



# Ergorapido® Classic

## Cordless vacuum cleaner

Li-21 (10,8V)  
Li-30 (14,4V)



<b>GB</b>	INSTRUCTION BOOK.....4	<b>GR</b>	ΕΓΧΕΙΡΙΔΙΟ ΟΔΗΓΙΩΝ ..... 34	<b>RO</b>	MANUAL DE INSTRUCȚIUNI.....64
<b>FR</b>	MODE D'EMPLOI.....7	<b>HR</b>	KNJIŽICA S UPUTAMA ..... 37	<b>RU</b>	ИНСТРУКЦИЯ .....67
<b>AR</b>	دليل المستخدم ..... 10	<b>HU</b>	HASZNÁLATI ÚTMUTATÓ .....40	<b>SK</b>	NÁVOD NA POUŽITIE.....70
<b>BG</b>	БРОШУРА С ИНСТРУКЦИИ..... 13	<b>IT</b>	ISTRUZIONI .....43	<b>SL</b>	NAVODILA .....73
<b>CZ</b>	NÁVOD K POUŽITÍ.....16	<b>LT</b>	INSTRUKCIJŲ KNYGA .....46	<b>SR</b>	UPUTSTVO .....76
<b>DE</b>	GEBRAUCHSANWEISUNG .....19	<b>LV</b>	LIETOŠANAS INSTRUKCIJA .....49	<b>SV</b>	BRUKSANVISNING.....79
<b>DK</b>	VEJLEDNING.....22	<b>NL</b>	INSTRUCTIE BOEK .....52	<b>TR</b>	EL KİTABI .....82
<b>EE</b>	KASUTUSJUHEND .....25	<b>NO</b>	BRUKSANVISNING.....55	<b>UA</b>	ПОСІБНИК КОРИСТУВАЧА .....85
<b>ES</b>	LIBRO DE INSTRUCCIONES.....28	<b>PL</b>	INSTRUKCJA OBSŁUGI .....58		
<b>FI</b>	OHJEKIRJA.....31	<b>PT</b>	LIVRO DE INSTRUÇÕES .....61		



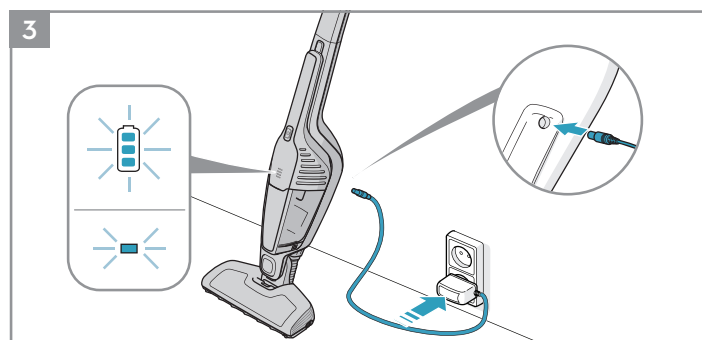
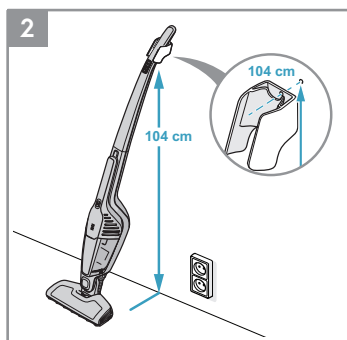
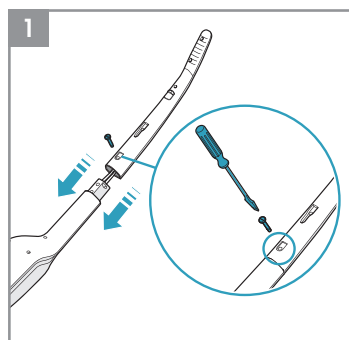
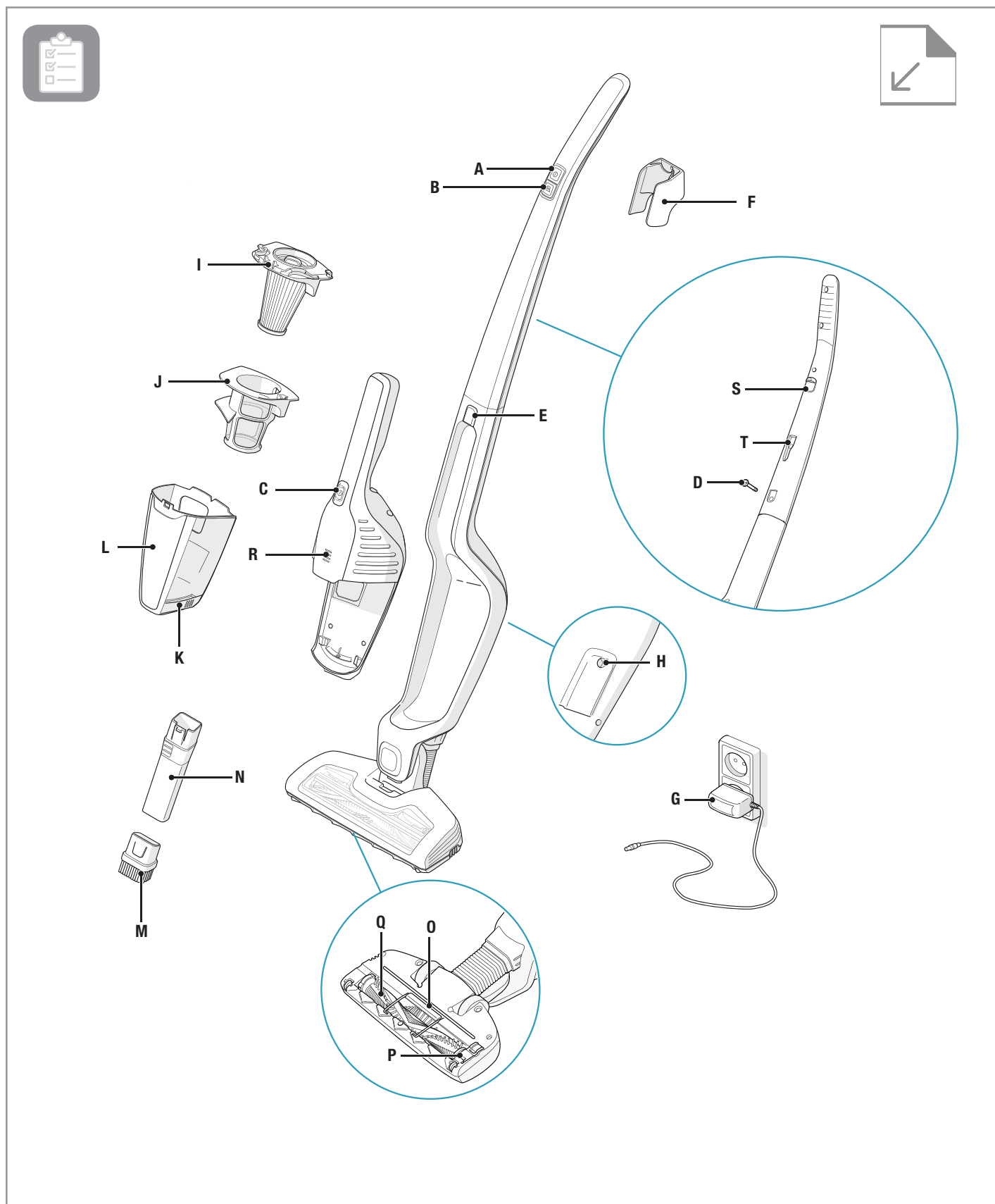

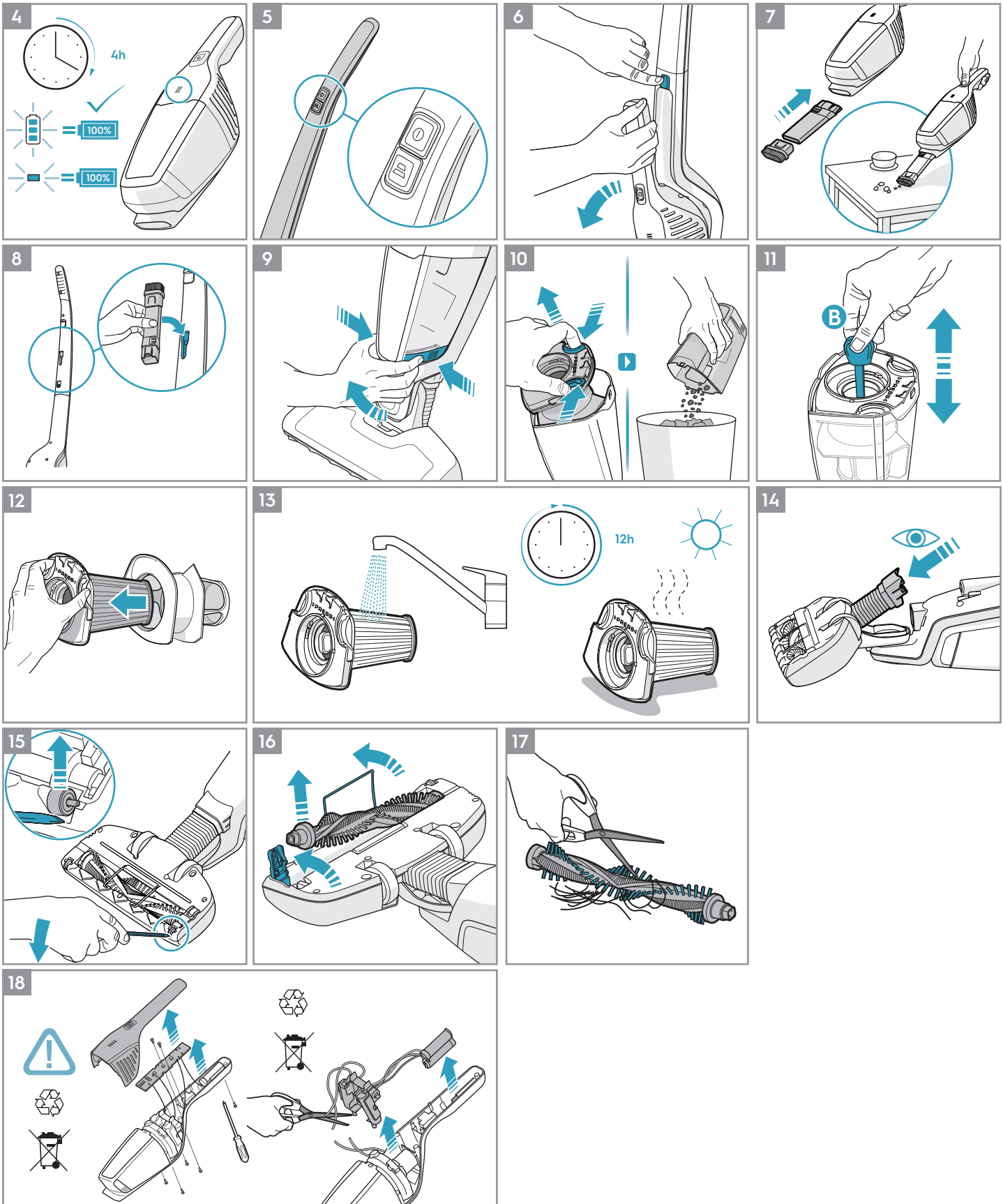

**GB****ENGLISH**

Thank you for choosing an Electrolux Ergorapido® Classic vacuum cleaner. In order to ensure the best results, always use original Electrolux accessories and spare parts. They have been designed especially for your vacuum cleaner. This product is designed with the environment in mind. All plastic parts are marked for recycling purposes.

**DESCRIPTION OF ERGORAPIDO® CLASSIC**

- |                                   |                               |
|-----------------------------------|-------------------------------|
| A. ON/OFF button                  | M. Dusting brush              |
| B. Power regulation button        | N. Crevice nozzle             |
| C. ON/OFF button, hand unit       | O. Cable protector grill      |
| D. Locking screw                  | P. Hatch cover for brush roll |
| E. Release button, hand unit      | Q. Brush roll                 |
| F. Wallholder                     | R. Charging indicator         |
| G. Charging cable (with adapter)  | S. Cliff hanger               |
| H. Charging plug                  | T. Slot for accessory storage |
| I. Fine filter (inner filter)     |                               |
| J. Pre filter (outer filter)      |                               |
| K. Release button, dust container |                               |
| L. Dust container                 |                               |

**BEFORE STARTING**

Check that the package includes all parts described in this instruction manual and read this manual carefully. Pay special attention to the safety precautions chapter. Save these instructions.

- 1 Assemble the handle.
- 2 A) Make sure that Ergorapido® Classic is on a stable and horizontal surface away from heat sources, direct sunlight or wet places. Attach the wall holder to the wall 104 cm above the floor with a suitable screw and wall plug. Make sure to use a correct wall plug for the wall. B) Attach the handle to the wall holder. C) Connect the charging cable to the back side of the vacuum cleaner.
- 3 Insert the adaptor into the mains and charge Ergorapido® Classic. The charging indicator will be lit when Ergorapido® Classic is on charge.

**CHARGING ERGORAPIDO® CLASSIC**

- 4 When fully charged, the charging indicator will blink slowly. The numbers of LED lamps will indicate the level of charge. Full charging time is around 4 hours. For better battery performance, charge ERGORAPIDO® Classic for 24 hours before first use and always keep it on charge when not used.

**VACUUMING WITH ERGORAPIDO® CLASSIC**

Before vacuuming, check that the nozzle wheels and the brush roll are clean from sharp objects in order to avoid scratching sensitive floors and to ensure full cleaning performance.

- 5 Start and stop Ergorapido® Classic by pushing the ON/OFF button. Ergorapido® Classic will start on the high power mode. For more silent cleaning and longer runtime, press the power regulation button.

**VACUUMING FURNITURE, CAR SEATS ETC.**

- 6 Press the button to release the hand unit from the main body.
- 7 Attach the crevice nozzle to facilitate cleaning of areas difficult to reach. Attach the brush on the crevice nozzle for dusting.
- 8 The crevice nozzle and small brush can be stored in the slot on the back side of the handle.

**EMPTYING OF THE DUST CONTAINER**

- 9 Remove the dust container by pressing the buttons.
- 10 Take out the filters from the dust container by pressing the release buttons. Empty the contents into a dustbin. Never wash the dust container or filters in a dishwasher.

**IMPORTANT - FILTER CLEANING!**

- 11 Pull the filter cleaning rod to its end position and release it to remove dust from the inner filter. Repeat 5 times.
- 12 The filters must be cleaned at regular intervals to ensure a high cleaning performance. Take out the filters by pressing the release buttons. Separate the inner filter from the outer filter.
- 13 Rinse the filter parts carefully under lukewarm water without using any detergents. (Never use the dishwasher or washing machine.) Shake to

remove excess water and leave to dry minimum 12h before putting them back into the cleaner.

**CLEANING THE HOSE AND NOZZLE WHEELS**

- 14 Loosen the hose behind the nozzle from its upper connection. Remove any object or debris that can be blocking the airflow in the hose or in the air channel to the dust cup, and put the hose back.
- 15 If the wheels need to be cleaned or get jammed, remove them carefully by using a flat screwdriver.

**REMOVING AND CLEANING THE BRUSH ROLL**

- 16 If the brushroll gets blocked Ergorapido® Classic will stop. Open the cable protector grill and the brush roll hatch cover and remove the brush roll.
- 17 Use a pair of scissors to remove threads etc. Reassemble the brush roll, making sure it can spin freely.

 **REMOVING THE BATTERIES FOR RECYCLING**

**Warning; Battery removal must only be done by an Electrolux service center or official collection point!**

- 18 Only remove batteries if the product is to be scrapped. Improper handling of the batteries may be hazardous. **Batteries should always be completely discharged before removal.** Take your product to an Electrolux service center or official collection point for recycling. They can remove and recycle the battery and electric parts in a safe and professional way. Follow your country's rules for collection of rechargeable batteries and electrical products.

**Enjoy a great cleaning experience with Ergorapido® Classic!**

FR

AR

BG

CZ

DE

DK

EE

ES

FI

GR

HR

HU

IT

LT

LV

NL

NO

PL

PT

RO

RU

SE

SK

SL

SR

TR

UA





## SAFETY PRECAUTIONS

This appliance can be used by children aged from 8 years and above and persons with reduced physical, sensory or mental capabilities or lack of experience and knowledge if they have been given supervision or instruction concerning use of the appliance in a safe way and understand the hazards involved.

Children shall not play with the appliance.

Cleaning and maintenance shall not be made by children without supervision.

Batteries must be removed from the appliance before it is scrapped.

The battery is to be disposed of safely.

Only use the charging adapter that was provided with the product.

Ergorapido® Classic should only be used for normal vacuuming indoors and in a domestic environment. Make sure it is stored in a dry place. Packaging material, e.g. plastic bags should not be accessible to children to avoid suffocation.

### Never use the vacuum cleaner:

- In wet areas.
- Close to flammable gases, etc.
- When the product shows visible signs of damage.
- On sharp objects or liquids.
- On hot or cold cinders, lighted cigarette butts, etc.
- On fine dust, for instance from plaster, concrete, flour, hot or cold ashes.

### Caution:

- Do not leave the vacuum cleaner in direct sunlight.
- Avoid exposing the vacuum cleaner to strong heat.
- The battery cells within must not be dismantled, short circuited or placed against a metal surface.
- Never use the vacuum cleaner without its filters.
- Do not try to touch the brush roll while the cleaner is switched on and the brush roll is turning.
- Mind your fingers if cleaning the inside of the floor nozzle.

**Using the vacuum cleaner in the above circumstances may cause serious personal injury or damage to the product. Such injury or damage is not covered by the warranty or by Electrolux.**

## SERVICING AND WARRANTY

All service or repairs must be carried out by an authorized Electrolux service centre.

This warranty does not cover reduction in battery runtime due to battery age or use, as the life of the battery depends upon the amount and nature of use.











### To protect the motor, battery and electronics the product should not be stored or operated in:

- An ambient temperature below 5 °C or exceeding 35 °C. If the product is stored in a temperature below 5 °C or exceeding 35 °C, let the product cool down or warm up and dry for a few hours before usage.
- A humidity level below 20% or exceeding 80% (non-condensing).

If the product is stored for an extended time period (without usage or continuous charging), we recommend to store the product in normal room temperature with the batteries charged at 50% capacity or more. This will maintain the performance of the product.

**Attention!** Dew condensation may form inside the product if the unit is moved from a cold to a warm environment or after heating up the storage room. Wait a few hours for the internal components to warm up and dry before usage.

## INDICATION LAMPS

	CHARGING 	WHAT DOES IT MEAN?	DURING USAGE	WHAT DOES IT MEAN?
14,4 V		Blink slowly = 100 % fully charged		75 - 100 % capacity
		50 - 95 % charged		50 - 75 % capacity remaining
		0 - 50 % charged		25 - 50 % capacity remaining
				Ergorapido® Classic needs to be recharged.
10,8 V		Blink slowly = 100 % fully charged		
		0 - 95 % charged		

GB

FR

AR

BG

CZ

DE

DK

EE

ES

FI

GR

HR

HU

IT

LT

LV

NL

NO

PL

PT

RO

RU

SE

SK

SL

SR

TR

UA



GB

### VISIT OUR WEBSITE TO:



Get usage advice, brochures, trouble shooter, service information: [www.electrolux.com](http://www.electrolux.com)



Register your product for better service: [www.electrolux.com/productregistration](http://www.electrolux.com/productregistration)



Buy Accessories and Consumables for your appliance: [www.electrolux.com/shop](http://www.electrolux.com/shop)

FR

AR

BG

CZ

DE

DK

EE

ES

FI

GR

HR

HU

IT

LT

LV

NL

NO

PL

PT

RO

RU

SE

SK

SL

SR

TR

UA

### CUSTOMER CARE AND SERVICE

When contacting the Electrolux service center, ensure that you have following data available:

- Model number,
- PNC number
- Serial number

The information can be found on the rating plate.

PNC number

Model number

Serial number

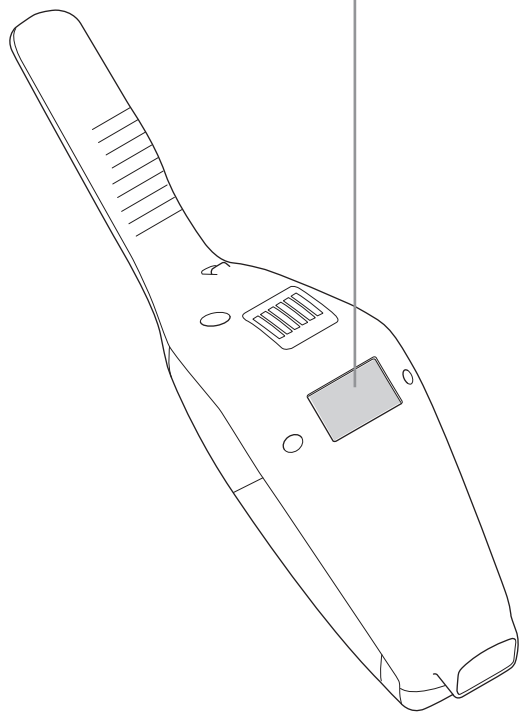
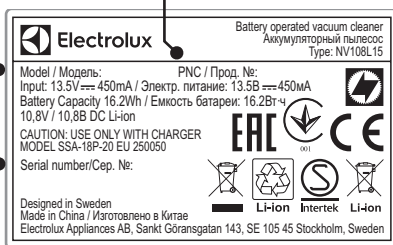

### CONSUMABLES & ACCESSORIES



[www.electrolux.com/shop](http://www.electrolux.com/shop)

Filter  
Ref: EF144  
PNC: 900 167 1529



Car Kit  
Ref: KIT360+  
PNC: 900 168 3409

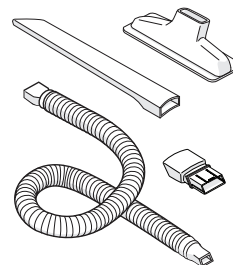

BedPro™ MINI  
Ref: ZE125  
PNC: 900 168 0819

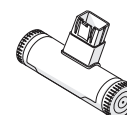

### RUNNING TIMES FOR ERGORAPIDO® CLASSIC

Modell	Volt	Long runtime mode
EERC70XX	10,8V	21 min
ERC72XX	14,4V	30 min

The battery should be removed from The product before disposal. Dispose of or recycle The battery in accordance with local regulations. The symbol



on the product or on its packaging indicates that this product may not be treated as household waste. Instead it shall be handed over to the applicable collection point for the recycling of electrical and electronic equipment. By ensuring this product is disposed of correctly, you will help prevent potential negative consequences for the environment and human health, which could otherwise be caused by inappropriate waste handling of this product. For more detailed information about recycling of this product, please contact your local city office, your household waste disposal service or the shop where you purchased the product.



## FRANÇAIS

Merci d'avoir choisi un aspirateur Ergorapido® Classic d'Electrolux. Pour des résultats optimaux, utilisez uniquement des accessoires et pièces de rechange Electrolux. Ils ont été spécialement conçus pour votre aspirateur. Ce produit est conçu dans le respect de l'environnement. Tous les éléments en plastique sont marqués d'un symbole de recyclage.

### DESCRIPTION DE L'ERGORAPIDO® CLASSIC

- |  |                                       |
|--|---------------------------------------|
| A. Bouton MARCHE/ARRÊT                               | M. Brosse meubles                     |
| B. Bouton de régulation de la puissance              | N. Suceur plat                        |
| C. Bouton MARCHE/ARRÊT situé sur l'aspirateur à main | O. Système de protection des câbles   |
| D. Vis de blocage                                    | P. Trappe pour la brosse rotative     |
| E. Bouton de déverrouillage de l'aspirateur à main   | Q. Brosse rotative                    |
| F. Support mural                                     | R. Témoin de charge                   |
| G. Chargeur  | S. Butée de rangement                 |
| H. Connecteur de charge                              | T. Espace de stockage des accessoires |
| I. Filtre fin (filtre intérieur)                     |                                       |
| J. Préfiltre (filtre extérieur)                      |                                       |
| K. Bouton de déverrouillage du bac à poussière       |                                       |
| L. Bac à poussière                                   |                                       |

### AVANT DE COMMENCER

Assurez-vous que l'emballage contient toutes les pièces mentionnées dans ce manuel et lisez-le attentivement. Prêtez tout particulièrement attention au chapitre « Consignes de sécurité ». Conservez ce manuel.

- 1 Assemblez la poignée.
- 2 A) Assurez-vous que l'Ergorapido® Classic est sur une surface stable et horizontale, loin des sources de chaleur, de la lumière directe du soleil et des sources d'humidité. À l'aide de vis et de chevilles adaptées (non fournies), fixez le support mural au mur, à 104 cm au-dessus du plancher. Veillez à utiliser des chevilles adaptées au mur.  
B) Fixez la poignée au support mural.  
C) Connectez le câble du chargeur à l'arrière de l'aspirateur.
- 3 Introduisez l'adaptateur dans la prise secteur et chargez l'Ergorapido® Classic. Le voyant de charge s'éclaire quand l'Ergorapido® Classic est en charge.

### CHARGE DE L'ERGORAPIDO® CLASSIC

- 4 Lorsque la charge est terminée, le voyant de charge clignote lentement. Le nombre de voyants (LED) indique le niveau de charge. Le délai pour une charge complète est d'environ 4 heures. Pour garantir les meilleures performances de la batterie, chargez l'ERGORAPIDO® Classic pendant 24 heures avant la première utilisation et rechargez-le avant de le ranger.

### PASSER L'ASPIRATEUR ERGORAPIDO® CLASSIC

Avant de passer l'aspirateur, vérifiez qu'il n'y a pas d'objets tranchants dans les roulettes de la brosse ni dans la brosse rotative afin d'éviter de rayer les sols fragiles et assurer de parfaites performances d'aspiration.

- 5 Démarrez et arrêtez l'Ergorapido® Classic en appuyant sur le bouton MARCHE/ARRÊT. L'Ergorapido® Classic démarre en mode puissance max. Pour une aspiration plus silencieuse et de longue durée, appuyez sur le bouton de régulation de puissance.

### ASPIRATION DES MEUBLES, SIÈGES DE VOITURE, ETC.

- 6 Appuyez sur le bouton de déverrouillage de l'aspirateur à main pour le détacher du corps de l'appareil.
- 7 Fixez le suceur plat à l'aspirateur à main pour faciliter le nettoyage des zones difficiles à atteindre. Fixez la brosse au suceur plat pour dépoussiérer.
- 8 Le suceur plat et la petite brosse peuvent être rangés derrière la poignée.

### VIDAGE DU BAC À POUSSIÈRE

- 9 Retirez le bac à poussière en appuyant sur les boutons.
- 10 Sortez les filtres du bac à poussières et appuyant sur les boutons de déverrouillage. Videz le contenu dans une poubelle. Ne lavez jamais le bac à poussière ni les filtres au lave-vaisselle.

### IMPORTANT : NETTOYAGE DU FILTRE!

- 11 Nettoyage rapide du filtre intérieur. (Il est recommandé de le faire à chaque fois que le bac est vidé). Enlevez le bac à poussière. Tirez la tige de nettoyage du filtre (B) jusqu'à la butée puis relâchez-la pour secouer la poussière se trouvant sur le filtre intérieur. Répétez cette opération 5 fois.
- 12 Les filtres doivent être nettoyés à intervalles réguliers pour assurer des performances de nettoyage optimales. Sortez les filtres en appuyant sur les boutons de déverrouillage. Séparez le filtre intérieur du filtre extérieur.
- 13 Rincez soigneusement les filtres à l'eau tiède, sans détergent. (N'utilisez jamais le lave-vaisselle ni le lave-linge.) Secouez les filtres pour chasser l'excédent d'eau et laissez sécher au moins 12 heures avant de les replacer dans l'aspirateur.

### NETTOYAGE DU FLEXIBLE ET DES ROULETTES DE L'EMBOUT

- 14 Détachez la partie supérieure du tuyau flexible situé à l'arrière de la brosse. Retirez tout objet ou débris pouvant bloquer le flux d'air dans le tuyau ou dans le conduit d'air vers le bac à poussière, puis remettez le tuyau en place.
- 15 Si vous devez nettoyer les roulettes ou si un objet se coince dedans, retirez-les soigneusement en utilisant un tournevis plat.

### RETRAIT ET NETTOYAGE DE LA BROSSSE ROTATIVE

- 16 Si la brosse rotative est bloquée, l'Ergorapido® Classic cesse de fonctionner. Ouvrez la grille de protection du câble et le couvercle de la trappe de la brosse rotative et retirez la brosse.
- 17 Utilisez une paire de ciseaux pour éliminer les fils, etc. Remontez la brosse rotative et assurez-vous qu'elle tourne librement.



### RETRAIT DES BATTERIES POUR RECYCLAGE

**Avertissement : le retrait des batteries ne doit être effectué que par un centre service agréé Electrolux ou un service de collecte pour recyclage!**

- 18 Ne retirez les batteries que si l'appareil doit être mis au rebut. Une mauvaise manipulation des batteries peut être dangereuse. **Les batteries doivent être entièrement déchargées avant d'être retirées.** Apportez l'appareil dans un centre service agréé Electrolux ou un service de collecte pour recyclage. Ils peuvent retirer et recycler les batteries et les produits électriques d'une manière sûre et professionnelle. Respectez la réglementation nationale en termes de collecte des batteries rechargeables et des produits électriques.

**Profitez d'une belle expérience de nettoyage avec l'Ergorapido® Classic!**

GB

FR

AR

BG

CZ

DE

DK

EE

ES

FI

GR

HR

HU

IT

LT

LV

NL

NO

PL

PT

RO

RU

SE

SK

SL

SR

TR

UA





GB

FR

AR

BG

CZ

DE

DK

EE

ES

FI

GR

HR

HU

IT

LT

LV

NL

NO

PL

PT

RO

RU

SE

SK

SL

SR

TR

UA

## CONSIGNES DE SÉCURITÉ

Cet appareil peut être utilisé par des enfants de plus de 8 ans et par des personnes ayant des capacités physiques, sensorielles ou mentales réduites ou un manque d'expérience et de connaissances, à condition d'être surveillés ou d'avoir reçu des instructions sur l'utilisation de l'appareil en toute sécurité, et qu'elles comprennent les dangers encourus.

Ne laissez pas les enfants jouer avec l'appareil.

Le nettoyage et l'entretien ne doivent pas être effectués par des enfants sans surveillance.

Les batteries doivent être retirées de l'appareil avant qu'il ne soit mis au rebut.

Les batteries doivent être mises au rebut en toute sécurité.

N'utilisez que le chargeur fourni avec l'appareil.

L'Ergorapido® Classic ne doit être utilisé que pour un usage domestique, en intérieur. Assurez-vous qu'il est rangé dans un endroit sec. Tenez les emballages, notamment les sacs en plastique, hors de portée des enfants afin d'éviter tout risque d'étouffement.

### N'utilisez pas l'aspirateur:

- Dans un environnement humide.
- À proximité de gaz inflammables, etc.
- Lorsque le corps de l'aspirateur est visiblement endommagé.
- Sur des objets tranchants ou des liquides.
- Sur des cendres chaudes ou froides, des mégots de cigarettes incandescentes, etc.
- Sur de la poussière fine provenant par exemple de plâtre, de béton, de farine ou de cendres chaudes ou froides.

### Attention:

- Ne laissez jamais l'aspirateur en plein soleil.
- Évitez d'exposer l'aspirateur à une forte chaleur.
- Les batteries ne doivent pas être démontées, court-circuitées ni placées contre une surface métallique.
- N'utilisez jamais l'aspirateur sans ses filtres.
- Ne touchez pas à la brosse rotative quand l'aspirateur est en fonctionnement et que la brosse rotative tourne.
- Faites très attention à vos doigts lors du nettoyage de la brosse et de la brosse rotative, risques de coupures!











**L'utilisation de l'aspirateur dans les circonstances décrites ci-dessus peut sérieusement endommager l'appareil ou provoquer de graves blessures physiques. De tels dommages ou blessures ne sont pas couverts par la garantie ni par Electrolux.**

### ENTRETIEN ET GARANTIE

Toutes les opérations de maintenance et de réparation doivent être effectuées par un service agréé Electrolux.

La garantie ne couvre pas la perte d'autonomie des batteries liée à l'âge de la batterie et / ou à son utilisation car sa durée de vie dépend de la fréquence d'utilisation de l'appareil et de la nature des surfaces aspirées.

### VOYANTS INDICATEURS

	EN COURS DE CHARGEMENT 	QUELLE SIGNIFICATION?	N COURS D' UTILISATION	QUELLE SIGNIFICATION?
14,4 V		Clignotement lent = 100 % de la charge		75 - 100 % capacité
		50 - 95 % charge		50- 75 % capacité restante
		0 - 50 % charge		25 - 50 % capacité restante
				L'Ergorapido® Classic doit être rechargé.
10,8 V		Clignotement lent = 100 % de la charge		
		0 - 95 % charge		

### Pour protéger le moteur, la batterie et l'électronique, l'appareil ne doit pas être stocké ni utilisé:

- À une température ambiante inférieure à 5 °C ou supérieure à 35 °C. Si l'appareil a été stocké à une température inférieure à 5 °C ou supérieure à 35 °C, laissez-le se réchauffer ou se refroidir et se sécher quelques heures avant de vous en servir.
- À une humidité inférieure à 20 % ou supérieure à 80 % (sans condensation).

Si l'appareil doit être stocké pendant longtemps (sans être utilisé ni chargé en continu), rangez-le dans un endroit à température normale et chargez les batteries à 50 % de leur capacité. Cela permettra de préserver les performances de l'appareil.

**Attention!** De la condensation peut se former à l'intérieur de l'appareil s'il est transporté d'un endroit froid vers un endroit chaud, ou encore après chauffage de la pièce où il est rangé. Patientez quelques heures pour laisser les composants internes se réchauffer et sécher avant utilisation.



## VISITEZ NOTRE SITE INTERNET POUR:



Obtenir des conseils d'utilisation, des brochures, de l'aide, des informations: [www.electrolux.com](http://www.electrolux.com)



Enregistrez votre produit pour obtenir un meilleur service:  
[www.electrolux.com/productregistration](http://www.electrolux.com/productregistration)



Achetez des accessoires et des consommables:  
[www.electrolux.com/shop](http://www.electrolux.com/shop)

## SERVICE APRÈS-VENTE

Avant de contacter le service conseil consommateurs Electrolux, assurez-vous de disposer des informations suivantes:

- Numéro de modèle
- Numéro PNC
- Numéro de série

Vous trouverez ces informations sur la plaque signalétique:

Numéro PNC

Numéro de modèle

Numéro de série

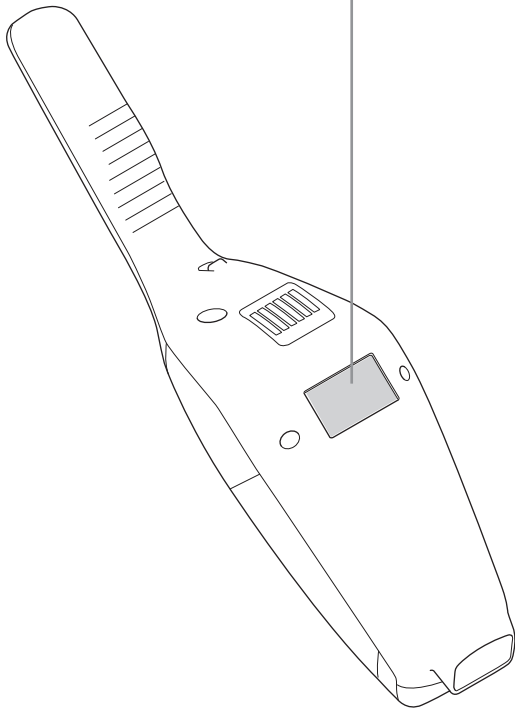
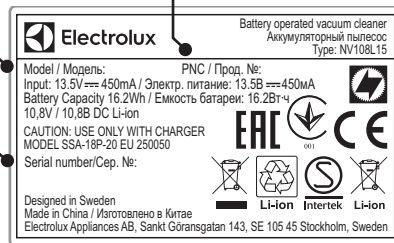

## CONSOMMABLES ET ACCESSOIRES



[www.electrolux.com/shop](http://www.electrolux.com/shop)

Filtere  
Réf: EF144  
PNC: 900 167 1529



Kit Auto  
Réf: KIT360+  
PNC: 900 168 3409

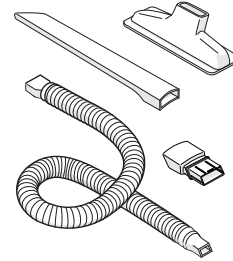

BedPro™ MINI  
Réf: ZE125  
PNC: 900 168 0819

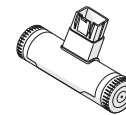

## AUTONOMIES POUR ERGORAPIDO® CLASSIC

Modèle	Volt	Mode "longue durée"
EERC70XX	10,8V	21 min
ERC72XX	14,4V	30 min

La batterie doit être retirée de l'appareil avant la mise au rebut. La batterie doit être mise au recyclage conformément aux consignes et

réglementations locales. Le symbole  sur le produit ou son emballage indique que ce produit ne peut être traité comme déchet ménager. Il doit plutôt être remis au point de ramassage concerné, se chargeant du recyclage du matériel électrique et électronique. En vous assurant que ce produit est éliminé correctement, vous favorisez la prévention des conséquences négatives pour l'environnement et la santé humaine qui, sinon, seraient le résultat d'un traitement inapproprié des déchets de ce produit. Pour obtenir plus de détails sur le recyclage de ce produit, veuillez prendre contact avec le bureau municipal de votre région, votre service d'élimination des déchets ménagers ou le magasin où vous avez acheté le produit.

GB

FR

AR

BG

CZ

DE

DK

EE

ES

FI

GR

HR

HU

IT

LT

LV

NL

NO

PL

PT

RO

RU

SE

SK

SL

SR

TR

UA



## العربية

نشكرك على اختيار المكنسة الكهربائية إلكترونيكس Ergorapido® Classic لتحصلي على أفضل النتائج، احرصى دائماً على استخدام الملحقات وقطع الغيار الأصلية من إلكترونيكس في مصممة خصيصاً لدعم مكنستك الكهربائية. يتوافق هذا المنتج مع الشروط البيئية. وتحمل جميع القطع البلاستيكية شعار إعادة التدوير.

### وصف أجزاء ERGORAPIDO® CLASSIC

- |  |                              |
|--|------------------------------|
| A. مفتاح تشغيل/إيقاف التشغيل                 | J. الفلتر الأول (فلتر خارجي) |
| B. مفتاح تنظيم الطاقة                        | K. مفتاح تحرير حاوية الغبار  |
| C. مفتاح تشغيل/إيقاف التشغيل، الوحدة اليدوية | L. حاوية الغبار              |
| D. مفتاح القفل                               | M. فرشاة الغبار              |
| E. مفتاح التحرير، الوحدة اليدوية             | N. فوهة التنظيف الضيقة       |
| F. قاعدة الجدار                              | O. شبكة حماية الكبل          |
| G. وصلة الشحن                                | P. غطاء مسار بكرة الفرشاة    |
| H. موصل الشحن                                | Q. بكرة الفرشاة              |
| I. فلتر الغبار الدقيق (فلتر داخلي)           | R. مؤشر الشحن                |
|  | S. أداة التعليق              |
|  | T. فتحة تخزين الملحقات       |

### قبل تشغيل المكنسة للمرة الأولى

تأكد من وجود كافة الأجزاء الموصوفة في كتيب تعليمات الاستخدام، وحرصى على قراءة هذا الكتيب بشكل دقيق لاسيما القسم المتعلق بإجراءات السلامة. احتفظي بكتيب تعليمات الاستخدام.

ركبي مقبض المكنسة.

1 (أ) تأكدي من وضع Ergorapido® Classic على سطح أفقي غير متحرك بعيداً عن مصادر الحرارة أو أشعة الشمس المباشرة أو الأماكن الرطبة. صلي قاعد الجدار بالجدار على مسافة 401 سم أعلى الأرضية بواسطة المسامير والقايس الجداري المناسبين. وتأكدي من استخدام القايس الجداري الملائم للجدار (ب) اربطي المقبض بقاعدة الجدار. (ج) صلي كبل الشحن بالجزء الخلفي من المكنسة الكهربائية.

3 أدخل الوصلة في مأخذ التيار الكهربائي لتتمكني من شحن مكنسة Ergorapido® Classic. سوف يضيء مؤشر الشحن أثناء شحن المكنسة.

### شحن مكنسة ERGORAPIDO® CLASSIC

4 سوف يومض مؤشر الشحن ببطء عند اكتمال شحن المكنسة. ويمكنك معرفة مستوى الشحن من خلال عدد مصابيح LED المضيئة. يستغرق الشحن الكامل مدة 4 ساعات تقريباً. لتحصلي على أداء أفضل للبطارية، اشحني Ergorapido® Classic لمدة 42 ساعة قبل استخدامها للمرة الأولى وتأكدي من وضعها بشكل دائم في محطة الشحن أثناء عدم استخدامها.

### التنظيف باستخدام المكنسة الكهربائية ERGORAPIDO® CLASSIC

5 تأكدي قبل استخدام المكنسة من عدم وجود مواد حادة عالقة في عجلات الفوهة وبكرة الفرشاة لتجنب خدش الأرضيات الحساسة أثناء تنظيفها ولتضمني الحصول على أفضل أداء أثناء التنظيف. يمكنك تشغيل وإيقاف تشغيل مكنسة Ergorapido® Classic بالضغط على مفتاح التشغيل/إيقاف التشغيل.

يبدأ تشغيل مكنسة Ergorapido® Classic في وضع التشغيل بأقصى طاقة. اضغطي على مفتاح تنظيم الطاقة لتتمكني من التنظيف بهدوء أكثر ولمدة أطول.

### تنظيف الأثاث ومقاعد السيارة وغيرها باستخدام المكنسة الكهربائية.

6 اضغطي على مفتاح تحرير الوحدة اليدوية من الهيكل الرئيسي.

7 أحرصى على وصل فوهة التنظيف الضيقة لتتمكني من تنظيف الأماكن التي يصعب الوصول إليها. تأكدي من توصيل الفرشاة بفوهة التنظيف الضيقة للتخلص من الغبار.

8 يمكنك تخزين فوهة التنظيف الضيقة والفرشاة الصغيرة في الفتحة الموجودة في الجزء الخلفي من المقبض

### تفريغ حاوية الغبار

9 يمكنك إزالة حاوية الغبار بالضغط على المفاتيح.

10 أخرجي الفلاتر من حاوية الغبار عن طريق الضغط على مفتاح التحرير. أفرغي محتوياتها في سلة النفايات. تجنبى تنظيف حاوية الغبار أو الفلاتر في غسالة الصحون.

### هام -تنظيف الفلاتر!

11 اسحب قضيب تنظيف الفلتر (ب) إلى موضعه الطرفي، وحرره لإزالة الغبار من الفلتر الداخلي. كرر ذلك ٥ مرات.

12 يجب عليك تنظيف الفلاتر بشكل منتظم لتضمني حصولك على أقوى أداء. أخرجي الفلاتر من خلال الضغط على مفاتيح التحرير. ثم افصلي الفلتر الداخلي عن الفلتر الخارجي.

13 نظفي أجزاء الفلتر بعناية بالماء الفاتر دون استخدام أي منظفات (تجنبى وضع الفلاتر في غسالة الصحون أو غسالة الملابس). حركي الفلتر لإزالة الماء الزائد واتركيه يجف لمدة 12 ساعة على الأقل قبل إعادة تركيبه في المكنسة.

### تنظيف الخرطوم وعجلات الفوهة

14 حرّري الخرطوم من وصلته العلوية خلف الفوهة. تأكدي من إزالة أي أشياء أو بقايا قد تعيق تدفق الهواء داخل الخرطوم أو داخل القناة الهوائية المؤدية إلى حاوية الغبار، ثم أعيدي تركيب الخرطوم إلى وضعه السابق.

15 احرصى على إزالة العجلات بكل عناية وباستخدام مفك مسطح عند تنظيفها أو عند إزالة المواد العالقة فيها.

### إزالة وتنظيف بكرة الفرشاة

16 سوف تتوقف مكنسة Ergorapido® Classic عن العمل في حال انسداد بكرة الفرشاة. افتحي شبكة حماية الكبل وغطاء مسار بكرة الفرشاة وأزيلي بكرة الفرشاة.

17 استخدمي المقص لإزالة الخيوط العالقة وما شابه. أعيدي تجميع بكرة الفرشاة وتأكدي من أنها تدور بحرية.

### إزالة البطاريات لإعادة التدوير

تذكري؛ يجب إزالة البطارية من قبل مركز خدمة إلكترونيكس أو نقطة التجميع الرسمية!

18 تُزال البطاريات فقط عند التخلص من المنتج نهائياً. قد يُعرضك التعامل غير السليم مع البطاريات للمخاطر. يجب إفراغ شحنة البطاريات تماماً قبل إزالتها. اصطحبي المنتج إلى مركز خدمة إلكترونيكس أو إلى نقطة التجميع الرسمية لإعادة تدويره فهم قادرين على إزالة البطارية والأجزاء الكهربائية وإعادة تدويرها بطريقة آمنة ومهنية. احرصى على اتباع قواعد بلدك بخصوص تجميع البطاريات القابلة لإعادة الشحن والمنتجات الكهربائية.

استمتعي بتجربة تنظيف رائعة مع Ergorapido® Classic !

- GB
- FR
- AR
- BG
- CZ
- DE
- DK
- EE
- ES
- FI
- GR
- HR
- HU
- IT
- LT
- LV
- NL
- NO
- PL
- PT
- RO
- RU
- SE
- SK
- SL
- SR
- TR
- UA



## إجراءات السلامة

يمكن استخدام هذا الجهاز من قبل الأطفال بعمر 8 سنوات فما فوق وكذلك من قبل الأشخاص الذين يعانون من ضعف في القدرات البدنية أو الحسية أو العقلية أو ليس لديهم الخبرة أو المعرفة الكافية، شريطة توفير الإشراف والتوجيه لهم فيما يتعلق بإرشادات استخدام الجهاز بطريقة آمنة وفهم المخاطر ذات الصلة.

يجب ألا يعيب الأطفال بالجهاز.

يجب ألا يقوم الأطفال بتنظيف المكنسة أو صيانتها في المنزل دون إشراف.

يجب إزالة البطاريات من الجهاز قبل التخلص منه.

يجب التخلص من البطاريات بطريقة آمنة.

احرصي على استخدام وصلة الشحن المرفقة مع المنتج.

### لحماية المحرك والبطارية والأجزاء الإلكترونية، لا يجب تخزين المنتج أو تشغيله في:

- درجة حرارة محيطية تقل عن 5 درجات مئوية أو تزيد عن 35 درجة مئوية. عند تخزين المنتج في درجة حرارة أقل من 5 درجات مئوية أو أكثر من 35 درجة مئوية، دعي المنتج يبرد أو يدفأ ويجف لعدة ساعات قبل الاستخدام.
- مستوى رطوبة أقل من 20% أو أكثر من 80% (دون تكاثف)

عند تخزين المنتج لفترة زمنية طويلة دون الاستخدام أو الشحن المتواصل، نوصيك بتخزين المنتج في درجة حرارة الغرفة العادية مع شحن 05% أو أكثر من سعة البطارية لتحافظي بذلك على أداء المنتج.

**تنبيه!** ربما تتجمع قطرات الندى داخل المنتج عند نقله من أجواء باردة إلى أخرى حارة أو بعد تدفئة غرفة التخزين. انتظري بضع ساعات حتى تدفأ المكونات الداخلية وتجف قبل الاستخدام.

يجب استخدام Ergorapido® Classic فقط لأغراض التنظيف الداخلي المعتاد بواسطة المكنسة الكهربائية وفي بيئة منزلية. احرصي على تخزين المنتج في مكان جاف.

تجذب ترك مواد التغليف، مثل الحقائق البلاستيكية، في متناول الأطفال حتى لا يتعرضوا للاختناق.

### لا تستخدم المكنسة الكهربائية على الإطلاق:

- في الأماكن الرطبة.
- بالقرب من الغازات القابلة للاشتعال وغيرها.
- إذا ظهرت على المنتج علامات التلف الواضحة.
- لتنظيف العناصر الحادة أو السوائل.
- لتنظيف الرماد الساخن أو البار، أعقاب السجائر المشتعلة، وغيرها.
- لتنظيف الغبار الدقيق الناجم عن الجبس أو الإسمنت أو الطحين أو الرماد الساخن أو البارد.

### تنبيه:

- لا تترك المكنسة الكهربائية عرضة لأشعة الشمس المباشرة.
- تفادي تعريض المكنسة الكهربائية للحرارة القوية.
- تجنبي تفكيك خلايا البطارية الداخلية أو تعريضها لدائرة كهربائية قصيرة أو وضعها على سطح معدني.
- لا تستخدم المكنسة الكهربائية من دون الفلاتر.
- لا تحاولي لمس بكرة الفرشاة أثناء تشغيل المكنسة الكهربائية ودوران بكرة الفرشاة.
- احرصي على حماية أصابعك عند تنظيف الجزء الداخلي من الفوهة الأضدية.

قد يتسبب استخدام المكنسة الكهربائية في الظروف السابقة إلى وقوع إصابات شخصية خطيرة أو تلف المنتج. لا تغطي هذه الإصابات أو الأضرار بضممان أو تعويضات شركة إلكترولوكس.

### الصيانة والضمان

يجب إجراء جميع أعمال الصيانة أو الإصلاح في مركز صيانة إلكترولوكس المعتمد.

لا يغطي هذا الضمان انخفاض وقت تشغيل البطارية بسبب التقادم أو الاستهلاك، إذ يعتمد عمر البطارية على كمية وطبيعة الاستخدام.

### المؤشرات الضوئية

الشحن	ماذا يعني؟	أثناء التشغيل	ماذا يعني؟
14.4V			يومض ببطء = الشحن كامل 100%
			لمكنسة مشحونة بنسبة 50-95%
			المكنسة مشحونة بنسبة 0-50%
10.8V			يومض ببطء = الشحن كامل 100%
			لمكنسة مشحونة بنسبة 0-95%



GB

FR

AR

BG

CZ

DE

DK

EE

ES

FI

GR

HR

HU

IT

LT

LV

NL

NO

PL

PT

RO

RU

SE

SK

SL

SR

TR

UA

## قطع الغيار والملحقات

للحصول على تعليمات الاستخدام والكتيبات الترويجية ومستكشف الأعطال ومعلومات الخدمة: [www.electrolux.com](http://www.electrolux.com)



الفلتر

المرجع: EF144

رمز المنتج: 1529 167 900

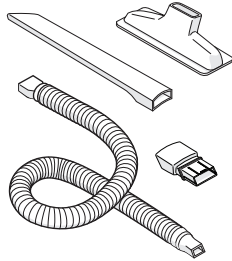

المجموعة الخاصة بالسيارة

المرجع: KIT360+

رمز المنتج: 3409 168 900

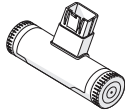

BedPro™ MINI

المرجع: ZE125

رمز المنتج: 0819 168 900

## أوقات التشغيل ERGORAPIDO® CLASSIC

الطراز	الفولتية	وضع التشغيل لوقت طويل
EERC70XX	10,8 فولت أداء عالي	21 الدقائق
ERC72XX	14,4 فولت	30 الدقائق

يبدل الرمز الموجود على المنتج أو على العبوة الخاصة به على أنه لا يجوز التعامل مع هذا المنتج باعتباره أحد المخلفات المنزلية. وبدلاً من ذلك، يجب تسليمه إلى أحد أماكن معالجة المخلفات الملائمة الخاصة بإعادة تصنيع الأجهزة الكهربائية والإلكترونية.

وبالتأكد من أن هذا المنتج قد تم التخلص منه بطريقة ملائمة، تكون قد ساعدت في منع حدوث عواقب سلبية محتملة من شأنها أن تؤثر على البيئة وصحة الإنسان، والتي كان من المحتمل حدوثها إذا تم التعامل مع مخلفات هذا المنتج بطريقة غير ملائمة.

للحصول على المزيد من المعلومات المفصلة حول إعادة تصنيع هذا المنتج، الرجاء الاتصال بمكتب المدينة في منطقتك أو مرفق التخلص من النفايات المنزلية التابع لك أو المتجر الذي اشتريت منه هذا المنتج.

## تفضلوا بزيارة موقعنا الإلكتروني:

للحصول على تعليمات الاستخدام والكتيبات الترويجية ومستكشف الأعطال ومعلومات الخدمة: [www.electrolux.com](http://www.electrolux.com)



لتسجيل المنتج والحصول على خدمة أفضل:

[www.electrolux.com/productregistration](http://www.electrolux.com/productregistration)



لشراء الملحقات وقطع الغيار لجهازك:

[www.electrolux.com/shop](http://www.electrolux.com/shop)



## خدمة العملاء والدعم

عند الاتصال بخدمة عملاء إلكترولوكس، تأكدوا من توافر المعلومات التالية لديكم:

- رقم الطراز
- رمز المنتج
- الرقم التسلسلي

توجد هذه البيانات على لوحة بيانات المنتج.

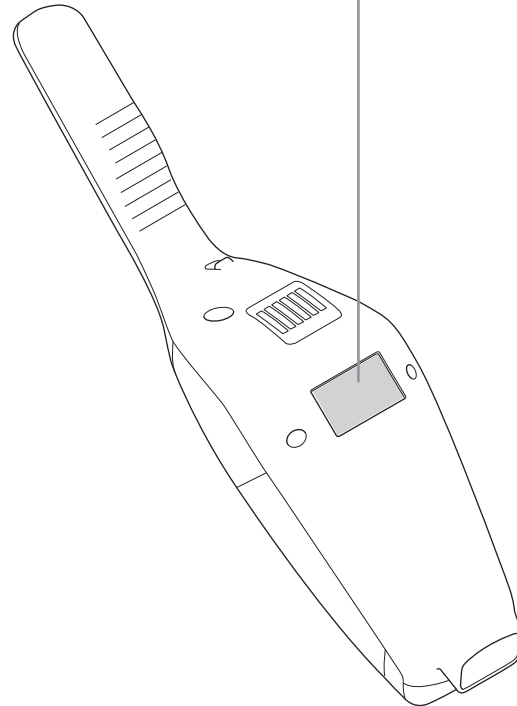
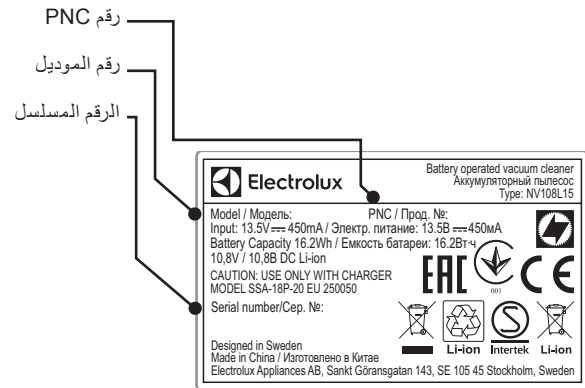



## БЪЛГАРСКИ

Благодарим Ви, че избрахте прахосмукачка Ergorapido® Classic на Electrolux. За да постигнете най-добри резултати, винаги използвайте оригинални аксесоари и резервни части на Electrolux. Те са произведени специално за Вашата прахосмукачка. Този продукт е проектиран с мисъл за околната среда. Всички пластмасови части са маркирани за целите на рециклирането.

### ОПИСАНИЕ НА ERGORAPIDO® CLASSIC

- |  |                                     |
|--|-------------------------------------|
| A. Бутон за ВКЛ./ИЗКЛ.                       | M. Четка за прах                    |
| B. Бутон за регулиране на мощността          | N. Накрайник за процепи             |
| C. Бутон за ВКЛ./ИЗКЛ., ръчна част           | O. Решетка за кабелна защита        |
| D. Фиксиращ винт                             | P. Капак на отделението на четката  |
| E. Бутон за освобождаване, ръчна част        | Q. Четка                            |
| F. Държач за стена                           | R. Индикатор за зареждане           |
| G. Адаптер за зареждане                      | S. Закачалка                        |
| H. Конектор за зареждане                     | T. Отвор за съхранение на аксесоари |
| I. Фин филтър (вътрешен филтър)              |                                     |
| J. Пре-филтър (външен филтър)                |                                     |
| K. Бутон за освобождаване, контейнер за прах |                                     |
| L. Контейнер за прах                         |                                     |

### ПРЕДИ ДА ЗАПОЧНЕТЕ

Прочетете внимателно настоящото ръководство и проверете дали опаковката включва всички части, описани в него. Обърнете специално внимание на главата за мерки за безопасност. Запазете тези инструкции.

- 1 Сглобете дръжката.
- 2 А) Уверете се, че Ergorapido® Classic е върху стабилна и хоризонтална повърхност, далеч от източници на топлина, пряка слънчева светлина или мокри места. Закрепете дръжката за стена към стена на височина 104 см над пода с подходящ винт и дюбел. Уверете се, че дюбелът е подходящ за стената.  
В) Прикрепете дръжката към дръжача за стена.  
С) Свържете кабела за зареждане към задната страна на прахосмукачката.
- 3 Включете адаптера в електрическата мрежа и заредете Ergorapido® Classic. Индикаторът за зареждане ще свети, когато Ergorapido® Classic се зарежда.

### ЗАРЕЖДАНЕ НА ERGORAPIDO® CLASSIC

- 4 Когато е напълно заредена, индикаторът за зареждане ще мига бавно. Броят светодиодни лампи ще покаже нивото на зареждане. Времето за пълно зареждане е около 4 часа. За по-добра ефективност на батериите, заредете ERGORAPIDO® Classic в продължение на 24 часа преди първата употреба и я зареждайте винаги, когато не се използва.

### ПОЧИСТВАНЕ С ERGORAPIDO® CLASSIC

Преди почистване, проверете дали в колелата на дюзите и четката няма остри предмети, за да избегнете надраскване на чувствителни подове и за да гарантирате оптимални почистващи резултати.

- 5 ССтартирайте и спрете Ergorapido® Classic натискане на бутон ВКЛ./ИЗКЛ.  
Ergorapido® Classic ще се стартира в режим на висока мощност. За по-безшумно почистване и по-дълго времетраене, натиснете бутон за регулиране на мощността.

### ПОЧИСТВАНЕ НА МЕБЕЛИ, АВТОМОБИЛНИ СЕДАЛКИ ЗА КОЛИ И ДР.

- 6 Натиснете бутон, за да освободите ръчната част от основното тяло.
- 7 Закрепете накрайника за процепи, за да улесните почистването на труднодостъпните места. Прикрепете четката към накрайника за процепи за обирание на прах.
- 8 Накрайникът за процепи и малката четка могат да бъдат съхранявани в отвора в задната част на дръжката.

### ИЗПРАЗВАНЕ НА КОНТЕЙНЕРА ЗА ПРАХ.

- 9 Извадете контейнера за прах, като натиснете бутоните.
- 10 Извадете филтрите от контейнера за прах, като натиснете бутоните за освобождаване. Изпразнете съдържанието в кофа за смет. Никога не мийте контейнера за прах или филтрите в съдомиялна машина

### ВАЖНО - ПОЧИСТВАНЕ НА ФИЛТЪР!

- 11 Издърпайте пръта за почистване на филтъра (В) до крайно положение и го освободете, за да отстраните праха от вътрешния филтър. Повторете го 5 пъти.
- 12 Филтрите трябва да се почистват редовно, за да се гарантират високи почистващи резултати. Извадете филтрите, като натиснете бутоните за освобождаване. Отделете вътрешния филтър от външния филтър.
- 13 Изплакнете внимателно частите на филтъра с хладка вода, без да използвате миешки препарати. (Никога не използвайте съдомиялна машина или пералня.) Разклатете, за да отстраните излишната вода и ги оставете да изсъхнат най-малко за 12 часа, преди да ги поставите обратно в прахосмукачката.

### ПОЧИСТВАНЕ НА ТРЪБАТА И КОЛЕЛЦАТА НА ДЮЗАТА

- 14 Развийте тръбата зад дюзата от горната ѝ връзка. Отстранете всички предмети или остатъци, които може да блокират въздушния поток в тръбата или във въздухопровода към капачето за прах и поставете обратно тръбата.
- 15 Ако колелата имат нужда от почистване или са блокирали, внимателно ги отстранете като използвате плоска отвертка.

### ПРЕМАХВАНЕ И ПОЧИСТВАНЕ НА ЧЕТКАТА

- 16 Ако четката бъде блокирана, Ergorapido® Classic ще спре работа. Отворете решетката за кабелна защита и капача на отделението на четката, след което извадете четката.
- 17 Използвайте ножица, за да премахнете нишки и др. Сглобете отново четката, като се уверите, че може да се върти свободно.



### ИЗВАЖДАНЕ НА БАТЕРИИТЕ ЗА РЕЦИКЛИРАНЕ

**Внимание; Изваждането на батериите трябва да бъде извършвано само от сервизен център на Electrolux или от официален събирателен пункт!**

- 18 Извадете батериите само, ако продуктът ще бъде изхвърлян. Неправилното боравене с батериите може да бъде опасно. **Батериите трябва винаги да бъдат напълно изтощени преди изваждането им.** Занесете продукта в сервизен център на Electrolux или в официален събирателен пункт за рециклиране. Там батериите и електрическите части могат да бъдат извадени и рециклирани по безопасен и професионален начин. Следвайте правилата във Вашата държава за събиране на акумулаторни батерии и електрически продукти.

**Насладете се на страхотно изживяване при почистване с ERGORAPIDO® CLASSIC!**

GB

FR

AR

BG

CZ

DE

DK

EE

ES

FI

GR

HR

HU

IT

LT

LV

NL

NO

PL

PT

RO

RU

SE

SK

SL

SR

TR

UA





GB

FR

AR

BG

CZ

DE

DK

EE

ES

FI

GR

HR

HU

IT

LT

LV

NL

NO

PL

PT

RO

RU

SE

SK

SL

SR

TR

UA

## МЕРКИ ЗА БЕЗОПАСНОСТ

Този уред може да бъде използван от деца над 8 годишна възраст, както и от лица с намалени физически, сетивни и умствени възможности или лица без опит и познания, само ако те са под наблюдение или бъдат инструктирани относно безопасната употреба на уреда и възможните рискове.

Децата не трябва да си играят с уреда.

Почистването и поддръжката не бива да се извършват от деца без наблюдение.

Батериите трябва да бъдат извадени от уреда преди да бъде изхвърлен.

Батерията трябва да бъде изхвърлена по безопасен начин.

Използвайте само адаптера за зареждане, предоставен с продукта.

Ergorapido® Classic трябва да се използва само за нормално почистване в домашна среда. Уверете се, че мястото за съхранение е сухо. Опаковъчните материали, като например найлонови торбички, не трябва да бъдат достъпни за деца, за да се избегне задушаване.

### Никога не използвайте прахосмукачката:

- В мокри помещения.
- В близост да запалими газове и др.
- Когато продуктът показва видими признаци на повреда.
- Върху остри предмети или течности.
- Върху гореща или студена сгурия, запалени цигарени угарки и др.
- Върху фин прах, например от мазилка, бетон, брашно, гореща или студена пепел.

### Внимание:

- Не оставяйте прахосмукачката на пряка слънчева светлина.
- Избягвайте излагането на прахосмукачката на силна топлина.
- Клетките на батериите не трябва да се разглобяват, излагат на късо съединение или поставят върху метална повърхност.
- Никога не използвайте прахосмукачката без филтри.
- Не се опитвайте да докоснете четката, докато прахосмукачката е включена, а четката се върти.
- Внимавайте с пръстите си, когато почиствате накрайника за под.











**Използването на прахосмукачката в горепосочените обстоятелства може да причини сериозно нараняване или повреда на продукта. Такова нараняване или повреда не се покрива от гаранцията или от Electrolux.**

### ОБСЛУЖВАНЕ И ГАРАНЦИЯ

Всяко обслужване и ремонт трябва да се извършва от оторизиран сервизен център на Electrolux.

Тази гаранция не покрива намаляването на времето за използване на батерията в следствие на възрастта или употребата на батерията, тъй като нейният живот зависи от степента и естеството на употребата.

### ИНДИКАТОРНИ ЛАМПИЧКИ

	ЗАРЕЖДАНЕ 	КАКВО ОЗНАЧАВА?	DURING USAGE	WHAT DOES IT MEAN?
14,4 V		Бавно мигане = напълно заредена на 100 %		заредена на 50 – 95 %
		заредена на 50 – 95 %		оставащ капацитет 50 - 75 %
		заредена на 0 – 50 %		оставащ капацитет 25 – 50 %
				Ergorapido® Classic трябва да бъде презаредена.
10,8 V		Бавно мигане = напълно заредена на 100 %		
		заредена на 0 – 95 %		

### За да се предпазят мотора, батериите и другите електронни компоненти, продуктът не трябва да бъдат съхраняван или употребяван при:

- Температура на околната среда под 5 °C или над 35 °C. Ако продуктът се съхранява при температура под 5 °C или над 35 °C, го оставете да изстине или да се затопли и изсъхне за няколко часа преди употреба.
- Ниво на влажност под 20% или над 80% (без кондензация).

Ако продуктът се съхранява за продължителен период от време (без използване или непрекъснато зареждане), препоръчваме да го съхранявате при нормална стайна температура с батерии, заредени на около 50% или повече. Това ще запази производителността на продукта.

**Внимание!** В продукта може да се образува кондензация на влага, ако устройството бъде преместено от студено на топло място или след затопляне на помещението за съхранение. Преди употреба изчакайте няколко часа, докато вътрешните компоненти се затоплят и изсушат.

## ПОСЕТЕТЕ НАШИЯ УЕБСАЙТ, ЗА ДА:



Получите полезни съвети, брошури, отстраняване на неизправности, сервисна информация:  
www.electrolux.com



com Регистрирайте своя продукт за по-добро обслужване:  
www.electrolux.com/productregistration



Закупуване на аксесоари и консумативи за Вашия уред: www.electrolux.com/shop

## ГРИЖИ ЗА КЛИЕНТА И ОБСЛУЖВАНЕ

Когато се свързвате със сервисния център на Electrolux, се уверете, че разполагате със следните данни:

- Номер на модела,
- Номер на продукта (PNC)
- Сериен номер

Информацията може да бъде намерена на табелката с данни.

- Номер на продукта (PNC)
- Номер на модела
- Сериен номер

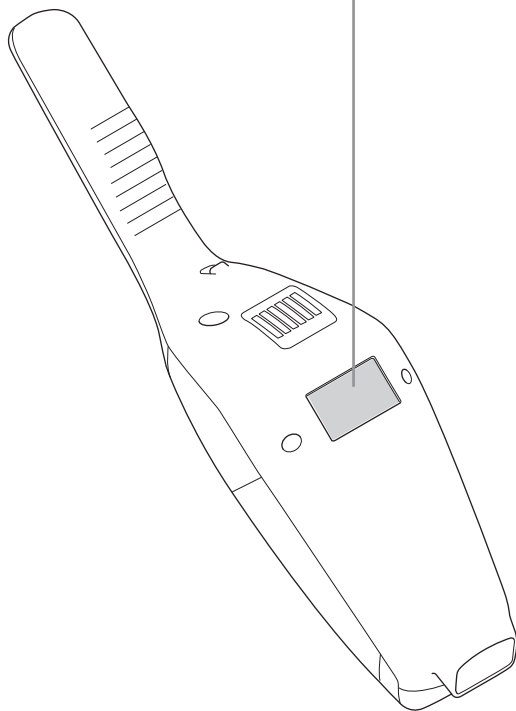
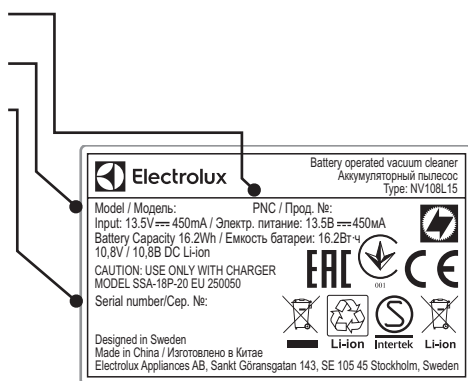

## КОНСУМАТИВИ И АКСЕСОАРИ



www.electrolux.com/shop

Филтър  
Реф: EF144  
PNC: 900 167 1529



Комплект за автомобил  
Реф: KIT360+  
PNC: 900 168 3409

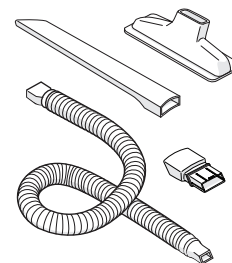

BedPro™ MINI  
Реф: ZE125  
PNC: 900 168 0819

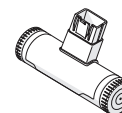

## ВРЕМЕ НА РАБОТА ЗА ERGORAPIDO® CLASSIC

Модел	Волт	Дълъг режим на работа
EERC70XX	10,8V	21 min
ERC72XX	14,4V	30 min

Батерията трябва да се извади от продукта преди изхвърляне. Изхвърлете или рециклирайте батерията в съответствие с местните разпоредби. Символът



върху продукта или опаковката му показва, че този продукт не трябва да се третира като домакинските отпадъци. Вместо това, той трябва да се предаде в специализиран пункт за рециклиране на електрическо и електронно оборудване. Като се погрижите този продукт да бъде изхвърлен по подходящ начин, вие ще помогнете за предотвратяване на възможните негативни последици за околната среда и човешкото здраве, които иначе биха могли да бъдат предизвикани от неправилното изхвърляне като отпадък на този продукт. За по-подробна информация за рециклиране на този продукт се обърнете към местната градска управа, службата за вторични суровини или магазина, откъдето сте закупили продукта.

- GB
- FR
- AR
- BG**
- CZ
- DE
- DK
- EE
- ES
- FI
- GR
- HR
- HU
- IT
- LT
- LV
- NL
- NO
- PL
- PT
- RO
- RU
- SE
- SK
- SL
- SR
- TR
- UA





GB  
FR  
AR  
BG  
**CZ**  
DE  
DK  
EE  
ES  
FI  
GR  
HR  
HU  
IT  
LT  
LV  
NL  
NO  
PL  
PT  
RO  
RU  
SE  
SK  
SL  
SR  
TR  
UA

## ČESKY

Děkujeme Vám, že jste si zvolili vysavač Electrolux Ergorapido® Classic. Nejlepší výsledky vždy zajistíte použitím originálního příslušenství a náhradních dílů společnosti Electrolux. Toto příslušenství bylo navrženo speciálně pro Váš vysavač. Tento spotřebič je navržen s ohledem na životní prostředí. Všechny plastové součásti jsou označeny pro účely recyklace.

### POPIS VYSAVAČE ERGORAPIDO® CLASSIC

- |   |                                       |
|---|---------------------------------------|
| A. Tlačítko ZAP/VYP                     | M. Prachový kartáč                    |
| B. Tlačítko regulace výkonu             | N. Štěrbínová hubice                  |
| C. Tlačítko ZAP/VYP, ruční jednotka     | O. Ochranná mřížka kabelu             |
| D. Zajišťovací šroub                    | P. Západkový kryt kartáčového válečku |
| E. Uvolňovací tlačítko, ruční jednotka  | Q. Kartáčový váleček                  |
| F. Držák na zeď                         | R. Kontrolka potřeby nabití           |
| G. Nabíjecí adaptér                     | S. Zavěšení                           |
| H. Dobíjecí konektor                    | T. Otvor pro uchycení příslušenství   |
| I. Jemný filtr (vnitřní filtr)          |                                       |
| J. Předfiltr (vnější filtr)             |                                       |
| K. Uvolňovací tlačítko, nádoba na prach |                                       |
| L. Nádoba na prach                      |                                       |

### PŘED SPUŠTĚNÍM

Zkontrolujte, zda balení obsahuje všechny části popsané v tomto návodu k použití, a návod si pozorně pročtěte. Věnujte zvláštní pozornost kapitole s bezpečnostními opatřeními. Tento návod uschovejte.

- Nasadte rukojeť.
- A) Ujistěte se, že vysavač Ergorapido® Classic je na stabilním horizontálním povrchu mimo dosah zdrojů tepla, přímého slunečního světla nebo mokrého prostředí. Připevněte držák na zeď ve výšce 104 cm nad podlahou pomocí vhodného vrutu a hmoždinky. Ujistěte se, že pro zeď máte správný typ hmoždinky.  
B) Nasadte rukojeť na držák na zdi.  
C) Připojte nabíjecí kabel na zadní straně vysavače.
- Zapojte adaptér do sítě a vysavač Ergorapido® Classic nabijte. Kontrolka nabíjení se při nabíjení vysavače Ergorapido® Classic rozsvítí.

### NABÍJENÍ VYSAVAČE ERGORAPIDO® CLASSIC

- Když je vysavač plně nabitý, kontrolka nabíjení bude pomalu blikat. Počet LED kontrolky značí stupeň nabití. Plné dobití trvá přibližně čtyři hodiny. Lepších provozních vlastností baterie dosáhnete, pokud vysavač ERGORAPIDO® Classic necháte nabíjet 24 hodin před prvním použitím a pak vždy, když jej nepoužíváte.

### VYSÁVÁNÍ S VYSAVAČEM ERGORAPIDO® CLASSIC

Před vysáváním zkontrolujte, zda jsou kolečka hubice a kartáčový váleček prosté ostrých předmětů, abyste zabránili poškrábání citlivých podlah a zajistili plný výkon.

- Vysavač Ergorapido® Classic spustíte a zastavíte tlačítkem ZAP/VYP. Vysavač Ergorapido® Classic se spustí v režimu vysokého výkonu. Potřebujete-li tišší vysávání a delší dobu provozu, stiskněte tlačítko regulace výkonu.

### VYSÁVÁNÍ NÁBYTKU, SEADEL V AUTOMOBILECH APOD.

- Stisknutím tlačítka uvolníte ruční jednotku z hlavního těla vysavače.
- Nasazením štěrbinové hubice si usnadníte čištění obtížně přístupných míst. Chcete-li vysávat prach, nasadte na štěrbinovou hubici kartáč.
- Štěrbínovou hubici a malý kartáč lze uložit v otvoru na zadní straně rukojeti.

### VYPRÁZDNĚNÍ NÁDOBY NA PRACH

- Nádoby na prach vyjměte stisknutím příslušných tlačítek.
- Stisknutím uvolňovacích tlačítek vyjměte z nádoby na prach filtry. Vysypte obsah nádoby do koše. Nikdy nádobu na prach a filtry nemyjte v myčce nádobí.

### DŮLEŽITÉ - ČIŠTĚNÍ FILTRŮ!

- Vytáhněte čisticí tyčku filtru (B) do koncové polohy a uvolněte ji, abyste odstranili prach z vnitřního filtru. Postup opakujte pětkrát.
- Filtry je nutné pravidelně čistit, aby byla zajištěna jejich vysoká účinnost. Stisknutím uvolňovacích tlačítek filtry vyjměte. Oddělte vnitřní filtr

od vnějšího.

- Části filtru pečlivě opláchněte vlažnou vodou bez mycích prostředků. (Nikdy nepoužívejte myčku nádobí ani pračku.) Oklepejte přebytečnou vodu a nechte filtry minimálně 12 hodin vyschnout, než je vložíte zpět do vysavače.

### ČIŠTĚNÍ HADICE A KOLEČEK HUBICE

- Uvolněte hadici za hubicí v místě horního uchycení. Odstraňte veškeré předměty a nečistoty, které blokují průtok vzduchu v hadici nebo ze vzduchovodu do zásobníku na prach, a hadici namontujte zpět.
- Pokud je zapotřebí kolečka vyčistit nebo pokud se zasekla, opatrně je demontujte pomocí plochého šroubováku.

### VYJMUTÍ A ČIŠTĚNÍ KARTÁČOVÉHO VÁLEČKU

- Dojde-li k zablokování kartáčového válečku, vysavač Ergorapido® Classic se vypne. Otevřete ochrannou mřížku a západkový kryt kartáčového válečku a kartáčový váleček vyjměte.
- Vlákna apod. odstraňte pomocí nůžek. Namontujte kartáčový váleček zpět a ujistěte se, že se může volně otáčet.



### VYJMUTÍ BATERIÍ K RECYKLACI

**Upozornění: Vyjmutí baterií musí být provedeno pouze v servisním středisku Electrolux nebo v oficiálním sběrném místě!**

- Baterie vyjměte pouze tehdy, má-li být spotřebič zlikvidován. Nesprávná manipulace s bateriemi může být nebezpečná. **Baterie by měly být před vyjmutím vždy úplně vybité.** Chcete-li spotřebič recyklovat, odevzdejte ho v servisním středisku Electrolux nebo oficiálním sběrném místě. Zde mohou baterii i elektrické součásti vyjmout a recyklovat bezpečně a odborně. Při sběru dobíjecích baterií a elektrických spotřebičů se řiďte pravidly platnými ve vaší zemi.

**Vysávání s vysavačem Ergorapido® Classic je vždy skvělým zážitkem!**





## BEZPEČNOSTNÍ OPATŘENÍ

Tento spotřebič smí používat děti starší osmi let nebo osoby se sníženými fyzickými, smyslovými nebo duševními schopnostmi nebo osoby bez patřičných zkušeností a znalostí, pouze pokud tak činí pod dozorem nebo vedením, které zohledňuje bezpečný provoz spotřebiče, a pokud rozumí rizikům spojeným s provozem spotřebiče.

Zabraňte, aby si děti hrály se spotřebičem.

Čištění a údržbu spotřebiče by neměly provádět děti bez dozoru.

Před likvidací spotřebiče je z něho nutné vyjmout baterie.

Baterie je nutné bezpečně zlikvidovat.

Používejte pouze nabíjecí adaptér dodaný spolu se spotřebičem.

Vysavač Ergorapido® Classic by měl být používán pouze pro běžné vysávání v interiéru a domácím prostředí. Ujistěte se, že je vysavač uchovávaný na suchém místě. Obalový materiál, jako např. plastové pytle, by měl být držen mimo dosah dětí z důvodu rizika udušení.

### Nikdy nepoužívejte vysavač:

- Na mokřích místech.
- Blízko hořlavých plynů, apod.
- Když spotřebič nese viditelné známky poškození.
- Na ostré předměty nebo na kapaliny.
- Na horké či chladné uhlíky, zapálené cigaretové nedopalky, apod.
- Na jemný prach např. ze sádry či betonu, mouku nebo horký či studený popel.

### Pozor:

- Nenechávejte vysavač na přímém slunečním světle.
- Nevystavujte vysavač silnému horku.
- Bateriové články se nesmí demontovat, zkratovat ani pokládat na kovové povrchy.
- Nikdy nepoužívejte vysavač bez filtrů.
- Nedotýkejte se kartáčového válečku, když je zapnutá funkce čištění a váleček se otáčí.
- Při čištění uvnitř podlahové hubice si dejte pozor na prsty.

**Použití vysavače výše uvedeným způsobem může způsobit vážné osobní poranění či poškození spotřebiče. Na taková zranění či poškození se nevztahuje záruka a nejsou kryta společností Electrolux.**

### SERVIS A ZÁRUKA

Veškerý servis či opravy musí být prováděny autorizovaným servisním střediskem společnosti Electrolux.

Tato záruka nekryje snížení provozní doby baterie z důvodu jejího stáří či používání, jelikož životnost baterie závisí na množství a způsobu jejího používání.











### Z důvodu ochrany motoru, baterie a elektroniky by spotřebič neměl být skladován ani používán za těchto podmínek:

- Když je okolní teplota nižší než 5 °C nebo vyšší než 35 °C. Je-li spotřebič skladován při teplotě nižší než 5 °C nebo vyšší než 35 °C, před použitím nechte spotřebič několik hodin ochladit nebo ohřát a vysušit.
- Když je úroveň vlhkosti nižší než 20 % nebo vyšší než 80 % (nekondenzující).

Pokud je spotřebič skladován delší časové období (bez použití nebo dobíjení), doporučujeme ho skladovat při normální pokojové teplotě s bateriemi nabitými na 50 nebo více % kapacity. Tím se zachová výkon spotřebiče.

**Pozor!** Uvnitř spotřebiče se může tvořit kondenzace, je-li jednotka přesunuta z chladného do teplého prostředí nebo po zahřátí chladné skladovací místnosti. Před použitím několik hodin vyčkejte, než se vnitřní součásti spotřebiče ohřejí a vysuší.

### KONTROLKY

	NABÍJENÍ 	CO TO ZNAMENÁ?	PŘI PROVOZU	CO TO ZNAMENÁ?
14,4 V		BPomalou blikají = Úplné nabití 100 %		Kapacita 75 - 100 %
		Nabití 50 - 95 %		Zbývající kapacita 50- 75 %
		Nabití 0 - 50 %		Zbývající kapacita 50- 75 %
				Vysavač Ergorapido® Classic je nutné nabít.
10,8 V		Pomalou blikají = Úplné nabití 100 %		
		Nabití 0 - 95 %		

GB

FR

AR

BG

CZ

DE

DK

EE

ES

FI

GR

HR

HU

IT

LT

LV

NL

NO

PL

PT

RO

RU

SE

SK

SL

SR

TR

UA



- GB
- FR
- AR
- BG
- CZ**
- DE
- DK
- EE
- ES
- FI
- GR
- HR
- HU
- IT
- LT
- LV
- NL
- NO
- PL
- PT
- RO
- RU
- SE
- SK
- SL
- SR
- TR
- UA

## NAVŠTIVTE NAŠE STRÁNKY:



Rady ohledně používání, brožury, poradce při potížích a servisní informace získáte na: [www.electrolux.com](http://www.electrolux.com)



Zaregistrujte svůj spotřebič pro lepší servis: [www.electrolux.com/productregistration](http://www.electrolux.com/productregistration)



Nakupte příslušenství a spotřební materiál pro váš spotřebič: [www.electrolux.com/shop](http://www.electrolux.com/shop)

## PÉČE O ZÁKAZNÍKY A SERVIS

Při kontaktu se servisním střediskem Electrolux se ujistěte, že máte k dispozici následující údaje:

- Číslo modelu
- Výrobní číslo (PNC)
- Sériové číslo

Tyto informace jsou uvedeny na typovém štítku.

Výrobní číslo (PNC)

Číslo modelu

Sériové číslo

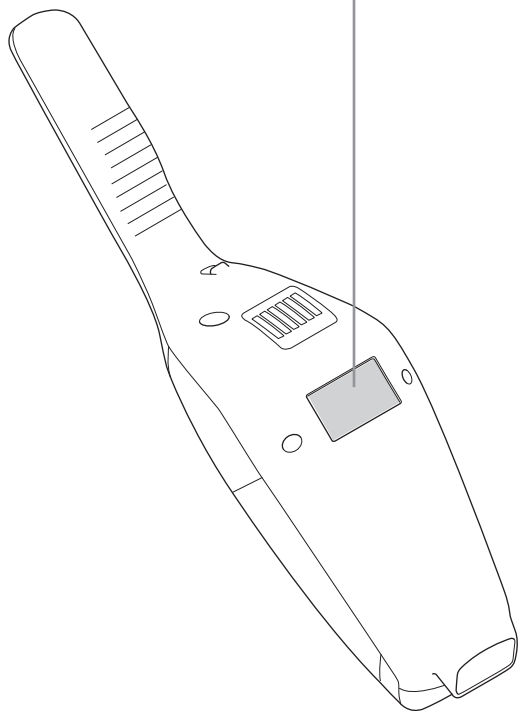
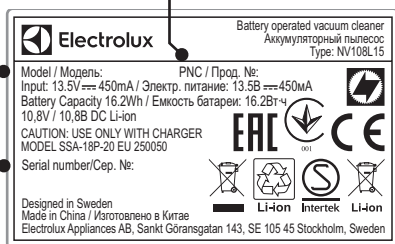

## SPOTŘEBNÍ ZBOŽÍ A PŘÍSLUŠENSTVÍ



[www.electrolux.com/shop](http://www.electrolux.com/shop)

Filtr  
Ref: EF144  
PNC: 900 167 1529



Sada pro automobil  
Ref: KIT360+  
PNC: 900 168 3409

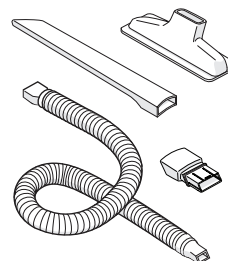

BedPro™ MINI  
Ref: ZE125  
PNC: 900 168 0819

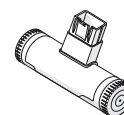

## DOBA PROVOZU VYSAVAČE ERGORAPIDO® CLASSIC

Model	Voltů	Režim dlouhého provozu
EERC70XX	10,8V	21 min
ERC72XX	14,4V	30 min

Před likvidací je třeba z výrobku vyjmout baterii. Baterii zlikvidujte nebo recykluje



v souladu s místními předpisy. Symbol  na výrobku nebo jeho balení udává, že tento výrobek nepatří do domácího odpadu. Je nutné odvézt ho do sběrného místa pro recyklaci elektrického a elektronického zařízení. Zajištěním správné likvidace tohoto výrobku pomůžete zabránit negativním důsledkům pro životní prostředí a lidské zdraví, které by jinak byly způsobeny nevhodnou likvidací tohoto výrobku. Podrobnější informace o recyklaci tohoto výrobku zjistíte u příslušného místního úřadu, služby pro likvidaci domovního odpadu nebo v obchodě, kde jste výrobek zakoupili.





## DEUTSCH

Danke, dass Sie sich für einen Electrolux Ergorapido® Classic Staubsauger entschieden haben. Um bestmögliche Ergebnisse zu erzielen, sollten Sie ausschließlich Originalzubehör und Originalersatzteile von Electrolux verwenden, die speziell für Ihren Staubsauger entwickelt wurden. Dieses Produkt wurde mit Rücksicht auf die Umwelt hergestellt. Alle Plastikteile sind für Recyclingzwecke markiert.

### ERGORAPIDO® CLASSIC GERÄTEBESCHREIBUNG

- |  |                                       |
|--|---------------------------------------|
| A. EIN-/AUS-Taste                      | M. Saugpinsel                         |
| B. Leistungsregelungstaste             | N. Fugendüse                          |
| C. EIN-/AUS-Taste, Handstaubsauger     | O. Kabelschutzgitter                  |
| D. Feststellschraube                   | P. Lagerabdeckung für Bürstenrolle    |
| E. Entriegelungstaste, Handstaubsauger | Q. Bürstenrolle                       |
| F. Wandhalterung                       | R. Ladeanzeige                        |
| G. Netzstecker                         | S. Klippenbügel                       |
| H. Ladeanschluss                       | T. Steckplatz für Zubehöraufbewahrung |
| I. Feinfilter (Innenfilter)            |                                       |
| J. Vorfilter (Außenfilter)             |                                       |
| K. Entriegelungstaste, Staubbehälter   |                                       |
| L. Staubbehälter                       |                                       |

### VOR INBETRIEBNAHME

Stellen Sie sicher, dass alle in der vorliegenden Gebrauchsanweisung beschriebenen Teile in der Geräteverpackung enthalten sind und lesen Sie die vorliegende Gebrauchsanweisung aufmerksam durch. Beachten Sie insbesondere das Kapitel „Sicherheitshinweise“. Bewahren Sie diese Anweisungen gut auf.

- 1 Griff zusammenbauen.
- 2 A) Ergorapido® Classic auf eine waagerechte, stabile Fläche stellen. Dabei ausreichende Entfernung zu Hitzequellen, direkter Sonnenstrahlung und Feuchtzonen sicherstellen. Befestigen Sie die Wandhalterung 104 cm über dem Boden mit einer geeigneten Schraube und einem Dübel an der Wand. Verwenden Sie einen für die Wand geeigneten Dübel. B) Den Griff an der Wandhalterung anbringen. C) Schließen Sie das Ladekabel an der Rückseite des Staubsaugers an.
- 3 Steckernetzteil an Netzsteckdose anschließen und Ergorapido® Classic aufladen. Sobald der Ergorapido® Classic aufgeladen wird, leuchtet die Kontrolllampe „Laden“.

### ERGORAPIDO® CLASSIC LADEN

- 4 Langsames Blinken der Kontrolllampe „Laden“ bedeutet, dass der ERGORAPIDO® Classic vollständig geladen ist. Der Fortschritt des Ladevorgangs durch die entsprechende Anzahl der leuchtenden LEDs gekennzeichnet. Die volle Aufladezeit beträgt ca. 4 Stunden. Um die Akkuleistung zu verbessern, laden Sie ERGORAPIDO® Classic vor dem ersten Gebrauch 24 Stunden auf und bewahren Sie ihn bei Nichtgebrauch in der Ladestation auf.

### STAUBSAUGEN MIT ERGORAPIDO® CLASSIC

Um Kratzer auf empfindlichen Bodenbelägen zu vermeiden und das optimale Reinigungsergebnis zu erzielen, sollte vor dem Staubsaugen sichergestellt werden, dass sich keine scharfen Gegenstände in den Düsenrädern oder in der Bürstenrolle verfangen haben.

- 5 Ergorapido® Classic wird durch Drücken der Taste „Ein/Aus“ ein- bzw. ausgeschaltet. Ergorapido® Classic startet im Hochleistungsmodus. Für leiseren Betrieb und längere Laufzeit drücken Sie die Leistungsregelungstaste.

### REINIGEN VON MÖBEL, AUTOSITZE USW.

- 6 Drücken Sie die Taste, um den Akkusauger aus dem Gestell herauszunehmen.
- 7 Die Fugendüse anbringen, um beim Reinigen die schwer zugänglichen Stellen zu erreichen. Zum Abstauben den Saugpinsel an der Fugendüse anbringen.
- 8 Die Fugendüse und die kleine Bürste können auf der Rückseite des Griffs aufbewahrt werden.

### ENTLEEREN DES STAUBBEHÄLTERS

- 9 Den Staubbehälter durch Drücken der Tasten entfernen.
- 10 Entriegelungstasten drücken, um die Filter aus dem Staubbehälter herauszunehmen. Filterinhalt in einen Abfallbehälter entleeren. Staubbehälter und Filter dürfen nicht im Geschirrspüler gereinigt werden.

### FILTERREINIGUNG IST WICHTIG!

- 11 Filterreinigungsstab (B) vorsichtig bis zum Anschlag in den Filter hineinführen, um Staub aus dem Innenfilter zu entfernen. 5 Mal wiederholen.
- 12 Die Filter müssen regelmäßig gereinigt werden, um eine hohe Saugleistung zu erzielen. Entriegelungstasten Drücken, um die Filter herauszunehmen. Den Innenfilter vom Außenfilter trennen.
- 13 Filterteile vorsichtig mit lauwarmem Wasser abspülen. Keine Reinigungsmittel verwenden. (Keinesfalls im Geschirrspüler oder in der Waschmaschine reinigen.) Überschüssiges Wasser abschütteln und mindestens 12 Stunden trocknen lassen, bevor Sie sie wieder in den Staubsauger einsetzen.

### REINIGEN DES SCHLAUCHS UND DER RÄDER

- 14 Obere Schlauchverriegelung hinter der Düse lösen. Störende Objekte oder Rückstände, die den Luftstrom zum Staubbehälter behindern, aus dem Schlauch oder aus dem Luftkanal entfernen. Schlauch wieder anbringen.
- 15 Räder, die schwergängig werden oder gereinigt werden müssen, vorsichtig mit einem flachen Schraubendreher abnehmen.

### ENTFERNEN UND REINIGEN DER BÜRSTENROLLE

- 16 Wenn die Bürstenrolle blockiert wird, schaltet sich Ergorapido® Classic ab. Die Lagerabdeckung der Bürstenrolle öffnen und die Bürstenrolle herausnehmen.
- 17 Fäden u. ä. mithilfe einer Schere entfernen. Setzen Sie die Bürstenrolle wieder ein und achten Sie darauf, dass sie sich frei drehen kann.



### ENTFERNEN DER AKKUS FÜR RECYCLING

**Warnung: Das Entfernen der Akkus darf nur vom Electrolux Kundendienst oder einer offiziellen Sammelstelle durchgeführt werden!**

- 18 Die Akkus nur entfernen, wenn das Produkt verschrottet werden soll. Unsachgemäße Handhabung der Akkus kann gefährlich sein. **Akkus sollten vor dem Entfernen immer vollständig entladen werden.** Zum Recycling bringen Sie Ihr Produkt zu einem Electrolux Kundendienst oder einer offiziellen Sammelstelle. Sie können den Akku und die elektrischen Teile auf einer sicheren und professionellen Weise entfernen und recyceln. Befolgen Sie die Vorschriften Ihres Landes zur Sammlung von wiederaufladbaren Batterien und elektrischen Produkten.

**Erfahren Sie mit Ergorapido® Classic ein tolles Reinigungserlebnis!**

GB

FR

AR

BG

CZ

DE

DK

EE

ES

FI

GR

HR

HU

IT

LT

LV

NL

NO

PL

PT

RO

RU

SE

SK

SL

SR

TR

UA





GB  
FR  
AR  
BG  
CZ  
DE  
DK  
EE  
ES  
FI  
GR  
HR  
HU  
IT  
LT  
LV  
NL  
NO  
PL  
PT  
RO  
RU  
SE  
SK  
SL  
SR  
TR  
UA

## SICHERHEITSVORKEHRUNGEN

Das Gerät kann von Kindern ab 8 Jahren und Personen mit eingeschränkten physischen, sensorischen oder geistigen Fähigkeiten oder mit mangelnder Erfahrung und/oder mangelndem Wissen nur dann verwendet werden, wenn sie durch eine für ihre Sicherheit zuständige Person beaufsichtigt werden oder in die sichere Verwendung des Geräts eingewiesen wurden und die mit dem Gerät verbundenen Gefahren verstanden haben.

Kinder dürfen nicht mit dem Gerät spielen.

Reinigung und Wartung des Geräts dürfen nicht von Kindern ohne Aufsicht erfolgen.

Bevor das Gerät verschrottet werden kann, müssen die Akkus vom Gerät entfernt werden.

Die Akkus müssen sicher entsorgt werden.

Es darf nur der mit dem Gerät gelieferte Netzstecker verwendet werden.

Ergorapido® Classic darf nur für normales Staubsaugen in Innenräumen und nur im Haushalt und verwendet werden. Staubsauger immer an einem trockenen Ort aufbewahren.

Verpackungsmaterial wie Plastikbeutel u. ä. von Kindern fernhalten. Es besteht Erstickungsgefahr.

### Verwenden Sie den Staubsauger niemals:

- In nassen Bereichen.
- In der Nähe von brennbaren Gasen etc.
- Wenn das Gerät sichtbare Schäden aufweist.
- Für Flüssigkeiten oder scharfkantige und spitze Gegenstände.
- Für heiße oder kalte Asche, brennende Zigarettenkippen etc.
- Für feinen Staub (z. B. von Gips, Beton, Mehl, heißer oder kalter Asche).

### Vorsicht:

- Den Staubsauger niemals in direktem Sonnenlicht stehen lassen.
- Staubsauger vor starker Hitze schützen.
- Akkuzellen niemals zerlegen, kurzschließen oder gegen leitende Flächen halten.
- Staubsauger niemals ohne Filter benutzen.
- Bürstenrolle nicht berühren, solange sie sich dreht und solange der Staubsauger eingeschaltet ist.
- Achten Sie beim Reinigen des Inneren der Bodendüse auf Ihre Finger.

**Der Einsatz des Staubsaugers unter den genannten Bedingungen kann zu Verletzungen führen und das Produkt ernsthaft beschädigen. Ein solcher Schaden ist nicht durch die Garantie von Electrolux abgedeckt.**

## WARTUNGSARBEITEN UND GARANTIE

Alle Wartungs- und Reparaturarbeiten dürfen ausschließlich von einem autorisierten Electrolux-Kundendienst durchgeführt werden.

Diese Garantie erstreckt sich nicht auf die Verringerung der Akku-Laufzeit durch Alterung und Verschleiß, da die Akkulebensdauer von der Betriebsdauer und der Art und der Verwendung abhängig ist.











### Zum Schutz des Motors, der Batterie und der Elektronik darf das Produkt nicht gelagert oder betrieben werden bei:

- einer Umgebungstemperatur unter 5 °C oder über 35 °C. Wird das Produkt bei einer Temperatur unter 5 °C oder über 35 °C gelagert, lassen Sie das Produkt abkühlen oder aufwärmen und einige Stunden vor dem Gebrauch trocknen.
- einer Luftfeuchtigkeit unter 20 % oder über 80 % (nicht kondensierend).

Wird das Produkt über einen längeren Zeitraum (ohne Verwendung oder kontinuierliche Aufladung) gelagert, empfehlen wir, das Produkt bei normaler Raumtemperatur mit 50 % oder mehr aufgeladenen Akkus zu lagern. So erhalten Sie die Leistung des Produkts.

**Vorsicht!** Im Inneren des Produkts kann sich Taukondensation bilden, wenn das Gerät von einer kalten in eine warme Umgebung gebracht wird oder nach dem Aufheizen des Abstellraums. Lassen Sie die inneren Komponenten einige Stunden vor dem Gebrauch aufwärmen und trocknen.

## KONTROLLAMPEN

	AUFLADUNG 	BEDEUTUNG?	WÄHREND DES EINSATZES	BEDEUTUNG?
14,4 V		Langsames blinken = 100 % voll aufgeladen		75–100 % Kapazität
		50–95 % aufgeladen		50–75 % verbleibende Kapazität
		0–50 % aufgeladen		25–50 % verbleibende Kapazität
10,8 V		Langsames blinken = 100 % voll aufgeladen		Ergorapido® Classic muss aufgeladen werden..
		0–95 % aufgeladen		



## BESUCHEN SIE UNS AUF UNSERER WEBSITE, UM: VISIT OUR WEBSITE TO:



Sich Anwendungshinweise, Prospekte, Fehlerbehebungs- und Service-Informationen zu holen:  
[www.electrolux.com](http://www.electrolux.com)



Ihr Produkt für einen besseren Service zu registrieren:  
[www.electrolux.com/productregistration](http://www.electrolux.com/productregistration)



Zubehör und Verbrauchsmaterial für Ihr Gerät zu kaufen: [www.electrolux.com/shop](http://www.electrolux.com/shop)

## REPARATUR- UND KUNDENDIENST

Halten Sie folgende Angaben bereit, wenn Sie sich an den Kundendienst von Electrolux wenden:

- Modellnummer
- PNC Nummer
- Seriennummer

Diese Informationen finden Sie auf dem Typenschild.

Produkt-Nr. (PNC)

Modellnummer

Seriennummer

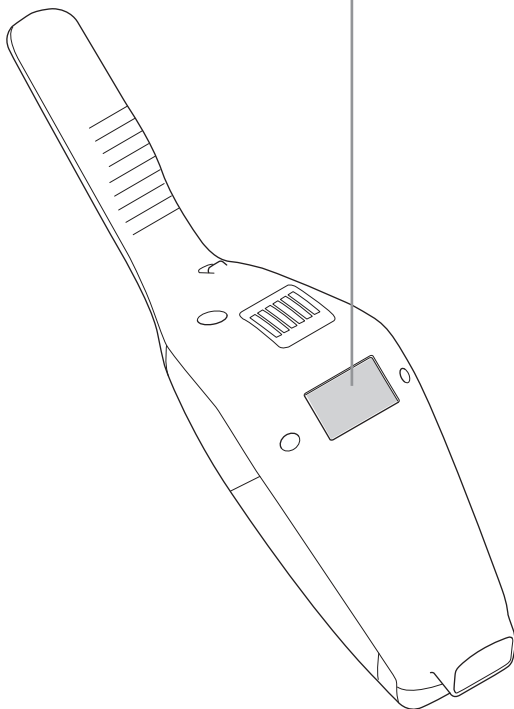
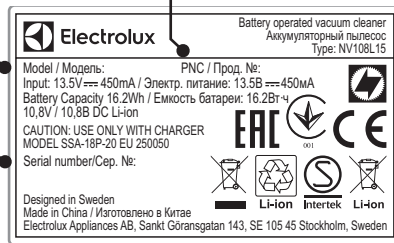

## VERBRAUCHSGÜTER UND ZUBEHÖR



[www.electrolux.com/shop](http://www.electrolux.com/shop)

Filter  
Bez.: EF144  
Produkt-Nr. (PNC) 900 167 1529



Auto-Set  
Bez.: KIT360+  
Produkt-Nr. (PNC): 900 168 3409

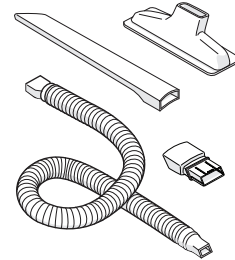

BedPro™ MINI  
Bez.: ZE125  
Produkt-Nr. (PNC): 900 168 0819

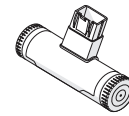

## LAUFZEITEN FÜR ERGORAPIDO® CLASSIC

Modell	Volt	Laufzeitmodus
EERC70XX	10,8V	21 min
ERC72XX	14,4V	30 min

Den Akku vor der Entsorgung aus dem Gerät entfernen. Entsorgen oder recyceln Sie den Akku gemäß den örtlichen



Bestimmungen. Das Symbol auf dem Produkt oder seiner Verpackung weist darauf hin, dass dieses Produkt nicht als normaler Haushaltsabfall zu behandeln ist, sondern an einem Sammelpunkt für das Recycling von elektrischen und elektronischen Geräten abgegeben werden muss. Durch Ihren Beitrag zum korrekten Entsorgen dieses Produkts schützen Sie die Umwelt und die Gesundheit Ihrer Mitmenschen. Umwelt und Gesundheit werden durch falsches Entsorgen gefährdet. Weitere Informationen über das Recycling dieses Produkts erhalten Sie von Ihrem Rathaus, Ihrer Müllabfuhr oder dem Geschäft, in dem Sie das Produkt gekauft haben.

GB

FR

AR

BG

CZ

DE

DK

EE

ES

FI

GR

HR

HU

IT

LT

LV

NL

NO

PL

PT

RO

RU

SE

SK

SL

SR

TR

UA





GB  
FR  
AR  
BG  
CZ  
DE  
**DK**  
EE  
ES  
FI  
GR  
HR  
HU  
IT  
LT  
LV  
NL  
NO  
PL  
PT  
RO  
RU  
SE  
SK  
SL  
SR  
TR  
UA

## DANSK

Tak fordi du valgte en Electrolux Ergorapido® Classic støvsuger. Brug altid originalt tilbehør og reservedele fra Electrolux, så er du sikker på at få de bedste resultater. Det er designet specielt til din støvsuger. Dette produkt er udviklet med tanke på miljøet. Alle plastdele er mærket til genbrug.

### BESKRIVELSE AF ERGORAPIDO® CLASSIC

- |                                     |                                       |
|-------------------------------------|---------------------------------------|
| A. Tænd/slukknap                    | M. Støvbørste                         |
| B. Styrkeregeringsknap              | N. Fugemundstykke                     |
| C. Tænd-/sluk-knap, håndholdt enhed | O. Ledningsbeskytter                  |
| D. Låseskrue                        | P. Lugedæksel til børsterulle         |
| E. Udløserknap, håndholdt enhed     | Q. Børsterulle                        |
| F. Vægholder                        | R. Opladningsindikator                |
| G. Ladeadapter                      | S. Parkeringskrog                     |
| H. Opladningsstik                   | T. Sprække til opbevaring af tilbehør |
| I. Fint filter (indvendigt filter)  |                                       |
| J. Forfilter (udvendigt filter)     |                                       |
| K. Udløserknap, støvbeholder        |                                       |
| L. Støvbeholder                     |                                       |

### FØR START

Kontrollér, at pakken indeholder alle dele, der er beskrevet i denne instruktionsvejledning, og læs denne vejledning omhyggeligt. Vær særlig opmærksom på kapitlet om sikkerhedsforanstaltninger. Gem vejledningen.

- 1 Saml håndtaget.
- 2 A) Sørg for, at Ergorapido® Classic står på en stabil og vandret overflade væk fra varmekilder, direkte sollys eller våde steder. Sæt væggholderen fast på væggen 104 cm over gulvet med en velegnet skrue og et vægstik. Sørg for at bruge et korrekt vægstik til væggen.  
B) Sæt håndtaget fast på væggholderen.  
C) Tilslut opladningskablet på bagsiden af støvsugeren.
- 3 Indsæt adapteren i stikket, og oplad Ergorapido® Classic. Opladningsindikatoren tændes, når Ergorapido® Classic oplades.

### OPLADNING AF ERGORAPIDO® CLASSIC

- 4 Når den er helt opladet, blinker opladningsindikatoren langsomt. Antallet af LED lamper indikerer opladningsniveauet. Fuld opladningstid er ca. 4 timer. For at opnå en bedre batteriydeevne bør ERGORAPIDO® Classic oplades i 24 timer inden første brug og altid holdes opladet, når den ikke anvendes.

### STØVSUGNING MED ERGORAPIDO® CLASSIC

Inden du støvsuger, skal du se efter, at mundstykkets hjul og børsterullen er rene og frie for skarpe genstande, så du ikke ridser følsomme gulve og er sikker på en perfekt rengøring.

- 5 Start og stop Ergorapido® Classic ved at trykke på tænd/slukknapen. Ergorapido® Classic starter på højeste styrke. Tryk på styrkeregeringsknappen for at få en mere stille rengøring og længere køretid.

### STØVSUGNING AF MØBLER, BILSÆDER OSV.

- 6 Tryk på knappen for at løsne håndenheden fra hoveddelen.
- 7 Sæt fugemundstykket på for at lette rengøringen af svært tilgængelige områder. Sæt børsten på fugemundstykket til støvsugningen.
- 8 Fugemundstykket og den lille børste kan opbevares sprækken på bagsiden af håndtaget.

### TØMNING AF STØVBEHOLDEREN

- 9 Fjern støvbeholderen ved at trykke på knapperne.
- 10 Tag filterne ud af støvbeholderen ved at trykke på udløserknapperne. Tøm indholdet i en affaldsspand. Vask aldrig støvbeholderen eller filterne i en opvaskemaskine.

### VIGTIGT - RENGØRING AF FILTER!

- 11 Træk filterrengøringsstangen (B) til endeposition, og frigør den for at fjerne støvet fra det indvendige filter. Gentag 5 gange.
- 12 Filtrene skal rengøres regelmæssigt for at sikre en høj rengøringsydelse. Tag filterne ud ved at trykke på udløserknapperne. Adskil det inderste filter fra det yderste filter.
- 13 Skyl forsigtigt filterdelene under lunkent vand uden brug af

rengøringsmidler. (Brug aldrig opvaskemaskinen eller vaskemaskinen.) Ryst for at fjerne overskydende vand, og lad dem tørre i mindst 12 timer, inden de sættes tilbage i støvsugeren.

### RENGØRING AF SLAGEN OG MUNDSTYKKETS HJUL

- 14 Løsn slangen fra den øverste tilslutning bag mundstykket. Fjern eventuelle genstande, som kan blokere luftgennemstrømningen i slangen eller i luftkanalen til støvkoppen og sæt slangen på igen.
- 15 Hvis du skal rengøre hjulene, eller hvis de er blokerede, skal du forsigtigt tage dem af ved at bruge en flad skruetrækker.

### FJERNELSE OG RENGØRING AF BØRSTERULLEN

- 16 Hvis børsterullen bliver blokeret, stopper Ergorapido® Classic. Åbn ledningsbeskytteren og lugedækslet til børsterullen, og fjern børsterullen.
- 17 Brug en saks til at fjerne tråde osv. Genmonter børsterullen, og sørg for, at den kan rotere frit.



### FJERNELSE AF BATTERIER TIL GENBRUG

**Advarsel; Batterifjernelse må kun udføres af et Electrolux servicecenter eller et officielt opsamlingssted!**

- 18 Fjern kun batterier, hvis produktet skal kasseres. Forkert håndtering af batterierne kan være farligt. Batterier bør altid være helt afladede, inden de fjernes. Aflever dit produkt på et Electrolux servicecenter eller et officielt opsamlingssted til genbrug. De kan fjernes og genbruges batteriet og de elektriske dele på en sikker og professionel måde. Følg dit lands regler for indsamling af genopladelige batterier og elektriske produkter.

**Nyd en fantastisk støvsugning med Ergorapido® Classic!**





## FORHOLDSREGLER MHT. SIKKERHED

Apparatet bør kun anvendes af børn fra 8 år og opefter samt af personer med nedsat fysisk, sensorisk eller psykisk funktionsevne, eller som mangler den nødvendige erfaring eller viden, hvis de er under opsyn eller er blevet instrueret i at bruge apparatet på en sikker måde samt forstår de medfølgende farer.

Børn må ikke lege med apparatet.

Børn må ikke rengøre eller vedligeholde apparatet uden overvågning.

Batterierne skal tages ud af apparatet, før du skrotter det.

Batteriet skal bortskaffes på en sikker måde.

Brug kun den ladeadapter, der fulgte med produktet.

Ergorapido® Classic bør kun bruges til normal støvsugning indendørs og i et husholdningsmiljø. Sørg for, at den opbevares på et tørt sted. For at undgå risiko for kvælning må emballagemateriale som f.eks. plastikposer ikke være tilgængeligt for børn.

### Brug aldrig støvsugeren:

- I våde omgivelser.
- I nærheden af brændbare gasser osv.
- Når produktet viser tegn på beskadigelse.
- På skarpe genstande eller væsker.
- På varmt eller koldt aske, tændte cigaretskodder osv.
- På fint støv f.eks. fra puds, beton, mel, varmt eller koldt aske.

### Forsigtig:

- Lad ikke støvsugeren stå i direkte sollys.
- Undgå at udsætte støvsugeren for stærk varme.
- Battericellerne i den må ikke skilles ad, kortsluttes, anbringes mod metalflader.
- Brug aldrig støvsugeren uden dens filtre.
- Rør ikke ved børsterullen, mens støvsugeren er tændt, og børsterullen drejer rundt.
- Pas på fingrene, hvis du rengør indersiden af gulvmundstykket.

**Hvis du bruger støvsugeren under ovennævnte forhold, kan det forårsage alvorlig personskade eller skade på produktet. En sådan personskade eller skade dækkes ikke af garantien eller af Electrolux.**

### SERVICE OG GARANTI

Al service eller reparationer må udelukkende udføres af et autoriseret Electrolux servicecenter.

Denne garanti dækker ikke nedsat batteritid pga. batteriets alder eller brug, da batteriets levetid afhænger af brugens mængde og type.











### For at beskytte motoren, batteriet og elektronikken bør produktet ikke opbevares eller betjenes i:

- En omgivelsestemperatur på under 5°C eller over 35°C. Hvis produktet opbevares ved en temperatur på under 5°C eller over 35°C, skal produktet køle ned eller varme op og tørre i nogle få timer inden brug.
- Et fugtighedsniveau på under 20% eller over 80% (ikke-kondenserende).

Hvis produktet opbevares gennem længere tid (uden brug eller kontinuerlig opladning), anbefaler vi at opbevare produktet ved normal stuetemperatur med batterierne opladet ved 50% kapacitet eller mere. Dette bevarer produktets ydeevne.

**Bemærk!** Der kan ske dugkondensation i produktet, hvis enheden flyttes fra et koldt til et varmt miljø, eller efter opbevaringsrummet er blevet opvarmet. Vent et par timer på, at de interne komponenter varmes og tørrer før brug.

### INDIKATORLAMPER

	OPLADNING 	HVAD BETYDER DET?	UNDER BRUG	HVAD BETYDER DET?
14,4 V		Langsomme blink = 100% helt opladet		75 – 100% kapacitet
		50 – 95% opladet		50 – 75% kapacitet tilbage
		0 – 50% opladet		25 – 50% kapacitet tilbage
				Ergorapido® Classic skal genoplades.
10,8 V		Langsomme blink = 100% helt opladet		
		50 – 95% opladet		

GB  
FR  
AR  
BG  
CZ  
DE  
DK  
EE  
ES  
FI  
GR  
HR  
HU  
IT  
LT  
LV  
NL  
NO  
PL  
PT  
RO  
RU  
SE  
SK  
SL  
SR  
TR  
UA



- GB
- FR
- AR
- BG
- CZ
- DE
- DK**
- EE
- ES
- FI
- GR
- HR
- HU
- IT
- LT
- LV
- NL
- NO
- PL
- PT
- RO
- RU
- SE
- SK
- SL
- SR
- TR
- UA

## BESØG VORES WEBSTED FOR AT:



Få rådgivning, brochurer, fejlfinding, serviceinformation: [www.electrolux.com](http://www.electrolux.com)



Registrér dit produkt for bedre service: [www.electrolux.com/productregistration](http://www.electrolux.com/productregistration)



Køb tilbehør og forbrugsvarer til dit apparat: [www.electrolux.com/shop](http://www.electrolux.com/shop)

## KUNDEPLEJE OG SERVICE

Når du kontakter Electrolux servicenter, skal du sikre dig, at følgende data er tilgængelige:

- Model number,
- PNC-nummer
- Serienummer

Du finder oplysningerne på apparatets typeskilt.

PNC-nummer

Modelnummer

Serienummer

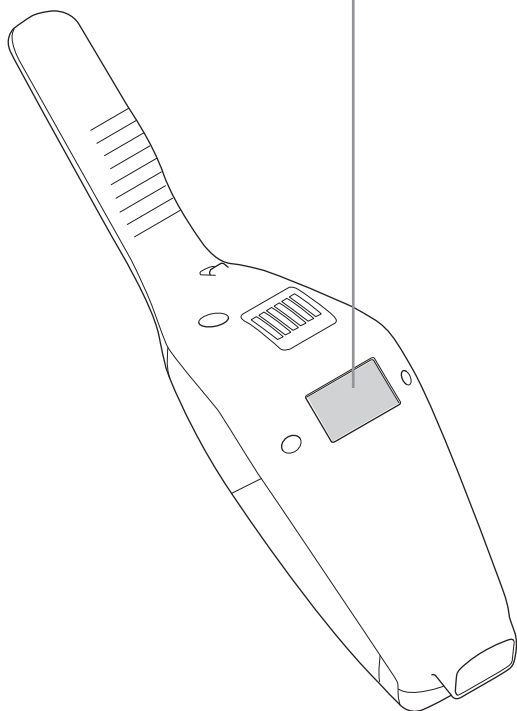
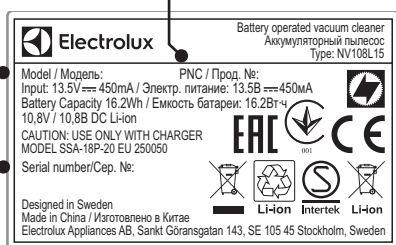

## FORBRUGSARTIKLER OG TILBEHØR



[www.electrolux.com/shop](http://www.electrolux.com/shop)

Filter  
Ref: EF144  
PNC: 900 167 1529



Bilsæt  
Ref: KIT360+  
PNC: 900 168 3409

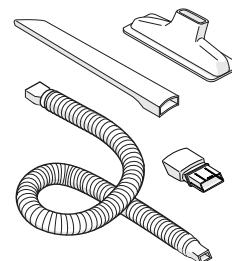

BedPro™ MINI  
Ref: ZE125  
PNC: 900 168 0819

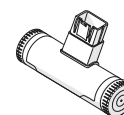

## KØRETIDERR FOR ERGORAPIDO® CLASSIC

Model	Volt	Lang driftstidstilstand
EERC70XX	10,8V	21 min
ERC72XX	14,4V	30 min

Batteriet skal fjernes fra produktet, før det bortskaffes. Bortskaf eller genbrug

batteriet i overensstemmelse med lokale bestemmelser. Symbolet  på produktet eller på pakken angiver, at dette produkt ikke må behandles som husholdningsaffald. Det skal i stedet overgives til en affaldsstation for behandling af elektrisk og elektronisk udstyr. Ved at sørge for at dette produkt bliver bortskaffet på den rette måde, hjælper du med til at forebygge eventuelle negative påvirkninger af miljøet og af personers helbred, der ellers kunne forårsages af forkert bortskaffelse af dette produkt. Kontakt det lokale kommunekontor, affaldsselskab eller den forretning, hvor produkt er købt, for yderligere oplysninger om genanvendelse af dette produkt.

## EESTI

Täname, et valisite Electroluxi Ergorapido® Classic tolmuimeja. Parimate tulemuste tagamiseks kasutage alati Electroluxi originaalvarvikuid ja -varuosi. Need on loodud just teie tolmuimejale. See toode on loodud keskkonnamõjusid silmas pidades. Kõik plastikosad on tähistatud ringlussevõtmiseks.

### ERGORAPIDO® CLASSIC KIRJELDUS

- |                                 |                            |
|---------------------------------|----------------------------|
| A. SISSE/VÄLJA-nupp             | M. Tolmuhari               |
| B. Võimsuse reguleerimise nupp  | N. Piluotsik               |
| C. SISSE/VÄLJA-nupp, käsiseade  | O. Juhtme kaitsevõre       |
| D. Lukustuskruvi                | P. Harjasrulli katteluuk   |
| E. Käsiseadme vabastusnupp      | Q. Harjasrull              |
| F. Seinahoidik                  | R. Laadimisindikaator      |
| G. Laadimisadapter              | S. Paigalseisunupp         |
| H. Laadimiskonnektor            | T. Tarvikute hoidmise pesa |
| I. Peenfilter (sisefilter)      |                            |
| J. Eelfilter (välisfilter)      |                            |
| K. Vabastusnupp, tolmucontainer |                            |
| L. Tolmucontainer               |                            |

### ENNE ALUSTAMIST

Kontrollige, kas pakend sisaldab kõiki kasutusjuhendis kirjeldatud osi; lugege juhend hoolikalt läbi. Pöörake erilist tähelepanu ohutusabinõude osale. Hoidke juhend alles.

- 1 Kinnitage käepide.
- 2 A) Jälgige, et Ergorapido® Classic oleks kindlal ja horisontaalsel pinnal, eemal kuumusallikatest, otsesest päikesevalgusest ning märgadest kohtadest. Kinnitage seinahoidik sobiva kruviga pörandapinnast 104 cm kõrgusele seinakontakti kohale. Kasutage kindlasti seina jaoks sobivat seinakontakti.  
B) Kinnitage käepide seinahoidiku külge.  
C) Ühendage laadimisjuhe tolmuimeja tagaküljele.
- 3 Lükake adapter vooluvõrku ja laadige Ergorapido® Classic. Ergorapido® Classic -i laadimise ajal põleb laadimisindikaator.

### ERGORAPIDO® CLASSIC LAADIMINE

- 4 Kui seade on laetud, vilgub laadimisindikaator aeglaselt. LED-tulede arv tähistab laetuse taset. Täislaadimise aeg on umbes 4 tundi. Aku parima jõudluse saavutamiseks laadige ERGORAPIDO® Classic 24 tundi järjest enne esimest kasutamist; kui te seadet ei kasuta, hoidke seda alati laetuna.

### TOLMUIMEMINE ERGORAPIDO® CLASSIC-GA

Enne puhastamist kontrollige, et otsiku ratastel ja harjasrullil ei oleks teravaid esemeid, et vältida õrnade pörandate kriimustamist ning tagada maksimaalne puhastusjõudlus.

- 5 Käivitage ja peatage Ergorapido® Classic, vajutades SISSE/VÄLJA-nuppu. Ergorapido® Classic käivitub kõrge võimsuse režiimil. Vaiksema töö ja pikema tööaja saavutamiseks vajutage võimsuse reguleerimisnuppu.

### TOLMUIMEMINE MÖÖBLILT, AUTOISTMETELT JMS

- 6 Käsiseadme põhikorpuse küljest eemaldamiseks vajutage nuppu.
- 7 Kasutage piluotsikut raskesti ligipääsetavate kohtade puhastamiseks. Kinnitage piluotsikule hari tolmu pühkimiseks.
- 8 Piluotsiku ja väikese harja saab hoiule panna käepideme tagaküljes asuvasse pesa.

### TOLMUKONTEINERI TÜHJENDAMINE

- 9 Tolmukonteineri eemaldamiseks vajutage nuppu.
- 10 Eemaldage tolmucontainerist filtrid, vajutades vabastusnuppu. Tühjendage sisu prügikasti. Ärge peske tolmucontainerit ega filtreid nõudepesumasinas.

### OLULINE – FILTRITE PUHASTAMINE!

- 11 Tõmmake filtri puhastusvarras (B) välja lõppasendisse ja laske lahti, et eemaldada tolmu sisefiltrist. Korrake viis korda.
- 12 Korraliku puhastusvõime tagamiseks puhastage filtreid regulaarselt. Võtke filtrid välja, vajutades vabastusnuppu. Võtke sisemine filter välisest välja.
- 13 Loputage filtriosi hoolikalt leige vee all ilma pesuaineid kasutama-

ta. (Ärge kasutage nõudepesumasinat või pesumasinat). Raputage üleliigne vesi maha ja jätke filtrid enne tolmuimejasse tagasi panemist vähemalt 12 tunniks kuivama.

### VOOLIKU JA OTSIKU RATASTE PUHASTAMINE

- 14 Võtke voolik otsiku tagant ülemisest ühenduskohast lahti. Eemaldage voolikus või õhukanalis õhuvoolu tõkestada võivad esemed ja praht ning pange voolik tagasi oma kohale.
- 15 Kui rattad vajavad puhastamist või on kinni kiilunud, siis eemaldage need ettevaatlikult tavalise kruvikeeraja abil.

### HARJASRULLI EEMALDAMINE JA PUHASTAMINE

- 16 Kui harjasrull kinni jääb, peatab Ergorapido® Classic töö. Avage juhtme kaitsevõre ja harjasrulli kate ning võtke harjasrull välja.
- 17 Lõngajuppide jms eemaldamiseks kasutage kääre. Pange harjasrull tagasi, jälgides, et see käib vabalt ringi.



### AKU EEMALDAMINE RINGLUSSEVÕTUKS

**Tähelepanu; akut võib eemaldada ainult Electroluxi teeninduskeskus või ettenähtud kogumispunkt!**

- 18 Eemaldage aku ainult juhul, kui kavatsete seadme ära visata. Aku ebaõige käsitlemine võib olla ohtlik. **Enne eemaldamist peab aku olema täielikult tühjaks saanud.** Viige oma toode ringlussevõtuks Electroluxi teeninduskeskusesse või spetsiaalsesse kogumispunkti. Nii tagatakse aku ja elektriliste osade eemaldamine ja ringlusse suunamine ohutult ja professionaalselt. Järgige oma riigis kehtivaid eeskirju laetavate akude ja elektriseadmete kogumise kohta.

**Nautige esmaklassilist puhastuskogemust Ergorapido® Classic-ga!**

GB

FR

AR

BG

CZ

DE

DK

EE

ES

FI

GR

HR

HU

IT

LT

LV

NL

NO

PL

PT

RO

RU

SE

SK

SL

SR

TR

UA

## OHUTUSABINÕUD

GB

FR

AR

BG

CZ

DE

DK

EE

ES

FI

GR

HR

HU

IT

LT

LV

NL

NO

PL

PT

RO

RU

SE

SK

SL

SR

TR

UA

Seda seadet võivad kasutada üle 8-aastased lapsed ning füüsilise, sensoorse või vaimse puudega inimesed või kogemuste ja teadmisteta isikud juhul, kui nende tegevuse üle on järelvalve, kui neid juhendatakse seadet turvaliselt kasutama ning nad mõistavad seadme kasutamiseiga kaasnevaid ohte.

Lapsed ei tohi seadmega mängida.

Ilma järelvalveta ei tohi lapsed seadet puhastada ega hooldustoiminguid läbi viia.

Enne seadme äraviskamist tuleb aku sealt välja võtta.

Aku tuleb viia selleks ettenähtud punkti.

Kasutage ainult tootega kaasasolevat laadimisadapterit.

Ergorapido® Classic on mõeldud ainult siseruumide puhastamiseks tavalistes kodustes tingimustes. Hoidke tolmuimejat kuivas kohas. Pakkematerjalid, nagu kilekotid, peavad olema lastele kättesaamatus kohas, et vältida lämbumisohtu.

### Ärge kunagi kasutage tolmuimeajat:

- märjas piirkonnas;
- tuleohtlike gaaside jms lähedal;
- kui seade on nähtavalt kahjustada saanud;
- teravate objektide või vedelike eemaldamiseks;
- kuuma või külma tuha, hõõguvate konide jms imemiseks;
- peene tolmu, näiteks kipsitolmu, betoonitolmu, jahu, kuuma või külma tuha imemiseks.

### Ettevaatust:

- Ärge jätke tolmuimeajat otsese päikesevalguse kätte.
- Ärge jätke tolmuimeajat või akut tugeva kuumuse kätte.
- Akut või akuelemente ei tohi demonteerida, lühiühendada või asetada vastu metallpinda.
- Ärge kunagi kasutage tolmuimeajat ilma filtriteta.
- Ärge puudutage harjasrulli, kui tolmuimeja on sisse lülitatud ja harjasrull pöörleb.
- Olge ettevaatlik, kui puhastate pörandaotsiku sisemust!

**Tolmuimeja kasutamine ülaltoodud juhtudel võib põhjustada tõsiseid kehavigastusi või kahjustada seadet. Electroluxi garantii ei kata selliseid vigastusi ega kahjustusi.**

### TEENINDUS JA GARANTII

Kõiki teenindus- või parandustöid tuleb teha volitatud Electroluxi teeninduskeskuses.

Käesolev garantii ei hõlma aku kulumise tõttu lühenenud aku kasutusaega, kuna aku eluiga sõltub kasutussagedusest ja -iseloolest.











### Mootori, aku ja elektrooniliste osade kaitsmiseks ärge hoidke ega kasutage seadet:

- kohas, kus temperatuur on alla 5 °C või üle 35 °C. Kui seadet on hoiustatud temperatuuril alla 5 °C või üle 35 °C, tuleb sellel mõni tund enne kasutamist lasta maha jahtuda või üles soojeneda;
- kui niiskuse tase on alla 20% või üle 80% (mitte-kondenseeruv).

Kui seade jääb pikemaks ajaks seisma (ilma kasutamata või pideva laadimiseta), on soovitatav seda hoida tavalisel toatemperatuuril ning vähemalt 50% ulatuses laetud akuga. Nii säilib seadme töövoime kõige paremini.

**Tähelepanu!** Kui viite seadme külmast kohast sooja või kui hoiukohas temperatuur tõuseb, võib seadme sisemusse tekkida kondensvesi. Oodake enne kasutamist mõni tund, et sisemised osad üles soojeneksid ja kuivaksid.

### INDIKAATORTULED

	LAADIMINE 	MIDA SEE TÄHENDAB?	KASUTAMISE AJAL	MIDA SEE TÄHENDAB?
14,4 V		Aeglane vilkumine = 100% laetud		75–100% jõudlus
		50–95% laetud		50–75% jõudlust järel
		0–50% laetud		25–50% jõudlust järel
				Ergorapido® Classic tuleb laadida.
10,8 V		Aeglane vilkumine = 100% laetud		
		0–95% laetud		

## KÜLASTAGE MEIE VEEBISAITI:



Kasutusnõuanded, brošüürid, veaotsing, teenindusinfo: [www.electrolux.com](http://www.electrolux.com)



Registreerige oma toode parema teeninduse saamiseks:  
[www.electrolux.com/productregistration](http://www.electrolux.com/productregistration)



Ostke oma seadme jaoks tarvikuid ja lisaseadmeid:  
[www.electrolux.com/shop](http://www.electrolux.com/shop)

## KLIENDITEENINDUS

Electroluxi klienditeenindusse pöördumisel peaksid teil olema varuks järgmised andmed:

- Mudeli number
- PNC number (tootenumbr)
- Seerianumber

Andmed leiate seadme andmesildilt

- PNC number (tootenumbr)
- Mudeli number
- Seerianumber

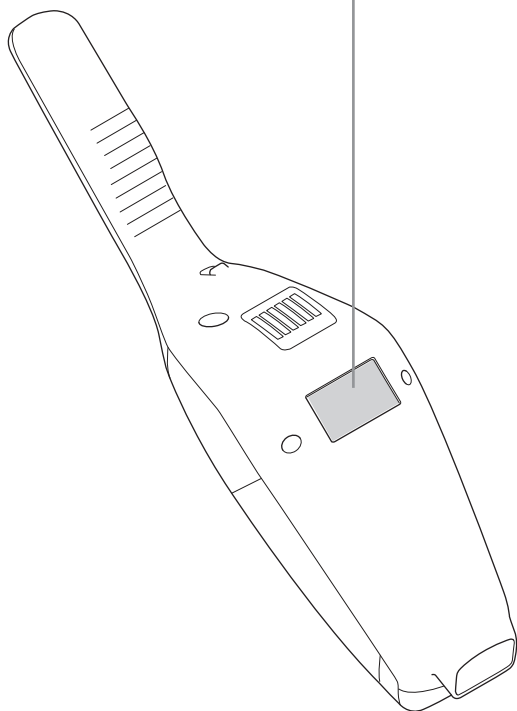
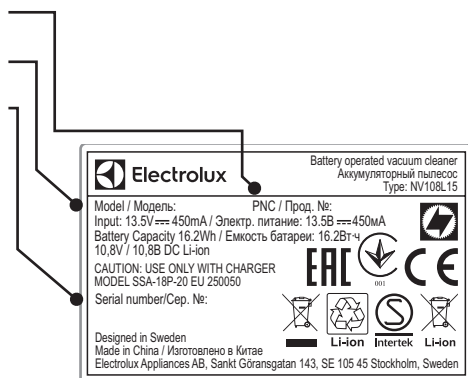

## LISASEADMED JA TARVIKUD



[www.electrolux.com/shop](http://www.electrolux.com/shop)

Filter  
Viide: EF144  
PNC: 900 167 1529



Autokomplekt  
Viide: KIT360+  
PNC: 900 168 3409

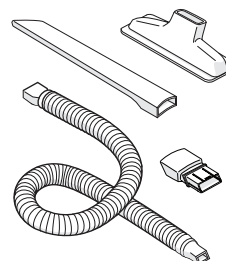

BedPro™ MINI  
Viide: ZE125  
PNC: 900 168 0819

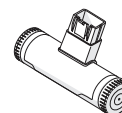

## ERGORAPIDO® CLASSIC TÖÖAJAD

Mudel	Volt	Pika tööaja režiim
EERC70XX	10,8V	21 min
ERC72XX	14,4V	30 min

Aku tuleb enne lõppkäitlust tootest eemaldada. Visake aku ära või taaskäidelge

seada kohalike määruste kohaselt. Tootel või selle pakendil asuv sümbol  näitab, et seda toodet ei tohi kohelda majapidamisjäätmetena. Selle asemel tuleb toode anda vastavasse elektri- ja elektroonikaseadmete taastöötlemiseks kogumise punkti. Toote õige utiliseerimise kindlustamiseks aitab teid ära hoida võimalikke negatiivseid tagajärgi keskkonnale ja inimtervisele, mida võiks vastasel juhul põhjustada selle toote ebaõige käitlemine. Lisainfo saamiseks selle toote taastöötlemise kohta võtke ühendust kohaliku linnavalitsuse, oma majapidamisjäätmete utiliseerimisteenuse või kauplusega, kust te toote ostsite.

- GB
- FR
- AR
- BG
- CZ
- DE
- DK
- EE
- ES
- FI
- GR
- HR
- HU
- IT
- LT
- LV
- NL
- NO
- PL
- PT
- RO
- RU
- SE
- SK
- SL
- SR
- TR
- UA



- GB
- FR
- AR
- BG
- CZ
- DE
- DK
- EE
- ES**
- FI
- GR
- HR
- HU
- IT
- LT
- LV
- NL
- NO
- PL
- PT
- RO
- RU
- SE
- SK
- SL
- SR
- TR
- UA

## ESPAÑOL

Gracias por elegir una aspiradora Electrolux Ergorapido® Classic. Utilice siempre accesorios y repuestos originales de Electrolux para asegurar los mejores resultados. Se han diseñado especialmente para su aspiradora. Este producto se ha diseñado pensando en el medio ambiente. Todas las piezas de plástico tienen marcas para su reciclaje.

### DESCRIPCIÓN DE ERGORAPIDO® CLASSIC

- |   |   |
|---|---|
| A. Botón de encendido/apagado                 | M. Cepillo para muebles                     |
| B. Botón de regulación de potencia            | N. Accesorio para espacios estrechos        |
| C. Botón de encendido/apagado, unidad de mano | O. Rejilla protectora del cable             |
| D. Tornillo de bloqueo                        | P. Cubierta del rodillo de cepillo          |
| E. Botón de liberación, unidad de mano        | Q. Cepillo giratorio                        |
| F. Soporte de pared                           | R. Indicador de carga                       |
| G. Adaptador de carga                         | S. Soporte anticaídas                       |
| H. Conector de carga                          | T. Ranura para almacenamiento de accesorios |
| I. Filtro fino (interior)                     |   |
| J. Prefiltro (exterior)                       |   |
| K. Botón de liberación, recipiente de polvo   |   |
| L. Recipiente de polvo                        |   |

### ANTES DE COMENZAR

Compruebe que el paquete incluye todas las partes descritas en este manual y lea el manual atentamente. Preste especial atención al capítulo de instrucciones de seguridad. Guarde estas instrucciones.

- 1 Monte la empuñadura.
- 2 A) Asegúrese de que el Ergorapido® Classic se encuentra en una superficie estable y horizontal alejada de fuentes de calor, luz solar directa y lugares húmedos. Fije el soporte a la pared 104 cm por encima del suelo con un taco y tirafondo adecuados. Asegúrese de utilizar un taco adecuado para la pared.  
B) Una la empuñadura al soporte de pared.  
C) Conecte el cable de carga al lado trasero de la aspiradora.
- 3 Introduzca el adaptador en la toma eléctrica y cargue la Ergorapido® Classic. El indicador de carga se ilumina mientras Ergorapido® Classic se está cargando.

### CARGA DE ERGORAPIDO® CLASSIC

- 4 Cuando está completamente cargado, el indicador de carga parpadea lentamente. El número de luces LED indica el nivel de carga. El tiempo de carga completa es de unas 4 horas. Para un mejor rendimiento de la batería, cargue ERGORAPIDO® Classic durante 24 horas antes del primer uso y manténgala siempre cargándose cuando no la utiliza.

### ASPIRAR CON ERGORAPIDO® CLASSIC

Antes de pasar la aspiradora, compruebe que las ruedas de la boquilla y el rodillo de cepillo están libres de objetos punzantes para evitar arañar suelos delicados y garantizar la limpieza a pleno rendimiento.

- 5 Arranque y pare Ergorapido® Classic pulsando el botón de encendido/apagado.  
Ergorapido® Classic se pone en marcha en el modo de alta potencia. Para una limpieza más silenciosa y con mayor tiempo de autonomía, pulse el botón de regulación de potencia.

### ASPIRADO DE MUEBLES, ASIENTOS DE COCHE, ETC.

- 6 Pulse el botón para liberar la unidad de mano del cuerpo principal.
- 7 Monte la boquilla para rendijas para facilitar la limpieza de áreas de difícil acceso. Coloque el cepillo en la boquilla para rendijas para eliminar el polvo.
- 8 La boquilla para rendijas y el cepillo pequeño pueden guardarse en la ranura de la parte trasera de la empuñadura.

### VACIADO DEL RECIPIENTE DE POLVO

- 9 Quite el recipiente de polvo presionando los botones.
- 10 Extraiga los filtros del recipiente de polvo pulsando los botones de liberación. Vacíe el contenido en una papelera. Nunca lave en lavavajillas el recipiente ni los filtros de polvo.

### IMPORTANTE - LIMPIEZA DEL FILTRO!

- 11 Tire de la varilla de limpieza del filtro (B) hasta el extremo y suéltela para eliminar el polvo del filtro interior. Repita este procedimiento cinco veces.
- 12 Debe limpiar los filtros a intervalos regulares para asegurar un buen rendimiento de limpieza. Saque los filtros presionando los botones de liberación. Saque el filtro interior del filtro exterior.
- 13 Enjuague cuidadosamente las piezas del filtro con agua templada sin utilizar detergentes. (No utilice nunca el lavavajillas ni la lavadora.) Agite para eliminar el exceso de agua y deje secar 12h como mínimo antes de volver a montarlas en la aspiradora.

### LIMPIEZA DE LA MANGUERA Y LAS RUEDAS DE LA BOQUILLA

- 14 Afloje el tubo detrás de la boquilla de la conexión superior. Quite los objetos o restos que puedan bloquear el flujo de aire en el tubo o en el canal de aire hasta el colector de polvo y vuelva a colocar el tubo.
- 15 Si hay que limpiar las ruedas o se atascan, desmóntelas con cuidado usando un destornillador de punta plana.

### DESМONTAJE Y LIMPIEZA DEL CEPILLO DE RODILLO

- 16 Si el cepillo de rodillo se bloquea, Ergorapido® Classic se detiene. Abra la rejilla de protección del cable y la cubierta del rodillo de cepillo y retire el rodillo de cepillo.
- 17 Utilice unas tijeras para eliminar las fibras y similares. Vuelva a montar el rodillo asegurándose de que gira libremente.

### ⚠️ DESMONTAJE DE LAS BATERÍAS PARA RECICLAR

**Advertencia; El desmontaje de las baterías solo debe realizarse en un centro de servicio Electrolux o en un punto de recogida oficial!**

- 18 Retire las baterías solamente si va a desechar el producto. La manipulación inadecuada de las baterías puede ser peligrosa. **Las baterías deben estar siempre totalmente descargadas antes de retirarse.** Lleve su producto a un centro de servicio Electrolux o a un punto de recogida oficial para reciclarlo. Ellos pueden desmontar y reciclar la batería y las piezas eléctricas de forma segura y profesional. Siga las normas de su país en materia de recogida de baterías recargables y productos eléctricos.

~Disfrute de una gran experiencia de limpieza con Ergorapido® Classic!





## PRECAUCIONES DE SEGURIDAD

Este aparato puede ser utilizado por niños de 8 años en adelante y personas cuyas capacidades físicas, sensoriales o mentales estén disminuidas o que carezcan de la experiencia y conocimientos suficientes para manejarlo, siempre que cuenten con las instrucciones o la supervisión sobre el uso del electrodoméstico de forma segura y comprendan los riesgos.

No permita a los niños jugar con este aparato.

Las tareas de limpieza y mantenimiento no deberán ser realizadas por niños sin supervisión.

Deben retirarse las baterías del aparato antes de desecharlo.

Asegúrese de desechar la batería de forma segura.

Utilice únicamente el adaptador de carga suministrado con el producto.

Ergorapido® Classic solo debe utilizarse por adultos y exclusivamente para aspirar en el interior de un entorno doméstico normal. Asegúrese de guardarla en un lugar seco.

El material de embalaje, como las bolsas de plástico, no debe dejarse al alcance de los niños para evitar riesgos de asfixia.

### No utilice nunca la aspiradora:

- En áreas húmedas.
- Cerca de gases inflamables, etc.
- Cuando el producto presente signos visibles de daños.
- Con objetos punzantes o líquidos.
- Con ceniza caliente o fría, cigarrillos encendidos, etc.
- Con polvo fino de yeso, cemento, harina o cenizas calientes o frías.

### Precaución:

- No deje la aspiradora bajo luz solar directa.
- Evite exponer la aspiradora a calor intenso.
- Las celdas de la batería no deben desmontarse, cortocircuitarse ni colocarse contra una superficie de metal.
- No utilice nunca la aspiradora sin los filtros.
- No trate de tocar el rodillo de cepillo mientras la aspiradora está encendida y el rodillo de cepillo gira.
- Tenga cuidado con los dedos al limpiar dentro de la boquilla de suelo.

**El uso de la aspiradora en las circunstancias anteriores puede provocar importantes lesiones o dañar el producto. Estas lesiones o daños no están cubiertos por la garantía ni por Electrolux.**

### ASISTENCIA Y GARANTÍA

Todas las operaciones de servicio o reparación debe realizarlas un centro de asistencia autorizado de Electrolux.

Esta garantía no cubre la reducción de la autonomía de la batería por su envejecimiento o uso, ya que la vida de la batería depende de la cantidad y naturaleza de su uso.











### Para proteger el motor, la batería y los componentes electrónicos, el producto no debe guardarse ni utilizarse en:

- Una temperatura ambiente inferior a 5 °C o superior a 35 °C. Si el producto se guarda a una temperatura inferior a 5 °C o superior a 35 °C, deje que el producto se enfríe o caliente y se seque durante unas horas antes de utilizarlo.
- Un nivel de humedad inferior al 20% o superior al 80% (sin condensación).

Si el producto se guarda durante un período prolongado de tiempo (sin utilizarlo o recargarlo de forma continua) recomendamos guardarlo a temperatura ambiente normal con las baterías cargadas al 50% o más. Así se mantendrá el rendimiento del producto.

**Atención!** En el interior del producto puede condensarse rocío si la unidad se desplaza de un entorno frío a otro cálido o después de calentar la sala donde se guarda. Espere unas horas a que los componentes internos se calienten y sequen antes de usarlos

### LUCES INDICADORAS

	CARGANDO 	¿QUÉ SIGNIFICA?	DURANTE EL USO	¿QUÉ SIGNIFICA?
14,4 V		Intermitente lento = 100 % de carga		75 – 100 % de capacidad
		50 – 95 % de carga		50 – 75 % de capacidad restante
		0 – 50 % de carga		25 – 50 % de capacidad restante
				Es necesario recargar Ergorapido® Classic
10,8 V		Intermitente lento = 100 % de carga		
		0 – 95 % de carga		

GB

FR

AR

BG

CZ

DE

DK

EE

ES

FI

GR

HR

HU

IT

LT

LV

NL

NO

PL

PT

RO

RU

SE

SK

SL

SR

TR

UA



- GB
- FR
- AR
- BG
- CZ
- DE
- DK
- EE
- ES**
- FI
- GR
- HR
- HU
- IT
- LT
- LV
- NL
- NO
- PL
- PT
- RO
- RU
- SE
- SK
- SL
- SR
- TR
- UA

## VISITE NUESTRO SITIO WEB PARA:



Obtener consejos, folletos, soluciones a problemas e información de servicio: [www.electrolux.com](http://www.electrolux.com)



com Registrar su producto para recibir un mejor servicio: [www.electrolux.com/productregistration](http://www.electrolux.com/productregistration)



Adquirir accesorios y recambios para su aparato: [www.electrolux.com/shop](http://www.electrolux.com/shop)

## ATENCIÓN Y SERVICIO AL CLIENTE

Al contactar con el centro de servicio de Electrolux, cerciórese de tener la siguiente información a mano:

- Número de modelo,
- Número de PNC
- Número de serie

Esta información se puede encontrar en la placa de características.

Número de PNC

Número de modelo

Número de serie

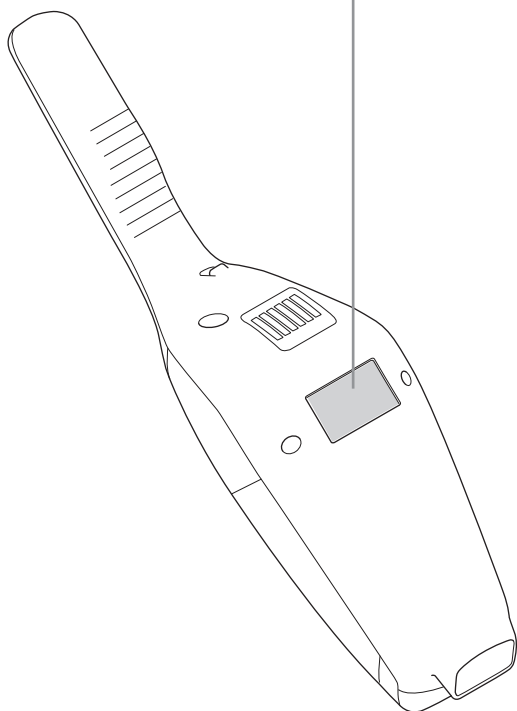
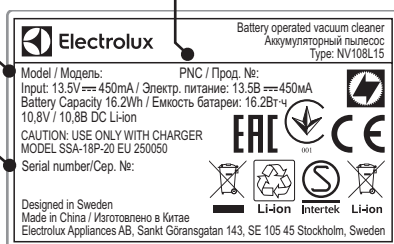

## CONSUMIBLES Y ACCESORIOS



[www.electrolux.com/shop](http://www.electrolux.com/shop)

Filtro  
Ref: EF144  
Número de producto (PNC):  
900 167 1529



Kit para el coche  
Ref: KIT360+  
Número de producto (PNC):  
900 168 3409

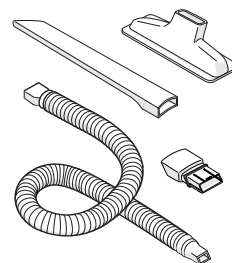

BedPro™ MINI  
Ref: ZE125  
Número de producto (PNC):  
900 168 0819

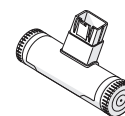

## TIEMPO DE FUNCIONAMIENTO DE ERGORAPIDO® CLASSIC

Modelo	Voltios	Modo gran autonomía
EERC70XX	10,8V	21 min
ERC72XX	14,4V	30 min

Se debe retirar la batería del producto antes de desecharlo. Deseche o

recicle la batería conforme a las normativas locales. El símbolo  en el producto o en su embalaje indica que este producto no se puede tratar como desperdicios normales del hogar. Este producto se debe entregar al punto de recolección de equipos eléctricos y electrónicos para reciclaje. Al asegurarse de que este producto se deseché correctamente, usted ayudará a evitar posibles consecuencias negativas para el ambiente y la salud pública, lo cual podría ocurrir si este producto no se manipula de forma adecuada. Para obtener información más detallada sobre el reciclaje de este producto, póngase en contacto con la administración de su ciudad, con su servicio de desechos del hogar o con la tienda donde compró el producto.

## SUOMI

Kiitämme teitä Electrolux Ergorapido® Classic -pölynimurin hankinnan johdosta. Käytä aina alkuperäisiä Elektroluxin lisävarusteita ja varaosia parhaiden tuloksien saavuttamiseksi. Ne on suunniteltu erityisesti pölynimuriin. Laite on suunniteltu ympäristöä ajatellen. Kaikki muoviosat on merkitty kierrätystä varten.

### ERGORAPIDO® CLASSIC -PÖLYNIMURIN KUVAUS

- |                                  |                                   |
|----------------------------------|-----------------------------------|
| A. Virtapainike                  | M. Pölyharja                      |
| B. Tehon säätöpainike            | N. Rakosuutin                     |
| C. ON/OFF-painike, käsi-imuri    | O. Kaapelisuojaritilä             |
| D. Kiinnitysruuvi                | P. Harjarullan lukitsimen suoja   |
| E. Vapautuspainike, käsi-imuri   | Q. Harjarulla                     |
| F. Seinäteline                   | R. Latauksen ilmaisin             |
| G. Lataussovitin                 | S. Muotoiltu kahva                |
| H. Laturiliitäntä                | T. Lisävarusteiden säilytyspidike |
| I. Hienosuodatin (sisäsuodatin)  |                                   |
| J. Esisuodatin (ulompi suodatin) |                                   |
| K. Vapautuspainike, pölysäiliö   |                                   |
| L. Pölysäiliö                    |                                   |

### KÄYTTÖÖNOTTO

Tarkista, että pakkaus sisältää kaikki tässä käyttöohjeessa kuvatut osat ja lue tämä ohje huolellisesti. Kiinnitä erityistä huomiota turvallisuusohjeisiin. Säilytä nämä ohjeet.

- 1 Asenna kahva paikalleen.
- 2 A) Varmista, että Ergorapido® Classic on vakaalla ja vaakasuoralla pinnalla sekä etäällä lämmönlähteistä, suorasta auringonvalosta tai kosteista paikoista. Kiinnitä seinäteline seinään 104 cm lattian yläpuolelle sopivalla ruuvilla ja propulla. Varmista, että käytät oikeanlaista tulppaa (proppua) seinää varten.  
B) Aseta kahva seinätelineeseen.  
C) Liitä latausjohto pölynimurin takaosaan.
- 3 Aseta sovitin pistorasiaan ja lataa Ergorapido® Classic. Latauksen merkivalo palaa, kun Ergorapido® Classic latautuu.

### ERGORAPIDO® CLASSIC -PÖLYNIMURIN LATAUS

- 4 Kun pölynimuri on ladattu täyteen, latauksen merkkivalo vilkkuu hitaasti. LED-merkkivalojen lukumäärä osoittaa lataustason. Täyteen lataaminen kestää noin 4 tuntia. Akun parhaan suorituskyvyn säilyttämiseksi lataa ERGORAPIDO® Classic-pölynimuria 24 tuntia ennen ensimmäistä käyttöä ja pidä se aina ladattuna, kun sitä ei käytetä.

### IMUROINTI ERGORAPIDO® CLASSIC -PÖLYNIMURILLA

- Ennen imuroimista tulee tarkistaa, ettei suulakkeen pyörissä ja harjarullassa ole teräviä esineitä, jotta ne eivät naarmuttaisi arkalaatuisia lattiaita ja jotta puhdistusteho olisi maksimaalinen.
- 5 Käynnistä ja sammuta Ergorapido® Classic painamalla virtapainiketta. Ergorapido® Classic käynnistyy aina tehokkaimmalla tasolla. Valitse hiljaisempi puhdistus ja pidempi käyttöaika painamalla tehon säätöpainiketta.

### HUONEKALUJEN, AUTOJEN ISTUINTEN JNE. IMUROINTI

- 6 Paina painiketta vapauttaaksesi käsi-imurin rungosta.
- 7 Kiinnitä rakosuutin helpottaaksesi ahtaiden ja kapeiden kohteiden puhdistusta. Kiinnitä rakosuuttimen harja pölyjen imurointia varten.
- 8 Rakosuutin ja pieni harja voidaan säilyttää kahvan takana olevassa pidikkeessä.

### PÖLYSÄILIÖN TYHJENTÄMINEN

- 9 Poista pölysäiliö painamalla painikkeita.
- 10 Poista suodattimet pölysäiliöstä painamalla vapautuspainikkeita. Tyhjennä säiliö roska-astiaan. Älä koskaan pese pölysäiliötä tai suodattimia astianpesukoneessa.

### TÄRKEÄÄ - SUODATTIMEN PUHDISTUS!

- 11 Vedä suodattimen puhdistusvarren jousi (B) ääriasentoon ja vapauta se irrottaaksesi pölyn sisäsuodattimesta. Toista toimenpide 5 kertaa.
- 12 Suodattimet tulee puhdistaa säännöllisesti hyvän puhdistustehon varmistamiseksi. Poista suodattimet painamalla vapautuspainikkeita. Erota sisäsuodatin ulommasta suodattimesta.
- 13 Huuhtelee suodattimien osat varovasti haalealla vedellä ilman pesuainei-

ta. (Älä koskaan pese niitä astianpesukoneessa tai pesukoneessa.) Ravista ylimääräinen vesi pois ja anna kuivua vähintään 12 tuntia, ennen kuin laitat ne takaisin pölynimuriin.

### LETKUN JA SUULAKKEEN PYÖRIEN PUHDISTAMINEN

- 14 Löysää letkua suulakkeen takana olevasta yläliitoksesta. Poista letkussa tai ilmakanaavassa olevat mahdolliset tukokset ja aseta letku takaisin paikoilleen.
- 15 Jos pyörien puhdistus on tarpeen tai ne ovat juuttuneet kiinni, poista ne varoen tasapäisellä ruuvimeisselillä.

### HARJARULLAN IRROTTAMINEN JA PUHDISTAMINEN

- 16 Ergorapido® Classic pysähtyy, jos harjarulla tukkeutuu. Avaa kaapelisuojaritilä ja harjarullan lukitsimen suoja ja poista harjarulla.
- 17 Poista langat jne. saksilla. Aseta harjarulla paikalleen varmistaen, että se voi pyöriä vapaasti.

### ⚠ AKKUJEN POISTAMINEN KIERRÄTYSTÄ VARTEN

**Varoitus; akun saa poistaa vain valtuutettu Electrolux-huoltoliike tai akkujen kierrätyspiste!**

- 18 Poista akut vain, jos tuote hävitetään. Akun virheellinen käsittely voi olla vaarallista. **Akkujen varaus on aina tyhjennettävä täysin ennen niiden poistamista.** Vie tuote kierrätyspisteeseen kierrätettäväksi. He voivat poistaa ja kierrättää akun ja sähköosat turvallisesti ja ammattitaitoisesti. Noudata maasi sääntöjä liittyen ladattavien akkujen ja sähkölaitteiden keräämiseen.

**Nauti mukavasta ja helposta siivouksesta Ergorapido® Classic -pölynimurilla!**

GB

FR

AR

BG

CZ

DE

DK

EE

ES

FI

GR

HR

HU

IT

LT

LV

NL

NO

PL

PT

RO

RU

SE

SK

SL

SR

TR

UA



GB

FR

AR

BG

CZ

DE

DK

EE

ES

FI

GR

HR

HU

IT

LT

LV

NL

NO

PL

PT

RO

RU

SE

SK

SL

SR

TR

UA

## TURVALLISUUSOHJEET

Lapset (yli 8-vuotiaat) ja henkilöt, joilla on fyysisiä, aistillisia tai henkisiä puutteita tai puutteellinen kokemus ja tuntemus, voivat käyttää tätä laitetta, jos heitä on valvottu tai ohjattu laitteen turvallisessa käytössä ja he ymmärtävät laitteen käyttöön liittyvät vaarat.

Lapset eivät saa leikkiä laitteella.

Lapset eivät saa suorittaa puhdistusta tai huoltoa ilman valvontaa.

Akut tulee poistaa laitteesta ennen sen romuttamista.

Akku tulee hävittää turvallisesti.

Käytä vain tuotteen mukana toimitettua laturia.

Ergorapido® Classic-pölynimuria tulee käyttää vain tavalliseen imurointiin sisätiloissa ja kotiympäristössä. Varmista, että sitä säilytetään kuivassa paikassa. Pakkausmateriaalit (esim. muovipussit) tulee pitää lasten ulottumattomissa tukehtumisvaaran välttämiseksi.

### Älä koskaan käytä pölynimuria:

- Kosteissa olosuhteissa.
- Syttyvien kaasujen, jne. lähellä.
- Kun tuotteessa on nähtävissä olevia vaurioita.
- Terävien esineiden tai nesteiden imurointiin.
- Kuumaan tai kylmään tuhkaan, palaviin tupakan natsoihin, jne.
- Hienon pölyn, esimerkiksi kipsistä, betonista, jauhoista tai kuumasta/kylmästä tuhkasta tulevan pölyn imurointiin.

### Huomio:

- Älä jätä pölynimuria suoraan auringonvaloon.
- Älä altista pölynimuria voimakkaalle lämmölle.
- Akkua ei saa purkaa tai asettaa oikosulkuun tai metallipinnan päälle.
- Älä koskaan käytä pölynimuria ilman suodattimia.
- Älä kosketa harjarullaan, kun imuri on kytketty toimintaan ja harjarulla pyörii.
- Varo sormiasi, jos puhdistat lattiasuulakkeen sisäosan.

**Jos pölynimuria käytetään yllä mainituissa olosuhteissa, seurauksena voivat olla vakavat henkilövahingot tai laitteen vaurioituminen.**

**Takuu ei kata kyseisiä vahinkoja tai vaurioita eikä Electrolux ota niistä vastuuta.**

### HUOLTO JA TAKUU

Ainoastaan valtuutettu Electrolux-huoltoliike saa suorittaa huolto- ja korjaustoimenpiteitä laitteelle.

Tämä takuu ei kata akunkeston heikkenemistä johtuen akun iästä tai käytöstä, koska akun käyttöikä riippuu käytön määrästä ja luonteesta.











### Moottorin suojaamiseksi akkua ja tuotteen elektroniikkaosia ei saa säilyttää eikä käyttää:

- Alle 5 °C tai yli 35 °C ympäristölämpötilassa. Jos tuote varastoidaan alle 5 °C tai enintään 35 °C lämpötilassa, tuotteen pitää antaa jäähtyä tai lämmetä ja kuivua muutaman tunnin ajan ennen käyttöä.
- Alle 20 % tai yli 80% kosteustaso (ei-tiivistyvä).

Jos laite varastoidaan pitkäksi aikaa (ilman käyttöä tai jatkuvaa latausta), on suositeltavaa säilyttää laite normaalissa huoneenlämpötilassa akku ladattuna vähintään 50 % kapasiteetista. Tämä ylläpitää tuotteen suorituskykyä.

**Huomio!** Kosteutta voi tiivistyä tuotteen sisälle, jos laite siirretään kylmästä lämpimään tai kun varastotilaa on lämmitetty. Odota muutaman tunnin ajan, jotta tuotteen sisäosat lämpenevät ja kuivuvat ennen käyttöä.

### MERKKIVALOT

	LATAUS 	MITÄ SE TARKOITTAÄ?	KÄYTÖN AIKANA	MITÄ SE TARKOITTAÄ?
14,4 V		Vilkkuu hitaasti = 100 % ladattu täyteen		75 - 100 % kapasiteetista
		50 - 95 % ladattu		50- 75 % kapasiteetista jäljellä
		0 - 50 % ladattu		25 - 50 % kapasiteetista jäljellä
10,8 V		Vilkkuu hitaasti = 100 % ladattu täyteen		Ergorapido® Classic on ladattava
		0 - 95 % ladattu		



## VIERAILE VERKKOSIVULLAMME:



Saadaksesi käyttöön liittyviä neuvoja, esitteitä, vianimäätysohjeita ja huolto-ohjeita:  
[www.electrolux.com](http://www.electrolux.com)



Rekisteröi tuote parempaa huoltoa varten:  
[www.electrolux.com/productregistration](http://www.electrolux.com/productregistration)



Hanki laitteeseesi lisävarusteita ja tarvikkeita:  
[www.electrolux.com/shop](http://www.electrolux.com/shop)

## ASIAKASPALVELU JA HUOLTO

Pidä seuraavat tiedot saatavilla ottaessasi yhteyttä Electrolux-huoltopalveluun:

- Mallinumero
- PNC-numero
- Sarjanumero

Kyseiset tiedot löytyvät laitteen arvokilvestä.

PNC-numero

Mallinumero

Sarjanumero

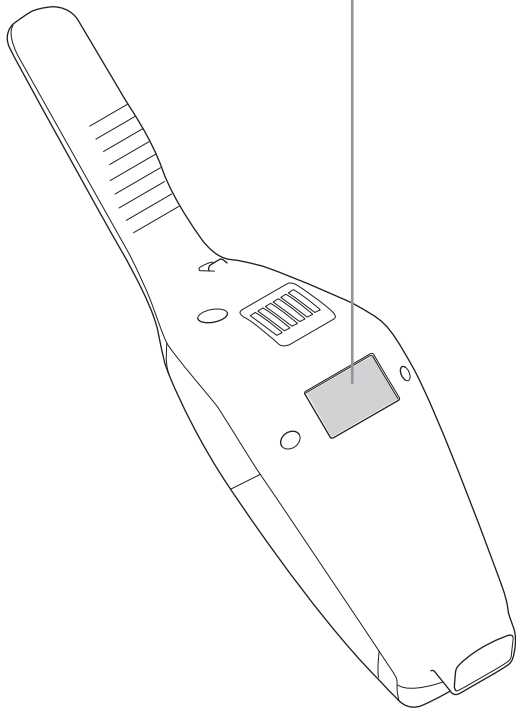
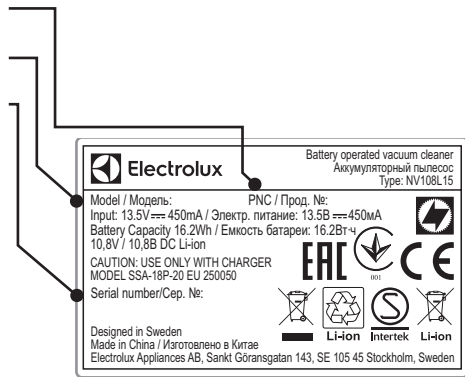

## KULUTUSTARVIKKEET JA VARUSTEET



[www.electrolux.com/shop](http://www.electrolux.com/shop)

Suodatin  
Viite: EF144  
PNC: 900 167 1529



Autopakkaus  
Viite: KIT360+  
PNC: 900 168 3409

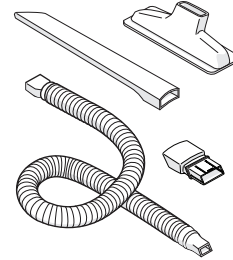

BedPro™ MINI  
Viite: ZE125  
PNC: 900 168 0819

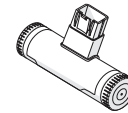

## ERGORAPIDO® CLASSIC-PÖLYNIMURIN KÄYTTÖAJAT

Model	Volt	Pitkän käyttöajan tila
EERC70XX	10,8V	21 min
ERC72XX	14,4V	30 min

Akku on irrotettava tuotteesta ennen tuotteen hävittämistä. Hävitä tai kierrätä akku

paikallisten säädösten mukaisesti. Symboli  , joka on merkitty tuotteeseen tai sen pakkaukseen, osoittaa, että tätä tuotetta ei saa käsitellä talousjätteenä. Tuote on sen sijaan luovutettava sopivaan sähkö- ja elektroniikkalaitteiden kierrätyksestä huolehtivaan keräyspisteeseen. Tämän tuotteen asianmukaisen hävittämisen varmistamisella autetaan estämään sen mahdolliset ympäristöön ja terveyteen kohdistuvat haittavaikutukset, joita voi aiheutua muussa tapauksessa tämän tuotteen epäasianmukaisesta jätekäsittelystä. Tarkempia tietoja tämän tuotteen kierrättämisestä saa paikallisesta kunnantoinimistosta, talousjätehuoltopalvelusta tai liikkeestä, josta tuote on ostettu.

- GB
- FR
- AR
- BG
- CZ
- DE
- DK
- EE
- ES
- FI**
- GR
- HR
- HU
- IT
- LT
- LV
- NL
- NO
- PL
- PT
- RO
- RU
- SE
- SK
- SL
- SR
- TR
- UA





GB  
FR  
AR  
BG  
CZ  
DE  
DK  
EE  
ES  
FI  
**GR**  
HR  
HU  
IT  
LT  
LV  
NL  
NO  
PL  
PT  
RO  
RU  
SE  
SK  
SL  
SR  
TR  
UA

## ΕΛΛΗΝΙΚΑ

Σας ευχαριστούμε που επιλέξατε την ηλεκτρική σκούπα Ergorapido® Classic της Electrolux. Για να εξασφαλίζετε τα καλύτερα δυνατά αποτελέσματα, χρησιμοποιείτε πάντα γνήσια αξεσουάρ και ανταλλακτικά Electrolux. Έχουν σχεδιαστεί αποκλειστικά για τη δική σας ηλεκτρική σκούπα. Το προϊόν αυτό έχει σχεδιαστεί λαμβάνοντας υπόψη το περιβάλλον. Όλα τα πλαστικά μέρη είναι σημειωμένα κατάλληλα με σκοπό να ανακυκλωθούν.

### ΠΕΡΙΓΡΑΦΗ ΤΗΣ ERGORAPIDO® CLASSIC

- |   |                                    |
|---|------------------------------------|
| A. Κουμπί ΕΝΕΡΓΟΠΟΙΗΣΗΣ/ ΑΠΕΝΕΡΓΟΠΟΙΗΣΗΣ                | M. Βούρτσα ξεσκόνισματος           |
| B. Κουμπί ρύθμισης ισχύος                               | N. Ακροφύσιο για στενές κοιλότητες |
| C. Κουμπί ΕΝΕΡΓΟΠΟΙΗΣΗΣ/ ΑΠΕΝΕΡΓΟΠΟΙΗΣΗΣ, μονάδα χειρός | O. Προστατευτική γρίλια καλωδίου   |
| D. Βίδα ασφάλισης                                       | P. Κάλυμμα για τη βούρτσα-ρολό     |
| E. Κουμπί απασφάλισης, μονάδα χειρός                    | Q. Βούρτσα-ρολό                    |
| F. Στήριγμα τοίχου                                      | R. Ένδειξη φόρτισης                |
| G. Προσαρμογέα φόρτισης                                 | S. Κρεμάστρα                       |
| H. Σύνδεσμος φόρτισης                                   | T. Σχισμή για αποθήκευση αξεσουάρ  |
| I. Λεπτό φίλτρο (εσωτερικό φίλτρο)                      |                                    |
| J. Προ-φίλτρο (εξωτερικό φίλτρο)                        |                                    |
| K. Κουμπί απασφάλισης, δοχείο σκόνης                    |                                    |
| L. Δοχείο σκόνης  |                                    |

### ΠΡΙΝ ΑΠΟ ΤΗΝ ΕΝΑΡΞΗ ΛΕΙΤΟΥΡΓΙΑΣ

Ελέγξτε ότι περιλαμβάνονται στη συσκευασία όλα τα εξαρτήματα που περιγράφονται σε αυτό το εγχειρίδιο οδηγιών και διαβάστε το εγχειρίδιο προσεκτικά. Προσέξτε ιδιαίτερα το κεφάλαιο «Προφυλάξεις ασφαλείας». Φυλάξτε αυτές τις οδηγίες.

1. Συναρμολογήστε τη λαβή.
2. A) Βεβαιωθείτε πως η Ergorapido® Classic βρίσκεται σε σταθερή και οριζόντια επιφάνεια μακριά από πηγές θερμότητας, άμεσο ηλιακό φως ή υγρά μέρη. Στερεώστε το στήριγμα τοίχου στον τοίχο 104 cm πάνω από το δάπεδο με κατάλληλη βίδα και ούπα. Φροντίστε να χρησιμοποιήσετε σωστό ούπα για τον τοίχο.  
B) Προσαρτήστε τη λαβή στο στήριγμα τοίχου.  
C) Συνδέστε το καλώδιο φόρτισης στο πίσω μέρος της ηλεκτρικής σκούπας.
3. Εισαγάγετε τον προσαρμογέα στην πρίζα και φορτίστε την Ergorapido® Classic. Η ένδειξη φόρτισης ανάβει όταν η Ergorapido® Classic φορτίζεται.

### ΦΟΡΤΙΣΗ ΤΗΣ ERGORAPIDO® CLASSIC

4. Όταν είναι πλήρως φορτισμένη, η ένδειξη φόρτισης αναβοσβήνει αργά. Οι αριθμοί των λυχνιών LED υποδεικνύουν το επίπεδο φόρτισης. Ο χρόνος πλήρους φόρτισης είναι περίπου 4 ώρες. Για καλύτερη απόδοση της μπαταρίας, φορτίστε την ERGORAPIDO® Classic για 24 ώρες πριν από την πρώτη χρήση και φορτίζετε την όταν δεν τη χρησιμοποιείτε.

### ΣΚΟΥΠΙΣΜΑ ΜΕ ΤΗΝ ERGORAPIDO® CLASSIC

Προτού σκουπίσετε, βεβαιωθείτε ότι δεν υπάρχουν αιχμηρά αντικείμενα στους τροχούς του ακροφυσίου και στη βούρτσα-ρολό, ώστε να μη χαράξετε τυχόν ευαίσθητα δάπεδα και να εξασφαλίσετε τέλεια απόδοση κατά τον καθαρισμό.

5. Θέστε σε λειτουργία και σταματήστε την Ergorapido® Classic, πατώντας το κουμπί ΕΝΕΡΓΟΠΟΙΗΣΗΣ/ΑΠΕΝΕΡΓΟΠΟΙΗΣΗΣ. Η Ergorapido® Classic ξεκινά σε λειτουργία υψηλής ισχύος. Για πιο αθόρυβο καθαρίσμο και μεγαλύτερο χρόνο λειτουργίας, πιέστε το κουμπί ρύθμισης ισχύος.

### ΧΡΗΣΗ ΣΕ ΕΠΙΠΛΑ, ΚΑΘΙΣΜΑΤΑ ΑΥΤΟΚΙΝΗΤΟΥ Κ.ΛΠ.

6. Πατήστε το κουμπί για να απελευθερώσετε τη μονάδα χειρός από το κυρίως σώμα.
7. Συνδέστε το ακροφύσιο για στενές κοιλότητες για να διευκολύνετε τον καθαρισμό δυσπρόσιτων σημείων. Συνδέστε τη βούρτσα στο ακροφύσιο για στενές κοιλότητες για ξεσκόνισμα.
8. Η θέση αποθήκευσης του ακροφυσίου για στενές κοιλότητες και της μικρής βούρτσας είναι ή στη σχισμή στο πίσω μέρος της λαβής.

### ΑΔΕΙΑΣΜΑ ΤΟΥ ΔΟΧΕΙΟΥ ΣΚΟΝΗΣ

9. Αφαιρέστε το δοχείο σκόνης πατώντας τα κουμπιά.
10. Αφαιρέστε τα φίλτρα από το δοχείο σκόνης πατώντας τα κουμπιά απασφάλισης. Αδειάστε το περιεχόμενο σε κάδο απορριμμάτων. Ποτέ μην πλένετε το δοχείο σκόνης ή τα φίλτρα σε πλυντήριο πιάτων.

### ΣΗΜΑΝΤΙΚΟ - ΚΑΘΑΡΙΣΜΟΣ ΦΙΛΤΡΩΝ!

11. Τραβήξτε τη ράβδο καθαρισμού του φίλτρου (B) μέχρι την ακραία θέση της και απελευθερώστε την για να απομακρύνετε τη σκόνη από το εσωτερικό φίλτρο. Επαναλάβετε 5 φορές.
12. Πρέπει να καθαρίζετε τα φίλτρα σε τακτά χρονικά διαστήματα για να εξασφαλίζετε υψηλή απόδοση καθαρισμού. Αφαιρέστε τα φίλτρα πατώντας τα κουμπιά απασφάλισης. Χωρίστε το εσωτερικό φίλτρο από το εξωτερικό φίλτρο.
13. Ξεπλύνετε τα επιμέρους φίλτρα προσεκτικά σε χλιαρό νερό χωρίς να χρησιμοποιήσετε απορρυπαντικά. (Ποτέ μη χρησιμοποιείτε το πλυντήριο πιάτων ή το πλυντήριο ρούχων.) Τινάζτε τα για να απομακρύνετε το πολύ νερό και αφήστε τα να στεγνώσουν για τουλάχιστον 12 ώρες προτού τα τοποθετήσετε και πάλι στη σκούπα.

### ΚΑΘΑΡΙΣΜΟΣ ΤΟΥ ΣΩΛΗΝΑ ΚΑΙ ΤΩΝ ΤΡΟΧΩΝ ΤΟΥ ΑΚΡΟΦΥΣΙΟΥ

14. Αποδεσμεύστε τον σωλήνα πίσω από το ακροφύσιο από την επάνω σύνδεσή του. Απομακρύνετε τυχόν αντικείμενα ή σκουπίδια που μπορεί να φράζουν τη ροή του αέρα μέσα στον σωλήνα ή στον αεραγωγό προς το δοχείο σκόνης και επανατοποθετήστε τον σωλήνα στη θέση του.
15. Εάν πρέπει να καθαρίσετε τους τροχούς ή εάν οι τροχοί μπλοκάρουν, αφαιρέστε τους προσεκτικά χρησιμοποιώντας ένα κατσαβίδι με επίπεδη μύτη.

### ΑΦΑΙΡΕΣΗ ΚΑΙ ΚΑΘΑΡΙΣΜΟΣ ΤΗΣ ΒΟΥΡΤΣΑΣ-ΡΟΛΟ

16. Αν η βούρτσα-ρολό μπλοκαριστεί, η Ergorapido® Classic θα σταματήσει. Ανοίξτε την προστατευτική γρίλια καλωδίου και το κάλυμμα της βούρτσας-ρολό και αφαιρέστε τη βούρτσα-ρολό.
17. Με ένα ψαλίδι απομακρύνετε τις κλωστές κ.λπ. Συναρμολογήστε ξανά τη βούρτσα-ρολό και βεβαιωθείτε ότι μπορεί να περιστρέφεται ελεύθερα.

### ⚠️ ΑΦΑΙΡΕΣΗ ΤΩΝ ΜΠΑΤΑΡΙΩΝ ΓΙΑ ΑΝΑΚΥΚΛΩΣΗ

**Προειδοποίηση: Η αφαίρεση των μπαταριών πρέπει να γίνεται μόνο από το κέντρο σέρβις της Electrolux ή από επίσημο σημείο συλλογής!**

18. Αφαιρέστε τις μπαταρίες μόνο αν το προϊόν πρόκειται να απορριφθεί. Ο ακατάλληλος χειρισμός των μπαταριών μπορεί να ενέχει κινδύνους. **Οι μπαταρίες πρέπει πάντα να αποφορτίζονται πλήρως προτού αφαιρεθούν.** Πηγαίνετε το προϊόν σας σε ένα κέντρο σέρβις της Electrolux ή σε ένα επίσημο σημείο συλλογής για ανακύκλωση. Εκεί μπορούν να αφαιρέσουν και να ανακυκλώσουν την μπαταρία και τα ηλεκτρικά μέρη με ασφαλή και επαγγελματικό τρόπο. Ακολουθήστε τους κανόνες της χώρας σας για τη συλλογή επαναφορτιζόμενων μπαταριών και ηλεκτρικών προϊόντων.

**Απολαύστε μια εκπληκτική εμπειρία καθαρισμού με την Ergorapido® Classic!**



## ΠΡΟΦΥΛΑΞΕΙΣ ΑΣΦΑΛΕΙΑΣ

Η συσκευή αυτή μπορεί να χρησιμοποιηθεί από παιδιά ηλικίας 8 ετών και άνω και από άτομα με μειωμένες σωματικές, αισθητηριακές ή πνευματικές δυνατότητες ή έλλειψη εμπειρίας και γνώσης, εάν επιβλέπονται ή έχουν λάβει οδηγίες σχετικά με τη χρήση της συσκευής με ασφαλή τρόπο και κατανοούν τους κινδύνους που ενέχονται.

Τα παιδιά δεν πρέπει να παίζουν με τη συσκευή.

Ο καθαρισμός και η συντήρηση δεν πρέπει να πραγματοποιούνται από παιδιά χωρίς επίβλεψη.

Οι μπαταρίες πρέπει να αφαιρούνται από τη συσκευή προτού απορριφθεί.

Η μπαταρία πρέπει να απορριφθεί με ασφάλεια.

Χρησιμοποιείτε μόνο τον προσαρμογέα φόρτισης που παρέχεται με το προϊόν.

Η Ergorapido® Classic θα πρέπει να χρησιμοποιείται μόνο για τη συνήθη διαδικασία σκουπίσματος με αναρρόφηση σε οικιακό περιβάλλον. Βεβαιωθείτε ότι φυλάσσεται σε στεγνό μέρος. Τα παιδιά δεν πρέπει να έχουν πρόσβαση στα υλικά συσκευασίας, όπως οι πλαστικές σακούλες, για να αποφευχθεί ο κίνδυνος ασφυξίας.

### Μη χρησιμοποιείτε ποτέ την ηλεκτρική σκούπα:

- Σε υγρούς χώρους.
- Κοντά σε εύφλεκτα αέρια κ.λπ.
- Εάν το προϊόν παρουσιάζει ορατές ενδείξεις φθοράς.
- Πάνω σε αιχμηρά αντικείμενα ή υγρά.
- Πάνω σε ζεστές ή κρύες στάχτες, αναμμένα αποτσίγαρα κ.λπ.
- Πάνω σε λεπτή σκόνη, όπως σκόνη από σοβάδες, τσιμέντο, αλεύρι και ζεστές ή κρύες στάχτες.

### Προσοχή:

- Μην αφήνετε την ηλεκτρική σκούπα εκτεθειμένη σε άμεσο ηλιακό φως.
- Αποφεύγετε να εκθέτετε την ηλεκτρική σκούπα σε υψηλές θερμοκρασίες.
- Τα στοιχεία της μπαταρίας στο εσωτερικό της δεν επιτρέπεται να αποσυναρμολογούνται, να βραχυκυκλώνονται και να τοποθετούνται επάνω σε μεταλλική επιφάνεια.
- Μη χρησιμοποιείτε ποτέ την ηλεκτρική σκούπα χωρίς τα φίλτρα της.
- Μην επιχειρήσετε να ακουμπήσετε τη βούρτσα-ρολό όταν η σκούπα είναι ενεργοποιημένη και η βούρτσα-ρολό περιστρέφεται.
- Προσέχετε τα δάκτυλά σας όταν καθαρίζετε το εσωτερικό του ακροφυσίου δαπέδου.











**Η χρήση της ηλεκτρικής σκούπας στις παραπάνω περιπτώσεις μπορεί να προκαλέσει σοβαρό τραυματισμό ατόμων ή ζημιά στο προϊόν. Τέτοιου είδους τραυματισμός ή ζημιά δεν καλύπτεται από την εγγύηση ή από την Electrolux.**

### ΣΕΡΒΙΣ ΚΑΙ ΕΓΓΥΗΣΗ

Όλες οι εργασίες σέρβις ή επισκευής πρέπει να εκτελούνται από εξουσιοδοτημένο κέντρο σέρβις της Electrolux.

Η εγγύηση αυτή δεν καλύπτει τη μείωση στη διάρκεια λειτουργίας της μπαταρίας λόγω της ηλικίας ή χρήσης της μπαταρίας, καθώς η διάρκεια ζωής της μπαταρίας εξαρτάται από τον βαθμό και τον τρόπο χρήσης.

### ΕΝΔΕΙΚΤΙΚΕΣ ΛΥΧΝΙΕΣ

	ΦΟΡΤΙΣΗ 	ΤΙ ΣΗΜΑΙΝΕΙ?	ΚΑΤΑ ΤΗ ΧΡΗΣΗ	ΤΙ ΣΗΜΑΙΝΕΙ?
14,4 V		Αναβοσβήνει αργά = 100% πλήρως φορτισμένη		75 - 100 % χωρητικότητα
		50 - 95 % φορτισμένη		50- 75 % χωρητικότητα απομένει
		0 - 50 % φορτισμένη		25 - 50 % χωρητικότητα απομένει
				Η Ergorapido® Classic χρειάζεται φόρτιση
10,8 V		Αναβοσβήνει αργά = 100% πλήρως φορτισμένη		
		0 - 95 % φορτισμένη		

GB

FR

AR

BG

CZ

DE

DK

EE

ES

FI

GR

HR

HU

IT

LT

LV

NL

NO

PL

PT

RO

RU

SE

SK

SL

SR

TR

UA



- GB
- FR
- AR
- BG
- CZ
- DE
- DK
- EE
- ES
- FI
- GR**
- HR
- HU
- IT
- LT
- LV
- NL
- NO
- PL
- PT
- RO
- RU
- SE
- SK
- SL
- SR
- TR
- UA

## ΕΠΙΣΚΕΦΘΕΙΤΕ ΤΟΝ ΙΣΤΟΤΟΠΟ ΜΑΣ ΓΙΑ ΝΑ



Βρείτε υποδείξεις χρήσης, φυλλάδια, συμβουλές για την επίλυση προβλημάτων, πληροφορίες συντήρησης:  
[www.electrolux.com](http://www.electrolux.com)



Καταχωρήστε το προϊόν σας, ώστε να έχετε καλύτερο σέρβις:  
[www.electrolux.com/productregistration](http://www.electrolux.com/productregistration)



Αγοράστε Αξεσουάρ και Αναλώσιμα για τη συσκευή σας: [www.electrolux.com/shop](http://www.electrolux.com/shop)

## ΑΝΑΛΩΣΙΜΑ ΚΑΙ ΑΞΕΣΟΥΑΡ



[www.electrolux.com/shop](http://www.electrolux.com/shop)

Φίλτρο  
Αναφ: EF144  
PNC: 900 167 1529



Σετ αυτοκινήτου  
Αναφ: KIT360+  
PNC: 900 168 3409

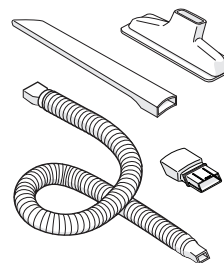

BedPro™ MINI  
Αναφ: ZE125  
PNC: 900 168 0819

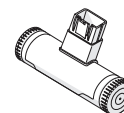

## ΥΠΟΣΤΗΡΙΞΗ ΠΕΛΑΤΩΝ ΚΑΙ ΣΕΡΒΙΣ

Όταν επικοινωνείτε με το κέντρο σέρβις της Electrolux, βεβαιωθείτε ότι έχετε διαθέσιμα τα ακόλουθα στοιχεία:

- Αριθμός μοντέλου:
- Αριθμός PNC
- Αριθμός σειράς

Τα στοιχεία αυτά θα τα βρείτε στην πινακίδα τεχνικών χαρακτηριστικών.

Αριθμός PNC

Αριθμός μοντέλου

Αριθμός σειράς

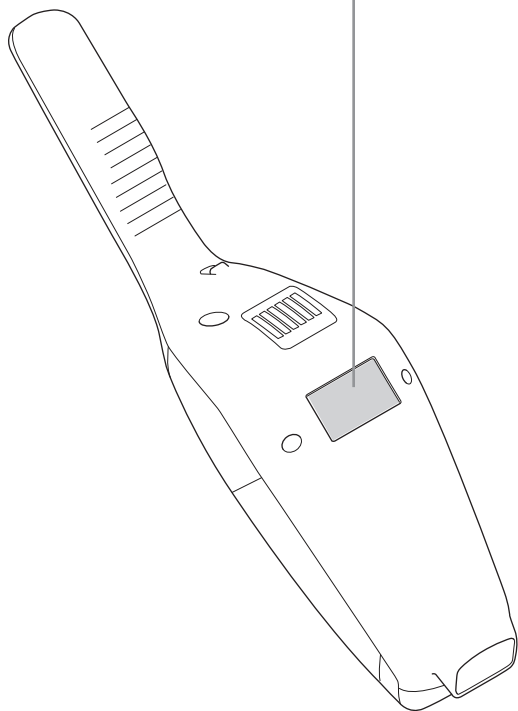
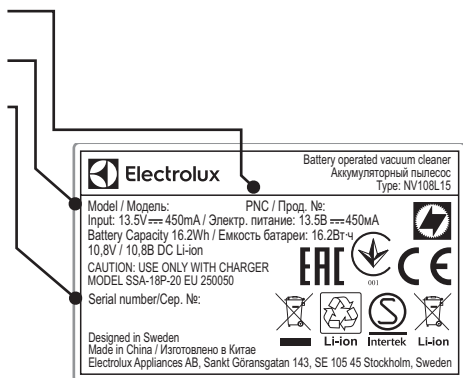

## ΧΡΟΝΟΙ ΛΕΙΤΟΥΡΓΙΑΣ ΓΙΑ ΤΗΝ ERGORAPIDO® CLASSIC

Μοντέλο	Τάση	Λειτουργία μεγάλης διάρκειας
EEERC70XX	10,8V	21 min
ERC72XX	14,4V	30 min

Πριν την απόρριψη, αφαιρέστε την μπαταρία από τη συσκευή. Απορρίψτε ή ανακυκλώστε την μπαταρία σύμφωνα με τους τοπικούς κανονισμούς.



Το σύμβολο στο προϊόν ή επάνω στη συσκευασία του υποδεικνύει ότι δεν πρέπει να μεταχειρίζεστε το προϊόν αυτό ως οικιακό απόρριμμα. Αντιθέτως θα πρέπει να παραδίδεται στο κατάλληλο σημείο συλλογής για την ανακύκλωση ηλε-κτρικού και ηλεκτρονικού εξοπλισμού. Εξασφαλίζοντας ότι το προϊόν αυτό διατίθεται σωστά, συμβάλλετε στην αποτροπή ενδεχόμενων αρνητικών συνεπειών για το περιβάλλον και την ανθρώπινη υγεία, οι οποίες θα μπορούσαν διαφορετικά να προκληθούν από ακατάλληλο χειρισμό απόρριψης του προϊόντος αυτού. Για λεπτομερέστερες πληροφορίες σχετικά με την ανακύκλωση του προϊόντος αυτού, επικοινωνήστε με το δημαρχείο της περιοχής σας, την τοπική σας υπηρεσία αποκομιδής οικιακών απορριμμάτων ή με το κατάστημα όπου αγοράσατε το προϊόν.



## HRVATSKI

Zahvaljujemo vam na odabiru usisivača Electrolux Ergorapido® Classic. Kako biste uvijek postigli najbolje rezultate, upotrebljavajte isključivo originalni Electrolux pribor i rezervne dijelove. Oni su izrađeni posebno za vaš usisivač. Ovaj proizvod izrađen je vodeći računa o okolišu. Svi plastični dijelovi označeni su za recikliranje.

### OPIS PROIZVODA ERGORAPIDO® CLASSIC

- |  |                                 |
|--|---------------------------------|
| A. Tipka UKLJUČENO/<br>ISKLUČENO                           | M. Četka za prašinu             |
| B. Tipka za regulaciju snage                               | N. Nastavak za procijepe        |
| C. Tipka za uključivanje/<br>isključivanje, ručna jedinica | O. Zaštitna rešetka kabela      |
| D. Vijak za blokiranje                                     | P. Pokrov otvora za glavu četke |
| E. Tipka za otpuštanje, ručna jedinica                     | Q. Glava četke                  |
| F. Zidni držač   | R. Indikator punjenja           |
| G. Adapter za punjenje                                     | S. Izbočeni nastavak            |
| H. Priključak za punjenje                                  | T. Utor za pohranu pribora      |
| I. Fini filtar (unutarnji filtar)                          |                                 |
| J. Predfiltrar (vanjski filtar)                            |                                 |
| K. Tipka za otpuštanje, spremnik za prašinu                |                                 |
| L. Spremnik za prašinu                                     |                                 |

### PRIJE POČETKA

Provjerite sadrži li pakiranje sve dijelove opisane u ovom priručniku s uputama i pažljivo ga pročitajte. Obratite posebnu pozornost na poglavlje sigurnosnih mjera. Spremite ove upute.

- Postavite ručku.
- A) Pazite da je Ergorapido® Classic na čvrstoj vodoravnoj površini udaljenoj od izvora topline, izravne sunčeve svjetlosti ili vlažnih mjesta. Zidni držač pričvrstite na zid 104 cm iznad poda odgovarajućim vijkom i zidnom tiplom. Pazite da upotrijebite zidnu tiplu istvanu za vrstu zida.  
B) Ručku pričvrstite na zidni držač.  
C) Na poleđinu usisivača spojite kabel za punjenje.
- Uključite adapter u strujnu utičnicu i napunite Ergorapido® Classic. Indikator punjenja će tijekom punjenja usisivača Ergorapido® Classic svijetliti.

### PUNJENJE UREĐAJA ERGORAPIDO® CLASSIC

- Kada je potpuno napunjen, indikator punjenja polako će treptati. Broj LED lampica označit će razinu napunjenosti. Vrijeme punjenja do potpune napunjenosti iznosi 4 sata. Za bolju učinkovitost baterije uređaj ERGORAPIDO® Classic punite 24 sata prije prvog korištenja i uvijek ga držite na punjaču kada ga ne koristite.

### USISAVANJE USISIVAČEM ERGORAPIDO® CLASSIC

Prije usisavanja provjerite jesu li kotačići nastavka i četke čisti i da na njima nema oštrih predmeta kako biste izbjegli ogrebotine na osjetljivim podovima i omogućili punu učinkovitost čišćenja.

- Uređaj Ergorapido® Classic uključite i isključite pritiskom na tipku za UKLJUČIVANJE/ISKLUČIVANJE. Ergorapido® Classic pokrenut će se u načinu rada veće snage. Za tiši rad i dulje vrijeme rada usisivača pritisnite tipku za regulaciju snage.

### USISAVANJE NAMJEŠTAJA, SJEDALA U AUTOMOBILIMA ITD.

- Pritisnite tipku kako biste ručnu jedinicu oslobodili od kućišta.
- Pričvrstite nastavak za procijepe kako biste olakšali čišćenje teško dostupnih mjesta. Za uklanjanje prašine na nastavak za procijepe pričvrstite četku.
- Nastavak za procijepe i mala četka mogu se pohraniti u utor na poleđini ručke

### PRAŽNENJE SPREMNIKA ZA PRAŠINU

- Pritiskom tipaka uklonite spremnik za prašinu.
- Pritiskom tipaka za otpuštanje iz spremnika za prašinu uklonite filtre. Sadržaj ispraznite u kantu za smeće. Spremnik za prašinu ili filtre nikada ne perite u perilici posuđa.

### VAŽNO - ČIŠĆENJE FILTRA!

- Izvcite šipku za čišćenje filtra (B) do njenog krajnjeg položaja i otpustite je kako biste prašinu izbacili iz unutarnjeg filtra. Ponovite 5 puta.

- Filtri se moraju redovito čistiti kako bi se mogla osigurati visoka razina učinkovitosti čišćenja. Filtre izvadite pritiskom tipaka za otpuštanje. Odvojite unutarnji od vanjskog filtra.

- Pažljivo isperite dijelove filtra toplom vodom bez upotrebe bilo kakvih deterdženta. (Nikada ne upotrebljavajte perilicu posuđa ili perilicu rublja.) Protresite kako biste uklonili višak vode i pustite ih da se suše najmanje 12 h prije nego što ih vratite u usisivač.

### ČIŠĆENJE CIJEVI I KOTAČIĆA NASTAVKA

- Otpustite cijev iza nastavka iz njezinog gornjeg priključka. Skinite sve predmete ili nečistoću koji bi mogli blokirati protok zraka u cijevi ili kanalu za zrak do spremnika prašine pa cijev vratite natrag.
- Ako kotačić treba očistiti ili su se blokirali, pažljivo ih skinite pomoću odvijača s plosnatim vrhom.

### UKLANJANJE GLAVE ČETKE

- Ako se glava četke blokira, Ergorapido® Classic će prestati raditi. Otvorite zaštitnu rešetku kabela i pokrov otvora na glavi četke, a zatim uklonite glavu četke.
- Pomoću škara uklonite niti itd. Vratite glavu četke pazeći da se može slobodno vrtjeti.



### UKLANJANJE BATERIJA ZA RECIKLIRANJE

**Upozorenje; uklanjanje baterija mora provesti servisni centar tvrtke Electrolux ili službeno odlagalište!**

- Baterije uklanjajte samo ako ćete proizvod rashodovati. Neispravno rukovanje baterijama može biti opasno. **Prije uklanjanja baterije se uvijek moraju potpuno isprazniti.** Odnosite svoj proizvod u servisni centar tvrtke Electrolux ili na službeno odlagalište za recikliranje. Oni mogu ukloniti i reciklirati bateriju i električne dijelove na siguran i stručan način. Poštujte pravila svoje zemlje za prikupljanje punjivih baterija i električnih proizvoda.

**S usisivačem Ergorapido® Classic uživajte u odličnom doživljaju čišćenja!**

GB

FR

AR

BG

CZ

DE

DK

EE

ES

FI

GR

HR

HU

IT

LT

LV

NL

NO

PL

PT

RO

RU

SE

SK

SL

SR

TR

UA



GB

## SIGURNOSNA UPOZORENJA

FR

Ovaj uređaj mogu koristiti djeca od 8 godina pa na više i osobe smanjenih tjelesnih, osjetilnih ili mentalnih mogućnosti ili osobe koje ne raspolažu iskustvom ili znanjem ako su pod nadzorom osobe odgovorne za njihovu sigurnost i rade po uputama koje se odnose na sigurno korištenje uređaja te razumiju uključene opasnosti.

AR

BG

Djeca se ne smiju igrati uređajem.

CZ

Čišćenje i održavanje uređaja ne smiju obavljati djeca bez nadzora.

DE

Baterije se moraju ukloniti iz uređaja prije njegova rashodovanja.

DK

Baterija se mora sigurno odložiti.

EE

Upotrebljavajte samo onaj adapter za punjenje koji je isporučen s proizvodom.

ES

Usisivač Ergorapido® Classic smije se upotrebljavati samo za usisavanje u zatvorenom i samo u domaćinstvu. Svakako ga držite na suhom mjestu. Ambalaža, npr. plastične vrećice, ne smije biti dostupna djeci kako bi se izbjeglo gušenje.

FI

### Usisivač nikad ne upotrebljavajte:

- U vlažnim područjima.
- U blizini zapaljivih plinova, itd.
- Kada su na proizvodu vidljivi znakovi oštećenja.
- Na ostrim predmetima ili tekućinama.
- Na vrućem ili hladnom pepelu, upaljenim čikovima cigareta, itd.
- Na sitnoj prašini gipsa, betona, brašna, vrućeg ili hladnog pepela.

GR

HR

### Oprez:

- Usisivač ne ostavljajte na izravnom sunčevom svjetlu.
- Izbjegavajte izlaganje usisivača jakom izvoru topline.
- Unutarnje ćelije baterije ne smiju se rastavljati, kratko spajati ili postavljati na metalnu površinu.
- Nikada ne upotrebljavajte usisivač bez njegovih filtara:
- Ne dodirujte glavu četke dok je usisivač uključen i četka se okreće.
- Ako čistite unutrašnjost nastavka za podove, pazite na svoje prste.

HU

IT

LT

LV

NL

Upotreba usisivača u prije navedenim uvjetima može prouzročiti ozbiljne tjelesne ozljede ili oštećenje proizvoda. Jamstvo i tvrtka Electrolux ne pokrivaju takve ozljede ili oštećenje.

NO

### SERVISIRANJE I JAMSTVO

Sve servisne radnje ili popravke mora obavljati ovlašteni Electrolux servis.

PL

Ovo jamstvo ne pokriva skraćenje trajanja baterije zbog starosti baterije ili upotrebe jer vijek trajanja baterije ovisi o trajanju i prirodi upotrebe usisivača.

PT

RO

RU

SE

SK

SL

SR

TR

UA

### INDIKATORSKE ŽARULJICE

	PUNJENJE	ŠTO ZNAČI?	TIJEKOM UPOTREBE	ŠTO ZNAČI?
14,4 V		Treperi sporo = 100 % potpuno napunjena		75 - 100 % kapaciteta
		50 - 95 % napunjena		50- 75 % preostalo kapaciteta
		0 - 50 % napunjena		25 - 50 % preostalo kapaciteta
				Ergorapido® Classic je potrebno ponovno napuniti
10,8 V		Treperi sporo = 100 % potpuno napunjena		
		0 - 95 % napunjena		



## POSJETITE NAŠE WEB-MJESTO ZA:



Savjete o korištenju, brošure, rješavanje problema, servisne informacije: [www.electrolux.com](http://www.electrolux.com)



Registrirajte svoj proizvod za bolju uslugu: [www.electrolux.com/productregistration](http://www.electrolux.com/productregistration)



Kupujte dodatnu opremu i potrošni materijal za svoj uređaj: [www.electrolux.com/shop](http://www.electrolux.com/shop)

## SLUŽBA ZA KUPCE I SERVIS

Kada se obraćate servisnom centru tvrtke Electrolux, neka vam pri ruci budu sljedeći podaci:

- Broj modela
- PNC broj
- Serijski broj

Informacije možete pronaći na natpisnoj pločici.

PNC broj

Broj modela

Serijski broj

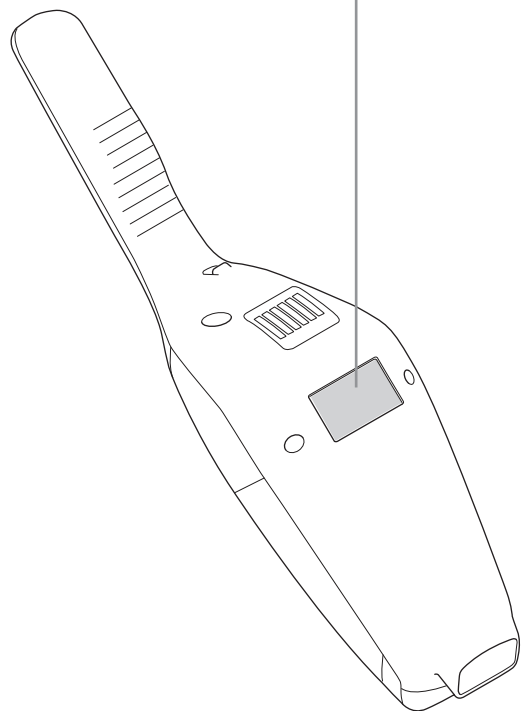
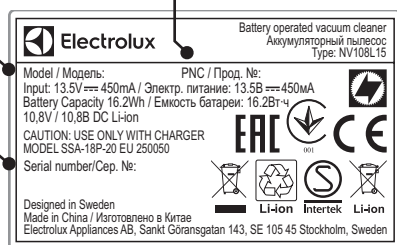

## POTROŠNI MATERIJAL I PRIBOR



[www.electrolux.com/shop](http://www.electrolux.com/shop)

Filtar  
Ref: EF144  
PNC: 900 167 1529



Komplet za automobil  
Ref: KIT360+  
PNC: 900 168 3409

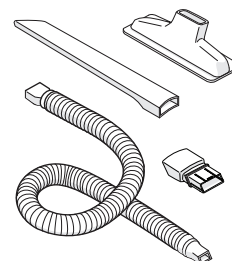

BedPro™ MINI  
Ref: ZE125  
PNC: 900 168 0819

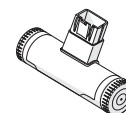

## TRAJANJA ZA ERGORAPIDO® CLASSIC

Model	Volt	Način duljeg vremena rada
EERC70XX	10,8V	21 min
ERC72XX	14,4V	30 min

Bateriju treba izvaditi iz proizvoda prije no što se on odloži u otpad. Bateriju

odložite ili reciklirajte u skladu s lokalnim propisima. Simbol  na proizvodu ili na njegovoj ambalaži označuje da se s tim proizvodom ne smije postupiti kao s otpadom iz domaćinstva. Umjesto toga treba biti uručen prikladnim sabirnim točkama za recikliranje elektroničkih i električkih aparata. Ispravnim odvoženjem ovog proizvoda spriječit ćete potencijalne negativne posljedice na okoliš i zdravlje ljudi, koje bi inače mogli ugroziti neodgovarajućim rukovanjem otpada ovog proizvoda. Za detaljnije informacije o recikliranju ovog proizvoda molimo Vas da kontaktirate Vaš lokalni gradski ured, uslugu za odvoženje otpada iz domaćinstva ili trgovinu u kojoj ste kupili proizvod.

- GB
- FR
- AR
- BG
- CZ
- DE
- DK
- EE
- ES
- FI
- GR
- HR**
- HU
- IT
- LT
- LV
- NL
- NO
- PL
- PT
- RO
- RU
- SE
- SK
- SL
- SR
- TR
- UA





GB  
FR  
AR  
BG  
CZ  
DE  
DK  
EE  
ES  
FI  
GR  
HR  
HU  
IT  
LT  
LV  
NL  
NO  
PL  
PT  
RO  
RU  
SE  
SK  
SL  
SR  
TR  
UA

## MAGYAR

Köszönjük, hogy Electrolux Ergorapido® Classic porszívót vásárolt! A legjobb eredmény érdekében mindig eredeti Electrolux tartozékokat és alkatrészeket használjon. Ezeket kifejezetten az ön porszívójához gyártották. Ezt a készüléket környezetvédelmi szempontok szem előtt tartásával tervezték. Minden műanyag alkatrészen feltüntettük a rájuk vonatkozó újrahasznosítási jelöléseket.

### AZ ERGORAPIDO® CLASSIC ISMERTETÉSE

- |                                     |                                  |
|-------------------------------------|----------------------------------|
| A. BE/KI kapcsoló gomb              | M. Portalanító kefe              |
| B. Teljesítmény-szabályozó gomb     | N. Résszívó                      |
| C. BE/KI kapcsoló gomb, kézi egység | O. Kábelvédő rács                |
| D. Zárócsavar                       | P. Forgókefe kihajtható borítása |
| E. Kézi egység kioldó gombja        | Q. Forgókefe                     |
| F. Fali tartó                       | R. Töltésjelző lámpa             |
| G. Töltőadapter                     | S. Akasztó                       |
| H. Töltőcsatlakozó                  | T. Tartozéktartó nyílás          |
| I. Finomszűrő (belső szűrő)         |                                  |
| J. Előszűrő (külső szűrő)           |                                  |
| K. Portartály kioldó gombja         |                                  |
| L. Portartály                       |                                  |

### HASZNÁLAT ELŐTT

Ellenőrizze, hogy a kézikönyvben írt minden alkatrész megtalálható-e a csomagban, és olvassa el a kézikönyvet körültekintően. Fordítson különös figyelmet a Biztonsági óvintézkedések c. fejezetre! Őrizze meg ezt a használati útmutatót.

- Szerelje össze a fogantyút.
- A) Helyezze az Ergorapido® Classic porszívót stabil, vízszintes felületre, hőforrásoktól, közvetlen napfénytől és nedvességtől távol. Szerelje fel a fali tartót 104 cm-re a padlótól megfelelő csavarral és tiplivel. A tipli kiválasztásánál vegye figyelembe a fal tulajdonságait.  
B) Erősítse a fogantyút a fali tartóhoz.  
C) Csatlakoztassa a töltőkábelt a porszívó hátuljához.
- Csatlakoztassa az adaptert a hálózati aljzathoz, és tölts fel az Ergorapido® Classic porszívót. A töltésjelző lámpa világít, amikor az Ergorapido® Classic porszívó töltés alatt áll.

### AZ ERGORAPIDO® CLASSIC PORSZÍVÓ TÖLTÉSE

- A teljes feltöltöttség elérésekor a töltésjelző lámpa lassan villogni kezd. A LED izzók száma jelzi a töltöttség szintjét. A töltés teljes időtartama körülbelül 4 óra. A legjobb akkumulátor teljesítmény elérése érdekében első használat előtt 24 órán át tölts az ERGORAPIDO® Classic porszívót, illetve használaton kívül mindig tartsa a töltőn.

### TAKARÍTÁS AZ ERGORAPIDO® CLASSIC PORSZÍVÓVAL

Porszívózás előtt ellenőrizze, hogy a szívófej kerekein és a forgókeféjén nincsenek éles tárgyak. Így elkerülheti az érzékenyebb padlók megkarcolását, továbbá biztosítja a készülék maximális tisztítási hatékonyságát.

- Az Ergorapido® Classic porszívó be- és kikapcsolásához nyomja meg a BE/KI gombot.  
Az Ergorapido® Classic porszívó bekapcsoláskor „Nagy teljesítményű üzemmódban” kezd el működni.  
A halkabb takarítás és a hosszabb üzemidő érdekében nyomja meg a teljesítményszabályozó gombot.

### BÚTOROK, AUTÓÜLÉS, STB. PORSZÍVÓZÁSA

- Nyomja meg a kézi egység kioldó gombját a morzsaporszívó levételéhez a készüléktestről.
- Csatlakoztassa a résszívó fejet a készülékhez a nehezen elérhető helyek takarításához. Portörléshez tegye fel a portalanító kefé a résszívó fejre.
- A résszívó fej és a kis kefe a fogantyú hátsó részén lévő tartozéktartó nyílásban tárolható.

### A PORTARTÁLY KIÜRÍTÉSE

- A gombok megnyomásával távolítsa el a portartályt.
- Vegye ki a szűrőket a portartályból a kioldó gombok megnyomásával. A tartály tartalmát ürítse egy szemetesbe. A portartályt és a szűrőket ne tisztítsa mosogatógépben.

### FONTOS - SZÜRŐTISZTÍTÁS!

- A belső szűrő portalanításához húzza a tisztító rudat (B) a végállásába, majd engedje el azt. Ezt ismételje meg ötször.
- A szűrőket rendszeres időközönként meg kell tisztítani a hatékony tisztítási teljesítmény biztosításához. Vegye ki a szűrőket a kioldógombok megnyomásával. Válassza le a belső szűrőt a külső szűrőről.
- Mosogatószer használata nélkül alaposan öblítse ki langyos vízzel a szűrő részeit. (Soha ne tisztítsa mosogatógépben vagy mosógépben.) Rázza le róluk a vizet, majd hagyja száradni legalább 12 órán át, mielőtt visszahelyezi őket a porszívóba.

### A TÖMLŐ ÉS A SZÍVÓFEJ KEREKEINEK TISZTÍTÁSA

- Lazítsa le a szívófej mögötti tömlőt a felső csatlakozásánál. Távolítsa el minden olyan tárgyat vagy szemetet, mely akadályozhatja a porszívó csészéhez jutó levegő áramlását a tömlőben vagy légcsatornában, majd helyezze vissza a tömlőt a helyére.
- Ha a kerekek tisztításra szorulnak vagy elakadnak, óvatosan távolítsa el azokat egy laposfejű csavarhúzóval.

### A FORGÓKEFE KIVÉTELE ÉS MEGTISZTÍTÁSA

- Amennyiben a forgókefe eltömődik, az Ergorapido® Classic porszívó leáll. Nyissa fel a kábelvédő rácsot és a forgókefe fedelét, majd távolítsa el a forgókefét.
- Használjon ollót a feltekeredett szálak eltávolításához. Helyezze vissza a forgókefét és ellenőrizze, hogy szabadon forog-e.

### ⚠️ AZ AKKUMULÁTOROK ELTÁVOLÍTÁSA ÚJRAHASZNOSÍTÁSHOZ

**Figyelem; Az akkumulátor eltávolítását kizárólag az Electrolux márkaszerviz vagy hivatalos gyűjtőpont végezheti!**

- Az akkumulátort kizárólag akkor vegye ki, ha a készüléket ki akarja dobni. Az akkumulátorok helytelen kezelése veszélyhelyzetet okozhat.  
**Az akkumulátorokat az eltávolítás előtt teljesen le kell meríteni.** Újrahasznosításhoz vegye a terméket az Electrolux márkaszervizbe vagy hivatalos gyűjtőpontba, ahol biztonságos és szakértő módon szerelik ki, és hasznosítják újra az akkumulátorokat és az elektromos alkatrészeket. Tartsa be országga akkumulátorokra és elektromos termékek begyűjtésére vonatkozó szabályait.

**Tapasztalja meg, ahogy az Ergorapido® Classic porszívóval a takarítás élménnyé válik!**



## BIZTONSÁGI ÓVINTÉZKEDÉSEK

Ezt a készüléket 8 év feletti gyermekek, illetve csökkent fizikai, érzékszervi és mentális képességű felnőttek, továbbá kellő tapasztalattal és tudással nem rendelkező személyek kizárólag felügyelet mellett, illetve akkor használhatják, ha elsajátították a biztonságos működtetés módját, és megértették az ezzel együtt járó veszélyeket.

Tilos gyermekeknek a készülékkel játszaniuk.

Gyermekek nem végezhetnek tisztítási vagy karbantartási tevékenységet felügyelet nélkül.

A készülék megsemmisítése előtt az akkumulátort el kell távolítani.

Gondoskodjon az akkumulátor biztonságos hulladékkezeléséről.

Kizárólag a termékhez mellékelt töltőadaptert használja.

Az Ergorapido® Classic porszívó kizárólag általános, háztartási körülmények közötti, beltéri porszívózásra használható. Száraz helyen tárolja. A csomagolóanyagokat, pl. műanyag zacskókat tartsa távol gyermekektől az esetleges fulladás megelőzése érdekében.

### Soha ne használja a porszívót:

- Nedves területeken.
- Robbanásveszélyes gázok stb. közelében.
- Amikor a terméken sérülések láthatóak.
- Éles tárgyak vagy folyadékok feltakarításához.
- Forró vagy kihűlt parázshoz, égő cigaretta csikkhez stb.
- Finom gipsz-, beton- és lisztporhoz, forró vagy hideg hamuhoz.

### Figyelem:

- Ne tegye ki a porszívót közvetlen napfény hatásának.
- Ne tegye ki a porszívót erős hőhatásnak.
- A készülékben található akkumulátorokat tilos szétszerelni, rövidere zární vagy fém felületre helyezni.
- Soha ne használja a porszívót a szűrői nélkül.
- Ne kísérelje meg megérinteni a forgókefét, amikor a porszívó be van kapcsolva, és a kefe forog.
- A porszívófej belsejének takarításakor vigyázzon ujjai épségére.

**A porszívó fenti körülmények közötti használata súlyos személyi sérülést vagy a termék károsodását okozhatja. Az ilyen jellegű sérülésekre és károsodásokra nem terjed ki az Electrolux által nyújtott jótállás.**

### SZERVIZ ÉS JÓTÁLLÁS

Minden szervizelési és javítási feladatot kizárólag hivatalos Electrolux márkaszerviz végezhet el.

A jótállás nem vonatkozik az akkumulátor üzemidejének életkor vagy használat miatt bekövetkező csökkenésére, mivel az akkumulátor élettartama függ a használat gyakoriságától és módjától.













### A motor, az akkumulátor és az elektronika védelme érdekében a terméket az alábbi körülmények közt tilos üzemeltetni illetve tárolni:

- 5 °C alatti vagy 35 °C feletti környezeti hőmérsékleten. Amennyiben a terméket 5 °C alatti vagy 35 °C feletti hőmérsékleten tárolja, néhány órával a használat előtt hagyja azt lehűlni vagy felmelegedni és megszáradni.
- 20% alatti vagy 80% feletti (nem kondenzálódó) páratartalomnál.

Amennyiben a terméket hosszú időn át tárolja (használat vagy folyamatos töltés nélkül), javasoljuk, hogy a tárolást normál szobahőmérsékleten végezze az akkumulátorok 50%-os vagy magasabb töltöttségi szintje mellett. Ezáltal fenntartható a termék teljesítménye.

**Figyelem!** Amennyiben a terméket hideg helyről meleg helyre viszik, vagy a tárolóhelységet felfűtik, páralecsapódás következhet be a termék belsejében. Használat előtt várjon néhány órát, hogy a belső alkatrészek felmelegedjenek és megszáradjanak.

### JELZŐLÁMPÁK

	TÖLTÉS 	MIT JELENT EZ?	HASZNÁLAT KÖZBEN 	MIT JELENT EZ?
14,4 V		Lassú villogás = 100% teljesen feltöltve		75 - 100 % kapacitás
		50 - 95% feltöltöttség		50- 75 % fennmaradó kapacitás
		0 - 50 % feltöltöttség		25 - 50 % fennmaradó kapacitás
				az Ergorapido® Classic porszívót fel kell tölteni.
10,8 V		Lassú villogás = 100% teljesen feltöltve		
		0 - 95 % feltöltöttség		

GB

FR

AR

BG

CZ

DE

DK

EE

ES

FI

GR

HR

HU

IT

LT

LV

NL

NO

PL

PT

RO

RU

SE

SK

SL

SR

TR

UA



- GB
- FR
- AR
- BG
- CZ
- DE
- DK
- EE
- ES
- FI
- GR
- HR
- HU**
- IT
- LT
- LV
- NL
- NO
- PL
- PT
- RO
- RU
- SE
- SK
- SL
- SR
- TR
- UA

## LÁTOGASSON EL WEBOLDALUNKRA:



Használattal kapcsolatos tanácsokért, prospektusokért, hibaelhárítási- és szerviz-információkért: [www.electrolux.com](http://www.electrolux.com)



További szolgáltatásokért regisztrálja készülékét: [www.electrolux.com/productregistration](http://www.electrolux.com/productregistration)



Vásároljon kiegészítőket és eredeti alkatrészeket készülékéhez: [www.electrolux.com/shop](http://www.electrolux.com/shop)

## VEVŐSZOLGÁLAT ÉS SZERVIZ

Készítse elő az alábbi adatokat, amikor az Electrolux szervizhez fordul:

- Típuszám,
- Termékszám („PNC”)
- Sorozatszám

Ezek az információk az adattáblán olvashatók.

Termékszám („PNC”)

Típuszám

Sorozatszám

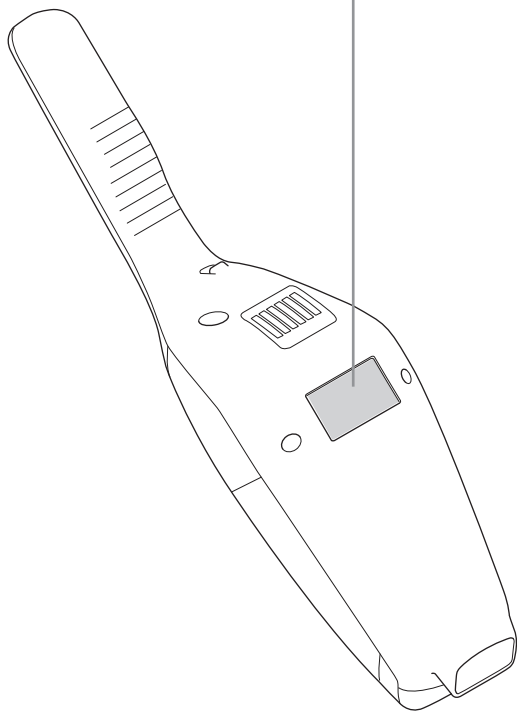
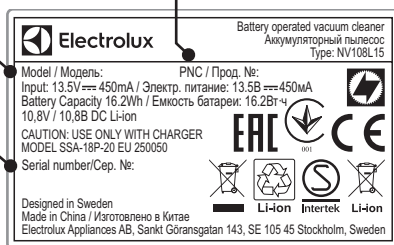

## KIEGÉSZÍTŐK ÉS TARTOZÉKOK



[www.electrolux.com/shop](http://www.electrolux.com/shop)

Szűrő  
Ref: EF144  
PNC (Termékszám):  
900 167 1529



Autós készlet  
Ref: KIT360+  
PNC (Termékszám):  
900 168 3409

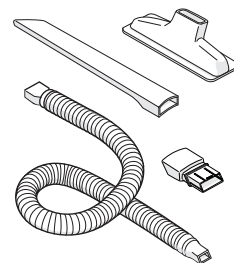

BedPro™ MINI  
Ref: ZE125  
PNC (Termékszám):  
900 168 0819

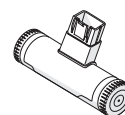

## ERGORAPIDO® CLASSIC 2IN1 PORSZÍVÓ ÜZEMIDŐK

Modell	Volt	Hosszú üzemidejű mód
EERC70XX	10,8V	21 min
ERC72XX	14,4V	30 min

Távolítsa el az akkumulátort a termékből kidobás előtt. Az akkumulátor ártalmatlanítását vagy újrahasznosítását a helyi előírások szerint végezze. A



szimbólum , amely a terméken vagy a csomagoláson található azt jelzi, hogy a termék nem kezelhető háztartási hulladékként. Ehelyett a terméket el kell szállítani az elektromos és elektronikai készülékek újrahasznosítására szakosodott megfelelő begyűjtő helyre. Azzal, hogy gondoskodik ezen termék helyes hulladékba helyezéséről, segít megelőzni azokat, a környezetre és az emberi egészségre gyakorolt potenciális kedvezőtlen következményeket, amelyeket ellenkező esetben a termék nem megfelelő hulladékkezelése okozhatna. Ha részletesebb tájékoztatásra van szüksége a termék újrahasznosítására vonatkozóan, kérjük, lépjen kapcsolatba a helyi önkormányzattal, a háztartási hulladékok kezelését végző szolgálattal vagy azzal a bolttal, ahol a terméket vásárolta.



## ITALIANO

Grazie per aver scelto la scopa ricaricabile Ergorapido® Classic di Electrolux. Per ottenere sempre i migliori risultati, utilizzare esclusivamente accessori e ricambi originali Electrolux, progettati specificamente per l'aspirapolvere utilizzato. Questo prodotto è stato progettato nel rispetto dell'ambiente. Tutte le parti in plastica sono contrassegnate per ragioni di riciclaggio.

### DESCRIZIONE DELL'ERGORAPIDO® CLASSIC

- |  |                                   |
|--|-----------------------------------|
| A. Tasto ON/OFF  | M. Pennello per i mobili          |
| B. Pulsante di regolazione potenza                         | N. Bocchetta per fessure          |
| C. Tasto ON/OFF, unità manuale                             | O. Griglia di protezione del cavo |
| D. Vite di bloccaggio                                      | P. Coperchio del rullo spazzola   |
| E. Pulsante per la rimozione dell'unità manuale            | Q. Rullo spazzola                 |
| F. Supporto a parete                                       | R. Spia di ricarica               |
| G. Spina e cavo di alimentazione elettrica                 | S. Gancio                         |
| H. Connettore di carica                                    | T. Vano per accessori             |
| I. Filtro fine (filtro interno)                            |                                   |
| J. Prefiltro (filtro esterno)                              |                                   |
| K. Pulsante per la rimozione del contenitore della polvere |                                   |
| L. Contenitore della polvere                               |                                   |

### PRIMA DI INIZIARE

Verificare che la confezione includa tutte le parti descritte nel presente manuale delle istruzioni e leggerlo con attenzione. Prestare particolare attenzione al capitolo Norme di sicurezza. Conservare le istruzioni.

- Montare l'impugnatura.
- A) Assicurarsi che l'Ergorapido® Classic si trovi su una superficie stabile e piatta lontana da fonti di calore, luce solare diretta e luoghi umidi. Fissare il supporto alla parete a 104 cm al di sopra del pavimento utilizzando una vite e un tassello adatti. Assicurarsi di utilizzare il tassello adatto alla tipologia di parete.  
B) Fissare l'impugnatura al supporto a parete.  
C) Collegare il cavo di ricarica sulla parte posteriore dell'aspirapolvere
- Inserire la spina nella presa di corrente e caricare l'Ergorapido® Classic. La spia di ricarica si illumina quando l'Ergorapido® Classic è in carica.

### RICARICA DELL'ERGORAPIDO® CLASSIC

- Una volta la ricarica è completa, la spia di ricarica lampeggia lentamente. Il numero di luci LED accesi indica il livello di ricarica. Il tempo di ricarica completa è indicativamente di 4 ore. Per prestazioni ottimali della batteria, caricare l'ERGORAPIDO® Classic per 24 ore prima del primo utilizzo e mantenerla sempre in carica quando non la si utilizza.

### PULIZIA CON ERGORAPIDO® CLASSIC

Prima di iniziare ad aspirare, accertarsi che le ruote della spazzola motorizzata e il rullo spazzola siano pulite per evitare di graffiare i pavimenti delicati e per garantire la massima pulizia.

- Avvio e arresto del l'Ergorapido® Classic mediante il tasto ON/OFF. Ergorapido® Classic si avvia in modalità potenza elevata. Per una pulizia più silenziosa ed un maggiore tempo di utilizzo, premere il pulsante di regolazione potenza

### PULIZIA DI MOBILI, SEDILI DI AUTOMOBILE, ECC.

- Premere il pulsante di rilascio per sganciare l'unità manuale dalla scopa ricaricabile.
- Inserire la bocchetta per fessure per semplificare la pulizia di aree strette o difficili da raggiungere. Fissare la spazzola alla bocchetta per fessure per polverare.
- La bocchetta per fessure e la spazzola possono essere agganciate nell'apposito vano sul lato posteriore dell'impugnatura.

### SVUOTARE IL CONTENITORE DELLA POLVERE

- Rimuovere il contenitore della polvere premendo l'apposito pulsante.
- Estrarre i filtri dal contenitore della polvere premendo i pulsanti di sgancio. Svuotare il contenuto nel cestino della spazzatura. Mai lavare il contenitore della polvere o i filtri in lavastoviglie.

### IMPORTANTE - PULIZIA DEI FILTRI!

- Tirare l'asta di pulizia del filtro (B) fino a finecorsa e rilasciarla per elimi-

are la polvere dal filtro interno. Ripetere l'operazione 5 volte.

- Per ottenere sempre una pulizia perfetta dei pavimenti, pulire i filtri a intervalli regolari. Estrarre i filtri premendo i pulsanti di sgancio. Separare il filtro interno da quello esterno.
- Risciacquare i filtri accuratamente in acqua tiepida senza utilizzare detersivi. (Mai utilizzare la lavastoviglie o la lavabiancheria). Scuotere per rimuovere l'acqua in eccesso e lasciar asciugare per almeno 12 ore prima di reinserirli nell'aspirapolvere.

### PULIZIA DEL TUBO E DELLE RUOTE DELLA SPAZZOLA MOTORIZZATA

- Staccare il tubo dietro la spazzola dal suo collegamento superiore. Estrarre qualsiasi oggetto che possa ostruire il flusso d'aria nel tubo o nel canale dell'aria collegato al contenitore della polvere e montare di nuovo il tubo.
- Se è necessario pulire le ruote o se queste si sono inceppate, smontarle con cura utilizzando un cacciavite piatto.
- RIMOZIONE E PULIZIA DEL RULLO SPAZZOLA**
- Se il rullo spazzola resta incastrato l'Ergorapido® Classic si arresta. Aprire la griglia di protezione del cavo e il coperchio del rullo spazzola, quindi rimuovere il rullo spazzola.
- Utilizzare un paio di forbici per rimuovere fili, ecc. Rimontare il rullo spazzola assicurandosi che possa ruotare liberamente.



### RIMOZIONE DELLE BATTERIE PER IL RICICLAGGIO

**Avvertenza: la batteria deve essere rimossa solo da un Centro di Assistenza Electrolux o da un punto di raccolta ufficiale!**

- Rimuovere le batterie solo se il prodotto deve essere smaltito. Una manipolazione inadeguata delle batterie può risultare rischiosa. **Le batterie devono sempre essere completamente scariche prima della rimozione.** Consegnare il prodotto ad un Centro di Assistenza Electrolux o ad un punto di raccolta ufficiale per il riciclaggio. Loro hanno del personale addetto alla rimozione e al riciclaggio della batteria e delle parti elettriche in modo sicuro e professionale. Rispettare le disposizioni locali per la raccolta delle batterie ricaricabili e dei prodotti elettrici.

**Sfruttate appieno la straordinaria esperienza offerta da Ergorapido® Classic!**

GB

FR

AR

BG

CZ

DE

DK

EE

ES

FI

GR

HR

HU

IT

LT

LV

NL

NO

PL

PT

RO

RU

SE

SK

SL

SR

TR

UA



GB

FR

AR

BG

CZ

DE

DK

EE

ES

FI

GR

HR

HU

IT

LT

LV

NL

NO

PL

PT

RO

RU

SE

SK

SL

SR

TR

UA

## NORME DI SICUREZZA

Questo apparecchio pu  essere usato da bambini a partire da 8 anni e da adulti con capacit  fisiche, sensoriali o mentali limitate, o con scarsa esperienza o conoscenza sull'uso dell'apparecchio, solamente se sorvegliati o se istruiti relativamente all'uso dell'apparecchio e se hanno compreso i rischi coinvolti.

I bambini non dovrebbero giocare con l'apparecchio.

La pulizia e gli interventi di manutenzione non devono essere eseguiti dai bambini senza supervisione.

Le batterie devono essere rimosse dall'apparecchio prima che questo venga smaltito.

La batteria deve essere smaltita in modo sicuro.

Per caricare la batteria, utilizzare esclusivamente il cavo di alimentazione fornito con il prodotto.

Ergorapido® Classic deve essere utilizzato esclusivamente per la normale pulizia degli interni e in un ambiente domestico. Conservarlo sempre in un ambiente asciutto.

Tenere il materiale di imballaggio, tra cui i sacchetti di plastica, fuori dalla portata dei bambini per evitare il rischio di soffocamento.

### Non utilizzare l'aspirapolvere:

- In aree bagnate.
- In prossimit  di gas infiammabili ecc.
- Quando il prodotto mostra segni visibili di danneggiamento.
- Su oggetti appuntiti o su liquidi.
- Su cenere calda o fredda, mozziconi di sigaretta accesi ecc.
- Su polvere fine di intonaco, calcestruzzo, farina o cenere calda o fredda.

### Attenzione:

- Non lasciare l'aspirapolvere esposto alla luce solare diretta.
- Evitare di esporre l'aspirapolvere a calore eccessivo.
- Il pacco batterie all'interno non deve essere smontato, corto-circuitato o appoggiato contro superfici metalliche.
- Mai usate l'aspirapolvere senza filtri.
- Non toccare il rullo spazzola mentre l'aspirapolvere   acceso o se il rullo spazzola sta ruotando.
- Fare attenzione alle dita durante la pulizia della parte interna della spazzola motorizzata.











**L'utilizzo dell'aspirapolvere nelle circostanze sopra indicate pu  causare gravi lesioni personali o danni al prodotto. Tali danni o lesioni non sono coperti dalla garanzia o da Electrolux.**

### ASSISTENZA E GARANZIA

Qualsiasi intervento di manutenzione e riparazione deve essere eseguito presso un Centro di Assistenza autorizzato Electrolux.

La garanzia non copre la riduzione del tempo di funzionamento della batteria a causa di invecchiamento o uso della stessa, dato che la durata di vita dipende dal tempo e dal numero di volte in cui viene usata l'apparecchiatura.

### SPIE

	RICARICA 	COSA SIGNIFICA?	DURANTE L'USO	COSA SIGNIFICA?
14,4 V		Lampeggia lentamente = Carica al 100%		75 - 100% di capacit�
		Carica al 50 - 95%		75% di capacit� restante
		Carica da 0 - 50%		25 - 50% di capacit� restante
				Ricaricare l'Ergorapido® Classic
10,8 V		Lampeggia lentamente = Carica al 100%		
		Carica al 0 - 95%		

### Per proteggere il motore, la batteria e le componenti elettroniche, il prodotto non deve essere riposto o utilizzato in:

- Un ambiente con temperatura al di sotto dei 5  C o superiore ai 35  C. Se il prodotto viene riposto in un ambiente con temperatura al di sotto dei 5  C o superiore ai 35  C, lasciarlo raffreddare o riscaldare ed asciugare per qualche ora prima di utilizzarlo.
- Un livello di umidit  al di sotto del 20% o superiore all'80% (senza condensa).

Se il prodotto viene riposto per un periodo lungo (senza essere utilizzato o costantemente in carica), si consiglia di tenerlo a temperatura ambiente con le batterie cariche al 50% o pi . In questo modo le prestazioni del prodotto restano inalterate.

**Attenzione!**   possibile che si formi della condensa all'interno del prodotto se l'unit  viene spostata da un ambiente freddo ad uno caldo o dopo aver riscaldato la stanza in cui viene riposto. Attendere alcune ore per consentire alle componenti interne del prodotto di riscaldarsi e di asciugarsi prima dell'uso.



## VISITATE IL NOSTRO SITO WEB PER:



Ricevere consigli, scaricare i nostri opuscoli, eliminare eventuali anomalie, ottenere informazioni sull'assistenza: [www.electrolux.com](http://www.electrolux.com)



Registrare il vostro prodotto e ricevere un servizio migliore: [www.electrolux.com/productregistration](http://www.electrolux.com/productregistration)



Acquistare accessori e materiali di consumo per la vostra apparecchiatura: [www.electrolux.com/shop](http://www.electrolux.com/shop)

## SERVIZIO CLIENTI E MANUTENZIONE

Assicurarsi di avere a portata di mano i seguenti dati quando si contatta il Centro di Assistenza Electrolux:

- Numero di modello
- Numero PNC
- Numero di serie

Le informazioni si trovano sulla targhetta di identificazione.

Numero PNC

Numero di modello

Numero di serie

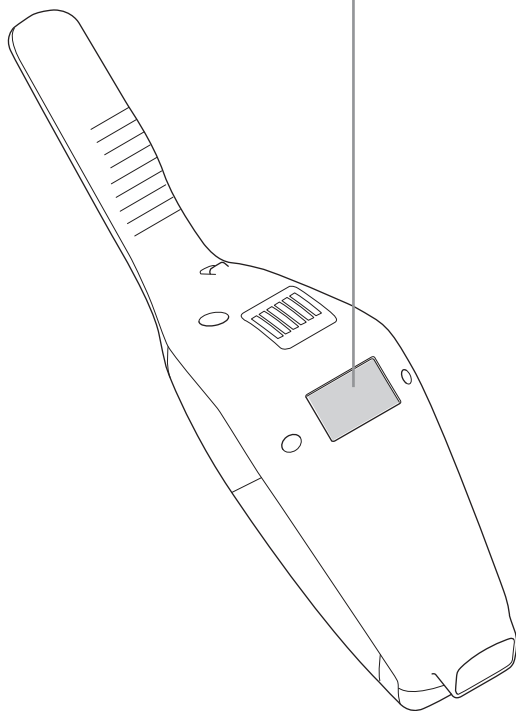
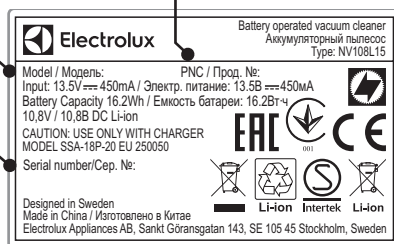

## MATERIALI DI CONSUMO E ACCESSORI



[www.electrolux.com/shop](http://www.electrolux.com/shop)

Filtro  
Rif: EF144  
PNC: 900 167 1529



Kit per auto  
Rif: KIT360+  
PNC: 900 168 3409

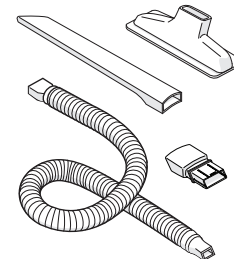

BedPro™ MINI  
Rif: ZE125  
PNC: 900 168 0819

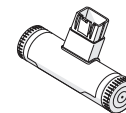

## TEMPI DI UTILIZZO PER ERGORAPIDO® CLASSIC

Modello	Volt	modalità tempo di utilizzo prolungato
EERC70XX	10,8V	21 min
ERC72XX	14,4V	30 min

La batteria deve essere rimossa dal prodotto prima dello smaltimento. Smaltire o riciclare la batteria in linea con i regolamenti locali. Il simbolo



— sul prodotto o sulla confezione indica che il prodotto non deve essere considerato come un normale rifiuto domestico, ma deve essere portato nel punto di raccolta appropriato per il riciclaggio di apparecchiature elettriche ed elettroniche. Provvedendo a smaltire questo prodotto in modo appropriato, si contribuisce a evitare potenziali conseguenze negative per l'ambiente e per la salute, che potrebbero derivare da uno smaltimento inadeguato del prodotto. Per informazioni più dettagliate sul riciclaggio di questo prodotto, contattare l'ufficio comunale, il servizio locale di smaltimento rifiuti o il negozio in cui è stato acquistato il prodotto.

GB  
FR  
AR  
BG  
CZ  
DE  
DK  
EE  
ES  
FI  
GR  
HR  
HU  
IT  
LT  
LV  
NL  
NO  
PL  
PT  
RO  
RU  
SE  
SK  
SL  
SR  
TR  
UA



- GB
- FR
- AR
- BG
- CZ
- DE
- DK
- EE
- ES
- FI
- GR
- HR
- HU
- IT
- LT**
- LV
- NL
- NO
- PL
- PT
- RO
- RU
- SE
- SK
- SL
- SR
- TR
- UA

## LATVIEŠU

Pateicamies, ka izvēlējāties Electrolux Ergorapido® Classic putekļu sūcēju. Lai nodrošinātu labāko rezultātu, vienmēr izmantojiet Electrolux oriģinālos piederumus. Tie paredzēti tieši jūsu putekļu sūcējam. Šis izstrādājums ir izgatavots, domājot par vides aizsardzību. Visas plastmasas daļas marķētas otrreizējai pārstrādei.

### ERGORAPIDO® CLASSIC APRAKSTS

- |                                       |                                    |
|---------------------------------------|------------------------------------|
| A. Taustiņš ieslēgt/Izslēgt           | M. Putekļu suka                    |
| B. Jaudas regulēšanas funkcija        | N. Spraugu tīrīšanas uzgali        |
| C. Poga IESL/IZSL, rokas vienība      | O. Kabeļa aizsargrežģis            |
| D. Fiksācijas skrūve                  | P. Nodalījuma pārsegs sukās rullim |
| E. Atbloķēšanas poga, rokas vienība   | Q. Sukas rullis                    |
| F. Sieninis laikiklis                 | R. Uzlādes indikators              |
| G. Ķrovimo adapteris                  | S. Gumijas elements                |
| H. Ķrovimo jungtis                    | T. Sprauga piederumu glabāšanai    |
| I. Smalkais filtrs (iekšējais filtrs) |                                    |
| J. Priekšfiltrs (ārējais filtrs)      |                                    |
| K. Atbloķēšanas poga, putekļu tvertne |                                    |
| L. Putekļu tvertne                    |                                    |

### PIRMS SĀKUMA

Pārliecinieties, vai iepakojumā ir visas lietotāja rokasgrāmatā aprakstītās daļas, un rūpīgi izlasiet šo rokasgrāmatu. Īpašu vērību veltiet sadaļai par piesardzības pasākumiem. Ievērojiet šos norādījumus!

- 1 Salieciet rokturi.
- 2 A) Padēkiete „Ergorapido® Classic” ant stabilaus ir horizontalaus paviršiaus, atokiau nuo karščio šaltiniu, tiesioginiu saulės spinduliu ar drėgnų vietų. Tinkamu varžtu ir sieniniu kaiščiu pritvirtinkite sieninį laikiklį prie sienos 104 cm nuo grindų. Naudokite sienai tinkamą sieninį kaištį.  
B) Pritvirtinkite rankeną prie sieninio laikiklio.  
C) Prijunkite ĳkrovimo kabelį prie dulkių siurblio galo.
- 3 Įjunkite adapterį į elektros tinklą ir kraukite „Ergorapido® Classic”. Kai „Ergorapido® Classic” yra kraunamas, švies ĳkrovimo indikatorius.

### ERGORAPIDO® CLASSIC UZLĀDE

- 4 Kad pilnībā uzlādēts, uzlādes indikators lēni mirgos. LED lampu skaits norādīs uz uzlādes pakāpi. Pilnas uzlādes laiks ir apmēram 4 stundas. Labākai akumulatora veikspējai ERGORAPIDO® Classic jāuzlādē 24 stundas pirms pirmās lietošanas un tas vienmēr jātur uzlādēts, kad netiek lietots.

### PUTEKĻU SŪKŠANA AR ERGORAPIDO® CLASSIC

Pirms putekļu sūkšanas pārbaudiet, vai uzgaļa riteņi un sukās rullis ir atbrīvoti no asiem priekšmetiem, lai pasargātu jūtīgās grīdas no saskrāpēšanas un nodrošinātu pilnīgu tīrību.

- 5 Palaidiet un apturiet Ergorapido® Classic, nospiežot IESL/IZSL pogu. Ergorapido® Classic sāks darbību augstas jaudas režīmā. Nospiediet jaudas regulēšanas pogu, lai panāktu klusāku tīršanu un ilgāku izpildes laiku.

### PUTEKĻU SŪKŠANA NO MĒBELĒM, AUTOMAŠĪNAS SĒDEKĻIEM, UTT.

- 6 Nospiediet pogu, lai atdalītu rokas vienību no galvenā korpusa.
- 7 Pievienojiet spraugu tīrīšanas uzgali, lai atvieglotu tīršanu grūti pieejamās vietās. Putekļu noņemšanai pievienojiet suku spraugu tīrīšanas uzgalim.
- 8 Spraugu tīrīšanas uzgali no mazo suku var novietot uzlādes statīvā vai atverē roktura aizmugurē.

### IPUTEKĻU NODALĪJUMA IZTUKŠOŠANA

- 9 Izņemiet putekļu tvertni, nospiežot pogas.
- 10 Izņemiet no putekļu tvertnes filtrus, nospiežot atbloķēšanas pogas. Iztukšojiet, izmetot atkritumu spainī tā saturu. Nedrīkst mazgāt putekļu tvertni vai filtrus trauku mazgāšanas mašīnā.

### SVARĪGI - FILTRA TĪRĪŠANA!

- 11 Izvelciet filtra tīrīšanas stieni (B) līdz galējai pozīcijai un atļaidiet to, lai iztīrītu putekļus no iekšējā filtra. Atkārtojiet piecas reizes.
- 12 Filtri ir jātīra regulāri, lai nodrošinātu augstu tīrīšanas efektivitāti. Izņemiet filtrus, nospiežot atbloķēšanas pogas. Atdaliet iekšējo filtru no

ārējā filtra.

- 13 Rūpīgi noskalojiet zem remdena ūdens filtra daļas, neizmantojot mazgāšanas līdzekļus. (Neizmantojiet trauku mazgāšanas mašīnu vai veļas mašīnu.) Sakratiet, lai nolieku lieko ūdeni un atstājiet žūt vismaz 12 st. pirms to ievietošanas atpakaļ tīrītājā. Šļūtenes un uzgaļa riteņi tīrīšana.

### ŠĻŪTENES UN UZGAĻA RITEŅU TĪRĪŠANA

- 14 Atbrīvojiet šļūteni aiz uzgaļa no tās augšējā savienojuma. Noņemiet jebkuru objektu vai grūz, kas var nosprostot gaisa plūsmu šļūtenē vai gaisa kanālā ceļā uz putekļu tvertni, un salieciet atpakaļ šļūteni.
- 15 Ja nepieciešams tīrīt riteņus vai ja tie iekļīlās, uzmanīgi izņemiet tos, izmantojot plakanu skrūvgriezi.

### SUKAS RUĻĻA TĪRĪŠANA UN NOŅEMŠANA

- 16 Ja sukās rullis iesprūdis, Ergorapido® Classic apstāsies. Atveriet kabeļa aizsargrežģi un sukās ruļļa nodalījuma pārsegu un izņemiet sukās rulli.
- 17 Izmantojiet šķēres pavedienu, utt., noņemšanai. Salieciet atpakaļ suku rulli, pārļiecinoties, ka tas var brīvi griezties.



### AKUMULATORU IZŅEMŠANA PĀRSTRĀDEI

**Brīdinājums; Akumulatora izņemšana jāuztiek tikai Electrolux servisa centram vai oficiālam savākšanas punktam!**

- 18 Akumulatorus izņemiet tikai tad, ja izstrādājumu paredzēts izņemt. Nepareiza apiešanās ar akumulatoriem var būt bīstama. Akumulatori vienmēr pilnīgi jāizlādē pirms izņemšanas. Nododiet savu izstrādājumu Electrolux servisa centrā vai oficiālā savākšanas punktā otrreizējai pārstrādei. Viņi var noņemt un pārstrādāt akumulatoru un elektriskās daļas drošā un profesionālā veidā. Ievērojiet savas valsts noteikumus attiecībā uz atkārtoti uzlādējamiem akumulatoriem un elektrisko izstrādājumu savākšanu.

### Izbaudiet lielisku tīršanu ar Ergorapido® Classic!





## DROŠĪBAS PASĀKUMI

Šo ierīci drīkst izmantot bērni no 8 gadu vecuma un cilvēki ar ierobežotām fiziskām, sensorām vai garīgām spējām, vai pieredzes un zināšanu trūkumu atbildīgās personas uzraudzībā vai, ja tie ir apmācīti par ierīces drošu lietošanu un izprot potenciālos riskus.

Ar ierīci nedrīkst rotaļāties bērni.

Bērni nevar veikt tīrīšanas un apkopes darbus bez uzraudzības.

Akumulatori ir jāizņem no ierīces, pirms tā tiek izmesta.

Akumulators ir jāutilizē drošā veidā.

Izmantojiet tikai lādētāja adapteri, kas paredzēts izmantošanai kopā ar izstrādājumu.

Ergorapido® Classic būtu jāizmanto tikai normālai putekļu sūkšanai iekštelpās un mājas apstākļos. Pārlicinieties, vai tas glabājas sausā vietā. Iepakojuma materiāli, piemēram plastmasas maisiņi, nedrīkst būt pieejami bērniem, lai izvairīties no nosmakšanas draudiem.

### Nekad nelietojiet putekļu sūcēju:

- Mitrās vietās.
- Uzliesmojošu gāzu, utt., tuvumā.
- Kad izstrādājumam ir redzamas bojājumu pazīmes.
- Asiem priekšmetiem vai šķidrumiem.
- Karstiem vai aukstiem izdedžiem, degošiem cigarešu izsmēķiem, utt.
- Smalkiem putekļiem, piemēram, no ģipša, betona, miltiem, aukstiem vai karstiem pelniem.

### Uzmanību:

- Neatstājiet putekļu sūcēju tiešos saules staros.
- Izvairieties pakļaut putekļsūcēju stipra karstuma iedarbībai.
- Akumulatora iekšējos elementus nedrīkst izjaukt, pakļaut īssavienojumam vai novietot pret metāla virsmu.
- Nekad nelietojiet putekļu sūcēju bez iefiltriem.
- Nepieskarieties sukās rullim, kad tīrīšanas ierīce ieslēgta un sukās rullis griežas.
- Tirot grīdas uzgaļa iekšpusi uzmaniet pirkstus.











**Putekļu sūcēja izmantošana minētos apstākļos var izraisīt nopietnas traumas vai sabojāt izstrādājumu. Šāda trauma vai kaitējums nav ietverts Electrolux garantijā.**

### APKOPE UN GARANTĪJA

Visi apkopes un remonta darbi jāveic pilnvarotā Electrolux servisa centrā.

Šajā garantijā neietilpst akumulatora izpildes laika saīsināšanās tā vecuma vai lietošanas dēļ, jo akumulatora kalpošanas ilgums ir atkarīgs no tā izmantošanas daudzuma un rakstura.

### INDIKĀCIJAS LAMPAS

	UZLĀDE 	KO TAS NOZĪMĒ?	LIETOŠANAS LAIKĀ	KO TAS NOZĪMĒ?
14,4 V		Lēni mirgo = 100 % pilnībā uzlādēts		75 - 100 % jaudas
		50 - 95 % uzlādēts		50- 75 % jaudas ratlīcis
		0 - 50 % uzlādēts		25-50 % jaudas ratlīcis
		Lēni mirgo = 100 % pilnībā uzlādēts		Ergorapido® Classic vajag atkārtoti uzlādēt.
10,8 V		Lēni mirgo = 100 % pilnībā uzlādēts		
		0 - 95 % uzlādēts		

### Lai aizsargātu dzinēju, akumulatoru un elektroniku, izstrādājumu nedrīkst glabāt vai darbināt:

- Apkārtējā temperatūra zem 5 °C vai virs 35 °C. Ja izstrādājums tiek glabāts temperatūrā zem 5 °C vai virs 35 °C, ļaujiet tam atdzīst vai uzsilt un nožūt pāris stundas pirms izstrādājuma lietošanas.
- Mitruma līmenis zem 20 % vai pārsniedz 80 % (bez kondensācijas).

Ja izstrādājums tiek uzglabāti ilgāku laika periodu (bez lietošanas vai nepārtrauktas uzlādes), mēs iesakām uzglabāt izstrādājumu normālā istabas temperatūrā ar akumulatoriem, kas uzlādēti līdz 50 % jaudas vai vairāk. Tas uzturēs izstrādājuma efektivitāti.

**Uzmanību!** Izstrādājuma iekšienē var veidoties rāsas kondensācija, pārvietojot vienību no aukstuma siltā vidē vai pēc glabāšanas telpas apsildes. Pagaidiet dažas stundas, lai iekšējie komponenti sasiltu un izžūtu pirms lietošanas.

GB

FR

AR

BG

CZ

DE

DK

EE

ES

FI

GR

HR

HU

IT

LT

LV

NL

NO

PL

PT

RO

RU

SE

SK

SL

SR

TR

UA



- GB
- FR
- AR
- BG
- CZ
- DE
- DK
- EE
- ES
- FI
- GR
- HR
- HU
- IT
- LT**
- LV
- NL
- NO
- PL
- PT
- RO
- RU
- SE
- SK
- SL
- SR
- TR
- UA

## APMEKLĒJIET MŪSU VIETNI, LAI:



Atradīsit lietošanas padomus, brošūras, informāciju par traucējumu novēršanu un apkopi: [www.electrolux.com](http://www.electrolux.com)



Reģistrējiet savu izstrādājumu, lai uzlabotu pakalpojumu: [www.electrolux.com/productregistration](http://www.electrolux.com/productregistration)



Iegādājieties piederumus un palīgmateriālus savai ierīcei: [www.electrolux.com/shop](http://www.electrolux.com/shop)

## KLIENTU APKALPOŠANA UN PAKALPOJUMI

Sazinoties ar Electrolux servisa centru, parūpējieties, lai jums būtu pieejami šādi dati:

- Modeļa numurs,
- PNC numurs
- Sērijas numurs

Šo informāciju var atrast tehnisko datu plāksnītē.

PNC numurs

Modeļa numurs

Sērijas numurs

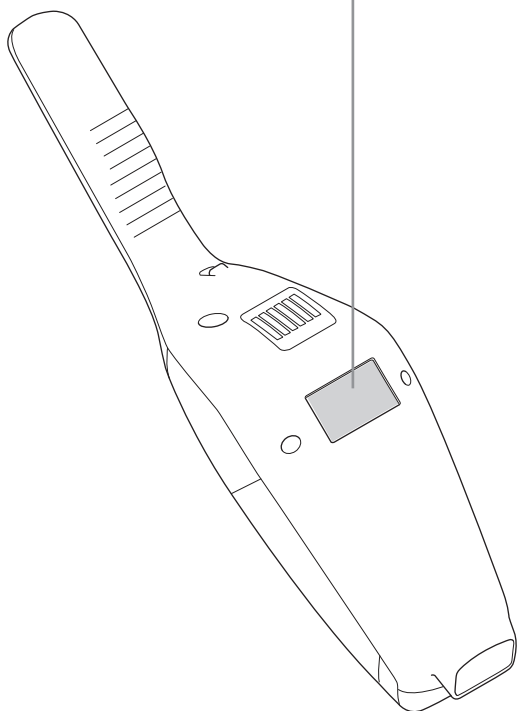
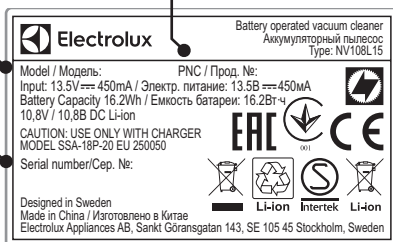

## PALĪGMATERIĀLI UN PIEDERUMI



[www.electrolux.com/shop](http://www.electrolux.com/shop)

Filtrs  
Norāde: EF144  
PNC: 900 167 1529



Komplekts mašīnām  
Norāde: KIT360+  
PNC: 900 168 3409

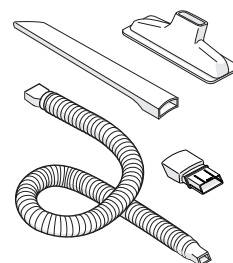

BedPro™ MINI  
Norāde: ZE125  
PNC: 900 168 0819

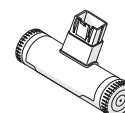

## ERGORAPIDO® CLASSIC IZPILDES LAIKI

Modelis	Volt	Ilgai runtime režīmā
EERC70XX	10,8V	21 min
ERC72XX	14,4V	30 min

Baterija ir jāizņem no izstrādājuma pirms tā likvidēšanas. Likvidējiet bateriju vai

nododiet to otrreizējai pārstrādei atbilstoši vietējiem noteikumiem. Simbols  uz produkta vai tā iepakojuma norāda, ka šo produktu nedrīkst izmest saimniecības atkritumos. Tas jānodod attiecīgos elektrisko un elektronisko iekārtu savākšanas punktus pārstrādāšanai. Nodrošinot pareizu atbrīvošanos no šī produkta, jūs palīdzēsiet izvairīties no potenciālām negatīvām sekām apkārtējai videi un cilvēka veselībai, kuras iespējams izraisīt, nepareizi izmetot atkritumos šo produktu. Lai iegūtu detalizētāku informāciju par atbrīvošanos no šī produkta, lūdz sazināties ar jūsu pilsētas domi, saimniecības atkritumu savākšanas dienestu vai veikalu, kurā jūs iegādājāties šo produktu.



## LIETUVIŲ K.

Dėkojame, kad pasirinkote dulkių siurbį „Electrolux Ergorapido® Classic“. Norėdami pasiekti geriausių rezultatų, visada naudokite tik originalius „Electrolux“ priedus ir atsargines dalis. Jie pagaminti specialiai šiam dulkių siurbliui. Šis gaminy s sukurtas atsižvelgiant į aplinkosaugos reikalavimus. Visos plastikinės dalys yra pažymėtos kaip tinkamos perdirbti.

### ERGORAPIDO® CLASSIC APRAŠAS

- |   |                                |
|---|--------------------------------|
| A. ĮJUNGIMO/IŠJUNGIMO mygtukas                    | M. Dulkių valymo šepetys       |
| B. Galios reguliavimo mygtukas                    | N. Siauras antgalis            |
| C. ĮJUNGIMO / IŠJUNGIMO mygtukas, rankinis blokas | O. Kabelio apsauginės grotelės |
| D. Fiksavimo varžtas                              | P. Dangtelis ritiniam šepėčiui |
| E. Atleidimo mygtukas, rankinis blokas            | Q. Ritinis šepetys             |
| F. Sienas turėtąjs                                | R. Įkrovimo indikatorius       |
| G. Adapteris uzlādēšanai                          | S. Pakaba                      |
| H. Uzlādes savienotājs                            | T. Anga priedams laikyti       |
| I. Smulkus filtras (vidinis filtras)              |                                |
| J. Priešfiltras (išorinis filtras)                |                                |
| K. Atleidimo mygtukas, dulkių rinktuvas           |                                |
| L. Dulkių rinktuvas                               |                                |

### PRIEŠ PRADEDANT NAUDOTI

Patikrinkite, ar pakuotėje yra visos šiame instrukcijų vadove nurodytos dalys ir atidžiai perskaitykite šį vadovą. Ypatingą dėmesį atkreipkite į saugos patarimų skyrių. Išsaugokite šias instrukcijas

- 1 Surinkite rankeną.
- 2 A) Pārlicinieties, lai Ergorapido® Classic būtu uz stabils un horizontāls virsmas, attālumā no siltuma avotiem, tiešiem saules stariem vai mitrām vietām. Piestipriniet sienas turētāju 104 cm augstumā no grīdas ar piemērotu skrūvi un sienas kontaktspraudni. Pārlicinieties, ka tiek izmantots sienai atbilstošs kontaktspraudnis.  
B) Piestipriniet rokturi pie sienas turētāja.  
C) Pievienojiet uzādes kabeli putekļu sūcēja aizmugurei.
- 3 Pieslēdziet adapteri strāvai un uzlādējiet Ergorapido® Classic. Kamēr Ergorapido® Classic lādējas, deg uzlādes indikators.

### „ERGORAPIDO® CLASSIC“ ĮKROVIMAS

- 4 Kai visiškai įkrauta, lėtai mirksės įkrovimo indikatorius. Įkrovimo lygį parodo diodinių lempučių skaičius. Visiško įkrovimo laikas yra maždaug 4 valandos. Jeigu norite, kad akumulatorius geriau veiktų, prieš pirmą naudojimą kraukite „ERGORAPIDO® Classic“ 24 valandas ir, kai nenaudojate, visada jį laikykite įkroviklyje.

### VALYMAS SU „ERGORAPIDO® CLASSIC“

Norėdami, kad siurblys nesubraižytų minkštų grindų, bet puikiai jas išvalytų, prieš siurbdami patikrinkite, ar antgalio ratukai ir ritininis šepetys yra švarūs.

- 5 Įjunkite ir išjunkite „Ergorapido® Classic“, paspaudę ĮJUNGIMO / IŠJUNGIMO mygtuką. „Ergorapido® Classic“ įsijungs didelio galingumo režimu. Jeigu norite valyti tyliau ir ilgiau be pertraukos, paspauskite galingumo reguliavimo mygtuką.

### BALDŲ, AUTOMOBILIO SĖDYNIŲ IR PAN. VALYMAS

- 6 Paspauskite mygtuką, kad atlaisvintumėte rankinį bloką nuo pagrindinio korpuso.
- 7 Pritvirtinkite siaurą antgalį, kad būtų lengviau valyti sunkiai pasiekiamas sritis. Pritvirtinkite šepetį prie siauro antgalio, kad nuvalytumėte dulkes.
- 8 Siaura antgali ir maža šepetis galima laikyti angoje, esancioje galineje rankenos puseje.

### DULKIŲ RINKTUVO IŠTUŠTINIMAS

- 9 Paspaudę mygtukus, išimkite dulkių rinktuvą.
- 10 Paspaudę atlaisvinimo mygtukus, išimkite filtrus iš dulkių rinktuvo. Išpilkite turinį į šiukšlių dėžę. Neplaukite dulkių rinktuvo ir filtrų indaplovėje.

### SVARBU – FILTRŲ VALYMAS!

- 11 Patraukite filtro valymo strypą (B) į jo galinę padėtį ir atleiskite jį, kad pašalintumėte dulkes iš vidinio filtro. Pakartokite 5 kartus.
- 12 Norint užtikrinti tinkamą filtrų valymą, juos valyti reikia reguliariai. Išimkite filtrus, paspausdami atlaisvinimo mygtukus. Atskirkite vidinį filtrą nuo išorinio filtro.
- 13 Atsargiai išskalaukite filtro dalis po drungnu vandeniu, nenaudodami jokių plovimo priemonių. (Jokiu būdu neplaukite indaplovėje ir neskalbkite skalbyklėje.) Nupurtykite vandenį ir palikite išdžiūti ne mažiau kaip 12 valandų, prieš vėl dėdami juos į siurbį.

### ŽARNOS IR ANTGALIO RATUKŲ VALYMAS

- 14 Atjunkite žarną už antgalio nuo jos viršutinės jungties. Pašalinkite bet kokius daiktus ar nuolaužas, kurie gali blokuoti oro srautą žarnoje arba oro kanaluose į dulkių rinktuvą, paskui vėl prijunkite žarną.
- 15 Jeigu reikia nuvalyti ratukus arba jie būtų užstrigdyti, atsargiai nuimkite juos, naudodami plokščią atsuktuva.

### RITINIO ŠEPEČIO IŠĖMIMAS IR VALYMAS

- 16 Jeigu ritininis šepetys užsikemša, „Ergorapido® Classic“ išsijungs. Atidarykite kabelio apsaugines grotelės ir ritinio šepetio dangtelį ir išimkite ritinį šepetį.
- 17 Siūlams ir kt. daiktams išimti naudokite žirkles. Vėl surinkite ritinį šepetį ir įsitinkinkite, kad jis gali laisvai sukstis.



### BATERIJŲ IŠĖMIMAS PERDIRBIMUI

**Įspėjimas! Baterijas turi išimti tik „Electrolux“ techninės priežiūros centras ar oficialus surinkimo punktas!**

- 18 Baterijas išimkite tik tada, jei gaminy s bus atiduotas į metalo laužą. Netinkamas baterijų tvarkymas gali būti pavojingas. **Prieš išimant baterijas turi būti visiškai išsikrovę.** Nuvežkite savo gaminį į „Electrolux“ techninės priežiūros centrą ar oficialų surinkimo punktą perdirbti. Jie gali saugiai ir profesionaliai išimti ir perdirbti bateriją ir elektrines dalis. Laikykitės savo šalies įkraunamų baterijų ir elektrinių gaminių surinkimo taisyklių.

**Smagus valymo su „Ergorapido® Classic“!**

- GB
- FR
- AR
- BG
- CZ
- DE
- DK
- EE
- ES
- FI
- GR
- HR
- HU
- IT
- LT
- LV**
- NL
- NO
- PL
- PT
- RO
- RU
- SE
- SK
- SL
- SR
- TR
- UA





GB

FR

AR

BG

CZ

DE

DK

EE

ES

FI

GR

HR

HU

IT

LT

LV

NL

NO

PL

PT

RO

RU

SE

SK

SL

SR

TR

UA

## SAUGOS NURODYMAI

Šį prietaisą galima naudoti vaikams nuo 8 metų amžiaus ir asmenims, turintiems psichinių, jutiminių arba protinių negalių arba patirties bei žinių trūkumo, jeigu jie yra prižiūrimi arba instruktuojami, kaip saugiai naudoti šį prietaisą, ir supranta atitinkamus pavojus.

Neleiskite vaikams žaisti su šiuo prietaisu.

Neprižiūrimi vaikai negali atlikti valymo ir techninės priežiūros darbų.

Prieš atiduodant prietaisą į metalo laužą, baterijas reikia išimti.

Bateriją reikia saugiai pašalinti.

Naudokite tik su gaminiu pristatytą įkrovimo adapterį.

„Ergorapido® Classic“ galima naudoti tik įprastam valymui patalpose ir namų aplinkoje. Jį būtina laikyti tik sausoje vietoje. Pakavimo medžiagos, pvz., plastikiniai maišeliai, neturi būti pasiekiami vaikams, kad jiems nekiltų pavojus uždusti.

### Jokiu būdu nenaudokite dulkių siurblio:

- Drėgnose vietose.
- Šalia degių dujų ar pan.
- Kai gaminys yra akivaizdžiai apgadintas.
- Ant aštrių daiktų arba skysčių.
- Karšto arba šalto šlako, rusenančių nuorūkų ir pan.
- Smulkių dulkių, pvz., tinko, betono, miltų, karštų ar šaltų pelenų.

### Dėmesio!

- Nepalikite dulkių siurblio tiesioginiais saulės spinduliais apšviestoje vietoje.
- Venkite dulkių siurblių laikyti prie didelės šilumos šaltinio.
- Baterijų elementų negalima ardyti, daryti trumpojo jungimo ar dėti prie metalo paviršiaus.
- Kokiu būdu nenaudokite siurblio be filtrų.
- Nebandykite liesti ritininio šepetio, kai dulkių siurblys yra įjungtas ir ritininis šepetys sukasi.
- Jeigu valote grindų antgalio vidų, saugokite savo pirštus.

**Naudojant dulkių siurblių minėtomis sąlygomis, galima smarkiai susižeisti arba sugadinti gaminį. Tokiam sužalojimui ar gedimui „Electrolux“ garantija netaikoma.**

### TECHNINĖ PRIEŽIŪRA IR GARANTIJA

Visą siurblio techninę priežiūrą ir remontą turi atlikti tik įgaliotojo „Electrolux“ techninės priežiūros centro darbuotojai.

Ši garantija neapima mažesnės baterijos naudojimo trukmės dėl baterijos senumo ar naudojimo, nes baterijos naudojimo trukmė priklauso nuo naudojimo apimties ir pobūdžio.











### Norint apsaugoti variklį, bateriją ir elektroniką, gaminys neturėtų būti laikomas ir naudojamas:

- žemesnėje kaip 5 °C ar didesnėje kaip 35 °C aplinkos temperatūroje. Jeigu gaminys laikomas žemesnėje kaip 5 °C ar didesnėje kaip 35 °C temperatūroje, prieš naudojimą palaukite kelias valandas, kol gaminys atvės ar sušils ir išdžius;
- 20 % ar daugiau kaip 80 % drėgmės lygyje (be kondensato).

Jeigu ilgesnį laiką gaminys laikomas (nenaudojant ar nuolat neįkraunant), rekomenduojame jį laikyti įprastoje kambario temperatūroje su 50 % ar daugiau įkrautomis baterijomis. Taip išlaikysite gaminį gerai veikiantį.

**Dėmesio!** Gaminio viduje gali susidaryti kondensatas, jeigu jis perkeliamas iš šaltos į šiltą aplinką arba įkaitinus laikymo patalpą. Prieš naudodami, palaukite kelias valandas, kol vidinės dalys sušils.

### INDIKACINĖS LEMPUTĖS

	KĄ REIŠKIA 	ĮKROVIMAS?	NAUDOJIMO	METUKĄ TAI REIŠKIA?
14,4 V		Lėtai mirksi = 100 % visiškai įkrautas		75–100 % talpa
		50–95 % įkrautasliko		50–75 % talpos
		0–50 % įkrautasliko		25–50 % talpos
10,8 V		Lėtai mirksi = 100 % visiškai įkrautas		„Ergorapido® Classic“ reikia įkrauti
		0–95 % įkrautasliko		



## APILANKYKITE MŪSŲ INTERNETO SVETAINĖJE, KAD:



Gautumėte naudojimo patarimų, brošiūrų, trikčių šalinimo, aptarnavimo informacijos  
[www.electrolux.com](http://www.electrolux.com)



Užregistruotumėte savo gaminį geresniam aptarnavimui:  
[www.electrolux.com/productregistration](http://www.electrolux.com/productregistration)



Išsigykite priedų ir vartojamųjų reikmenų savo prietaisui: [www.electrolux.com/shop](http://www.electrolux.com/shop)

## KLIENTŲ PRIEŽIŪRA IR APTARNAVIMAS

Kreipdamiesi į „Electrolux“ aptarnavimo centrą, būtinai pateikite šią informaciją:

- modelio numerį;
- PNC numerį;
- serijos numerį.

Informacija yra nurodyta techninių duomenų plokštelėje.

PNC numeris

Modelio numeris

Serijos numeris

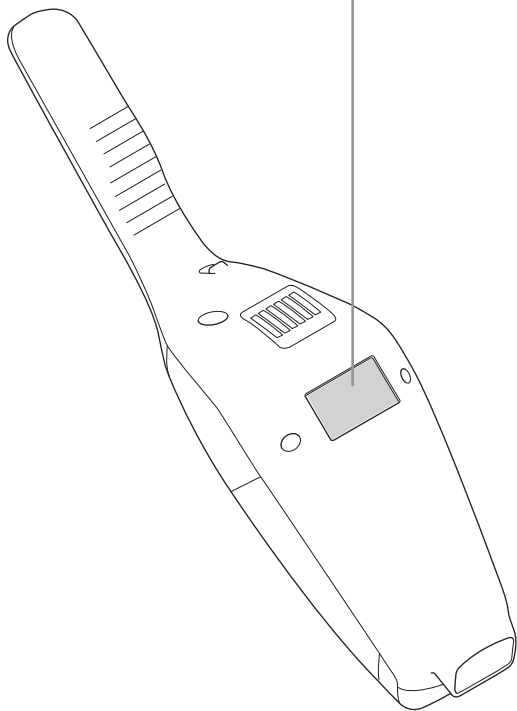
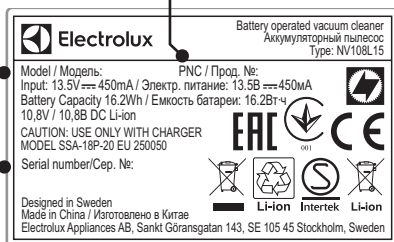

## VARTOJIMO REIKMENYS IR PRIEDAI



[www.electrolux.com/shop](http://www.electrolux.com/shop)

Filteras  
Nr. EF144  
Gamyklinis numeris  
(PNC) 900 167 1529



Automobilio komplektas  
Nr. KIT360+  
Gamyklinis numeris  
(PNC) 900 168 3409

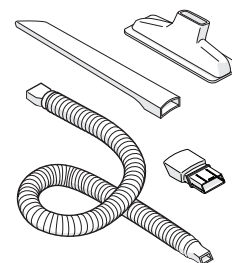

„BedPro™ MINI“  
Nr. ZE125  
Gamyklinis numeris  
(PNC) 900 168 0819

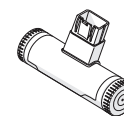

## „ERGORAPIDO® CLASSIC“ NEPER-TRAUKIAMO DARBO TRUKMĖ

Modelis	Įtampa	Ilgą nepertraukiamo veikimo režimą
EERC70XX	10,8V	21 min
ERC72XX	14,4V	30 min

Išimkite ketinamą išmesti bateriją iš gaminio. Pakuotę išmeskite laikydamiesi vietos

teisės aktų. Šis ant produkto arba jo pakuotės esantis simbolis  nurodo, kad su šiuo produktu negalima elgtis kaip su buitiniėmis šiukšlėmis. Jį reikia perduoti atitinkam surinkimo punktui, kad elektros ir elektronikos įranga būtų perdirbta. Tinkamai išmesdami šį produktą, jūs prisidėsite prie apsaugos nuo galimo neigiamo poveikio aplinkai ir žmonių sveikatai, kurį gali sukelti netinkamas šio produkto išmetimas. Dėl išsamesnės informacijos apie šio produkto išmetimą, prašom kreiptis į savo miesto valdžios įstaigą, buitinių šiukšlių išmetimo tarnybą arba parduotuvę, kurioje pirkote šį produktą.

- GB
- FR
- AR
- BG
- CZ
- DE
- DK
- EE
- ES
- FI
- GR
- HR
- HU
- IT
- LT
- LV**
- NL
- NO
- PL
- PT
- RO
- RU
- SE
- SK
- SL
- SR
- TR
- UA



GB  
FR  
AR  
BG  
CZ  
DE  
DK  
EE  
ES  
FI  
GR  
HR  
HU  
IT  
LT  
LV  
NL  
NO  
PL  
PT  
RO  
RU  
SE  
SK  
SL  
SR  
TR  
UA

## NEDERLANDS

Gefeliciteerd met uw keuze van een Electrolux Ergorapido® Classic-stofzuiger. Gebruik voor de beste resultaten altijd originele Electrolux-accessoires en vervangingsonderdelen. Deze zijn speciaal ontworpen voor uw stofzuiger. Dit product is ontworpen om het milieu te sparen. Alle plastic onderdelen zijn gemarkeerd voor recyclingdoeleinden.

### BESCHRIJVING VAN DE ERGORAPIDO® CLASSIC

- |                                       |  |
|---------------------------------------|--|
| A. AAN/UIT-toets                      | M. Stofborstel                             |
| B. Krachtregelingknop                 | N. Spleetmondstuk                          |
| C. AAN/UIT-toets, handeendheid        | O. Snoerbeschermingsrooster                |
| D. Vergrendelschroef                  | P. Luik voor borstelrol                    |
| E. Ontgrendelingstoets, handeendheid  | Q. Borstelrol                              |
| F. Muurhouder                         | R. Oplaadindicator                         |
| G. Oplaadadapter                      | S. Cliffhanger                             |
| H. Oplaadstekker                      | T. Sleuf voor de opberging van accessoires |
| I. Fijnfilter (binnenste filter)      |  |
| J. Voorfilter (buitenste filter)      |  |
| K. Ontgrendelingstoets, stofcontainer |  |
| L. Stofcontainer                      |  |

### VOOR U VAN START GAAT

Controleer of alle onderdelen die in deze instructiehandleiding worden vermeld in het pakket aanwezig zijn, en lees deze handleiding aandachtig. Let vooral op het hoofdstuk met de voorzorgsmaatregelen voor de veiligheid. Bewaar deze instructies.

- 1 Monteer de handgreep.
- 2 A) Zorg ervoor dat de Ergorapido® Classic op een stabiel en horizontaal oppervlak staat, uit de buurt van warmtebronnen, direct zonlicht of natte ruimtes. Bevestig de muurhouder aan de muur, op 104 cm boven de vloer, met een gepaste schroef en muurplug. Zorg ervoor dat u een juiste muurplug gebruikt voor de muur.  
B) Bevestig de handgreep aan de muurhouder.  
C) Sluit de oplaadkabel aan op de achterzijde van de stofzuiger.
- 3 Sluit de adapter aan op het stroomnet, en laad de Ergorapido® Classic op. Het indicatielampje voor opladen gaat branden wanneer de Ergorapido® Classic aan het opladen is.

### DE ERGORAPIDO® CLASSIC OPLADEN

- 4 Wanneer het apparaat is opgeladen, knippert het indicatielampje voor opladen langzaam. Het aantal LED-lampjes geeft het oplaadpeil aan. De volledige oplaadtijd is ongeveer 4 uur. Voor een betere prestatie van de batterijen moet de ERGORAPIDO® Classic gedurende 24 uur worden opgeladen vóór het eerste gebruik, en moet het apparaat worden opgeladen wanneer het niet in gebruik is.

### STOFZUIGEN MET DE ERGORAPIDO® CLASSIC

Controleer voordat u gaat stofzuigen of de wieltjes van het mondstuk en de borstelrol schoon zijn en of er geen scherpe voorwerpen op zitten. Dit om te voorkomen dat er krassen op gevoelige vloeren worden veroorzaakt en om optimale schoonmaakprestaties te garanderen.

- 5 Start en stop de Ergorapido® Classic door op de AAN/UIT-toets te drukken. De Ergorapido® Classic start in de hoge vermogensmodus. Druk op de vermogensregeldoets voor stiller stofzuigen en voor een langere werkingstijd.

### MEUBELS, AUTOSTOLEN ENZ. STOFZUIGEN

- 6 Druk op de toets om de handeendheid los te maken van het hoofdedeelte.
- 7 Bevestig het spleetmondstuk om het stofzuigen van moeilijk te bereiken plaatsen te vergemakkelijken. Bevestig de borstel op het spleetmondstuk om te stoffen.
- 8 Het spleetmondstuk en de kleine borstel kunnen worden bewaard in de sleuf op de achterzijde van de handgreep.

### DE STOFCONTAINER LEGEN

- 9 Verwijder de stofcontainer door de knoppen in te drukken.
- 10 Verwijder de filters uit de stofcontainer door op de ontgrendelingsknoppen te drukken. Gooi de inhoud in een afvalbak. De stofcontainer en filters mogen nooit in een vaatwasser worden

schoongemaakt.

### BELANGRIJK - FILTERREINIGING!

- 11 Trek het reinigungsstaafje van het filter (B) naar de eindstand en laat deze los om stof uit het binnenfilter te verwijderen. Herhaal dit 5 keer.
- 12 De filters moeten regelmatig worden gereinigd om hoge schoonmaakprestaties te verzekeren. Verwijder de filters door op de ontgrendelingsknoppen te drukken. Haal de binnenfilter en de buitenfilter uit elkaar.
- 13 Spoel de filteronderdelen voorzichtig onder lauwwarm water zonder schoonmaakmiddelen. (gebruik nooit de vaatwasser of een wasmachine.) Schud om overtollig water te verwijderen, en laat de onderdelen minimaal 12u drogen alvorens ze terug in de stofzuiger te plaatsen.

### DE SLANG EN DE WIELTJES VAN HET MONDSTUK REINIGEN

- 14 Maak de slang achter het mondstuk van de bovenaansluiting los. Verwijder het voorwerp of het vuil dat de luchtstroom in de slang of in het luchtkanaal blokkeert en maak de slang weer vast.
- 15 Als de wielen moeten worden schoongemaakt of vast komen te zitten, verwijdert u ze voorzichtig met behulp van een platte schroevendraaier.

### DE BORSTELROL VERWIJDEREN EN REINIGEN

- 16 Als de borstelrol geblokkeerd raakt, stopt de Ergorapido® Classic met werken. Open het kabelbeschermingsrooster en het borstelluik, en verwijder de borstelrol.
- 17 Gebruik een schaar om draadjes enz. te verwijderen. Hermonteer de borstelrol, en controleer of deze vrij kan ronddraaien.



### DE BATTERIJEN VERWIJDEREN VOOR RECYCLING

**Waarschuwing; de batterijen mogen alleen worden verwijderd door een Electrolux servicecentrum of een officieel inzamelpunt!**

- 18 Verwijder de batterijen alleen als het product moet worden afgedankt. Een incorrecte behandeling van de batterijen kan gevaarlijk zijn. **Batterijen moeten altijd volledig worden ontladen voor ze worden verwijderd.** Breng uw producten naar een Electrolux servicecentrum of een officieel inzamelpunt voor recycling. Op deze plaatsen kunnen de batterij en de elektrische onderdelen op een veilige en professionele wijze worden verwijderd. Volg de regels van uw land voor het inzamelen van heroplaadbare batterijen en elektrische producten.

**Geniet van een geweldige stofzuigervaring met Ergorapido® Classic!**





## VEILIGHEIDSVOORSCHRIFTEN

Dit apparaat kan worden gebruikt door kinderen van 8 jaar en ouder en door mensen met beperkte lichamelijke, zintuiglijke of verstandelijke vermogens of een gebrek aan ervaring en kennis, indien zij onder toezicht staan of instructies hebben gekregen over het veilig gebruiken van het apparaat en indien zij de eventuele gevaren begrijpen.

Kinderen mogen niet met het apparaat spelen.

Reiniging en onderhoud mag niet door kinderen worden uitgevoerd die niet onder toezicht staan.

De batterijen moeten verwijderd worden uit het apparaat voordat het wordt afgedankt.

De batterij moet op een veilige wijze worden verwijderd.

Gebruik alleen de oplaadadapter die bij het product werd geleverd.

De ERGORAPIDO® Classic mag alleen worden gebruikt voor normaal stofzuigen binnenshuis en in een huiselijke omgeving. Bewaar het apparaat in een droge ruimte. Verpakkingsmateriaal, zoals plastic zakken, mag niet toegankelijk zijn voor kinderen, om verstikkingsgevaar te vermijden.

### Gebruik de stofzuiger nooit:

- In natte gebieden.
- In de buurt van ontvlambare gassen, etc.
- Wanneer het product zichtbare schade heeft.
- Op scherpe voorwerpen of vloeistoffen.
- Op hete of koude as, opgestoken sigarettenpeuken, etc.
- Op fijne stoffen, bijvoorbeeld van pleisterwerk, beton, bloem, hete of koude as.

### Let op:

- Laat de stofzuiger niet in direct zonlicht staan.
- Stel de stofzuiger niet bloot aan sterke warmte.
- De batterijcellen in de stofzuiger mogen niet worden gedemonteerd, kortgesloten of tegen een metalen oppervlak worden geplaatst.
- De stofzuiger mag nooit zonder de filters worden gebruikt.
- Raak de borstel niet aan wanneer de stofzuiger is ingeschakeld en de rolborstel draait.
- Wees voorzichtig met uw vingers als u de binnenkant van het vloermondstuk reinigt.











**Als u de stofzuiger in de bovenstaande omstandigheden toch gebruikt, kan dit ernstig persoonlijk letsel of schade aan het product tot gevolg hebben. Dergelijk letsel of schade wordt niet door de garantie of door Electrolux gedekt.**

### ONDERHOUD EN GARANTIE

Al het onderhoud of alle reparaties moeten worden uitgevoerd door een geautoriseerd Electrolux servicecentrum.

Een vermindering van de werkingstijd van de batterijen ten gevolge van slijtage of het gebruik van de batterijen wordt niet gedekt door deze garantie, omdat de levensduur van de batterij afhankelijk is van de gebruiksduur en het aantal keren dat de stofzuiger is gebruikt.

### INDICATIELAMPJES

	OPLADEN 	WAT BETEKT DAT?	TIJDENS HET GEBRUIK	WAT BETEKT DAT?
14,4 V		Langzaam knipperen = 100 % volledig opgeladen		75 - 100 % capaciteit
		50 - 95 % opgeladen		50 - 75 % resterende capaciteit
		0 - 95 % opgeladen		25 - 50 % resterende capaciteit
				De Ergorapido® Classic moet worden opgeladen
10,8 V		Langzaam knipperen = 100 % volledig opgeladen		
		0 - 95 % opgeladen		

### Om de motor, de batterij en de elektronische onderdelen te beschermen, mag het product niet worden opgeslagen of gebruikt bij:

- Een omgevingstemperatuur lager dan 5 °C of hoger dan 35 °C. Als het product wordt opgeslagen bij een temperatuur lager dan 5 °C of hoger dan 35 °C, moet u het product vóór het gebruik enkele uren laten afkoelen of opwarmen en drogen.
- Een vochtigheidsniveau lager dan 20% of hoger dan 80% (niet-condenserend).

Als het product gedurende een langere periode wordt opgeslagen (zonder dat het gebruikt of continu opgeladen wordt), bevelen wij aan het product te bewaren op normale kamertemperatuur, met de batterijen opgeladen tot een capaciteit van 50% of meer. Zo worden de prestaties van het product in stand gehouden.

**Let op!** In het product kan er dauwcondensatie ontstaan als de eenheid wordt verplaatst van een koude naar een warme omgeving, of na het verwarmen van de opslagruimte. Wacht enkele uren alvorens het product te gebruiken, tot de interne onderdelen zijn opgewarmd en opgedroogd.

GB

FR

AR

BG

CZ

DE

DK

EE

ES

FI

GR

HR

HU

IT

LT

LV

NL

NO

PL

PT

RO

RU

SE

SK

SL

SR

TR

UA



- GB
- FR
- AR
- BG
- CZ
- DE
- DK
- EE
- ES
- FI
- GR
- HR
- HU
- IT
- LT
- LV
- NL**
- NO
- PL
- PT
- RO
- RU
- SE
- SK
- SL
- SR
- TR
- UA

## GA NAAR ONZE WEBSITE VOOR:



Advies over gebruik, brochures, het oplossen van problemen en onderhoudsinformatie:  
Nederland: [www.electrolux.nl](http://www.electrolux.nl)  
België: [www.electrolux.be](http://www.electrolux.be)



Registreer uw product voor een betere service:  
Nederland: [www.electrolux.nl/mypages/product-registration](http://www.electrolux.nl/mypages/product-registration)  
België: [www.electrolux.be/nl-be/mypages/register-a-product](http://www.electrolux.be/nl-be/mypages/register-a-product)



Koop accessoires en verbruiksartikelen voor uw apparaat:  
Nederland: [shop.electrolux.nl](http://shop.electrolux.nl)  
België: [shop.electrolux.nl](http://shop.electrolux.nl)

## KLANTENSERVICE

Zorg dat u de volgende gegevens bij de hand hebt als u contact opneemt met de Electrolux klantenservice:

- Modelnummer,
- PNC-nummer
- Serienummer

Deze informatie wordt vermeld op het typeplaatje.

PNC-nummer

Modelnummer

Serienummer

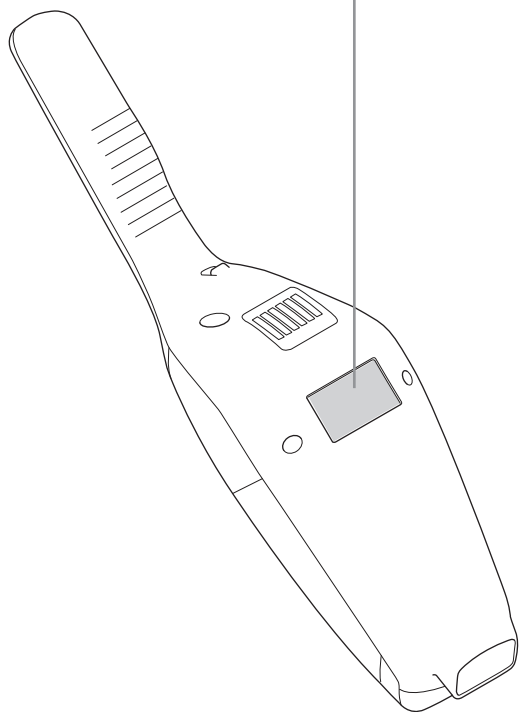
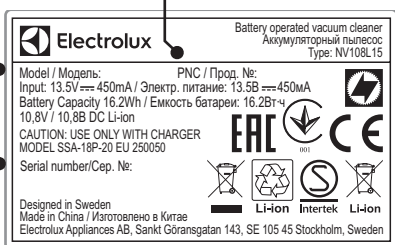

## VERBRUIKSARTIKELN & ACCESSOIRES



Nederland: [shop.electrolux.nl](http://shop.electrolux.nl)  
België: [shop.electrolux.nl](http://shop.electrolux.nl)

Filter  
Ref: EF144  
PNC: 900 167 1529



Autoset  
Ref: KIT360+  
PNC: 900 168 3409

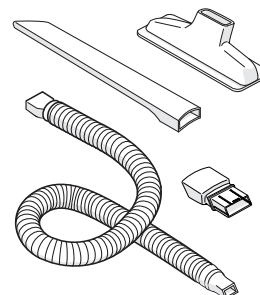

BedPro™ MINI  
Ref: ZE125  
PNC: 900 168 0819

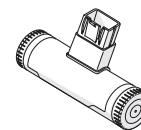

## BEDRIJFSTIJDEN VOOR ERGORAPIDO® CLASSIC

Model	Volt	Lange werkingstijd modus
EERC70XX	10,8V	21 min
ERC72XX	14,4V	30 min

De accu moet uit het product worden verwijderd voordat het product wordt weggegooid. Voer de accu af of recycleer deze in



overeenstemming met de plaatselijke regelgeving. Het symbol  op het product of op de verpakking wijst erop dat dit product niet als huishoudafval mag worden behandeld. Het moet echter naar een plaats worden gebracht waar elektrische en elektronische apparatuur wordt gerecycled. Als u ervoor zorgt dat dit product op de correcte manier wordt verwijderd, voorkomt u mogelijk voor mens en milieu negatieve gevolgen die zich zouden kunnen voordoen in geval van verkeerde afvalbehandeling. Voor meer details in verband met het recyclen van dit product, neemt u het best contact op met de gemeentelijke instanties, het bedrijf of de dienst belast met de verwijdering van huishoudafval of de winkel waar u het product hebt gekocht.



## NORSK

Takk for at du velger en Electrolux Ergorapido® Classic-støvsuger. For å sikre best mulig resultat, bruk alltid originalt Electrolux tilbehør og originale reservedeler. De har blitt designet spesielt for din støvsuger. Dette produktet er utviklet med tanke på miljøet. Alle plastdeler er merket for gjenvinningsformål.

### BESKRIVELSE AV ERGORAPIDO® CLASSIC

- |                                 |                                     |
|---------------------------------|-------------------------------------|
| A. AV/PL-knapp                  | M. Støvbørste                       |
| B. Effektreguleringsknapp       | N. Fugemunnstykke                   |
| C. AV/PL-knapp, håndenhet       | O. Kabelbeskyttelse                 |
| D. Løseskrue                    | P. Deksel for roterende børste      |
| E. Utløserknapp, håndenhet      | Q. Roterende børste                 |
| F. Veggholder                   | R. Ladeindikator                    |
| G. Ladeadapter                  | S. Feste for å henge mot bord       |
| H. Ladekontakt                  | T. Spor for oppbevaring av tilbehør |
| I. Finstøvfilter (indre filter) |                                     |
| J. Forfilter (ytre filter)      |                                     |
| K. Utløserknapp, støvbeholder   |                                     |
| L. Støvbeholder                 |                                     |

### FØR DU STARTER

Kontroller at pakken inneholder alle deler som er beskrevet i denne bruksanvisningen og les denne bruksanvisningen nøye. Vær spesielt oppmerksom på Sikkerhetskapittelet. Ta vare på disse instruksjonene.

- 1 Monter håndtaket.
- 2 A) Kontroller at Ergorapido® Classic plasseres på en stabil og horisontal flate, ikke i nærheten av varmekilder, direkte sollys eller våte områder. Fest veggholderen til vegg 104 cm over gulvet med en passende skrue og veggplugg. Sjekk for å bruke riktig skrue for din vegg.  
B) Fest håndtaket til veggholderen.  
C) Koble ladekabelen til baksiden av støvsugeren.
- 3 Sett adapteren i veggstrøpelet og lad Ergorapido® Classic. Ladeindikatoren lyser når Ergorapido® Classic står til lading.

### LADE ERGORAPIDO® CLASSIC

- 4 Når den er fulladet vil ladeindikatoren blinke langsomt. Antall tente LED-lamper vil indikere ladeivået. Fullstendig ladetid er ca. 4 timer. For bedre batteritytelse, lad ERGORAPIDO® Classic i 24 timer før første gangsbruk og alltid hold den på lading når den ikke brukes.

### STØVSUGING MED ERGORAPIDO® CLASSIC

Før støvsuging, sjekk at munnstykkehjul og den roterende børste er fri for skarpe gjenstander for å unngå å skrape sensitive gulv og for å sikre best mulig rengjøringsytelse.

- 5 Start og stopp Ergorapido® Classic ved å trykke på AV/PL-knappen. Ergorapido® Classic vil starte på høy effektmodus. For mer stillestående rengjøring og lengre kjøretid, trykk på effektreguleringsknappen.

### STØVSUGE MØBLER, BILSETER OSV.

- 6 Trykk på knappen for å løsne håndenheten fra hoveddelen.
- 7 Sett i fugemunnstykket for å lette rengjøring av områder som er vanskelige å nå. Fest børsten på fugemunnstykket for støvtørrking.
- 8 Fugemunnstykket og den lille børsten kan lagres i sporet på baksiden av håndtaket.

### TØRME STØVBEHOLDEREN

- 9 Fjern støvbeholderen ved å trykke på knappene.
- 10 Ta ut filterene fra støvbeholderen ved å trykke på utløserknappene. Tøm innholdet i en søppelbøtte. Vask aldri støvbeholderen eller filtre i en oppvaskmaskin.

### VIKTIG – FILTERRENGJØRING!

- 11 Trekk filterets rensepinne (B) til endeposisjon og slipp den for å fjerne støv fra det indre filteret. Gjenta 5 ganger.
- 12 Filtrene må rengjøres med jevne mellomrom for å sikre en høy rengjøringsvirkning. Ta ut filterene ved å trykke på utløserknappene. Skill det indre filteret fra det ytre filteret.
- 13 Skyll filterdelene forsiktig under lunkent vann uten bruk av vaskem-

idler. (Aldri bruk oppvaskmaskinen eller vaskemaskinen.) Rist for å fjerne overflødig vann og la tørke i minst 12 timer før du setter dem tilbake i støvsugeren.

### RENGJØRING AV SLANGEN OG MUNNSTYKKEHJULENE

- 14 Løsne slangen bak munnstykket fra den øvre forbindelse. Fjern eventuelle gjenstander eller rusk som kan blokkere luftstrømmen i slangen eller i luftkanalen til støvbeholderen, og sett slangen tilbake.
- 15 Hvis hjulene må rengjøres eller står fast, kan de fjernes forsiktig ved hjelp av en flat skrutebiter.

### FJERNE OG RENGJØR DEN ROTERENDE BØRSTEN

- 16 Hvis den roterende børsten blir blokkert vil Ergorapido® Classic stoppe. Løse kabelbeskyttelsen og dekslet til den roterende børsten og fjern den børsten.
- 17 Bruk en saks for å fjerne tråder osv. Monter den roterende børsten igjen. Kontroller at børsten roterer fritt.



### FJERNE BATTERIENE TIL GJENVINNING

**Advarsel; Fjerning av batteri må kun utføres av et Electrolux servicesenter eller offentlig innsamlingssted!**

- 18 Bare fjern batteriene hvis produktet skal kasseres. Feil håndtering av batteriene kan være farlig. **Batterier skal alltid være helt utladet før fjerning.** Ta produktet til et Electrolux servicesenter eller offentlig innsamlingssted for resirkulering. De kan fjerne og resirkulere batteriet og elektriske deler på en trygg og profesjonell måte. Følg landets regler for innsamling av oppladbare batterier og elektriske produkter.

### Nyt en stor rengjøringsopplevelse med Ergorapido® Classic!

GB

FR

AR

BG

CZ

DE

DK

EE

ES

FI

GR

HR

HU

IT

LT

LV

NL

**NO**

PL

PT

RO

RU

SE

SK

SL

SR

TR

UA



GB

## SIKKERHETSTILTAK

FR

Dette apparatet kan brukes av barn fra 8 år og oppover og personer med reduserte fysiske, sensoriske eller mentale evner eller manglende erfaring og kunnskap om de er gitt innføring eller instruksjon om bruken av apparatet på en sikker måte og forstår farene involvert.

AR

Barn skal ikke leke med apparatet.

BG

Rengjøring og vedlikehold skal ikke utføres av barn uten tilsyn.

CZ

Batteriene må tas ut av produktet før det kasseres.

DE

Batteriet skal avhendes på en sikker måte.

DK

Bruk ladeadapteren som ble levert sammen med produktet.

EE

Ergorapido® Classic skal bare brukes til vanlig støvsuging innendørs og i et hjemmemiljø. Sørg for at den oppbevares på et tørt sted. Emballasje, f.eks. plastposer, skal oppbevares utilgjengelig for barn for å unngå kvelningsfare.

ES

### Bruk aldri støvsugeren:

- I våtrom.
- I nærheten av brennbare gasser osv.
- Når produktet viser synlige tegn på skade.
- På skarpe gjenstander eller våsker.
- På varm eller kald aske, tente sigarettstumper osv.
- På fint støv, for eksempel fra puss, betong, mel, varm eller kald aske.

FI

### Forsiktig:

- Ikke la støvsugeren stå i direkte sollys.
- Unngå å utsette støvsugeren for sterk varme.
- Battericellene inni må ikke demonteres, kortsluttes eller plasseres mot en metalloverflate.
- Bruk aldri støvsugeren uten filtre.
- Ikke prøv å røre den roterende børsten når støvsugeren er slått på og børstevalsen roterer.
- Pass fingrene hvis du rengjør innsiden av gulvmunnstykket.

GR

HR

HU

IT

LT

LV

NL

**Bruk av støvsugeren i ovennevnte omstendigheter kan føre til alvorlige personskader eller skader på produktet. Slike skader dekkes ikke av reklamasjonsbestemmelsene eller av Electrolux.**

NO

## SERVICE OG REKLAMASJON

All service og reparasjoner må utføres av et autorisert Electrolux-servicesenter.

PL

PT

Reduksjon i batterilevetiden på grunn av batteriets alder eller bruk, siden batteriets levetid avhenger av mengden og typen bruk, dekkes ikke av reklamasjonsbestemmelsene.

RO

RU

SE

SK

SL

SR

TR

UA

## INDIKASJONSLAMPER

	LADING	HVA BETYR DET?	UNDER BRUK	HVA BETYR DET?
14,4 V		Blinker sakte = 100 % fulladet		75–100 % kapasitet
		50–95 % ladet		50–75 % kapasitet gjenstår
		0–50 % ladet		25–50 % kapasitet gjenstår
10,8 V		Blinker sakte = 100 % fulladet		Ergorapido® Classic må lades.
		0–95 % ladet		

### For å beskytte motoren, batteri og elektronikk bør ikke produktet lagres eller brukes i:

- En omgivelsestemperatur under 5 °C eller over 35 °C. Hvis produktet er lagret i en temperatur under 5 °C eller over 35 °C, la produktet avkjøle eller varme opp og tørke i noen timer før bruk.
- En fuktighetsgrad på under 20 % eller over 80 % (kondens).

Hvis produktet skal oppbevares over et lengre tidsrom (uten behandling eller kontinuerlig lading), anbefales det å lagre produktet i normal romtemperatur med batterier ladet ved 50 % kapasitet eller mer. Dette vil opprettholde produktets ytelsen til produktet.

**Obs!** Kondensdannelse kan oppstå inni produktet hvis enheten skal flyttes fra kalde til varme omgivelser, eller etter oppvarming i lagerrommet. Vent noen timer, slik at de interne komponentene i produktene kan varme opp og tørke før bruk.

## GÅ INN PÅ NETTSIDEN VÅR FOR Å:



Få råd om bruk, finne informasjon, feilsøking, serviceinformasjon [www.electrolux.no](http://www.electrolux.no)



Registrer produktet ditt for å få bedre service:  
[www.electrolux.no/mypages/register-a-product/](http://www.electrolux.no/mypages/register-a-product/)



Kjøp tilbehør og forbruksvarer for apparatet:  
[reservedeler.electrolux.no](http://reservedeler.electrolux.no)

## KUNDESTØTTE OG SERVICE

Når du kontakter Electrolux servicesenter, må du sørge for å ha følgende data for hånden:

- Modellnummer
- PNC-nummer
- Serienummer

Informasjonen kan bli funnet på dataskiltet

PNC-nummer

Modellnummer

Serienummer

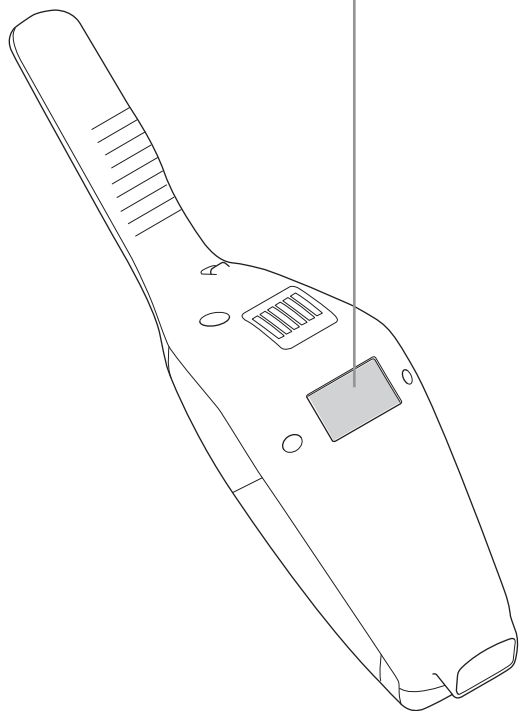
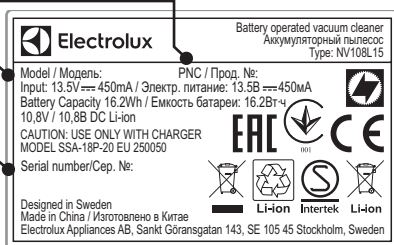

## FORBRUKSVARER OG TILBEHØR



[reservedeler.electrolux.no](http://reservedeler.electrolux.no)

Filter  
Ref: EF144  
PNC: 900 167 1529



Bilsett  
Ref: KIT360+  
PNC: 900 168 3409

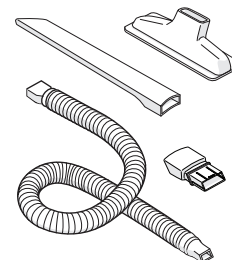

BedPro™ MINI  
Ref: ZE125  
PNC: 900 168 0819

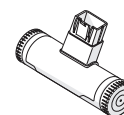

## GANGTIDER FOR ERGORAPIDO® CLASSIC

Modell	Volt	Lanefektmodus
EERC70XX	10,8V	21 min
ERC72XX	14,4V	30 min

Batteriet må fjernes fra produktet før det kasseres. Kildesorter batteriet i henhold

til lokale forskrifter. Symbolet  på produktet eller på emballasjen viser at dette produktet ikke må behandles som husholdningsavfall. Det skal derimot bringes til et mottak for resirkulering av elektrisk og elektronisk utstyr. Ved å sørge for korrekt avhending av apparatet, vil du bidra til å forebygge de negative konsekvenser for miljø og helse som gal håndtering kan medføre. For nærmere informasjon om resirkulering av dette produktet, vennligst kontakt kommunen, renovasjonsselskapet eller forretningen der du anskaffet det.

GB  
FR  
AR  
BG  
CZ  
DE  
DK  
EE  
ES  
FI  
GR  
HR  
HU  
IT  
LT  
LV  
NL  
NO  
PL  
PT  
RO  
RU  
SE  
SK  
SL  
SR  
TR  
UA



GB  
FR  
AR  
BG  
CZ  
DE  
DK  
EE  
ES  
FI  
GR  
HR  
HU  
IT  
LT  
LV  
NL  
NO  
PL  
PT  
RO  
RU  
SE  
SK  
SL  
SR  
TR  
UA

## POLSKI

Dziękujemy za zakup odkurzacza Electrolux Ergorapido® Classic. Aby uzyskać najlepsze efekty, należy zawsze używać oryginalne akcesoria i części zamienne firmy Electrolux. Zostały one zaprojektowane specjalnie do tego odkurzacza. Ten produkt zaprojektowano jako bezpieczny dla środowiska. Wszystkie plastikowe części oznaczono jako nadające się do recyklingu.

### OPIS ERGORAPIDO® CLASSIC

- |   |   |
|---|---|
| A. Przycisk wł./wył.                      | M. Szczotka do kurzu                      |
| B. Przycisk regulacji mocy                | N. Ssawka szczelinowa                     |
| C. Przycisk wł./wył., jednostka ręczna    | O. Kratka ochraniacza przewodu            |
| D. Śruba blokująca                        | P. Pokrywa ochronna szczotki rolkowej     |
| E. Przycisk zwalniający, jednostka ręczna | Q. Wałek szczotki                         |
| F. Uchwyt ścienny                         | R. Kontrolka ładowania                    |
| G. Zasilacz                               | S. Rączka ułatwiająca parkowanie          |
| H. Część ładująca                         | T. Szczelina do przechowywania akcesoriów |
| I. Filtr dokładny (filtr wewnętrzny)      |   |
| J. Filtr wstępny (filtr zewnętrzny)       |   |
| K. Przycisk zwalniający, pojemnik na kurz |   |
| L. Pojemnik na kurz                       |   |

### PRZED ROZPOCZĘCIEM

Sprawdzić, czy w opakowaniu znajdują się wszystkie części opisane w tej instrukcji obsługi i uważnie przeczytać tę instrukcję. Zwrócić szczególną uwagę na rozdział dotyczący środków bezpieczeństwa. Zachować instrukcję do wykorzystania w przyszłości.

- 1 Złożyć uchwyt.
- 2 A) Odkurzacze Ergorapido® Classic należy umieścić na stabilnej i poziomej powierzchni, z dala od źródeł ciepła, bezpośredniego światła słonecznego lub mokrych powierzchni. Przymocować uchwyt ścienny do ściany 104 cm nad podłogą za pomocą odpowiedniego wkrętu i kołka. Należy użyć odpowiedniego kołka, w zależności od konstrukcji ściany.  
B) Przymocować uchwyt do uchwytu ściennego.  
C) Podłączyć przewód zasilający z tyłu odkurzacza.
- 3 Podłączyć zasilacz do gniazda elektrycznego, by naładować odkurzacze Ergorapido® Classic. W trakcie ładowania odkurzacza Ergorapido® Classic świeci się kontrolka ładowania.

### ŁADOWANIE ODKURZACZA ERGORAPIDO® CLASSIC

- 4 Gdy urządzenie jest całkowicie naładowane, kontrolka ładowania będzie powoli migać. Liczba świecących się kontrolki LED informuje o stopniu naładowania. Czas całkowitego ładowania wynosi ok. 4 godzin. W celu zwiększenia wydajności akumulatora odkurzacze ERGORAPIDO® Classic należy ładować przez 24 godziny przed pierwszym użyciem, a gdy urządzenie nie jest używane, powinno być zawsze naładowane.

### OBŚŁUGA ODKURZACZA ERGORAPIDO® CLASSIC

Aby uniknąć zarysowania delikatnych podłóg i zapewnić maksymalną wydajność odkurzania, przed jego rozpoczęciem należy sprawdzić, czy do kółek ssawki i wałka szczotki nie przyczepiły się ostre przedmioty.

- 5 Odkurzacze Ergorapido® Classic włącza się i wyłącza przyciskiem wł./wył. Odkurzacze Ergorapido® Classic uruchomi się w trybie wysokiej mocy. Aby zapewnić cichsze sprzątanie i dłuższy czas pracy, należy nacisnąć przycisk regulacji mocy.

### ODKURZANIE MEBLI, SIEDZEŃ SAMOCHODOWYCH ITP

- 6 Nacisnąć przycisk, aby odłączyć jednostkę ręczną od korpusu.
- 7 A) Założyć ssawkę szczelinową, aby ułatwić czyszczenie trudnych dostępnych obszarów. Założyć szczotkę na ssawkę szczelinową do odkurzania.
- 8 Ssawkę szczelinową i małą szczotkę można przechowywać w szczelinie z tyłu uchwytu.

### OPRÓŻNIANIE POJEMNIKA NA KURZ

- 9 Wyjąć pojemnik na kurz, naciskając przyciski.
- 10 Wyjąć filtry z pojemnika na kurz, naciskając przyciski zwalniające.

Opróżnić pojemnik do kosza na śmieci. Nie wolno myć pojemnika na kurz ani filtrów w zmywarce.

### WAŻNE – CZYSZCZENIE FILTRÓW!

- 11 Wyciągnąć do oporu dźwignię (B), a następnie zwolnić ją, aby usunąć kurz z filtra wewnętrznego. Powtórzyć te czynności pięciokrotnie.
- 12 Aby zapewnić wysoką skuteczność odkurzania, należy regularnie czyścić filtry. Wyjąć filtry, naciskając przyciski zwalniające. Oddzielić wewnętrzny filtr od zewnętrznego filtra.
- 13 Ostrożnie przepłukać części filtra ciepłą wodą bez dodatku detergentów (filtrów nie wolno myć w zmywarce ani prać w pralce). Potrząsnąć, aby usunąć nadmiar wody i pozostawić do wyschnięcia, przynajmniej na 12 godzin przed włożeniem do odkurzacza.

### CZYSZCZENIE WĘŻA I KÓLEK SSAWKI

- 14 Odłączyć wąż znajdujący się z tyłu ssawki od górnego połączenia. Usunąć wszystkie elementy lub zanieczyszczenia, które mogłyby blokować przepływ powietrza w węży i kanale powietrza, a następnie ponownie podłączyć wąż.
- 15 Jeśli kółka wymagają czyszczenia lub doszło do ich zablokowania, należy je wymontować, podważając ostrożnie płaskim śrubokrętem.

### WYJMOWANIE I CZYSZCZENIE WAŁKA SZCZOTKI

- 16 Jeśli szczotka ulegnie zablokowaniu, odkurzacze Ergorapido® Classic zatrzyma się. Należy otworzyć kratkę ochraniacza przewodu oraz kłapkę mocowania wałka szczotki i wyjąć wałek szczotki.
- 17 Za pomocą nożyczek usunąć włókna itp. Złożyć wałek szczotki i sprawdzić, czy obraca się on swobodnie.



### WYMONTOWANIE AKUMULATORÓW DO RECYKLINGU

**Ostrzeżenie: akumulatory mogą demontować wyłącznie pracownicy punktu serwisowego Electrolux lub zatwierdzonego punktu obsługi!**

- 18 Akumulatory należy wymontować tylko wtedy, gdy produkt ma być zutylozowany. Nieprawidłowe obchodzenie się z akumulatorem może być niebezpieczne. **Przed wymontowaniem akumulatorów należy upewnić się, że są one całkowicie rozładowane.** Należy zanieść produkt do punktu serwisowego Electrolux lub oficjalnego punktu zbiórki produktów przeznaczonych do recyklingu. Takie punkty w profesjonalny i bezpieczny sposób wymontowują i utylizują akumulatory oraz pozostałe części elektryczne. Należy postępować zgodnie z obowiązującymi przepisami w zakresie zdawania akumulatorów i elektrycznych produktów.

### ŻYCZYMY UDANEGO SPRZĄTANIA Z ODKURZACZEM ERGORAPIDO® CLASSIC!





## ŚRODKI BEZPIECZEŃSTWA

Urządzenie mogą obsługiwać dzieci po ukończeniu ósmego roku życia oraz osoby o ograniczonych zdolnościach fizycznych, sensorycznych lub umysłowych, a także nieposiadające odpowiedniej wiedzy lub doświadczenia, jeśli będą one nadzorowane lub zostaną poinstruowane w zakresie bezpiecznego korzystania z urządzenia i będą świadome związanych z tym zagrożeń.

Dzieci nie mogą bawić się urządzeniem.

Czyszczeniem i konserwacją nie mogą zajmować się dzieci bez odpowiedniego nadzoru.

Przed utylizacją urządzenia należy wyjąć z niego akumulatory.

Akumulatory należy utylizować w bezpieczny sposób.

Należy wyłącznie używać ładowarki w zestawie z tym produktem.

Odkurzacz Ergorapido® Classic służy wyłącznie do odkurzania wewnątrz pomieszczeń i w warunkach domowych. Urządzenie należy przechowywać w suchym miejscu.

Materiały opakowaniowe, takie jak torby plastikowe, należy trzymać w miejscu niedostępnym dla dzieci, aby uniknąć uduszenia.

### Nigdy nie należy używać odkurzacza:

- Jeśli odkurzana powierzchnia jest mokra.
- W pobliżu łatwopalnych gazów itp.
- Gdy urządzenie nosi wyraźne ślady uszkodzenia.
- Do odkurzania przedmiotów z ostrymi krawędziami lub płynów.
- Do odkurzania żarzących się lub zimnych węgla, tłących się niedopałków itp.
- Do odkurzania drobnego pyłu – np. gipsu, cementu, mąki, gorącego lub zimnego popiołu.

### Przeostroga:

- Nie wolno zostawiać odkurzacza w miejscu, w którym byłby narażony na działanie bezpośredniego światła słonecznego.
- Nie wystawiać odkurzacza na działanie wysokiej temperatury.
- Nie wolno rozbierać lub zwierać ogniw akumulatora ani kłaść ich na metalowych powierzchniach.
- Nigdy nie używać odkurzacza bez filtrów.
- Nie wolno dotykać wałka szczotki, gdy odkurzacz jest włączony, a wałek obraca się.
- Przy czyszczeniu wewnętrznej strony ssawki podłogowej należy uważać na palce.











**Niezastosowanie się do powyższych zaleceń może skutkować poważnym skażeniem użytkownika lub uszkodzeniem urządzenia. Uszkodzenia tego typu nie są objęte gwarancją firmy Electrolux.**

## SERWISOWANIE I GWARANCJA

Serwis i naprawy można wykonywać wyłącznie w autoryzowanym serwisie firmy Electrolux.

Niniejsza gwarancja nie obejmuje skrócenia żywotności akumulatora na skutek wieku lub eksploatacji akumulatora, ponieważ żywotność akumulatora jest uzależniona od intensywności i specyfiki eksploatacji.

## KONTROLKI

	ŁADOWANIE 	CO TO OZNACZA?	PODCZAS UŻYWANIA	CO TO OZNACZA?
14,4 V		Wolne miganie = 100 % naładowania		75 - 100 % naładowania
		50 - 95 % naładowania		50- 75 % naładowania
		0 - 50 % naładowania		25 - 50 % naładowania
				Odkurzacz Ergorapido® Classic wymaga naładowania.
10,8 V		Wolne miganie = 100 % naładowania		
		0 - 95 % naładowania		

### W celu zabezpieczenia silnika, akumulatora i modułów elektronicznych produkt nie powinien być przechowywany i używany::

- W temperaturze otoczenia poniżej 5°C lub powyżej 35°C. Po przechowywaniu w temperaturze poniżej 5°C lub powyżej 35°C należy odczekać aż produkt ostygnie lub ogrzeje się, osiągając temperaturę pokojową.
- W miejscu, gdzie panuje wilgotność poniżej 20% lub 80% (bez skraplania).

Przechowywanie produktu przez dłuższy czas (nie użytkowanego i nie ładowanego), zaleca się w standardowej temperaturze pokojowej oraz utrzymanie naładowania akumulatora na poziomie przynajmniej 50%. Zapewni to wydłużenie żywotności produktu.

**Ważne!** Po przeniesieniu produktu z zimnego pomieszczenia do ciepłego lub gdy w pomieszczeniu wzrośnie temperatura, wewnątrz produktu może skroplić się para wodna. Przed użyciem należy odczekać kilka godzin, aż wewnętrzne podzespoły urządzenia nagrzej się i wyschną.

GB

FR

AR

BG

CZ

DE

DK

EE

ES

FI

GR

HR

HU

IT

LT

LV

NL

NO

PL

PT

RO

RU

SE

SK

SL

SR

TR

UA

## ZAPRASZAMY NA NASZĄ WITRYNĘ INTERNETOWĄ, ABY:



Otrzymać wskazówki dotyczące użytkowania, broszury, pomoc w rozwiązywaniu problemów oraz informacje dotyczące serwisu: [www.electrolux.com](http://www.electrolux.com)



Zarejestruj swój produkt, aby otrzymać lepszą obsługę serwisową:  
[www.electrolux.com/productregistration](http://www.electrolux.com/productregistration)



Zachęcamy do zakupu akcesoriów i materiałów eksploatacyjnych do posiadanego urządzenia  
[www.electrolux.com/shop](http://www.electrolux.com/shop)

## OBSŁUGA KLIENTA

Kontaktując się z centrum obsługi Electrolux, należy przygotować poniższe dane:

- Numer modelu,
- Numer produktu
- Numer seryjny

Te informacje można znaleźć na tabliczce znamionowej.

Numer produktu

Numer modelu

Numer seryjny

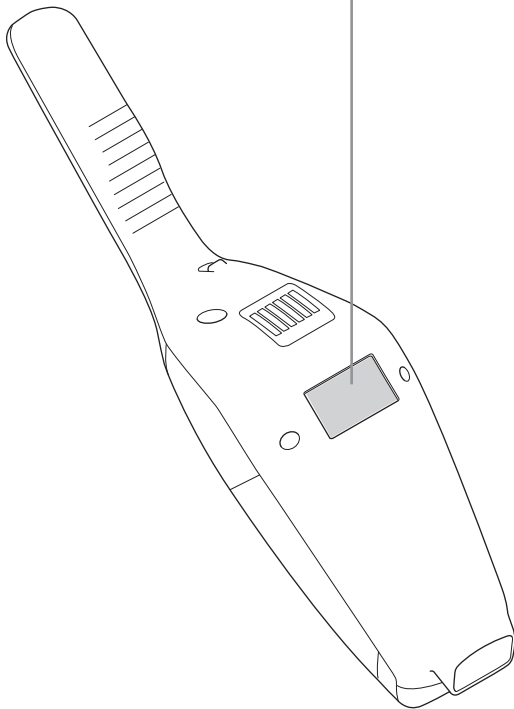
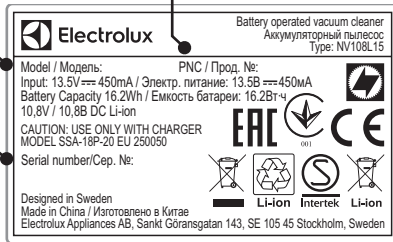

## AKCESORIA I MATERIAŁY EKSPLOATACYJNE



[www.electrolux.com/shop](http://www.electrolux.com/shop)

Filtr  
Typ: EF144  
Nr produktu: 900 167 1529



Zestaw Car  
Typ: KIT360+  
Nr produktu: 900 168 3409

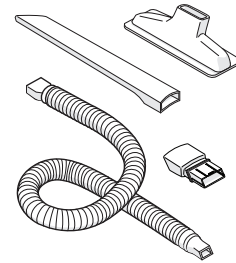

BedPro™ MINI  
Typ: ZE125  
Nr produktu: 900 168 0819

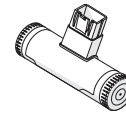

## CZAS PRACY ERGORAPIDO® CLASSIC

Model	Volt	Tryb długiej pracy
EERC70XX	10,8V	21 min
ERC72XX	14,4V	30 min

Przed utylizacją należy wyjąć baterię z urządzenia. Baterię należy poddać utylizacji

lub przekazać do recyklingu zgodnie z lokalnymi przepisami. Symbol  na produkcie lub na opakowaniu oznacza, że tego produktu nie wolno traktować tak, jak innych odpadów domowych. Należy oddać go do właściwego punktu skupu surowców wtórnych zajmującego się złomowanym sprzętem elektrycznym i elektronicznym. Właściwa utylizacja i złomowanie pomagają w eliminacji niekorzystnego wpływu złomowanych produktów na środowisko naturalne oraz zdrowie. Aby uzyskać szczegółowe dane dotyczące możliwości recyklingu niniejszego urządzenia, należy skontaktować się z lokalnym urzędem miasta, służbami oczyszczania miasta lub sklepem, w którym produkt został zakupiony.



## PORTUGUÊS

Obrigado por ter escolhido um aspirador Electrolux Ergorapido® Classic. Para garantir os melhores resultados, utilize sempre acessórios e peças de substituição originais da Electrolux. Foram concebidos especificamente para o seu aspirador. Este produto foi concebido a pensar no meio ambiente. Todas as peças de plástico estão assinaladas para efeitos de reciclagem.

### DESCRIÇÃO DO ERGORAPIDO® CLASSIC

- |  |                                     |
|--|-------------------------------------|
| A. Botão ligar/desligar                      | M. Escova para móveis               |
| B. Botão de regulação da potência            | N. Bocal para frestas               |
| C. 3. Botão ligar/desligar, unidade portátil | O. Grelha do protetor do cabo       |
| D. Parafuso de bloqueio                      | P. Tampa de proteção do rolo-escova |
| E. 7. Botão de libertação, unidade portátil  | Q. Rolo-escova                      |
| F. Suporte de parede                         | R. Indicador de compras             |
| G. Adaptador de carregamento                 | S. Suporte de estacionamento        |
| H. Conector de carregamento                  | T. Ranhura para arrumar acessórios  |
| I. Filtro fino (filtro interior)             |                                     |
| J. Pré-filtro (filtro exterior)              |                                     |
| K. 13. Botão de libertação, recipiente do pó |                                     |
| L. Recipiente do pó                          |                                     |

### ANTES DE INICIAR

Verifique se a embalagem inclui todas as peças descritas neste manual de instruções e leia atentamente este manual. Preste particular atenção ao capítulo "Precauções de segurança". Guarde estas instruções.

- Monte a pega.
- A) Certifique-se de que o Ergorapido® Classic se encontra numa superfície estável e horizontal, afastado de fontes de calor, exposição solar direta ou locais molhados. Fixe o suporte de parede na parede, 104 cm acima do chão com um parafuso e uma bucha adequados. Certifique-se de que utiliza uma bucha adequada para a parede.  
B) Fixe a pega ao suporte de parede.  
C) Ligue o cabo de carregamento ao lado posterior do aspirador
- Introduza o adaptador na tomada elétrica e carregue o Ergorapido® Classic. O indicador de carregamento acende-se quando o Ergorapido® Classic está a carregar.

### CARREGAR O ERGORAPIDO® CLASSIC

- Depois de completamente carregado, o indicador de carregamento pisca lentamente. Os números nas luzes LED indicam o nível de carga. Um carregamento completo demora cerca de 4 horas. Para um melhor desempenho da bateria, carregue o ERGORAPIDO® Classic durante 24 horas antes da primeira utilização e mantenha-o sempre a carregar quando não estiver a ser utilizado.

### ASPIRAR COM O ERGORAPIDO® CLASSIC

Antes de aspirar, certifique-se de que não há objetos aguçados nas rodas da escova e no rolo-escova para evitar riscar pisos mais delicados e para garantir o máximo desempenho na limpeza.

- Inicie e pare o Ergorapido® Classic premindo o botão ON/OFF (Ligar/Desligar).  
O Ergorapido® Classic liga no modo de potência elevada. Para uma limpeza silenciosa e um período de utilização mais longo, prima o botão de regulação de potência

### ASPIRAR MOBÍLIA, ESTOFOS DE AUTOMÓVEIS, ETC.

- Prima o botão de libertação da unidade manual do corpo principal.
- Coloque o tubo para frestas e rodapés para facilitar a limpeza de áreas de difícil acesso. Para limpar o pó, coloque a escova no tubo para frestas e rodapés.
- O tubo para frestas e a escova pequena podem ser guardados na ranhura na parte posterior da pega.

### ESVAZIAR O RECIPIENTE DO PÓ

- Retire o recipiente do pó premindo os botões.
- Retire os filtros do recipiente de pó premindo os botões de libertação. Esvazie o conteúdo num balde do lixo. Nunca lave o recipiente do pó ou os filtros numa máquina de lavar loiça.

### IMPORTANTE – LIMPEZA DOS FILTROS!

- Puxe a haste de limpeza do filtro (B) até à posição final e liberte-a para remover o pó do filtro interior. Repita cinco vezes.
- É necessário limpar os filtros a intervalos regulares para garantir o máximo desempenho na limpeza. Retire os filtros premindo os botões de libertação. Separe o filtro interior do filtro exterior.
- Enxague as peças dos filtros com cuidado em água morna e sem qualquer detergente. (Nunca utilize a máquina de lavar loiça ou a máquina de lavar roupa.) Agite para remover o excesso de água e deixe secar durante, no mínimo, 12 horas antes de colocá-los no aparelho.

### LIMPAR A MANGUEIRA E AS RODAS DO BOCA

- Liberte a mangueira por trás do bocal da sua ligação superior. Remova todos os objetos que estejam a bloquear o fluxo de ar no tubo ou no canal de ar até ao recipiente do pó e volte a encaixar o tubo.
- Se as rodas precisarem de limpeza ou estiverem presas, remova-as com cuidado utilizando uma chave de fendas..

### RETIRAR E LIMPAR O ROLO-ESCOVA

- Se o rolo-escova estiver bloqueado, o Ergorapido® Classic para. Abra a grelha de proteção do cabo e a tampa da escotilha do rolo-escova e retire o rolo-escova.
- Utilize uma tesoura para retirar os fios, etc. Monte novamente o rolo-escova, certificando-se de que roda livremente.



### RETIRAR AS BATERIAS PARA RECICLAGEM

**Aviso: a remoção das baterias só deve ser realizada por um centro de serviço da Electrolux ou ponto de recolha oficial!**

- Retire as baterias apenas se pretender eliminar o produto. O manuseamento incorreto do módulo de bateria pode ser perigoso. **As baterias devem estar sempre completamente desacregadas antes da remoção.** Leve o seu produto a um centro de reparação da Electrolux ou ponto de recolha oficial para reciclagem. As baterias e as partes elétricas podem então ser retiradas e recicladas de uma forma segura e profissional. Siga as regras de recolha de baterias recarregáveis e produtos elétricos do seu país.

**Desfrute de uma excelente experiência de limpeza com o Ergorapido® Classic!**

GB

FR

AR

BG

CZ

DE

DK

EE

ES

FI

GR

HR

HU

IT

LT

LV

NL

NO

PL

**PT**

RO

RU

SE

SK

SL

SR

TR

UA





GB

## PRECAUÇÕES DE SEGURANÇA

FR

Este aparelho pode ser utilizado por crianças com 8 anos ou mais e por pessoas com capacidades físicas, sensoriais ou mentais reduzidas ou com pouca experiência e conhecimento se tiverem recebido supervisão ou instruções relativas à utilização do aparelho de forma segura e compreenderem os perigos envolvidos.

AR

BG

As crianças não podem brincar com o aparelho.

CZ

A limpeza e a manutenção não devem ser efetuadas por crianças sem supervisão.

DE

As baterias devem ser removidas antes de o aparelho ser desmontado.

DK

A bateria deve ser eliminada em segurança.

EE

Utilize apenas o adaptador de carregamento fornecido com o produto.

ES

O Ergorapido® Classic só deve ser utilizado para a aspiração normal em espaços interiores e em ambientes domésticos. Certifique-se de que o arruma num local seco.

Os materiais da embalagem, por exemplo, os sacos de plástico, não devem ficar ao alcance das crianças para se evitar o perigo de asfixia.

FI

### Nunca utilize o aspirador:

- Em áreas molhadas.
- Perto de gases inflamáveis, etc.
- Quando o produto apresentar sinais de danos visíveis.
- Sobre fluidos ou objetos aguçados.
- Sobre brasas de carvão quentes ou frias, pontas de cigarro acesas, etc.
- Sobre pó fino, por exemplo, gesso, cimento, farinha ou cinzas quentes ou frias.

GR

HR

HU

### Cuidado:

- Não deixe o aspirador exposto à luz solar direta.
- Evite expor o aspirador a calor forte.
- As células da bateria não podem ser desmontadas, sujeitas a curto-circuito ou colocadas numa superfície de metal.
- Nunca utilize o aspirador sem os filtros instalados.
- Não tente tocar no rolo-escova com o aspirador ligado e o rolo-escova em rotação.
- Preste atenção aos dedos ao limpar no interior da escova para o chão.

IT

LT

LV

NL

**A utilização do aspirador nas condições indicadas acima pode causar ferimentos graves ou danificar o produto. Estes ferimentos ou danos não são cobertos pela garantia nem pela Electrolux.**

NO

PL

## ASSISTÊNCIA E GARANTIA

Todas as ações de manutenção e reparação terão de ser efetuadas num centro de assistência Electrolux autorizado.

PT

Esta garantia não cobre a redução da autonomia devido ao envelhecimento ou utilização da bateria, uma vez que a vida útil depende da frequência e natureza da utilização.

RO

RU

SE

SK











SL

SR

TR

UA

## LUZES INDICADORAS

	CARREGAMENTO 	O QUE SIGNIFICA?	DURANTE A UTILIZAÇÃO	O QUE SIGNIFICA?
14,4 V		Intermitência lenta = 100 % totalmente carregado		75 - 100 % da capacidade
		50 - 95 % carregado		50- 75 % da capacidade restante
		0 - 50 % carregado		25 - 50 % da capacidade restante
10,8 V		Intermitência lenta = 100 % totalmente carregado		O Ergorapido® Classic tem de ser recarregado.
		0 - 95 % carregado		



## VISITE O NOSSO WEBSITE PARA:



Obter conselhos de utilização, catálogos, resolução de problemas e informações sobre serviços: [www.electrolux.com](http://www.electrolux.com)



Registe o seu produto para beneficiar de um serviço melhor: [www.electrolux.com/productregistration](http://www.electrolux.com/productregistration)



Compre acessórios e consumíveis para o seu eletrodoméstico: [www.electrolux.com/shop](http://www.electrolux.com/shop)

## APOIO AO CLIENTE E ASSISTÊNCIA

Quando contactar um centro de reparação da Electrolux, certifique-se de que possui os seguintes dados disponíveis:

- Número do modelo,
- Número ANC
- Número de série

A informação encontra-se na placa de características.

Número ANC

Número do modelo

Número de série

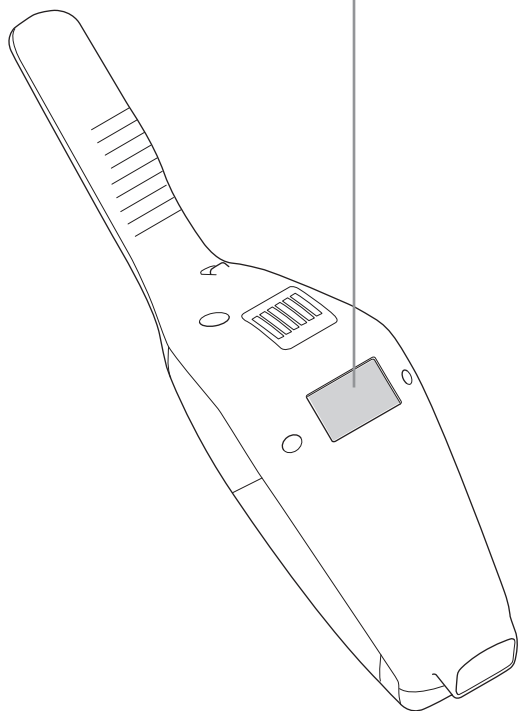
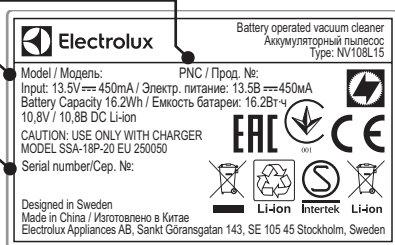

## CONSUMÍVEIS E ACESSÓRIOS



[www.electrolux.com/shop](http://www.electrolux.com/shop)

Filtros  
Ref.Ş: EF144  
PNC: 900 167 1529



Kit para automóvel  
Ref.Ş: KIT360+  
PNC: 900 168 3409

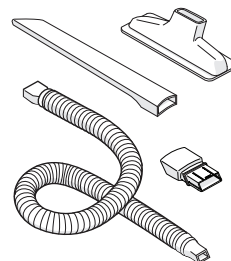

BedPro™ MINI  
Ref.Ş: ZE125  
PNC: 900 168 0819

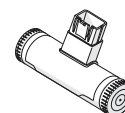

## TEMPOS DE FUNCIONAMENTO PARA O ERGORAPIDO® CLASSIC

Modelo	Volt	Modo de funcionamento prolongado
EERC70XX	10,8V	21 min
ERC72XX	14,4V	30 min

A bateria deve ser removida do produto antes da eliminação. Elimine

ou recicle a bateria de acordo com a legislação local. O símbolo  no produto ou na embalagem indica que este produto não pode ser tratado como lixo doméstico. Em vez disso, deve ser entregue ao centro de recolha selectiva para a reciclagem de equipamento eléctrico e electrónico. Ao garantir uma eliminação adequada deste produto, irá ajudar a evitar eventuais consequências negativas para o meio ambiente e para a saúde pública, que, de outra forma, poderiam ser provocadas por um tratamento incorrecto do produto. Para obter informações mais pormenorizadas sobre a reciclagem deste produto, contacte os serviços municipalizados locais, o centro de recolha selectiva da sua área de residência ou o estabelecimento onde adquiriu o produto.

- GB
- FR
- AR
- BG
- CZ
- DE
- DK
- EE
- ES
- FI
- GR
- HR
- HU
- IT
- LT
- LV
- NL
- NO
- PL
- PT**
- RO
- RU
- SE
- SK
- SL
- SR
- TR
- UA





GB  
FR  
AR  
BG  
CZ  
DE  
DK  
EE  
ES  
FI  
GR  
HR  
HU  
IT  
LT  
LV  
NL  
NO  
PL  
PT  
**RO**  
RU  
SE  
SK  
SL  
SR  
TR  
UA

## ROMÂNĂ

Vă mulțumim că ați ales aspiratorul Electrolux Ergorapido® Classic. Pentru asigurarea unor rezultate optime trebuie utilizate întotdeauna accesorii și piese de schimb originale Electrolux. Acestea au fost proiectate special pentru aspirator. Acest produs este proiectat cu atenție față de mediu. Toate piesele din plastic sunt marcate în scopul reciclării.

### DESCRIEREA ERGORAPIDO® CLASSIC

- |  |   |
|--|---|
| A. Buton PORNIT/OPRIT                        | M. Perie de praf                        |
| B. Buton de reglare a puterii                | N. Duză pentru spații înguste           |
| C. Buton PORNIT/OPRIT, unitatea portabilă    | O. Grilaj de protecție a cablului       |
| D. Șurub de blocare                          | P. Capac pentru rola cu perie           |
| E. Buton de eliberare, unitate portabilă     | Q. Rolă cu perie                        |
| F. Suport de perete                          | R. Indicator de încărcare               |
| G. Adaptor de încărcare                      | S. Agățătoare                           |
| H. Conector pentru încărcare                 | T. Fantă pentru depozitarea accesorilor |
| I. Filtru fin (filtru interior)              |   |
| J. Prefiltru (filtru exterior)               |   |
| K. Buton de eliberare, recipient pentru praf |   |
| L. Recipient pentru praf                     |   |

### ÎNAINTE DE A ÎNCEPE

Verificați dacă pachetul conține toate piesele descrise în acest manual cu instrucțiuni și citiți cu atenție manualul. Acordați atenție specială capitolului de recomandări privind siguranța. Păstrați aceste instrucțiuni.

- 1 Montați mânerul.
- 2 A) Ergorapido® Classic trebuie pus pe o suprafață stabilă și orizontală, la distanță de sursele de căldură, lumina directă a soarelui sau umezeală. Fixați suportul de perete la 104 cm deasupra podelei cu un șurub și diblu adecvat. Folosiți diblul adecvat pentru tipul de perete.  
B) Prindeți mânerul de suportul de perete.  
C) Conectați cablul de încărcare la partea posterioară a aspiratorului
- 3 Conectați adaptorul la priză și încărcați Ergorapido® Classic. Atunci când Ergorapido® Classic se încarcă se aprinde indicatorul de încărcare.

### ÎNCĂRCAREA ERGORAPIDO® CLASSIC

- 4 Atunci când este complet încărcat, indicatorul de încărcare se aprinde intermitent, lent. Numărul de LED-uri va indica nivelul de încărcare. Încărcarea completă durează circa 4 ore. Pentru o funcționare mai bună a bateriei, încărcați Ergorapido® Classic timp de 24 de ore înainte de prima utilizare și păstrați-l mereu la încărcare atunci când nu este folosit.

### ASPIRAREA CU ERGORAPIDO® CLASSIC

Înainte de aspirare, verificați dacă roțile duzei și rola cu perie nu conțin obiecte ascuțite pentru a preveni zgârierea podelelor sensibile și a asigura performanță maximă de curățare.

- 5 Porniți și opriți Ergorapido® Classic apăsând butonul PORNIT/OPRIT. Ergorapido® Classic va porni în modul de putere ridicată. Pentru o aspirare mai silențioasă și funcționare mai îndelungată, apăsați butonul de reglare a puterii.

### ASPIRAREA MOBILEI, A SCAUNELOR DE MAȘINĂ, ETC.

- 6 Apăsați butonul pentru eliberarea unității portabile de pe unitatea principală.
- 7 Montați duza pentru spații înguste pentru a curăța mai ușor zonele dificil de accesat. Prindeți peria pe duza pentru spații înguste pentru aspirarea prafului.
- 8 Duza pentru spații înguste și peria mică pot fi depozitate în fanta de pe partea posterioară a mânerului.

### GOLIREA RECIPIENTUL PENTRU PRAF

- 9 Scoateți recipientul pentru praf apăsând butoanele.
- 10 12 Scoateți filtrele din recipientul pentru praf apăsând butoanele de eliberare. Goliți conținutul într-un coș de gunoi. Nu spălați niciodată recipientul sau filtrele pentru praf într-o mașină de spălat vase.

### IMPORTANT - CURĂȚAREA FILTRULUI!

- 11 Trageți tija de curățare a filtrului (B) în poziția sa de la capăt și eliberați-o pentru a elimina praful din filtrul interior. Repetați de 5 ori
- 12 13 Pentru a se asigura o performanță ridicată de curățare, filtrele

trebuie să fie curățate la intervale regulate. Scoateți filtrele prin apăsarea butoanelor de eliberare. Separați filtrul interior de cel exterior.

- 13 14 Clătiți piesele filtrului cu atenție sub apă caldă, fără detergent. (Nu utilizați niciodată mașina de spălat vase sau mașina de spălat rufe.) Scuturați pentru a îndepărta excesul de apă și lăsați-le să se usuce minim 12 ore înainte de a le pune înapoi în aspirator.

### CURĂȚAREA FURTUNULUI ȘI A ROȚILOR DUZEI

- 14 Slăbiți furtunul din spatele duzei din conexiunea superioară. Scoateți toate obiectele sau resturile care poate bloca fluxul de aer din furtun sau din canalul de aer la recipientul de praf și montați furtunul la loc.
- 15 16 Dacă roțile trebuie să fie curățate sau se blochează, scoateți-le cu atenție cu ajutorul unei șurubelnițe plate.

### SCOATEREA ȘI CURĂȚAREA ROLEI CU PERIE

- 16 Dacă rola cu perie se blochează, Ergorapido® Classic se oprește. Deschideți grilajul de protecție a cablului și capacul rolei și scoateți rola cu perie.
- 17 Folosiți o foarfecă pentru a elimina firele etc. Montați la loc rola cu perie și verificați dacă se poate învârti liber.



### SCOATEREA BATERIILOR PENTRU REICLARE

**Avertisment: scoaterea bateriei trebuie efectuată doar la un centru de service Electrolux sau la punctul oficial de colectare!**

- 18 Scoateți bateriile doar dacă produsul urmează a fi casat. Manipularea incorectă a bateriilor poate fi periculoasă. **Bateriile trebuie întotdeauna descărcate complet înainte de a fi scoase.** Duceți produsul la un centru de service Electrolux sau la un punct de colectare oficial pentru a fi reciclat. Personalul acestora poate scoate și recicla bateria și piesele electrice într-un mod sigur și profesional. Respectați reglementările în vigoare la nivel național privind colectarea acumulatorilor și produselor electrice.

### BUCURAȚI-VĂ DE O EXPERIENȚĂ EXTRAORDINARĂ LA ASPIRARE CU ERGORAPIDO® CLASSIC!





## RECOMANDĂRI PRIVIND SIGURANȚA

Acest aparat poate fi utilizat de copiii cu vârsta mai mare de 8 ani, de persoanele cu capacități fizice, senzoriale sau mentale reduse sau de persoanele fără cunoștințe sau experiență doar sub supraveghere sau după o scurtă instruire care să le ofere informațiile necesare despre utilizarea sigură a aparatului și să le permită să înțeleagă pericolele la care se expun.

Copiii nu trebuie să se joace cu acest aparat.

Curățarea și întreținerea nu trebuie realizată de către copii nesupravegheați.

Bateriile trebuie scoase din aparat înainte ca acesta să fie casat.

Bateria trebuie eliminată în siguranță.

Folosiți doar adaptorul de încărcare care a fost furnizat cu produsul.

Ergorapido® Classic trebuie să fie utilizat doar pentru aspirarea normală la interior și într-un mediu casnic. Acesta trebuie depozitat într-un loc uscat. Materialele de ambalare, de ex. pungile din plastic nu trebuie să fie accesibile copiilor, pentru a evita sufocarea.

### Nu utilizați niciodată aspiratorul:

- În zone umede.
- Aproape de gaze inflamabile etc.
- Atunci când produsul prezintă semne vizibile de deteriorare.
- Pe obiecte ascuțite sau lichide.
- Pe zgură fierbinte sau rece, chiștoace de țigări aprinse etc.
- Pe praf fin, de exemplu din tencuială, beton, făină, cenușă fierbinte sau rece.

### Atenție:

- Nu lăsați aspiratorul în lumina directă a razelor solare.
- Evitați expunerea aspiratorului la căldură puternică.
- Celulele bateriei din interior nu trebuie demontate, scurtcircuitate sau plasate pe o suprafață metalică.
- Nu utilizați niciodată aspiratorul fără filtrele sale.
- Nu atingeți rola cu perie dacă aspiratorul este pornit și peria se învârt.
- Dacă curățați interiorul duzei pentru podele, atenție la degete!

**Utilizarea aspiratorului în circumstanțele de mai sus poate cauza vătămări corporale grave sau deteriorarea produsului. Astfel de vătămări sau deteriorări nu sunt acoperite de garanție sau de Electrolux.**

### SERVICE ȘI GARANȚIE

Toate lucrările de service sau reparațiile trebuie efectuate de un centru de service Electrolux autorizat.

Această garanție nu include reducerea duratei de funcționare a bateriei ca urmare a îmbătrânirii sau uzurii, deoarece durata de funcționare a acestei depinde de numărul și natura utilizărilor.











### Pentru a proteja motorul, bateria și circuitele electronice, produsul nu trebuie depozitat sau utilizat în următoarele situații:

- La o temperatură a mediului ambiant mai mică de 5 °C sau care depășește 35 °C. Dacă produsul este depozitat la o temperatură mai mică de 5 °C sau care depășește 35 °C, lăsați produsul să se răcească sau să se încălzească și să se usuce timp de câteva ore înainte de a-l utiliza.
- Un nivel de umiditate mai mic de 20% sau care depășește 80% (fără condensare).

Dacă produsul este depozitat pentru o perioadă mai mare de timp (fără a fi utilizat sau încărcat permanent), vă recomandăm să-l depozitați la temperatura normală a camerei cu bateriile încărcate la o capacitate de cel puțin 50%. Astfel, produsul își va păstra performanța.

**Atenție!** Dacă unitatea este mutată dintr-un mediu rece într-unul cald sau după încălzirea camerei de depozitare, este posibilă apariția condensului în interiorul produsului. Așteptați câteva ore să se încălzească și să se usuce componentele interne înainte de a-l utiliza.

### LĂMPILE INDICATOARE

	ÎNCĂRCARE 	CE ÎNSEAMNĂ?	ÎN TIMPUL	CE ÎNSEAMNĂ?
14,4 V		Se aprinde intermitent încet = încărcat complet 100%		capacitate de 75 - 100%
		încărcare 50 - 95%		capacitate rămasă 50- 75%
		încărcare 0 - 50%		capacitate rămasă 25 - 50%
				Ergorapido® Classic trebuie să fie pus la încărcat.
10,8 V		Se aprinde intermitent încet = încărcat complet 100%		
		încărcare 0 - 95%		

GB

FR

AR

BG

CZ

DE

DK

EE

ES

FI

GR

HR

HU

IT

LT

LV

NL

NO

PL

PT

RO

RU

SE

SK

SL

SR

TR

UA

## VIZITAȚI WEBSITE-UL NOSTRU LA:



Aici găsiți sfaturi privind utilizarea, broșuri, informații pentru depanare și despre service: [www.electrolux.com](http://www.electrolux.com)



Pentru a beneficia de servicii mai bune înregistrați produsul: [www.electrolux.com/productregistration](http://www.electrolux.com/productregistration)



Cumpărați accesorii și consumabile pentru aparat: [www.electrolux.com/shop](http://www.electrolux.com/shop)

## ASISTENȚĂ CLIENȚI ȘI SERVICE

Atunci când contactați centrul de service Electrolux, trebuie să aveți disponibile următoarele informații:

- Numărul modelului,
- Numărul PNC
- Numărul de serie

Informațiile pot fi găsite pe plăcța cu datele tehnice.

Numărul PNC

Numărul modelului

Numărul de serie

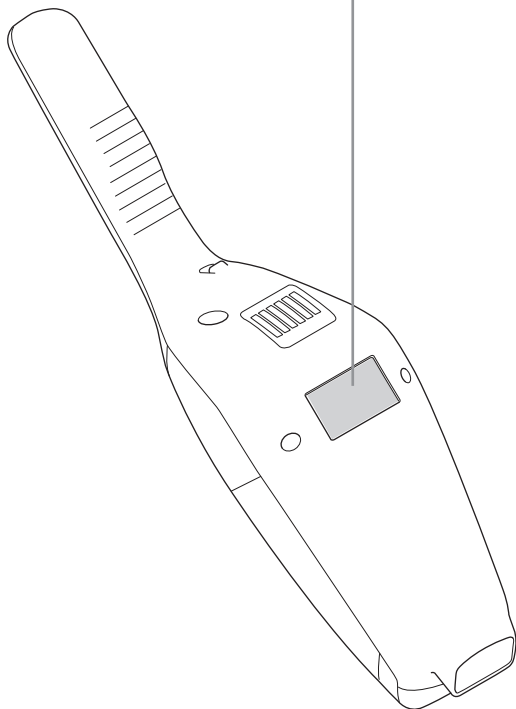
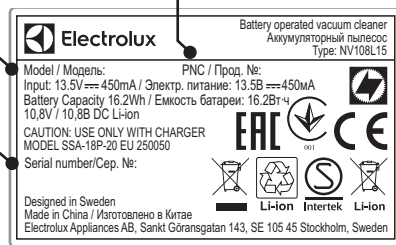

## CONSUMABILE ȘI ACCESORII



[www.electrolux.com/shop](http://www.electrolux.com/shop)

Filtru  
Ref: EF144  
PNC: 900 167 1529



Set pentru mașină  
Ref: KIT360+  
PNC: 900 168 3409

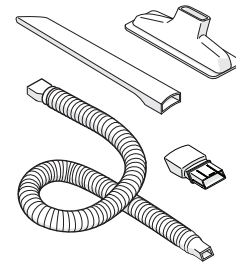

BedPro™ MINI  
Ref: ZE125  
PNC: 900 168 0819

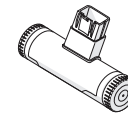

## DURATELE DE FUNCȚIONARE PENTRU ER-GORAPIDO® CLASSIC

Model	Tensiune	Mod funcționare îndelungată
EERC70XX	10,8V	21 min
ERC72XX	14,4V	30 min

Bateria trebuie scoasă din produs înainte de eliminare. Eliminați bateria la deșeurile

sau reciclați-o în conformitate cu reglementările locale. Simbolul  de pe produs sau de pe ambalaj indică faptul că produsul nu trebuie aruncat împreună cu gunoii menajer. Trebuie predat la punctul de colectare corespunzător pentru reciclarea echipamentelor electrice și electronice. Asigurându-vă că ați eliminat în mod corect produsul, ajutați la evitarea potențialelor consecințe negative pentru mediul înconjurător și pentru sănătatea persoanelor, consecințe care ar putea deriva din aruncarea necorespunzătoare a acestui produs. Pentru mai multe informații detaliate despre reciclarea acestui produs, vă rugăm să contactați biroul local, serviciul pentru eliminarea deșeurilor sau magazinul de la care l-ați achiziționat.



## РУССКИЙ

Благодарим вас за приобретение пылесоса Electrolux Ergorapido® Classic! Для достижения наилучших результатов всегда используйте оригинальные принадлежности и запасные части Electrolux. Они специально разработаны для вашего пылесоса. Это изделие разработано с учетом экологических требований. Для последующей утилизации на всех деталях из пластмассы имеется соответствующая маркировка.

### ОПИСАНИЕ ПЫЛЕСОСА ERGORAPIDO® CLASSIC

- |   |                                     |
|---|-------------------------------------|
| A. Кнопка «Вкл./Выкл.»                              | M. Щетка для пыли                   |
| B. Кнопка регулирования мощности                    | N. Щелевая насадка                  |
| C. Кнопка «Вкл./Выкл.», ручной блок                 | O. Решетка защиты кабеля            |
| D. Фиксирующий винт                                 | P. Крышка люка для щеточного валика |
| E. Кнопка разблокирования, ручной блок              | Q. Щеточный валик                   |
| F. Настенный держатель                              | R. Индикатор подзарядки             |
| G. Зарядный адаптер                                 | S. Подвесной кронштейн              |
| H. Разъем для подзарядки                            | T. Отсек для хранения аксессуаров   |
| I. Фильтр тонкой очистки (внутренний фильтр)        |                                     |
| J. Фильтр предварительной очистки (наружный фильтр) |                                     |
| K. Кнопка разблокирования, пылесборник              |                                     |
| L. Пылесборник                                      |                                     |

### ПЕРЕД ПЕРВЫМ ИСПОЛЬЗОВАНИЕМ

Убедитесь в том, что в коробке находятся все детали, описанные в этом руководстве по эксплуатации, и внимательно прочтите это руководство. Уделите особое внимание главе, в которой содержится описание мер предосторожности. Сохраните эти инструкции.

- 1 Соберите ручку.
- 2 А) Убедитесь в том, что Ergorapido® Classic находится на устойчивой горизонтальной поверхности вдали от источников тепла, прямого солнечного света или влаги. Прикрепите настенный держатель к стене на расстоянии 104 см от пола подходящим шурупом и дюбелем. Убедитесь в том, что для крепления к стене используется правильный дюбель.  
Б) Прикрепите ручку к настенному держателю.  
В) Подсоедините кабель для подзарядки к задней части пылесоса
- 3 Подключите адаптер к сети электропитания и зарядите пылесос Ergorapido® Classic. Индикатор подзарядки будет гореть во время подзарядки Ergorapido® Classic.

### ПОДЗАРЯДКА ERGORAPIDO® CLASSIC

- 4 После полной подзарядки индикатор будет мигать медленно. Уровень заряда будет обозначаться количеством горящих светодиодных ламп. Для полного заряда требуется около 4 часов. Для более эффективной работы аккумулятора необходимо заряжать пылесос ERGORAPIDO® Classic в течение 24 часов перед первым использованием и всегда держать пылесос на зарядной базе, когда он не используется.

### УБОРКА С ПОМОЩЬЮ ПЫЛЕСОСА ERGORAPIDO® CLASSIC

Перед уборкой убедитесь в том, что на колесах и щеточном валике насадки отсутствуют острые предметы. Это поможет избежать повреждения напольных покрытий, требующих особенно бережного обращения, и обеспечит максимально эффективную уборку.

- 5 Запуск и остановка пылесоса Ergorapido® Classic нажатием кнопки «Вкл./Выкл.». При запуске пылесос Ergorapido® Classic включается в режиме высокой мощности.  
Для более тихой очистки и более длительной работы нажмите кнопку регулирования мощности.

### ОЧИСТКА МЕБЕЛИ, АВТОМОБИЛЬНЫХ СИДЕНИЙ И Т. Д.

- 6 Нажмите кнопку для отсоединения ручного блока от основного корпуса.
- 7 Прикрепите щелевую насадку для облегчения очистки в труднодоступных местах. Прикрепите щетку к щелевой насадке для удаления пыли.
- 8 Щелевую насадку и небольшую щетку можно хранить в отсеке на

задней части рукоятки.

### ОПОРОЖНЕНИЕ ПЫЛЕСБОРНИКА

- 9 Извлеките пылесборник, нажав соответствующие кнопки.
- 10 Извлеките из пылесборника фильтры, нажав кнопки снятия блокировки. Удалите содержимое в мусорную корзину. Ни в коем случае не мойте пылесборник или фильтры в посудомоечной машине.

### ВНИМАНИЕ! ОЧИСТКА ФИЛЬТРОВ!

- 11 Для удаления пыли из внутреннего фильтра вытяните стержень очистки фильтра (В) в его конечное положение и отпустите. Повторите 5 раз.
- 12 Для обеспечения высокой эффективности уборки необходимо регулярно очищать фильтры. Извлеките фильтры, нажав кнопки снятия блокировки. Отделите внутренний фильтр от внешнего фильтра.
- 13 Тщательно промойте детали фильтров в теплой воде без каких-либо моющих средств. (Ни в коем случае не используйте для этого посудомоечную или стиральную машину.) Встряхните, чтобы удалить излишек воды, и оставьте сушиться минимум на 12 часов, прежде чем снова вставить фильтры в пылесос.

### ОЧИСТКА ШЛАНГА И КОЛЕС НАСАДКИ

- 14 Отсоедините верхнее соединение шланга выше щетки. Удалите посторонние предметы или мусор, блокирующий поток воздуха из шланга или воздуховода в пылесборник, и установите шланг на место.
- 15 Если необходимо очистить колеса или в случае, если они перестали вращаться, аккуратно извлеките их отверткой с плоским шлицем.

### УДАЛЕНИЕ И ОЧИСТКА ЩЕТОЧНОГО ВАЛИКА

- 16 При блокировке щеточного валика пылесос Ergorapido® Classic прекратит работу. Откройте решетку защиты кабеля и крышку люка щеточного валика, после чего извлеките щеточный валик.
- 17 Используйте ножницы для удаления нитей и т. д. Повторно установите щеточный валик, убедившись в том, что он вращается свободно.



### ИЗВЛЕЧЕНИЕ АККУМУЛЯТОРОВ ДЛЯ УТИЛИЗАЦИИ

**Предупреждение. Извлечение аккумуляторов должно выполняться только в сервисном центре Electrolux или в официальном пункте сбора!**

- 18 Извлекайте аккумуляторы только в том случае, если изделие подлежит утилизации. Ненадлежащее обращение с аккумулятором может быть опасным. **Перед удалением аккумуляторы следует полностью разрядить.** Отнесите изделие специалистам сервисного центра Electrolux или официального пункта сбора для утилизации. Они смогут безопасно и профессионально извлечь и утилизировать аккумулятор и электрические компоненты. Соблюдайте действующие в вашей стране нормы по сбору аккумуляторных батарей и электротехнических изделий.

**Наслаждайтесь великолепной уборкой с ERGORAPIDO® CLASSIC!**

GB

FR

AR

BG

CZ

DE

DK

EE

ES

FI

GR

HR

HU

IT

LT

LV

NL

NO

PL

PT

RO

RU

SE

SK

SL

SR

TR

UA





GB  
FR  
AR  
BG  
CZ  
DE  
DK  
EE  
ES  
FI  
GR  
HR  
HU  
IT  
LT  
LV  
NL  
NO  
PL  
PT  
RO  
**RU**  
SE  
SK  
SL  
SR  
TR  
UA

## МЕРЫ ПРЕДОСТОРОЖНОСТИ

Этот прибор может эксплуатироваться детьми возрастом от 8 лет и лицами с ограниченными физическими, сенсорными или умственными способностями и с недостаточным опытом или знаниями только под присмотром лица, отвечающего за их безопасность, или после получения соответствующих инструкций, позволяющих им безопасно эксплуатировать электроприбор и дающих им представление об опасности, связанной с его эксплуатацией.

Не позволяйте детям играть с прибором.

Очистка и техническое обслуживание не должны выполняться детьми без присмотра.

Перед тем, как выбросить прибор или сдать его на утилизацию, необходимо извлечь из него аккумуляторы.

Обеспечьте безопасную утилизацию аккумуляторной батареи.

Используйте только зарядный адаптер, идущий в комплекте с изделием.

Пылесос Ergorapido® Classic следует использовать только для обычной очистки внутри помещения и в бытовых условиях. Пылесос должен храниться в сухом месте.

Упаковочный материал, например полиэтиленовые пакеты, следует хранить в недосыгаемом для детей месте для предотвращения удушья

### Не используйте пылесос при перечисленных ниже условиях:

- На влажных поверхностях.
- В непосредственной близости от горючих газов и т. д.
- При явных признаках повреждения устройства.
- Для уборки острых предметов или жидкостей.
- Для уборки горячего или холодного пепла, непогашенных окурков и т. д.
- Для уборки мелкой пыли, например штукатурки, бетона, муки, горячей или холодной золы.

### Предупреждение:

- Не оставляйте пылесос там, где на него будет попадать прямой солнечный свет.
- Не подвергайте пылесос сильному нагреву.
- Запрещается разбирать или замыкать аккумуляторные элементы накоротко, придвигать их вплотную к металлической поверхности.
- Ни в коем случае не используйте пылесос без фильтров.
- Не касайтесь щеточного валика, когда пылесос включен и щеточный валик вращается.
- Будьте осторожны, чтобы не повредить пальцы при очистке внутренней поверхности напольной насадки.

**Эксплуатация пылесоса в описанных выше условиях может привести к серьезным травмам или повреждениям изделия. Подобные травмы и повреждения не покрываются гарантией Electrolux.**

### ОБСЛУЖИВАНИЕ И ГАРАНТИЯ

Все работы по обслуживанию и ремонту должны выполняться в официальном сервисном центре Electrolux.

Гарантия не распространяется на сокращение времени работы от аккумулятора вследствие нормального износа аккумулятора с течением времени, поскольку срок службы аккумулятора зависит от степени и характера использования.

### Для защиты двигателя, аккумулятора и электроники не следует хранить или эксплуатировать изделие при указанных ниже условиях:

- При температуре окружающей среды ниже 5 °C или выше 35 °C. Если изделие хранится при температуре ниже 5 °C или выше 35 °C, дайте изделию остыть или нагреться и высохнуть в течение нескольких часов перед использованием.
- При влажности ниже 20 % или выше 80 % (без конденсации).

Если предполагается длительное хранение изделия (без использования или непрерывной подзарядки), рекомендуем хранить изделие при нормальной комнатной температуре, зарядив аккумуляторы на 50 % или больше. Благодаря этому характеристики изделия не ухудшатся.

**Внимание!** При перемещении изделия из холодной среды в теплую или после повышения температуры в помещении для хранения внутри изделия может образоваться конденсат. Перед использованием изделия подождите несколько часов, чтобы его внутренние компоненты нагрелись и высохли.

### ИНДИКАТОРНЫЕ ЛАМПЫ

	ЗАРЯДКА	ЧТО ЭТО ЗНАЧИТ?	ВО ВРЕМЯ ИСПОЛЬЗОВАНИЯ	ЧТО ЭТО ЗНАЧИТ?
14,4 V		Медленное мигание = 100 % полный заряд		75–100 % заряда
		Заряжен на 50–95 %		Оставшийся заряд: 50–75 %
		Заряжен на 0–50 %		Оставшийся заряд 25–50 %
10,8 V		Медленное мигание = 100 % полный заряд		Пылесос Ergorapido® Classic необходимо зарядить.
		Заряжен на 0–95 %		



## НА НАШЕМ ВЕБ-САЙТЕ ВЫ СМОЖЕТЕ:



Получить рекомендации по эксплуатации изделий, найти брошюры, информацию о техническом обслуживании, а также обратиться к специалисту по ремонту: [www.electrolux.com](http://www.electrolux.com)



Зарегистрировать свое изделие для повышения эффективности обслуживания: [www.electrolux.com/productregistration](http://www.electrolux.com/productregistration)



Приобрести принадлежности и расходные материалы для своего прибора: [www.electrolux.com/shop](http://www.electrolux.com/shop)

## ПОДДЕРЖКА КЛИЕНТОВ И СЕРВИСНОЕ ОБСЛУЖИВАНИЕ

При обращении в сервисный центр Electrolux имейте при себе следующую информацию:

- номер модели;
- код изделия;
- серийный номер.

Эта информация указана на табличке с техническими данными.

Код изделия  
Номер модели  
Серийный номер

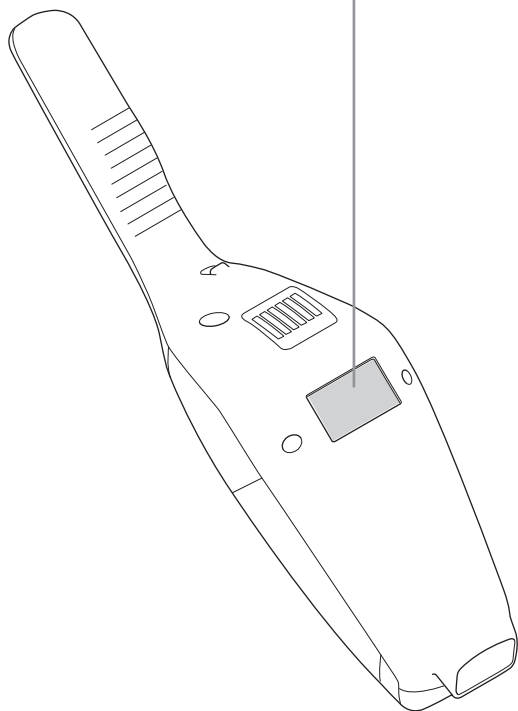
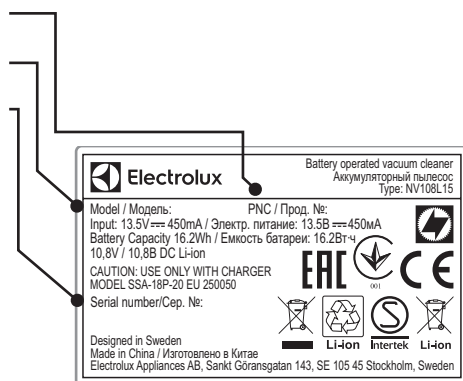

## РАСХОДНЫЕ МАТЕРИАЛЫ И ПРИНАДЛЕЖНОСТИ



[www.electrolux.com/shop](http://www.electrolux.com/shop)

Фильтр  
Ссылочный номер: EF144  
Код изделия: 900 167 1529



Набор для автомобиля  
Ссылочный номер: KIT360+  
Код изделия: 900 168 3409

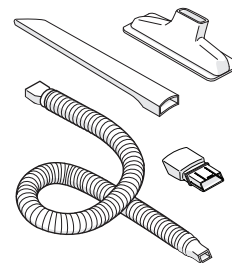

BedPro™ MINI  
Ссылочный номер: ZE125  
Код изделия: 900 168 0819

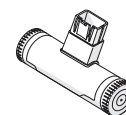

## ДЛИТЕЛЬНОСТЬ РАБОТЫ ERGORAPIDO® CLASSIC

Модель	Напряжение	Режим длительной работы
EERC70XX	10,8V	21 min
ERC72XX	14,4V	30 min

Перед утилизацией необходимо извлечь батарею из устройства. Утилизация или переработка батарей должна выполняться в соответствии с местными

нормативными актами. Символ  на изделии или на его упаковке указывает, что оно не подлежит утилизации в качестве бытовых отходов. Вместо этого его следует сдать в соответствующий пункт приемки электронного и электрооборудования для последующей утилизации. Соблюдая правила утилизации изделия, Вы сможете предотвратить причинение окружающей среде и здоровью людей потенциального ущерба, который возможен, в противном случае, вследствие неподобающего обращения с подобными отходами. За более подробной информацией об утилизации этого изделия просьба обращаться к местным властям, в службу по вывозу и утилизации отходов или в магазин, в котором Вы приобрели изделие.

- GB
- FR
- AR
- BG
- CZ
- DE
- DK
- EE
- ES
- FI
- GR
- HR
- HU
- IT
- LT
- LV
- NL
- NO
- PL
- PT
- RO
- RU**
- SE
- SK
- SL
- SR
- TR
- UA





GB  
FR  
AR  
BG  
CZ  
DE  
DK  
EE  
ES  
FI  
GR  
HR  
HU  
IT  
LT  
LV  
NL  
NO  
PL  
PT  
RO  
RU  
SE  
SK  
SL  
SR  
TR  
UA

## SVENSKA

Tack för att du har valt en Electrolux Ergorapido® Classic -dammsugare. Bästa resultat får du med originaltillbehör och reservdelar från Electrolux. De har utvecklats särskilt för din dammsugare. Denna produkt är utformad med miljön i åtanke. Alla plastdelar är markerade för återvinningssyften.

### BESKRIVNING AV ERGORAPIDO® CLASSIC

- |                              |                                  |
|------------------------------|----------------------------------|
| A. På/AV-knapp               | M. Dammborste                    |
| B. Effektregeringsknapp      | N. Spaltmunstycke                |
| C. På/AV-knapp, handenhet    | O. Kabelskyddsgaller             |
| D. Låsskruv                  | P. Lucklock för roterande borste |
| E. Spärrknapp, handenhet     | Q. Roterande borste              |
| F. Vägghållare               | R. Laddningsindikator            |
| G. Laddningsadapter          | S. Kanthängare                   |
| H. Laddningsanslutning       | T. Skåra för tillbehörsförvaring |
| I. Finfilter (innerfilter)   |                                  |
| J. Förfilter (ytterfilter)   |                                  |
| K. Spärrknapp, dammbehållare |                                  |
| L. Dammbehållare             |                                  |

### FÖRE ANVÄNDNING

Kontrollera att förpackningen innehåller alla delar som beskrivs i denna bruksanvisning och läs igenom bruksanvisningen noggrant. Var uppmärksam på kapitlet med säkerhetsföreskrifterna. Spara dessa instruktioner.

- 1 Montera handtaget.
- 2 A) Kontrollera att Ergorapido® Classic är placerad på en stabil och plan yta och inte i närheten av värmekällor, direkt solljus eller våta platser. Fäst vägghållaren på väggen 104 cm över golvet med lämplig skruv och väggkontakt. Se till att du använder en korrekt väggkontakt på väggen.  
B) Fäst handtaget till vägghållaren.  
C) Anslut laddningskabeln till dammsugarens baksida.
- 3 Sätt i adaptern i elnätet och ladda Ergorapido® Classic. Laddningsindikatorn tänds när Ergorapido® Classic laddas.

### LADDAR ERGORAPIDO® CLASSIC

- 4 Laddningsindikatorn blinkar långsamt när den är fulladdad. Antalet lampor anger laddningsnivån. Tid till full laddning är ca 4 timmar. För bättre batteriladdning, ladda ERGORAPIDO® Classic i 24 timmar före första användning och ha den alltid på laddning när den inte används.

### DAMMSUGA MED ERGORAPIDO® CLASSIC

Innan du dammsuger ska du kontrollera att det inte sitter några vassa föremål på munstyckets hjul och den roterande borsten för att undvika att repa känsliga golv och för att det ska bli helt rent.

- 5 Starta och stoppa Ergorapido® Classic genom att trycka på På/AV-knappen. Ergorapido® Classic startas i högt effektläge. Tryck på effektregeringsknappen för tystare dammsugning.

### DAMMSUG MÖBLER, BILSTOLAR OSV.

- 6 Tryck på knappen för att lossa handenheten från huvudkroppen.
- 7 Fäst spaltmunstycket för att underlätta rengöring av områden som är svåra att nå. Fäst borsten på spaltmunstycket för att damma.
- 8 Spaltmunstycket och den lilla borsten kan förvaras i skåran på baksidan av handtaget.

### TÖMMA DAMMBEHÅLLAREN

- 9 Ta ut dammbehållaren genom att trycka på knapparna.
- 10 Ta ut filtren från dammbehållaren genom att trycka på spärrknapparna. Töm dammbehållaren i en soptunna. Diska aldrig dammbehållaren eller filtren i diskmaskin.

### VIKTIGT - FILTERRENGÖRING!

- 11 Dra filterrengöringsstaven (B) till dess slutposition och släpp den för att ta bort damm från innerfiltret. Upprepa 5 gånger.
- 12 Filtren måste rengöras regelbundet för att säkerställa hög rengöringsprestanda. Ta ut filtren genom att trycka på spärrknapparna. Separera det inre filtret från det yttre filtret.
- 13 Skölj filterdelarna noggrant under ljummet vatten utan att använda diskmedel. (Använd aldrig diskmaskinen eller tvättmaskinen.) Skaka för att avlägsna överskott av vatten och låt torka minst 12 timmar innan du

sätter tillbaka dem i dammsugaren.

### RENGÖRA SLANGEN OCH MUNSTYCKETS HJUL

- 14 Lossa slangens bakom munstycket från dess övre anslutning. Ta bort alla föremål eller skräp som ska blockera luftflödet i slangens eller luftkanalens till dammkoppen och sätt tillbaka slangens.
- 15 Om hjulen behöver rengöras eller fastnar tar du bort dem försiktigt med en flatskrummejsel.

### TA BORT OCH RENGÖRA DEN ROTERANDE BORSTEN

- 16 Om den roterande borsten blockeras stannar Ergorapido® Classic. Öppna kabelskyddsgallret och lucklocket till den roterande borsten och ta ut den roterande borsten.
- 17 Använd en sax för att ta bort trådar och dylikt. Sätt tillbaka den roterande borsten och se till att den kan snurra fritt.



### TA UT BATTERIERNÄR FÖR ATT ÅTERVINNA DEM

**Varning! Batteriet får endast tas ut av ett Electrolux servicecenter eller officiell uppsamlingsplats!**

- 18 Ta bara ut batterierna om produkten ska kasseras. Det kan vara farligt att hantera batterierna felaktigt. **Batterierna ska alltid vara helt urladdade innan de tas ut.** Ta din produkt till ett Electrolux servicecenter eller en officiell insamlingsplats för återvinning. De kan ta ut och återvinna batteri och elektriska delar på ett säkert och professionellt sätt. Följ landets regler för uppsamling av laddningsbara batterier och elektriska produkter.

**Njut av en härlig rengöringsupplevelse med Ergorapido® Classic!**





## ALLMÄNNA FÖRSIKTIGHETSÅTGÄRDER

Denna produkt kan användas av barn från 8 års ålder och uppåt, och av personer med nedsatt fysisk, sensorisk eller mental förmåga, samt personer med bristande erfarenhet och kunskap, om de övervakas eller instrueras beträffande hur produkten används på ett säkert sätt och förstår de risker som är förknippade med användningen.

Barn ska inte leka med produkten.

Rengöring och underhåll får inte utföras av barn utan överinseende av vuxen.

Batterierna måste tas ur produkten innan den kasseras.

Batteriet måste kasseras på ett säkert sätt.

Använd endast laddningsadaptorn som medföljde med produkten.

Ergorapido® Classic ska endast användas för normal dammsugning inomhus och i hemmiljö. Se till att den förvaras på en torr plats. Förpackningsmaterial, t.ex. plastpåsar, får inte förvaras så att barn kan komma åt dem, för att undvika kvävningrisk.

### Använd aldrig dammsugaren:

- I våtutrymmen.
- Nära brandfarliga gaser osv.
- När höljet visar tecken på skador.
- På vassa föremål eller vätskor.
- På varm eller kall aska, tända cigarettfimpar osv.
- På fint damm, från t.ex. gips, betong, mjöl, varm eller kall aska.

### Var försiktig:

- Låt inte dammsugaren stå i direkt solljus.
- Undvik att exponera dammsugaren för stark hetta.
- Battericellerna inuti får inte demonteras, kortslutas eller placeras mot en metallyta.
- Använd aldrig dammsugaren utan dess filter.
- Ta inte i den roterande borsten när dammsugaren är påslagen och borsten roterar.
- Var försiktig med fingrarna om du rengör insidan av golvmunstycket.

**Om dammsugaren används under ovanstående omständigheter kan produkten få allvarliga skador eller du kan skadas allvarligt. Sådana skador eller personskador omfattas inte av garantin eller Electrolux.**

### SERVICE OCH GARANTI

Allt servicearbete och alla reparationer måste utföras av en av Electrolux auktoriserad serviceverkstad.

Denna garanti omfattar inte minskad batteritid på grund av batteriets ålder eller användning, eftersom batteriets livslängd beror på användningens omfattning och art.











### För att skydda motor, batteri och elektronik ska produkten inte lagras eller användas i:

- Omgivningstemperaturer under 5 °C eller över 35 °C. Om produkten förvaras i temperaturer under 5 °C eller över 35 °C, låt den svalna eller värmas upp och torka i några timmar före användning.
- Fuktighetsnivå på under 20 % eller över 80 % (icke-kondenserande).

Om produkten förvaras under en längre tidsperiod (utan användning eller kontinuerlig laddning) rekommenderar vi att du förvarar den i normal rumstemperatur med batterierna laddade till 50 % eller mer. Detta bibehåller produktens prestanda.

**Obs!** Kondens kan bildas inuti produkten om enheten flyttas från en kall till en varm miljö eller efter uppvärmning av förvaringsutrymmet. Vänta några timmar så att de inre delarna värms upp och torkar före användning.

### INDIKERINGSGLAMPOR

	LADDNING 	VAD INNEBÄR DET?	UNDER ANVÄNDNING	VAD INNEBÄR DET?
14,4 V		Blinkar långsamt = 100 % fulladdad		75 - 100 % kapacitet
		50 - 95 % laddad		50-75 % återstående kapacitet
		0 - 50 % laddad		25 - 50 % återstående kapacitet
10,8 V		Blinkar långsamt = 100 % fulladdad		Ergorapido® Classic måste laddas.
		0 - 95 % laddad		

GB

FR

AR

BG

CZ

DE

DK

EE

ES

FI

GR

HR

HU

IT

LT

LV

NL

NO

PL

PT

RO

RU

SE

SK

SL

SR

TR

UA



- GB
- FR
- AR
- BG
- CZ
- DE
- DK
- EE
- ES
- FI
- GR
- HR
- HU
- IT
- LT
- LV
- NL
- NO
- PL
- PT
- RO
- RU
- SE**
- SK
- SL
- SR
- TR
- UA

## BESÖK VÅR WEBBPLATS FÖR ATT:



få användningsråd, broschyrer, felsökningshjälp och serviceinformation: [www.electrolux.com](http://www.electrolux.com)



Registrera din produkt för bättre service: [www.electrolux.com/productregistration](http://www.electrolux.com/productregistration)



Köp tillbehör och förbrukningsmaterial till din apparat: [www.electrolux.com/shop](http://www.electrolux.com/shop)

## KUNDTJÄNST OCH SERVICE

I kontakt med Electrolux servicecenter ska du ha följande uppgifter tillhands:

- Modellnummer
- PNC-nummer
- Serienummer

Informationen står på typskylten.

PNC-nummer

Modellnummer

Serienummer

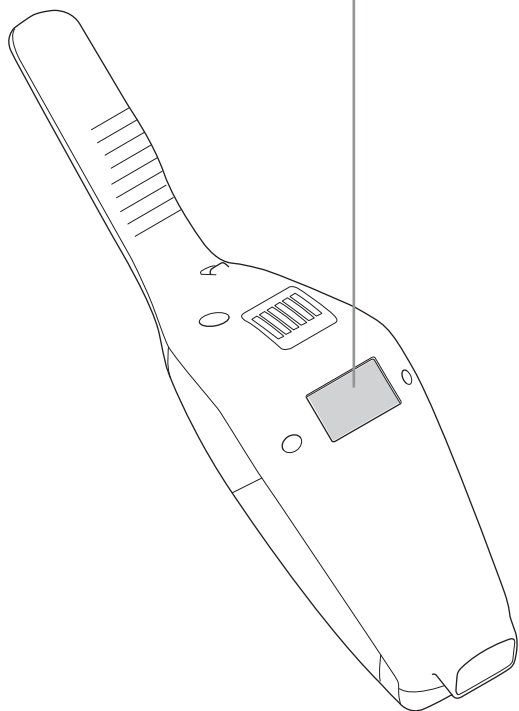
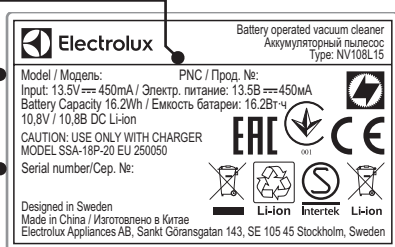

## FÖRBRUKNINGSPARTIKLAR OCH TILLBEHÖR



[www.electrolux.com/shop](http://www.electrolux.com/shop)

Filter  
Ref: EF144  
PNC: 900 167 1529



För bilen  
Ref: KIT360+  
PNC: 900 168 3409

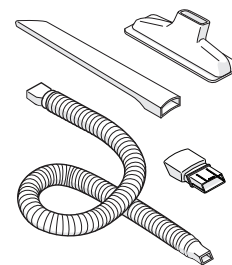

BedPro™ MINI  
Ref: ZE125  
PNC: 900 168 0819

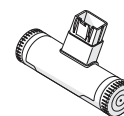

## KÖRTIDER FÖR ERGORAPIDO® CLASSIC

Modell	Volt	Långt körtidsläge
EERC70XX	10,8V	21 min
ERC72XX	14,4V	30 min

Batteriet ska avlägsnas från produkten innan det slängs. Släng eller återvinn

batteriet i enlighet med lokala föreskrifter. Symbolen  på produkten eller emballaget anger att produkten inte får hanteras som hushållsavfall. Den skall i stället lämnas in på uppsamlingsplats för återvinning av el- och elektronikkomponenter. Genom att säkerställa att produkten hanteras på rätt sätt bidrar du till att förebygga eventuellt negativa miljö- och hälsoeffekter som kan uppstå om produkten kasseras som vanligt avfall. För ytterligare upplysningar om återvinning bör du kontakta lokala myndigheter eller sophämtningstjänst eller affären där du köpte varan.



## SLOVENSKY

Ďakujeme, že ste si vybrali vysávač Ergorapido® Classic od spoločnosti Electrolux. V záujme najlepšej účinnosti používajte vždy originálne príslušenstvo a náhradné diely Electrolux. Boli navrhnuté špeciálne pre váš vysávač. Tento spotrebič je navrhnutý so zreteľom na životné prostredie. Všetky plastové súčiastky sú označené na recykláciu.

### POPIS VYSÁVAČA ERGORAPIDO® CLASSIC

- |   |                                       |
|---|---------------------------------------|
| A. Tlačidlo vypínača                      | M. Keňa na prach                      |
| B. Tlačidlo regulácie výkonu              | N. Štrbinová hubica                   |
| C. Tlačidlo zap./vyp., ručná jednotka     | O. Mriežka ochrany kábla              |
| D. Blokovacia skrutka                     | P. Poklop pre kefovací valček         |
| E. Tlačidlo na uvoľnenie, ručná jednotka  | Q. Kefovací valček                    |
| F. Nástenný držiak                        | R. Svetelný ukazovateľ napájania      |
| G. Nabíjací adaptér                       | S. Pútko na zavesenie                 |
| H. Nabíjací konektor                      | T. Drážka na odkladanie príslušenstva |
| I. Jemný filter (vnútorný filter)         |                                       |
| J. Predfilter (vonkajší filter)           |                                       |
| K. Tlačidlo na uvoľnenie, nádoba na prach |                                       |
| L. Nádoba na prach                        |                                       |

### PRED ZAČATÍM

Skontrolujte, či obsahuje balenie všetky časti opísané v návode na použitie a tento návod si dôkladne prečítajte. Dbajte predovšetkým na kapitolu s bezpečnostnými predpismi. Tento návod si odložte.

- Zmontujte rukoväť.
- A) Uistite sa, že je vysávač Ergorapido® Classic položený na pevnom a vodorovnom povrchu mimo zdrojov tepla, priameho slnečného svetla a vlhkých priestorov. Pomocou vhodnej skrutky a hmoždinky namontujte nástenný držiak 104 cm nad úrovňou podlahy. Uistite sa, že použijete správnu hmoždinku.  
B) Upevnite rukoväť do nástenného držiaka.  
C) Pripojte kábel ku konektoru na zadnej strane vysávača
- Adaptér zasunúť do zásuvky a nabíjate vysávač Ergorapido® Classic. Keď sa vysávač Ergorapido® Classic nabíja, rozsvieti sa indikátor nabíjania.

### NABÍJANIE VYSÁVAČA ERGORAPIDO® CLASSIC

- Keď je kompletne nabitý, indikátor nabitia bude pomaly blikať. Úroveň nabitia bude označovať počet ukazovateľov LED. Vysávač sa plne nabije asi za 4 hodiny. V záujme lepšej výkonnosti akumulátora nabíjajte vysávač ERGORAPIDO® Classic 24 hodín pred prvým použitím, a keď ho nepoužívate, nechajte ho nabíjať.

### VYSÁVANIE S ERGORAPIDO® CLASSIC

Pred vysávaním skontrolujte, či kolieska hubice a kefovací valček neobsahujú ostré predmety, ktoré by mohli poškriabať citlivú podlahu, a aby ste zabezpečili plný čistiaci výkon.

- Vysávač Ergorapido® Classic sa zapína a vypína stlačením tlačidla ZAP./VYP. Vysávač Ergorapido® Classic sa zapne v režime najvyššieho výkonu. V prípade, že chcete tichšie vysávanie a dlhšiu dobu použitia, stlačte tlačidlo regulácie výkonu.

### VYSÁVANIE NÁBYTKU, SEDADIEL VOZIDLA, ATĎ.

- Stlačte tlačidlo a uvoľnite ručnú jednotku.
- V záujme jednoduchšieho čistenia ťažko dosiahnuteľných miest pripojte štrbinovú hubicu. Keňa na prach pripojte k štrbinovej hubici pri odstraňovaní prachu.
- Štrbinová hubica a malá keňa sa dajú odložiť do štrbiny na zadnej strane rukoväte.

### VYPRÁZDNENIE NÁDOBY NA PRACH

- Nádoba na prach odstráňte stlačením tlačidla.
- Stlačte tlačidlá uvoľnenia a z nádoby na prach vytiahnite filtre. Obsah vyprázdňte do odpadkového koša. Nádoba na prach ani filtre neumývajte v umývačke riadu.

### DÔLEŽITÉ – ČISTENIE FILTROV!

- Na odstránenie prachu z vnútorného filtra potiahnite tyčku na čistenie filtra (B) do koncovej polohy a uvoľnite ju. Zopakujte 5-krát.
- Na zaistenie vysokého čistiaceho výkonu čistite filtre v pravidelných

intervaloch. Stlačte tlačidlá uvoľnenia a vytiahnite filtre. Oddelte vnútorný filter od vonkajšieho.

- Časti filtra starostlivo opláchnite vo vlažnej vode bez použitia saponátov. (Nikdy nepoužívajte umývačku riadu ani práčku) Prebytočnú vodu otraste a nechajte vyschnúť minimálne 12 hodín predtým, ako ich vložíte späť do vysávača.

### ČISTENIE HADICE A KOLIESOK HUBICE

- Hadicu uvoľnite z hornej prípojky za hubicou. Vytiahnite predmety alebo smeti, ktoré môžu blokovat prúdenie vzduchu v hadici alebo vo vzduchovom kanáliku do nádoby na špinu, a hadicu nasadte naspäť.
- Ak bude potrebné vyčistiť kolieska alebo ak sa zablokujú, opatrne ich odmontuje pomocou plochého skrutkovača.

### ODSTRÁNENIE A ČISTENIE KEFOVACIEHO VALČEKA

- Ak sa zablokuje kefovací valček, vysávač Ergorapido® Classic sa vypne. Otvorte mriežku ochrany kábla a poklop pre kefovací valček a vyberte kefovací valček.
- Použite nožničky a odstráňte vlákna, atď. Kefovací valček znovu vložte na miesto a uistite sa, že sa voľne otáča.



### ODSTRÁNENIE AKUMULÁTORA PRI RECYKLÁCI

**Upozornenie: Akumulátor smie likvidovať len servisné stredisko spoločnosti Electrolux alebo oficiálne zberné miesto!**

- Akumulátor vyberte len v prípade likvidácie výrobku. Nevhodné zaobchádzanie s akumulátorom môže byť nebezpečné. **Akumulátor by mal byť pred odstránením vždy úplne vybitý.** Výrobok zoberte do servisného strediska spoločnosti Electrolux alebo do oficiálnej zberne odpadu, kde ho necháte recyklovať. Vedia, ako bezpečne a profesionálne odstrániť a zrecyklovať akumulátor a elektrické časti. Dodržte pravidlá týkajúce sa zberu akumulátorov a elektrických výrobkov vo vašej krajine.

**Užite si skvelý zážitok z vysávania s vysávačom Ergorapido® Classic!**

GB

FR

AR

BG

CZ

DE

DK

EE

ES

FI

GR

HR

HU

IT

LT

LV

NL

NO

PL

PT

RO

RU

SE

SK

SL

SR

TR

UA





GB

FR

AR

BG

CZ

DE

DK

EE

ES

FI

GR

HR

HU

IT

LT

LV

NL

NO

PL

PT

RO

RU

SE

SK

SL

SR

TR

UA

## OCHRANNÉ OPATRENIA

Tento spotrebič smú používať deti staršie ako 8 rokov a osoby so zníženou fyzickou, zmyslovou alebo psychickou spôsobilosťou alebo nedostatkom skúseností a znalostí, iba ak sú pod dozorom zodpovednej osoby alebo ak boli zodpovednou osobou poučené o bezpečnom používaní spotrebiča a rozumejú prípadným rizikám.

Deti sa nesmú hrať so spotrebičom.

Čistenie a údržbu nesmú vykonávať deti bez dozoru.

Akumulátor sa musí pred likvidáciou odstrániť zo spotrebiča.

Postarajte sa o bezpečnú likvidáciu akumulátora/batérie.

Používajte iba nabíjací adaptér, ktorý bol dodaný s výrobkom.

Vysávač Ergorapido® Classic sa smie používať len na bežné vysávanie vo vnútri a v domácom prostredí. Uistite sa, že vysávač skladujete na suchom mieste.

Obalový materiál, napr. plastové vrecká, udržiavajte mimo dosahu detí, aby ste predišli uduseniu.

### Vysávač nikdy nepoužívajte:

- na vlhkých miestach,
- blízko horľavých plynov a pod.,
- keď spotrebič vykazuje viditeľné znaky poškodenia,
- na vysávanie ostrých predmetov ani tekutín,
- na horúci ani studený popol, zapálené cigaretové ohorky a pod.,
- na jemný prach, napríklad zo stierky, betónu, múky, horúceho alebo studeného popola.

### Pozor:

- Nenechávajte vysávač na priamom slnečnom svetle.
- Nevystavujte vysávač silnému teplu.
- Články akumulátora sa nesmú rozoberať, skratovať ani umiestňovať na kovový povrch.
- Vysávač nepoužívajte bez filtrov.
- Keď je vysávač zapnutý a kefovací valček sa otáča, nedotýkajte sa kefovacieho valčeka.
- Dávajte si pozor na prsty, ak čistíte vnútornú stranu hubici na podlahu.

**Použitie vysávača za uvedených okolností môže spôsobiť vážne zranenie osôb alebo poškodenie spotrebiča. Na takéto zranenia a poškodenia sa nevzťahuje záruka spoločnosti Electrolux.**

### SERVIS A ZÁRUKA

Všetky servisné alebo opravárske práce smie vykonať len autorizované servisné stredisko spoločnosti Electrolux.

Táto záruka sa nevzťahuje na zníženie výdrže batérie/akumulátora v dôsledku starnutia alebo používania, pretože životnosť batérie/akumulátora závisí od celkovej doby a spôsobu používania.











### V záujme ochrany motora, akumulátora a elektroniky výrobok neskladujte ani nepoužívajte:

- pri okolitej teplote nižšej ako 5 °C alebo vyššej ako 35 °C. Ak je produkt uložený pri teplote nižšej ako 5 °C alebo vyššej ako 35 °C, nechajte ho pred použitím na niekoľko hodín vychladnúť alebo zohriať a vyschnúť.
- pri úrovni vlhkosti menej ako 20 % alebo viac ako 80 % (nekondenzujúca).

Ak je výrobok uskladnený po dlhšiu dobu (bez používania alebo neustáleho nabíjania), odporúčame vám ho odložiť pri bežnej izbovej teplote s akumulátorom nabitým aspoň na 50 %. Týmto sa uchová výkonnosť výrobku.

**Pozor!** Po premiestnení jednotky zo studeného do teplého prostredia alebo po zohriatí miestnosti určenej na odkladanie vysávača sa vo vnútri výrobku môže skondenzovať vlhkosť. Pred použitím počkajte niekoľko hodín, kým sa vnútorné komponenty nezohrejú a nevyschnú.

### INDIKÁTORY

	NABÍJANIE 	ČO TO ZNAMENÁ?	POČAS POUŽÍVANIA	ČO TO ZNAMENÁ?
14,4 V		Pomaly bliká = 100 % plne nabitý		75 - 100 % kapacita
		50 - 95 % nabité		50- 75 % zostávajúca kapacita
		0 - 50 % nabité		25 - 50 % zostávajúca kapacita
10,8 V		Pomaly bliká = 100 % plne nabitý		Je potrebné nabiť vysávač Ergorapido® Classic.
		0 - 95 % nabité		



## NAVŠTÍVTE NAŠU STRÁNKU, KDE NÁJDETE:



Rady ohľadne používania, katalógy, návody na riešenie problémov, informácie o servise získate na stránke: [www.electrolux.com](http://www.electrolux.com)



Zaregistrujte si výrobok a využívajte ešte lepšie služby: [www.electrolux.com/productregistration](http://www.electrolux.com/productregistration)



Kúpte si príslušenstvo a spotrebný tovar pre svoj spotrebič: [www.electrolux.com/shop](http://www.electrolux.com/shop)

## STAROSTLIVOSŤ A SLUŽBY ZÁKAZNÍKOM

Pri kontaktovaní servisného strediska spoločnosti Electrolux si nezabudnite pripraviť tieto údaje:

- číslo modelu,
- číslo PNC,
- sériové číslo.

Tieto informácie nájdete na typovom štítku.

Číslo PNC

Číslo modelu

Sériové číslo

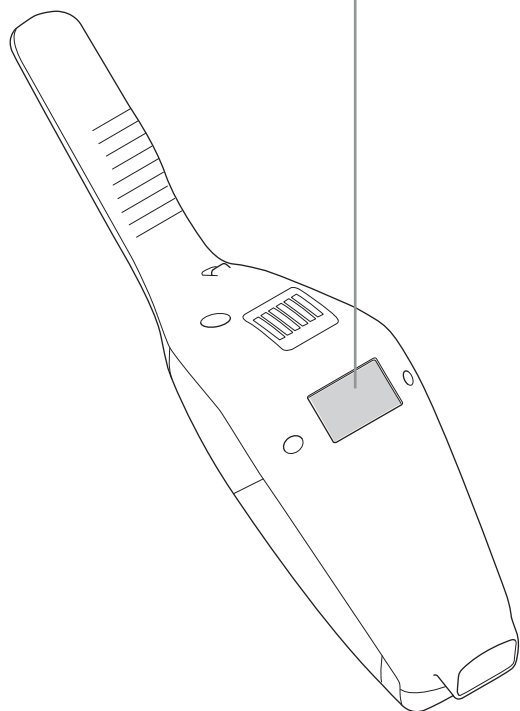
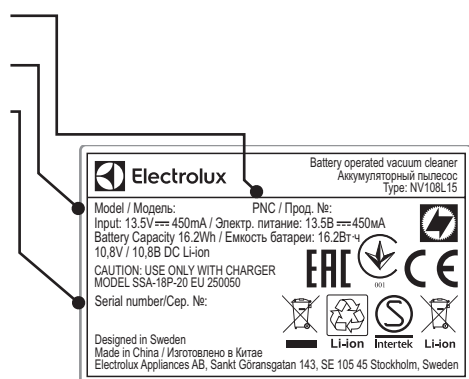

## SPOTREBNÝ TOVAR A PRÍSLUŠENSTVO



[www.electrolux.com/shop](http://www.electrolux.com/shop)

Filter  
Kód: EF144  
Č. ANC: 900 167 1529



Car Kit  
Kód: KIT360+  
Č. ANC: 900 168 3409

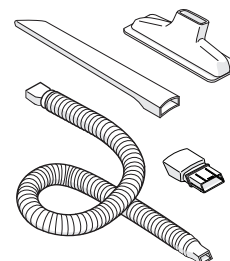

BedPro™ MINI  
Kód: ZE125  
Č. ANC: 900 168 0819

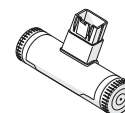

## DOBA POUŽITIA ERGORAPIDO® CLASSIC

Model	Volt	Dlhá doba použitia
EERC70XX	10,8V	21 min
ERC72XX	14,4V	30 min

Predn izdelek zavržete, odstranite baterijo. Baterijo zavržite ali reciklirajte v

skladu z lokalnimi predpisi. Symbol  na výrobku alebo na jeho obale znamená, že s výrobkom sa nesmie zaobchádzať ako s domovým odpadom. Namiesto toho ho treba odovzdať v zbernom stredisku na recykláciu elektrických alebo elektronických zariadení. Zabezpečte, že tento výrobok bude zlikvidovaný správnym postupom, aby ste predišli negatívnym vplyvom na životné prostredie a ľudské zdravie, čo by bolo spôsobené nesprávnym postupom pri jeho likvidácii. Podrobnejšie informácie o recyklácii tohto výrobku získate, ak zavoláte miestny úrad vo Vašom bydlisku, zberné suroviny alebo obchod, v ktorom ste výrobok kúpili.

- GB
- FR
- AR
- BG
- CZ
- DE
- DK
- EE
- ES
- FI
- GR
- HR
- HU
- IT
- LT
- LV
- NL
- NO
- PL
- PT
- RO
- RU
- SE
- SK**
- SL
- SR
- TR
- UA



GB  
FR  
AR  
BG  
CZ  
DE  
DK  
EE  
ES  
FI  
GR  
HR  
HU  
IT  
LT  
LV  
NL  
NO  
PL  
PT  
RO  
RU  
SE  
SK  
SL  
SR  
TR  
UA

## SLOVENŠČINA

Zahvaljujemo se vam za izbiro sesalnika Electrolux Ergorapido® Classic. Da bi zagotovili najboljše rezultate, vedno uporabljajte originalno Electroluxovo dodatno opremo in nadomestne dele. Zasnovani so posebej za vaš sesalnik. Ta izdelek je zasnovan z mislijo na okolje. Vsi plastični deli so označeni za recikliranje.

### OPIS ERGORAPIDO® CLASSIC

- |   |   |
|---|---|
| A. Tipka za vklop/izklop                | M. Krtača za prah                       |
| B. Tipka za nastavitev moči             | N. Sesalna krtača za špranje            |
| C. Tipka za vklop/izklop, ročna enota   | O. Rešetka za zaščito kabla             |
| D. Varovalni vijak                      | P. Zaporna loputa za valjčno ščetko     |
| E. Tipka za sprostitvev, ročna enota    | Q. Valjčna ščetka                       |
| F. Stensko držalo                       | R. Kontrolna lučka polnjenja            |
| G. Polnilni adapter                     | S. Obešalo                              |
| H. Napajalni priključek                 | T. Odprtina za shranjevanje pripomočkov |
| I. Fini filter (notranji filter)        |   |
| J. Predfilter (zunanji filter)          |   |
| K. Tipka za sprostitvev, posoda za prah |   |
| L. Posoda za prah                       |   |

### PRED ZAČETKOM

Preverite, ali so v embalaži vsi deli, opisani v teh navodilih za uporabo in navodila pozorno preberite. Še posebej bodite pozorni na poglavje z varnostnimi navodili. Shranite ta navodila.

- Sestavite ročaj.
- A) Poskrbite, da je sesalnik Ergorapido® Classic na stabilni vodoravni površini in daleč od virov toplote, neposredne sončne svetlobe ter mokrih mest. Pritrdite stensko držalo na steno z ustreznim vijakom in zidnim vložkom, tako da je od tal oddaljeno 140 cm. Pazite, da boste za steno uporabili ustrezen zidni vložek.  
B) Pritrdite ročaj na stensko držalo.  
C) Priključite napajalni kabel na hrbtno stran sesalnika.
- Vstavite adapter v vtičnico in napolnite sesalnik Ergorapido® Classic. Kontrolna lučka sveti, kadar se sesalnik Ergorapido® Classic polni.

### POLNENJE SESALNIKA ERGORAPIDO® CLASSIC

- Ko je sesalnik napolnjen, bo kontrolna lučka počasi utripala. Število svetlečih diod ponazarja stopnjo napoljenosti. Poln čas polnjenja je okrog štiri ure. Za boljšo zmogljivost baterije sesalnik Ergorapido® Classic pred prvo uporabo polnite 24 ur in poskrbite, da se polni ko ga ne uporabljate.

### SESANJE Z ERGORAPIDO® CLASSIC

Pred sesanjem preverite, da na kolescih sesalne krtače in valjčni ščetki ni ostrih predmetov, da ne opraskate občutljivih tal in zagotovite polno zmogljivost sesanja.

- Ergorapido® Classic vklopite in izklopite, tako da pritisnete tipko za vklop/izklop. Ergorapido® Classic se zažene v »Načinu za visoko zmogljivost«. Za tišje čiščenje in daljše delovanje pritisnite tipko za nastavitev moči.

### SESANJE POHIŠTVA, AVTOMOBILSKIH SEDEŽEV ITD.

- Pritisnite tipko, da sprostite ročno enoto s trupa sesalnika.
- Priključite sesalno krtačo za špranje, da boste lažje čistili težko dostopna mesta. Za brisanje prahu pritrdite krtačko na sesalno krtačo za špranje.
- Sesalno krtačo za špranje in krtačko lahko hranite v odprtini na hrbtni strani ročaja

### PRAZNIENJE POSODE ZA PRAH

- Posodo za prah odstranite, tako da pritisnete tipke.
- Vzemite filtra iz posode za prah, tako da pritisnete tipke za sprostitvev. Vsebinsko stresite v smetnjak. Posode za prah ali filtrov ne pomivajte v pomivalnem stroju.

### POMEMBNO - ČIŠČENJE FILTROV!

- Povlecite palico za čiščenje filtra (B) do končnega položaja in jo spustite, da odstranite prah z notranjega filtra. Ponovite petkrat.
- Filterja je treba čistiti v rednih časovnih intervalih, da je zagotovljena visoka zmogljivost sesanja. Pritisnite tipki za sprostitvev in izvlecite filtra.

Ločite notranji filter od zunanjega.

- 13 Filtrirna dela previdno sperite pod toplo vodo brez uporabe čistilnih sredstev. (Ne pomivajte ju v pomivalnem ali pralnem stroju). Stresite, da odstranite odvečno vodo in pustite, da se sušita vsaj 12 ur, preden ju daste nazaj v sesalnik.

### ČIŠČENJE CEVI IN KOLESC SESALNE KRTAČE

- 14 Snemite cev za sesalno krtačo z zgornjega priključka. Odstranite vse predmete ali drobce kamenja, ki utegnejo ovirati pretok zraka v cevi ali zračnem kanalu do posode za prah, in cev namestite nazaj.
- 15 Če je treba očistiti kolesci ali sta se zagostili, ju previdno odstranite z uporabo ploščatega izvijača.

### ODSTRANJEVANJE BATERIJ ZA RECIKLIRANJE

- 16 Če se valjčna ščetka zatakne, sesalnik Ergorapido® Classic neha delovati. Odprite rešetko za zaščito kabla in zaporno loputo ter odstranite valjčno ščetko
- 17 S škarjami prerežite niti itd. Nazaj sestavite valjčno ščetko in preverite, če se lahko neovirano vrti.



### ODSTRANJEVANJE BATERIJ ZA RECIKLAŽO

**Pozor: baterijo sme odstraniti samo delavec v servisnem centru Electrolux ali zbirnem centru!**

- 18 Baterije odstranite samo v primeru, da boste izdelek odvrgli. Nepravilno rokovanje z baterijami je lahko nevarno. Baterije morajo biti pred odstranitvijo vedno popolnoma prazne. Odnosite svoj izdelek v servisni center Electrolux ali v uradni zbirni center za reciklažo. Tam lahko varno in strokovno odstranijo ter reciklirajo baterijo in električne dele. Upoštevajte državne predpise glede zbiranja polnilnih baterij in električnih izdelkov.

**Uživajte med čiščenjem z izdelkom Ergorapido® Classic!**





## VARNOSTNA NAVODILA

To napravo lahko uporabljajo otroci od osmega leta naprej ter osebe z zmanjšanimi telesnimi, čutnimi ali razumskimi sposobnostmi ali s pomanjkanjem izkušenj ter znanja le pod nadzorom ali če so dobili ustrezna navodila glede varne uporabe naprave in če se zavedajo nevarnosti, ki obstajajo.

Otroci se ne smejo igrati z napravo.

Čiščenja in vzdrževanja ne smejo izvajati otroci brez nadzora.

Preden odvržete izdelek, morate iz njega odstraniti baterije.

Baterijo odstranite na varen način.

Uporabljajte samo polnilni adapter, ki je priložen izdelku.

Uporabljajte izdelek Ergorapido® Classic samo za običajno sesanje v zaprtih in bivalnih prostorih. Poskrbite, da je sesalnik shranjen v suhem prostoru. Embalažni material, npr. plastične vrečke, ne sme biti dosegljiv otrokom, da preprečite zadušitev.

### Sesalnika ne uporabljajte v naslednjih primerih:

- Na vlažnih območjih.
- V bližini vnetljivih plinov itd.
- Ko je izdelek videti poškodovan.
- Na ostrih predmetih ali tekočini.
- Za sesanje vročih ali hladnih ugaskov, cigaretne ogorkov itd.
- Za sesanje drobnega prahu, npr. od mavca, betona, moke, vročega ali hladnega pepela.

### Pozor:

- Sesalnika ne puščajte na neposredni sončni svetlobi.
- Sesalnika ne izpostavljajte močni vročini.
- Baterijskih celic znotraj ne smete razstavljati, povzročiti kratkega stika na njih in postavljati ob kovinsko površino.
- Sesalnika ne uporabljajte brez filtrov.
- Ne dotikajte se valjčne ščetke, ko sesalnik deluje in se ščetka obrača.
- Med čiščenjem notranjosti sesalne krtače za tla pazite na prste.

**Če sesalnik uporabljate v zgoraj navedenih okoliščinah, lahko pride do hudih telesnih poškodb ali škode na sesalniku. Takšnih poškodb ali škode ne krije garancija ali Electrolux.**

### SERVISIRANJE IN GARANCIJA

Vsa servisna dela ali popravila morajo opraviti v pooblaščenem Electroluxovem servisnem centru.

Ta garancija ne krije skrajšanja časa delovanja baterije zaradi starosti ali uporabe baterije, ker je življenjska doba baterije odvisna od pogostosti in načina uporabe.











### Zavarujte motor, baterijo in elektroniko, tako da izdelka ne hranite ali upravljate v:

- okolju s temperaturo pod 5 °C ali nad 35 °C. Če ste izdelek hranili na temperaturi pod 5 °C ali nad 35 °C, pustite, da se ohladi ali ogreje, preden ga začnete uporabljati.
- okolju z vlažnostjo zraka pod 20 % ali nad 80 % (ni kondenzacije).

Če boste izdelek hranili dlje časa (ne da bi ga uporabljali ali ga redno polnili), priporočamo, da ga hranite na običajni sobni temperaturi, baterije pa naj bodo napolnjene vsaj do 50 % zmogljivosti. Tako boste ohranili zmogljivost izdelka.

**Pozor!** V izdelku se lahko nabira kondenzat, če boste enoto premaknili iz hladnega v toplo okolje ali segreli sobo za shranjevanje. Pred uporabo počakajte nekaj ur, da se komponente v napravi segrejejo in posušijo.

### KONTROLNE LUČKE

	POLNJENJE 	KAJ TO POMENI?	MED UPORABO	KAJ TO POMENI?
14,4 V		Počasno utripanje = 100 % popolnoma napolnjeno		75–100 % zmogljivosti
		50–95 % napolnjeno		50–75 % zmogljivosti je ostalo
		0–50 % napolnjeno		25–50 % zmogljivosti je ostalo
10,8 V		Počasno utripanje = 100 % popolnoma napolnjeno		Ponovno morate napolniti sesalnik Ergorapido® Classic.
		0–95 % napolnjeno		

GB  
FR  
AR  
BG  
CZ  
DE  
DK  
EE  
ES  
FI  
GR  
HR  
HU  
IT  
LT  
LV  
NL  
NO  
PL  
PT  
RO  
RU  
SE  
SK  
SL  
SR  
TR  
UA



- GB
- FR
- AR
- BG
- CZ
- DE
- DK
- EE
- ES
- FI
- GR
- HR
- HU
- IT
- LT
- LV
- NL
- NO
- PL
- PT
- RO
- RU
- SE
- SK
- SL**
- SR
- TR
- UA

## OBIŠČITE NAŠO SPLETNO MESTO ZA:



Pridobite nasvete glede uporabe, brošure, odpravljanje težav, servisne informacije: [www.electrolux.com](http://www.electrolux.com)



Registrirajte vaš izdelek za boljši servis: [www.electrolux.com/productregistration](http://www.electrolux.com/productregistration)



Kupite pripomočke in potrošni material za vaš aparat: [www.electrolux.com/shop](http://www.electrolux.com/shop)

## POMOČ STRANKAM IN SERVIS

Ko kličete servisni center Electrolux, imejte pri roki naslednje podatke:

- številko modela,
- številko PNC
- serijsko številko

Podatke najdete na ploščici s tehničnimi podatki.

številko PNC

številko modela

serijsko številko

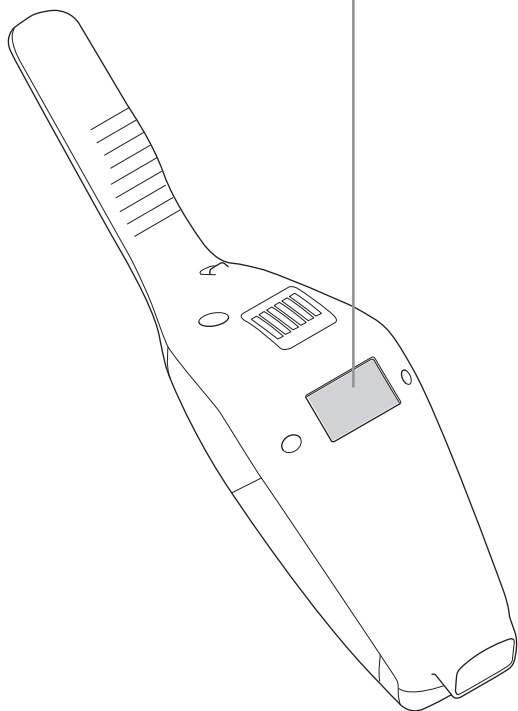
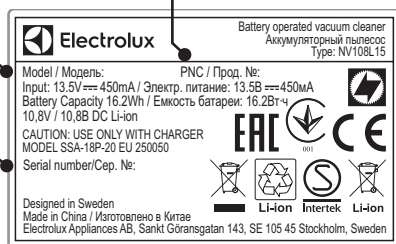

## POTROŠNI MATERIAL IN PRIPOMOČKI



[www.electrolux.com/shop](http://www.electrolux.com/shop)

Filter  
Ref: EF144  
PNC: 900 167 1529



Avtomobilski komplet  
Ref: KIT360+  
PNC: 900 168 3409

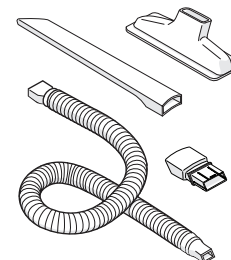

BedPro™ MINI  
Ref: ZE125  
PNC: 900 168 0819

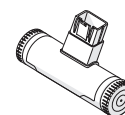

## ČAS DELOVANJA ZA ERGORAPIDO® CLASSIC

Model	Volt	Način za dolgo delovanje
EERC70XX	10,8V	21 min
ERC72XX	14,4V	30 min

Preden izdelek zavržete, odstranite baterijo. Baterijo zavržite ali reciklirajte v

skladu z lokalnimi predpisi. Simbol  na izdelku ali njegovi embalaži označuje, da z izdelkom ni dovoljeno ravnati kot z običajnimi gospodinjstskimi odpadki. Izdelek odpeljite na ustrezno zbirno mesto za presalavo električne in elektronske opreme. S pravilnim načinom odstranjevanja izdelka boste pomagali preprečiti morebitne negativne posledice in vplive na okolje in zdravje ljudi, ki bi se lahko pojavile v primeru nepravilnega odstranjevanja izdelka. Za podrobnejše informacije o odstranjevanju in predalavi izdelka se obrnite na pristojen mestni organ za odstranjevanje odpadkov, komunalno službo ali na trgovino, v kateri ste izdelek kupili.



## СРПСКИ - СРП

Хвала што сте одабрали усисивач Electrolux Ergorapido® Classic. Да би се обезбедили најбољи резултати, увек користите оригинални Electrolux прибор и резервне делове. Они су дизајнирани специјално за ваш усисивач. Приликом дизајнирања овог производа водило се рачуна о животној средини. Сви пластични делови су обележени у сврху рециклирања.

### ОПИС УСИСИВАЧА ERGORAPIDO® CLASSIC

- |  |  |
|--|--|
| A. Дугме за укључивање/искључивање                 | M. Четка за брисање прашине            |
| B. Дугме за регулацију снаге                       | N. Млазница за пљоснатим наставком     |
| C. Дугме за укључивање/искључивање, ручна јединица | O. Решетка за заштиту кабла            |
| D. Завртач за закључавање                          | P. Поклопац отвора за котрљајућу четку |
| E. Дугме за ослобађање, ручна јединица             | Q. Котрљајућа четка                    |
| F. Зидни држач                                     | R. Индикатор пуњења                    |
| G. Адаптер за пуњење                               | S. Вешалица                            |
| H. Конектор за пуњење                              | T. Прорез за одлагање прибора          |
| I. Фини филтер (унутрашњи филтер)                  |  |
| J. Предфилтер (спољашњи филтер)                    |  |
| K. Дугме за ослобађање, посуда за прашину          |  |
| L. Посуда за прашину                               |  |

### ПРЕ СТАРТОВАЊА

Проверите да ли се у паковању налазе сви делови описани у овом упутству и пажљиво прочитајте ово упутство. Обратите посебну пажњу на поглавље о мерама предострожности. Сачувајте ова упутства.

- 1 Склопите ручку.
- 2 А) Проверите да ли је Ergorapido® Classic на стабилној хоризонталној површини, даље од извора топлоте, директне сунчеве светлости или влажних места. Причврстите зидни држач за зид на висини од 104 цм изнад пода, са одговарајућим завртњем и зидном утичницом. Уверите се да користите одговарајући зидни утикач за зид.  
В) Причврстите ручку за зидни држач.  
С) Прикључите кабл за пуњење на задњу страну усисивача
- 3 Прикључите адаптер на електричну мрежу и напуните Ergorapido® Classic. Индикатор пуњења ће почети да светли када је Ergorapido® Classic на пуњењу.

### ПУЊЕЊЕ УСИСИВАЧА ERGORAPIDO® CLASSIC

- 4 Када је до краја напуњен, индикатор пуњења ће полако треперити. Број LED лампица показује који је ниво напуњености. Укупно време пуњења је око 4 сата. За бољи учинак батерије, пуните Ergorapido® Classic током 24 сата пре прве употребе, а када га не користите увек га држите на пуњачу.

### УСИСАВАЊЕ СА УСИСИВАЧЕМ ERGORAPIDO® CLASSIC

Пре усисавања, проверите да на точићима млазнице и котрљајућој четки нема оштрих предмета како не би дошло до гребања осетљивих подова и како би се обезбедио потпун учинак чишћења.

- 5 Стартујте и зауставите Ergorapido® Classic притиском на дугме УКЉ./ИСКЉ. Ergorapido® Classic ће стартовати у режиму високе снаге. За мање бучно чишћење и дуге време рада, притисните дугме за регулацију снаге.

### УСИСАВАЊЕ НАМЕШТАЈА, АУТОМОБИЛСКИХ СЕДИШТА ИТД.

- 6 Притисните дугме да бисте ослободили део са ручком од тела усисивача.
- 7 Причврстите млазницу са пљоснатим наставком како бисте олакшали чишћење тешко доступних места. Причврстите четку за брисање прашине на млазницу са пљоснатим наставком.
- 8 Млазница са пљоснатим наставком и мала четка могу се чувати у прорезу са задње стране ручке.

### ПРАЖЊЕЊЕ ПОСУДЕ ЗА ПРАШИНУ

- 9 Притисните дугмад и скините посуду за прашину.

- 10 Извадите филтере из посуде за прашину тако што ћете притиснути дугмад за ослобађање. Садржај просипите у корпу за отпатке. Никад не перите посуду за прашину или филтере у машини за прање судова.

### ВАЖНО – ЧИШЋЕЊЕ ФИЛТЕРА!

- 11 Повуците чауре за чишћење филтера (Б) у крајњи положај и отпустите је да уклоните прашину са унутрашњег филтера. Поновите 5 пута.
- 12 Филтери морају редовно да се чисте како би се осигурале високе перформансе приликом чишћења. Притисните дугме за ослобађање и извадите филтере. Одвојте унутрашњи од спољашњег филтера.
- 13 Пажљиво исперите делове филтера млаком водом, без употребе било каквих детерџената. (Никада не користите машину за прање судова или веш машину.) Протресите да бисте уклонили вишак воде и оставите их да се суше најмање 12 сати пре него што их вратите у усисивач.

### ЧИШЋЕЊЕ ЦРЕВА И ТОЧКИЋА МЛАЗНИЦЕ

- 14 Са горњег споја олабавите црево иза млазнице. Уклоните све предмете или отпатке који могу да блокирају проток ваздуха кроз црево или кроз ваздушни канал до шоље за прашину и затим вратите црево на место.
- 15 Ако точићке треба очистити или ако су се заглавили, пажљиво их скините уз помоћ одвртке.

### СКИДАЊЕ И ЧИШЋЕЊЕ КОТРЉАЈУЋЕ ЧЕТКЕ

- 16 Ако се папучица блокира, Ergorapido® Classic се зауставља. Отворите решетку за заштиту кабла и поклопац отвора за котрљајућу четку и скините котрљајућу четку.
- 17 Помоћу маказа уклоните влакна и друго. Поново склопите котрљајућу четку, водећи рачуна да може слободно да се окреће.



### УКЛАЊАЊЕ БАТЕРИЈА РАДИ РЕЦИКЛИРАЊА

**Упозорење: Вађење батерија може да се обави искључиво преко сервисног центра компаније Electrolux или званичног места прикупљања за рециклажу.**

- 18 Батерије вадите искључиво ако ће производ бити бачен на отпад. Неправилно руковање батеријама може бити опасно. **Батерије би требало да увек буду потпуно испражњене пре уклањања.** Однесите свој производ у сервисни центар компаније Electrolux или на званично место прикупљања за рециклажу. Они могу да уклоне и рециклирају батерију и електричне делове на безбедан и професионалан начин. Придржавајте се правила ваше земље која се односе на прикупљање пуњивих батерија и електричних производа.

**Уживајте у дивном доживљају чишћења са усисивачем Ergorapido® Classic!**

GB

FR

AR

BG

CZ

DE

DK

EE

ES

FI

GR

HR

HU

IT

LT

LV

NL

NO

PL

PT

RO

RU

SE

SK

SL

SR

TR

UA





GB

## МЕРЕ ПРЕДОСТРОЖНОСТИ

FR

Овај уређај могу да користе деца старија од 8 година и особе са смањеним физичким, чулним или менталним способностима, као и особе којима недостају искуство и знање, уколико им се обезбеди надзор или им се дају упутства у вези са употребом уређаја на безбедан начин и уколико схватају могуће опасности.

AR

BG

Деца не треба да се играју са овим уређајем.

CZ

Чишћење и одржавање не треба да обављају деца без надзора.

DE

Батерије се морају извадити из уређаја пре него што се уређај баца на отпад.

DK

Батерије треба одложити на безбедан начин.

EE

Користите искључиво адаптер за пуњење који је испоручен са овим производом.

ES

Усисивач Ergorapido® Classic треба користити искључиво за уобичајено усисавање затворених простора и у домаћинствима. Постарајте се да усисивач чувате на сувом месту. Материјал за паковање, нпр. пластичне кесе не треба да буду доступне деци како би се избегло гушење.

FI

### Усисивач никад не користите:

- У влажним подручјима.
- У близини запаљивих гасова итд.
- Када су на производу видљиви знаци оштећења.
- На оштрим предметима или течностима.
- На врелим или хладним угарцима, упаленим опушцима цигарета итд.
- На финој прашини, на пример од гипса, бетона, брашна, топлог или хладног пепела

GR

HR

HU

IT

### Опрез:

- Не остављајте усисивач на директној сунчевој светлости.
- Избегавајте излагање усисивача јакој топлоти.
- Ћелије батерије унутар усисивача не смеју се расклапати, кратко преспјати или стављати на металну површину.
- Усисивач никада не користите без филтера.
- Не покушавајте да додирнете котрљајућу четку док је усисивач укључен и док се котрљајућа четка окреће.
- Пазите на своје прсте ако чистите унутрашњост подне млазнице.

NO

Коришћење усисивача у поменутим околностима може изазвати озбиљне повреде или оштећења производа. Такве повреде или оштећења нису покривена гаранцијом или од стране компаније Electrolux.

PL

### СЕРВИСИРАЊЕ И ГАРАНЦИЈА

Све сервисе или поправке морају се вршити од стране овлашћеног сервисног центра компаније Electrolux.











RO

Ова гаранција не покрива скраћење времена рада батерије због њене старости или употребе, јер животни век батерије зависи од количине и природе употребе.

RU

SE

### ИНДИКАТОРСКЕ ЛАМПИЦЕ

	ПУЊЕЊЕ 	ШТА ТО ЗНАЧИ?	ТОКОМ УПОТРЕБЕ	ШТА ТО ЗНАЧИ?
14,4 V		Трепери полако = 100% потпуно напуњена		75 - 100 % капацитета
		50 - 95 % капацитета		50- 75 % преосталог капацитета
		0 - 50 % напуњена		25 - 50 % преосталог капацитета
10,8 V		Трепери полако = 100% потпуно напуњена		Ergorapido® Classic треба напунити.
		0 - 95 % напуњена		

### Да бисте заштитили мотор, батерије и електронику, овај производ не треба чувати и користити ако је:

- Температура просторије испод 5 °C или прелази 35 °C. Ако се производ чува на температури испод 5 °C или преко 35 °C, оставите га неколико сати да се охлади или угреје и осуши пре употребе.
- Ниво влаге испод 20% или преко 80% (без конденза).

Ако се производ складишти током дужег временског периода (без употребе или континуираног пуњења), препоручујемо да производ чувате на нормалној собној температури са батеријама напуњеним на 50% капацитета или више. Ово ће очувати перформансе производа.

**Пажња!** Може доћи до формирања кондензације унутар производа уколико се уређај премешта из хладног у топло окружење или након загревања просторије у којој се чува. Сачекајте неколико сати да се унутрашње компоненте загреју и осуше пре употребе.

## ПОСЕТИТЕ НАШУ ВЕБ СТРАНИЦУ ДА БИСТЕ:



Добили савете у вези са коришћењем, брошуре, решења за проблеме, информације о сервисирању:  
[www.electrolux.com](http://www.electrolux.com)



Региструјте свој производ ради боље услуге:  
[www.electrolux.com/productregistration](http://www.electrolux.com/productregistration)



Купите додатни прибор и потрошни материјал за ваш уређај: [www.electrolux.com/shop](http://www.electrolux.com/shop)

## БРИГА О КОРИСНИКУ И СЕРВИСИРАЊЕ

Приликом обраћања сервисној служби компаније Electrolux, уверите се су вам на располагању следећи подаци:

- Број модела,
- PNC број (број артикла)
- Серијски број

Ове информације се налазе на плочици са техничким карактеристикама.

PNC број (број артикла)

Број модела

Серијски број

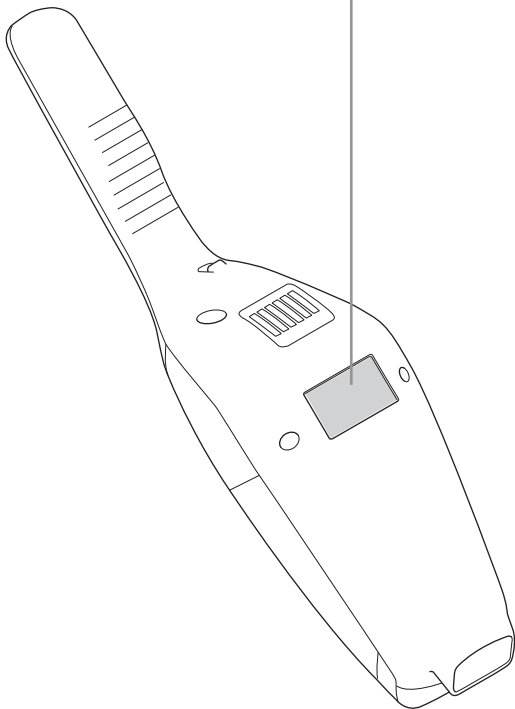
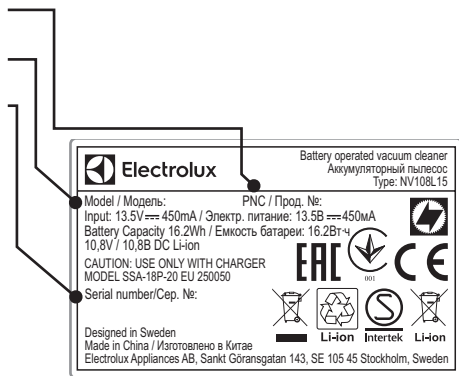

## ПОТРОШНИ МАТЕРИЈАЛ И ДОДАТНИ ПРИБОР



[www.electrolux.com/shop](http://www.electrolux.com/shop)

Филтер  
Реф: EF144  
PNC (број артикла): 900 167 1529



Прибор за аутомобил  
Реф: KIT360+  
PNC (број артикла):  
900 168 3409

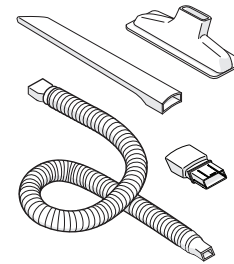

BedPro™ MINI  
Реф: ZE125  
PNC (број артикла):  
900 168 0819

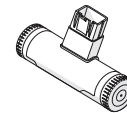

## ВРЕМЕ ИЗВРШАВАЊА ЗА ERGORAPIDO® CLASSIC

Модел	Напон	Дуго време рада
EERC70XX	10,8V	21 min
ERC72XX	14,4V	30 min

Батерију треба уклонити из производа пре одлагања. Батерију уклоните или рециклирајте у складу са локалним прописима. Он

символ  производа или на његовој амбалажи указује на то да овај производ не може бити третиран као кућни отпад. Уместо тога, она ће бити предата на одговарајућу локацију за рециклирање електричне и електронске опреме. Осигуравањем овог производа правилно уклоните, помажете у спречавању потенцијалних негативних последица по животну средину и људско здравље, што би иначе могло бити узроковано неправилним руковањем овом производом. За детаљније информације о рециклирању овог производа обратите се локалној канцеларији, сервису за одлагање отпада или продавници у којој сте купили производ.

- GB
- FR
- AR
- BG
- CZ
- DE
- DK
- EE
- ES
- FI
- GR
- HR
- HU
- IT
- LT
- LV
- NL
- NO
- PL
- PT
- RO
- RU
- SE
- SK
- SL
- SR**
- TR
- UA





GB  
FR  
AR  
BG  
CZ  
DE  
DK  
EE  
ES  
FI  
GR  
HR  
HU  
IT  
LT  
LV  
NL  
NO  
PL  
PT  
RO  
RU  
SE  
SK  
SL  
SR  
TR  
UA

## TÜRKÇE

Bir Electrolux Ergorapido® Classic elektrikli süpürge seçtiğiniz için teşekkür ederiz. En iyi sonuçları elde etmek için daima orijinal Electrolux aksesuarlarını ve yedek parçalarını kullanın. Elektrikli süpürge için özel olarak tasarlanmıştır. Bu ürün, çevre göz önünde bulundurularak tasarlanmıştır. Tüm plastik parçalar geri dönüşüm amaçlı olarak işaretlenmiştir.

### ERGORAPIDO® CLASSIC'NUN TANIMI

- |   |                                 |
|---|---------------------------------|
| A. Açma/Kapama düğmesi                  | M. Toz alma fırçası             |
| B. Güç ayar düğmesi                     | N. Girinti başlığı              |
| C. Açma/Kapama düğmesi, el ünitesi      | O. Kablo koruyucu izgarası      |
| D. Kilitleme vidası                     | P. Fırça merdane bölmesi kapağı |
| E. Serbest bırakma düğmesi, el ünitesi  | Q. Fırça merdanesi              |
| F. Duvar tutucusu                       | R. Şarj göstergesi              |
| G. Şarj adaptörü                        | S. Askı yeri                    |
| H. Şarj konektörü                       | T. Aksesuar saklama yuvası      |
| I. İnce filtre (iç filtre)              |                                 |
| J. Ön filtre (dış filtre)               |                                 |
| K. Serbest bırakma düğmesi, toz haznesi |                                 |
| L. Toz haznesi                          |                                 |

### BAŞLAMADAN ÖNCE

Pakette, kullanma kılavuzunda tanımlanan tüm parçaların bulunup bulunmadığını kontrol edin ve bu kılavuzu dikkatli bir şekilde okuyun. Güvenlik önlemleri bölümüne özellikle dikkat edin. Bu talimatları saklayın.

- 1 Tutamağı monte edin.
- 2 A) Ergorapido® Classic'in, ısı kaynaklarından, doğrudan güneş ışığından veya ıslak yerlerden uzakta, sağlam ve yatay bir yüzey üzerinde bulunduğundan emin olun. Duvar tutucusunu zeminin 104 cm üstündeki duvara uygun bir vida ve duvar prizi ile takın. Duvar için doğru bir duvar prizi kullandığınızdan emin olun.  
B) Tutamağı duvar tutucusuna takın.  
C) Şarj kablosunu elektrikli süpürge için arka tarafına bağlayın.
- 3 Adaptörü şebekeye takın ve Ergorapido® Classic'i şarj edin. Şarj göstergesi, Ergorapido® Classic şarj olurken yanacaktır.

### ERGORAPIDO® CLASSIC 'NUN ŞARJ EDİLMESİ

- 4 Cihaz tam şarj olduğunda şarj göstergesi yavaşça yanıp sönecektir. LED lambalarının sayısı şarj seviyesini gösterecektir. Tam şarj süresi yaklaşık olarak 4 saattir. Daha iyi pil performansı için, Ergorapido® Classic'yu ilk kez kullanmadan önce 24 saat şarj edin ve kullanmadığınız zamanlarda daima şarjda tutun.

### ERGORAPIDO® CLASSIC İLE VAKUMLAMA

Vakumlamadan önce, hassas zeminlerin çizilmesini önlemek ve tam temizleme performansı sağlamak için başlık tekerleklerinde ve fırça merdanesinde sivri nesnelere bulunmadığından emin olun.

- 5 Açma/Kapama düğmesine basarak Ergorapido® Classic cihazını çalıştırın ve durdurun.  
Ergorapido® Classic, yüksek güç modunda çalışmaya başlayacaktır. Daha sessiz temizleme ve daha uzun çalışma süresi için, güç ayar düğmesine basın.

### MOBİLYALARIN, ARABA KOLTUKLARININ VB. VAKUMLANMASI

- 6 El ünitesini ana gövdeden ayırmak için düğmeye basın.
- 7 Ulaşılması zor alanların temizlenmesini kolaylaştırmak için girinti başlığını takın. Toz almak için fırçayı girinti başlığına takın.
- 8 Girinti başlığı ve küçük fırça şarj istasyonunda ya da tutamağın arka tarafındaki yuvada saklanabilir.

### TOZ HAZNESİNİN BOŞALTILMASI

- 9 Düğmelere basarak toz haznesini çıkartın.
- 10 Serbest bırakma düğmelerine basarak filtreyi toz haznesinden çıkartın. Haznenin içindekileri bir çöp kutusuna boşaltın. Toz haznesini veya filtreleri kesinlikle bulaşık makinesinde yıkamayın.

### ÖNEMLİ - FİLTRE TEMİZLİĞİ!

- 11 İç filtreden tozu temizlemek için filtre temizleme çubuğunu (B) sonuna kadar çekin ve ayırın. 5 kez tekrarlayın.

- 12 Yüksek temizleme performansı elde etmek için filtreler düzenli aralıklarla temizlenmelidir. Serbest bırakma düğmelerine basarak filtreleri çıkartın. İç filtreyi dış filtreden ayırın.
- 13 Filtre parçalarını, ılık suyun altında deterjan kullanmadan dikkatlice yıkayın. (Kesinlikle bulaşık makinesini veya çamaşır makinesini kullanmayın.) Fazla suyu almak için sallayın ve süpürgeye tekrar takmadan önce en az 12 saat kurumaya bırakın.

### HORTUM VE BAŞLIK TEKERLEKLERİNİN TEMİZLENMESİ

- 14 Başlık arkasındaki hortumu üst bağlantısından gevşetin. Hortumdaki veya hava kanalından ve toz haznesine giden hava akışını engelleyebilecek herhangi bir nesneyi veya birikintiyi temizleyin ve hortumu geri takın.
- 15 Tekerleklerin temizlenmesi veya sıkıştırılması gerekiyorsa, düz uçlu bir tornavida kullanarak tekerlekleri dikkatlice sökün.

### FIRÇA MERDANESİNİN ÇIKARTILMASI VE TEMİZLENMESİ

- 16 Fırça merdanesinin çalışması engellendiğinde Ergorapido® Classic durur. Kablo koruyucu izgarasını ve fırça merdanesi bölme kapağını açın ve fırça merdanesini çıkartın.
- 17 İplikleri vb. makas kullanarak giderin. Fırça merdanesini yeniden takın ve serbestçe döndüğünden emin olun.

### ⚠ GERİ DÖNÜŞÜM İÇİN PİLLERİN SÖKÜLMESİ

**Uyarı; Piller yalnızca Electrolux servis merkezi veya resmi toplama noktası tarafından sökülmelidir!**

- 18 Pilleri yalnızca ürünün hurdaya atılması söz konusu olduğunda çıkarın. Pillerin yanlış kullanımı tehlikeli olabilir. **Piller, çıkarılmadan önce daima tamamen boşaltılmalıdır.** Ürününüzü geri dönüşüm için Electrolux servis merkezine veya resmi toplama noktasına götürün. Pilleri ve elektrikli parçaları güvenli ve profesyonel bir şekilde çıkartabilir ve geri dönüşüme sokabilirler. Şarj edilebilir pillerin ve elektrikli ürünlerin toplanması için ülkenizin kurallarına uyun.

**Ergorapido® Classic ile mükemmel temizlik deneyiminin tadını çıkarın!**





## GÜVENLİK ÖNLEMLERİ

Bu cihaz, güvenli şekilde kullanımı ve oluşabilecek tehlikeler hakkında talimat, gözetim veya bilgi verilmesi halinde 8 yaş ve üzeri çocuklar ve fiziksel, duyuumsal veya zihinsel kapasitesi düşük veya bilgi ve deneyimi olmayan kişiler tarafından kullanılabilir.

Çocuklar cihazla oynamamalıdır.

Temizlik ve bakım, gözetim altında bulunmadıkları müddetçe çocuklar tarafından yapılmamalıdır.

Piller, hurdaya atılmadan önce cihazdan çıkartılmalıdır.

Pil güvenli bir şekilde atılmalıdır.

Yalnızca ürünle birlikte verilen şarj adaptörünü kullanın.

Ergorapido® Classic sadece iç mekanlarda ve ev ortamında normal vakumlama için kullanılmalıdır. Cihazın kuru bir yerde saklandığından emin olun.

Boğulmayı önlemek için naylon poşet gibi ambalaj malzemeleri çocukların erişebileceği yerlerde bulundurulmamalıdır.

### Elektrikli süpürgeyi aşağıdaki durumlarda kesinlikle kullanmayın:

- Islak alanlarda.
- Yanıcı gazlara vb. yakın yerlerde.
- Üründe bariz hasar belirtileri görüldüğünde.
- Keskin cisimler veya sıvılar üzerinde.
- Sıcak veya soğuk közler, yanan sigara izmaritleri vb. üzerinde.
- İnce toz, örneğin siva, beton, un, sıcak veya soğuk kül üzerinde.

### Dikkat:

- Elektrikli süpürgeyi doğrudan güneş ışığına maruz bırakmayın.
- Elektrikli süpürgeyi aşırı ısıya maruz bırakmayın.
- Cihazın içindeki pil hücreleri sökülmemeli, kısa devre yaptırılmamalı veya metal bir yüzeye yerleştirilmemelidir.
- Elektrikli süpürgeyi kesinlikle filtreleri olmadan kullanmayın.
- Süpürge çalışır haldeyken ve fırça merdanesi dönerken fırça merdanesine dokunmaya çalışmayın.
- Zemin başlığının içinde temizlik yapıyorsanız parmaklarınıza dikkat edin.











**Elektrikli süpürgeyi yukarıdaki koşullarda kullanılması ciddi kişisel yaralanmaya veya ürünün zarar görmesine neden olabilir. Bu gibi yaralanma veya hasarlar garanti veya Electrolux tarafından karşılanmaz.**

### SERVİS VE GARANTİ

Tüm servis veya onarımlar yetkili bir Electrolux servis merkezi tarafından yapılmalıdır.

Bu garanti, pil ömrü kullanım miktarına ve yapısına bağlı olduğundan, pil yaşı veya kullanımına bağlı olarak pil çalışma zamanındaki azalmayı kapsamaz.

### GÖSTERGE LAMBALARI

	ŞARJ ETME 	NE ANLAMA GELİR?	KULLANIM SIRASINDA 	NE ANLAMA GELİR?
14,4 V		Yavaşça yanıp sönme = %100 dolu şarj		%75 - 100 kapasite
		%50 - 95 şarjlı		%50 - 75 kalan kapasite
		%0 - 50 şarjlı		%25 - 50 kalan kapasite
				Ergorapido® Classic'nun şarj edilmesi gerekiyor.
10,8 V		Yavaşça yanıp sönme = %100 dolu şarj		
		%0 - 95 şarjlı		

### Motor, pil ve elektronik aksamaları korumak için ürünün aşağıda belirtilen yerlerde saklanması veya çalıştırılması yasaktır:

- 5°C'nin altındaki veya 35°C'yi aşan ortam sıcaklıklarında. Ürün 5°C'nin altında veya 35°C'yi aşan ortamlarda saklanırsa, ürünü kullanmadan önce birkaç saat soğumasını veya ısınıp kurumasını bekleyin.
- %20'nin altındaki veya %80'in üzerindeki (yoğuşmasız) nem seviyesinde.

Ürün uzun süre saklanırsa (kullanılmadan veya sürekli şarj olmadan), ürünü, pilleri %50 veya daha fazla şarj edilmiş olarak normal oda sıcaklığında saklamanızı öneririz. Bu, ürünün performansını koruyacaktır.

**Dikkat!** Ünite, soğuk bir ortamdaki sıcak bir ortama taşınırsa veya muhafaza edildiği oda ısıtıldıktan sonra ürünün içinde çığ yoğuşması oluşabilir. Dahili bileşenlerin kullanım öncesinde ısınıp kuruması için birkaç saat bekleyin.

GB

FR

AR

BG

CZ

DE

DK

EE

ES

FI

GR

HR

HU

IT

LT

LV

NL

NO

PL

PT

RO

RU

SE

SK

SL

SR

TR

UA

## WEB SITEMİZİ AŞAĞIDAKİLER İÇİN ZİYARET EDİN:



Kullanım önerilerini, broşürleri, sorun giderme bilgilerini, servis bilgilerini alın: [www.electrolux.com](http://www.electrolux.com)



Ürününüzü daha iyi servis için kaydedin: [www.electrolux.com/productregistration](http://www.electrolux.com/productregistration)



Cihazınız için Aksesuarlar ve Sarf Malzemeleri Satın Alın: [www.electrolux.com/shop](http://www.electrolux.com/shop)

## MÜŞTERİ MEMNUNİYETİ VE SERVİS

Electrolux servis merkezi ile iletişim sırasında aşağıdaki verileri yanınızda bulundurduğunuzdan emin olun:

- Model numarası,
- PNC numarası
- Seri numarası

Bilgiler bilgi etiketinde bulunabilir.

PNC numarası

Model numarası

Seri numarası

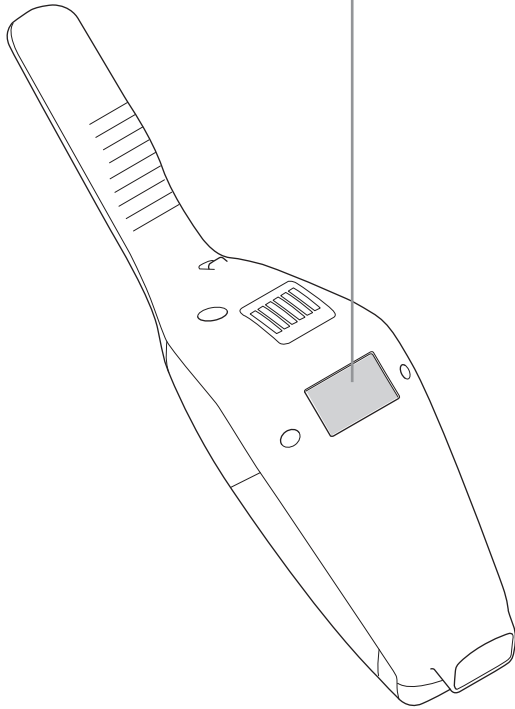
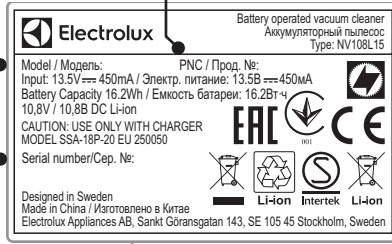

## SARF MALZEMELERİ VE AKSESUARLAR



[www.electrolux.com/shop](http://www.electrolux.com/shop)

Filtre  
Ref: EF144  
PNC: 900 167 1529



Araç Kiti  
Ref: KIT360+  
PNC: 900 168 3409

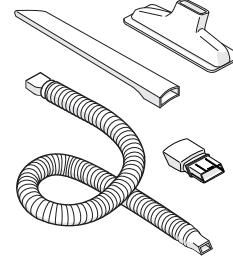

BedPro™ MINI  
Ref: ZE125  
PNC: 900 168 0819

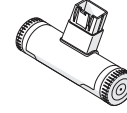

## ERGORAPIDO® CLASSIC İÇİN ÇALIŞMA ZAMANLARI

Model	Volt	Uzun çalışma zamanı modu
EERC70XX	10,8V	21 min
ERC72XX	14,4V	30 min

Elden çıkarmadan önce pil, üründen çıkarılmalıdır. Pili yerel kanunlar uyarınca elden çıkarın veya geri dönüştürülmesini sağlayın. Ürün veya ürünün ambalajı üzerindeki



sembolü, bu ürünün normal ev atığı gibi işlem göremeyeceğini belirtir. Bunun yerine ürün, elektrikli ve elektronik ekipmanların geri dönüşümü için belirlenen toplama noktalarına teslim edilmelidir. Ürünün hatalı bir şekilde atılması veya imha edilmesi çevre ve insan sağlığı açısından açışyından olumsuz sonuçlara yol açabilir. Bu nedenle, bu ürünün doğru bir şekilde elden çıkarılmasını sağlayarak potansiyel olumsuz sonuçları önlemeye yardımcı olmuş olursunuz. Bu ürünün geri dönüşümü hakkında daha detaylı bilgi için lütfen mahalli idareyle, ev çöpü toplama servisiyle ya da ürünü satın aldığınız mağaza ile temasa geçiniz. Cihazınızın kullanım ömrü 10 yıldır. Kullanım ömrü, üretici ve / veya ithalatçı firmanın ilgili yedek parça temini ve bakım süresini ifade eder.

## УКРАЇНСЬКА

використовуйте тільки оригінальні аксесуари та запасні частини Electrolux Ergorapido® Classic. Вони розроблені спеціально для вашого пилососу. Цей продукт створено з турботою про довкілля. Всі пластикові деталі мають позначки про можливість повторної переробки.

### ОПИС ERGORAPIDO® CLASSIC

- |  |                                      |
|--|--------------------------------------|
| A. Кнопка Увімк./Вимк.                         | M. Щітка для пилу                    |
| B. Кнопка регулювання потужності               | N. Щілинна насадка                   |
| C. Кнопка увімкнення/вимкнення, ручний блок    | O. Решітка протектора захисту кабелю |
| D. Стопорний гвинт                             | P. Кришка заслінки щіткового валика  |
| E. Кнопка розблокування, ручний блок           | Q. Щітковий валик                    |
| F. Тримач чи стіни                             | R. Індикатор зарядки                 |
| G. Адаптер зарядного пристрою                  | S. Тримач                            |
| H. З'єднувач для зарядки                       | T. Отвір для зберігання аксесуарів   |
| I. Фільтр тонкого очищення (внутрішній фільтр) |                                      |
| J. Попередній фільтр (зовнішній фільтр)        |                                      |
| K. Кнопка вивільнення пилосбірника             |                                      |
| L. Пилосбірник                                 |                                      |

### ПЕРЕД ПОЧАТКОМ РОБОТИ

Переконайтеся, що упаковка містить усі деталі, описані в цій інструкції з експлуатації, та уважно прочитайте інструкцію з експлуатації. Зверніть особливу увагу на розділ, присвячений техніці безпеки. Зберігайте цю інструкцію!

- Зберіть ручку.
- А) Переконайтеся, що Ergorapido® Classic розміщено на стійкій горизонтальній поверхні подалі від джерел тепла, прямих сонячних променів або вологих місць. Приєднайте настінний тримач до стіни на 104 см вище підлоги за допомогою підходящого гвинта та дюбеля. Переконайтеся в тому, що використовується підходящий дюбель для стіни.  
В) Приєднайте ручку до настінного тримача.  
С) Приєднайте кабель зарядки до тильної сторони пилососу.
- Вставте адаптер в мережу і зарядіть Ergorapido® Classic. Після того як Ergorapido® Classic вставлено в зарядний пристрій, загоряється індикатор зарядки.

### ЗАРЯДКА ERGORAPIDO® CLASSIC

- Коли пилосос повністю заряджено, індикатор зарядки починає повільно блимати. Кількість світлодіодів показує рівень зарядки. Час повної зарядки акумулятора складає близько 4 годин. Для кращої роботи акумулятора заряджайте Ergorapido® Classic протягом 24 годин перед першим використанням і завжди тримати його на зарядному пристрої, коли він не використовується.

### ПРИБИРАННЯ З ERGORAPIDO® CLASSIC

Перш ніж починати прибирати, перевірте, чи нема на колесах насадки та в щітковому валику гострих предметів, щоб запобігти подряпуванню підлоги та забезпечити максимальну продуктивність очищення.

- Вмикайте і вимикайте Ergorapido® Classic, натискаючи кнопку Увімк./Вимк. Ergorapido® Classic починає роботу в режимі високої потужності. Для тихішого прибирання і збільшення тривалості робочого циклу, натисніть кнопку регулювання потужності.

### ПРИБИРАННЯ МЕБЛІВ, СІДИНЬ АВТОМОБІЛЯ ТОЩО.

- Натисніть кнопку, щоб від'єднати ручний блок від корпусу.
- Приєднайте щілинну насадку для полегшення прибирання у важкодоступних місцях. Приєднайте щітку на щілинну насадку для прибирання пилу.
- Щілинну насадку і маленьку щітку можна зберігати в отворі на задній частині ручки.

### СПОРОЖНЕННЯ ПИЛОЗБІРНИКА

- Видаліть вміст контейнеру для пилу, натиснувши кнопки.

- Вийміть фільтри з пилосбірника, натиснувши на кнопки розблокування. Викиньте вміст пилосбірника у відро для сміття. Ніколи не мийте пилосбірник і фільтри в посудомийній машині.

### УВАГА — ОЧИЩЕННЯ ФІЛЬТРІВ!

- Щоб видалити пил із внутрішнього фільтра, якомога далі витягніть стрижень для очищення фільтра (В), а потім відпустіть його. Повторіть процедуру 5 раз.
- Фільтри потрібно чистити регулярно, щоб забезпечити високу ефективність роботи приладу. Вийміть фільтри, натиснувши на кнопки розблокування. Від'єднайте внутрішній фільтр від зовнішнього.
- Ретельно промийте деталі фільтрів під теплою водою без використання миючих засобів. (Ніколи не мийте їх у посудомийній або пральній машині.) Струсіть їх, щоб видалити залишки води, та залиште сохнути не менш ніж на 12 годин, перш ніж встановити назад в пилосбірник.

### ЧИЩЕННЯ ШЛАНГА І КОЛІС НАСАДОК

- Від'єднайте шланг позаду насадки від верхнього з'єднання. Видаліть предмет чи сміття, що може блокувати потік повітря через шланг або повітряний канал до пилосбірника, після чого поверніть шланг на місце.
- Якщо колеса застопорилися або виникла потреба в їхньому очищенні, обережно вийміть їх за допомогою плоскої викрутки.

### ЗНЯТТЯ ТА ОЧИЩЕННЯ ЩІТКОВОГО ВАЛИКА

- Якщо щітковий валик застопорився, Ergorapido® Classic зупиниться. Відкрийте решітку протектора захисту кабелю та кришку заслінки щіткового валика і вийміть щітковий валик.
- За допомогою ножиць видаліть нитки чи інші предмети. Знову зберіть щітковий валик, переконавшись, що він може вільно обертатися.



### ЗНЯТТЯ ТА ОЧИЩЕННЯ ЩІТКОВОГО ВАЛИКА

**УВАГА! Зняття акумуляторних батарей повинно виконуватися лише у сервісному центрі Electrolux або офіційному пункті прийому!**

- Знімайте акумулятор лише у випадку, якщо плануєте викинути виріб. Неправильне поводження з акумуляторами може бути небезпечним. **Перед зняттям акумулятори повинні бути повністю розряджені.** Принесіть виріб у сервісний центр Electrolux або в офіційний пункт прийому для передачі на вторинну переробку. Співробітники сервісного центру або приймального пункту можуть зняти і утилізувати акумулятори і електричні деталі безпечно і професійно. Дотримуйтеся правил вашої країни щодо збору акумуляторних батарей та електричних виробів.

**Насолоджуйтеся відмінним прибиранням з Ergorapido® Classic!**

GB

FR

AR

BG

CZ

DE

DK

EE

ES

FI

GR

HR

HU

IT

LT

LV

NL

NO

PL

PT

RO

RU

SE

SK

SL

SR

TR

UA



GB

FR

AR

BG

CZ

DE

DK

EE

ES

FI

GR

HR

HU

IT

LT

LV

NL

NO

PL

PT

RO

RU

SE

SK

SL

SR

TR

UA

## ЗАСТЕРЕЖЕННЯ З ТЕХНІКИ БЕЗПЕКИ

Цей прилад може використовуватись дітьми старше 8 років та особами із зниженими фізичними, сенсорними або психічними можливостями чи недостатнім досвідом і знаннями лише під наглядом або після проведення інструктажу стосовно безпечного користування приладом та розуміння пов'язаних з цим ризиків.

Діти не повинні гратись із приладом.

Не можна доручати чищення або технічне обслуговування приладу дітям без відповідного нагляду.

У разі утилізації приладу необхідно спершу вийняти з нього акумулятори.

Акумулятори слід утилізувати безпечним чином.

Використовуйте лише адаптер для зарядного пристрою, який постачається разом з виробом.

Ergorapido® Classic повинен використовуватись лише для звичайного прибирання всередині приміщень в домашніх умовах. Переконайтеся, що пилосос зберігається в сухому місці. Пакувальний матеріал, наприклад пластикові пакети, не повинні бути доступні для дітей, щоб уникнути ризику задушення.

### Забороняється користуватись пилососом:

- для прибирання вологих ділянок;
- поблизу горючих газів тощо;
- якщо прилад містить видимі ознаки пошкодження;
- на гострих предметах або рідині;
- для збирання гарячого або холодного попелу, недопалків тощо;
- для збирання дрібного пилу, наприклад з гіпсу, бетону, борошна, гарячого або холодного попелу.

### Обережно!

- Не залишайте пилосос під дією прямих сонячних променів.
- Не піддавайте пилосос дії сильного тепла.
- Акумулятори всередині пилососу забороняється демонтувати, піддавати дії короткого замикання, розташовувати на металевих поверхнях.
- Ніколи не використовуйте пилосос без фільтрів.
- Не торкайтеся до щіткового валика, якщо пилосос увімкнений і щітковий валик обертається.
- Бережіть пальці під час чищення всередині насадки для підлоги.

**Використання пилососа у зазначених вище обставинах може призвести до серйозних травм або пошкодження приладу. Такі травми або пошкодження не покриваються гарантією Electrolux.**

### СЕРВІСНЕ ОБСЛУГОВУВАННЯ ТА ГАРАНТІЯ

Усі ремонтні роботи повинні виконуватись авторизованим сервісним центром компанії Electrolux.

Ця гарантія не розповсюджується на скорочення тривалості роботи від акумулятора, спричинене його старінням чи використанням.

### Для захисту двигуна, акумулятора і електроніки забороняється зберігати або експлуатувати виріб у наступних умовах:

- При температурі навколишнього середовища нижче 5 °C або вище 35 °C. Якщо виріб зберігається при температурі нижче 5 °C або вище 35 °C, дайте йому охолонути або нагрітись і висохнути протягом декількох годин перед використанням.
- При рівні вологості нижче 20% або вище 80% (без конденсації).

Якщо виріб буде зберігатися протягом тривалого періоду часу (без експлуатації або безперервної зарядки), рекомендується зберігати його за звичайної кімнатної температури та акумуляторами, зарядженими на 50% або більше. Це дозволить зберегти робочі характеристики виробу.

**Увага!** При переміщенні приладу з холодного у тепле приміщення або після нагрівання приміщення для зберігання всередині приладу може утворюватися конденсат. Зачекайте декілька годин, аби внутрішні компоненти нагрілися та висохли, перш ніж користуватися приладом.

### ІНДИКАТОРНІ ЛАМПОЧКИ

	ЗАРЯДКА	ЩО ЦЕ ОЗНАЧАЄ?	ПІД ЧАС КОРИСТУВАННЯ	ЩО ЦЕ ОЗНАЧАЄ?
14,4 V		Мигтить повільно = 100% повністю заряджено		75-100% місткості
		50-95% заряджено		50-75% місткості залишилися
		0-50% заряджено		25-50% місткості залишилися
				Ergorapido® Classic потрібно зарядити.
10,8 V		Мигтить повільно = 100% повністю заряджено		
		0-95% заряджено		



## ЗВЕРТАЙТЕСЯ НА НАШ ВЕБ-САЙТ:



Поради з використання, брошури, інструкції з усунення несправностей, сервісна інформація:  
[www.electrolux.com](http://www.electrolux.com)



Зареєструйте виріб, щоб отримати покращене обслуговування:  
[www.electrolux.com/productregistration](http://www.electrolux.com/productregistration)



Придбайте приладдя і витратні матеріали для свого приладу: [www.electrolux.com/shop](http://www.electrolux.com/shop)

## РОБОТА З КЛІЄНТАМИ ТА СЕРВІСНЕ ОБСЛУГОВУВАННЯ

При звертанні до сервісного центру Electrolux необхідно мати наступну інформацію:

- Назва моделі
- Номер виробу (PNC)
- Серійний номер

Її можна знайти на табличці з технічними даними.

Номер виробу (PNC)

Назва моделі

Серійний номер

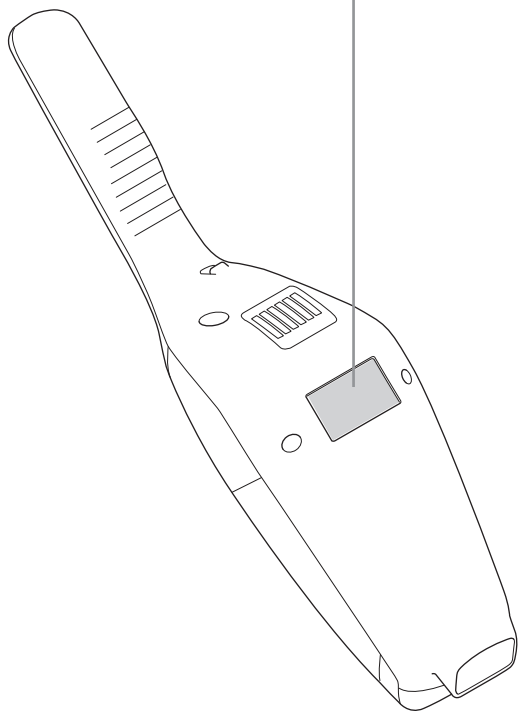
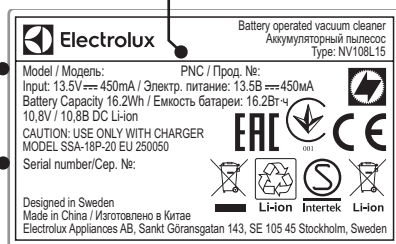

## ВИТРАТНІ МАТЕРІАЛИ ТА АКЕСУАРИ



[www.electrolux.com/shop](http://www.electrolux.com/shop)

Фільтр  
Посилання: EF144  
Номер виробу: 900 167 1529



Комплект для автомобіля  
Посилання: KIT360+  
Номер виробу: 900 168 3409

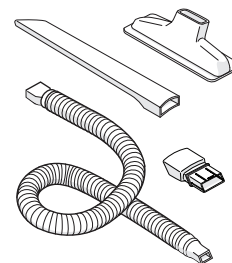

BedPro™ MINI  
Посилання: ZE125  
Номер виробу: 900 168 0819

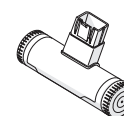

## ЧАС РОБОТИ ДЛЯ ERGORAPIDO® CLASSIC

модель	Вольт	Режим тривалого часу роботи
EERC70XX	10,8V	21 min
ERC72XX	14,4V	30 min

Перед утилізацією виробу з нього слід виняти батарею. Утилізуйте батареї

відповідно до місцевих норм. Цей  символ на виробі або на його упаковці позначає, що з ним не можна поводитися, як із побутовим сміттям. Замість цього його необхідно повернути до відповідного пункту збору для переробки електричного та електронного обладнання. Забезпечуючи належну переробку цього виробу, Ви допомагаєте попередити потенційні негативні наслідки для навколишнього середовища та здоров'я людини, які могли би виникнути за умов неналежного позбавлення від цього виробу. Щоб отримати детальнішу інформацію стосовно переробки цього виробу, зверніться до свого місцевого офісу, Вашої служби утилізації або до магазину, де Ви придбали цей виріб.

GB  
FR  
AR  
BG  
CZ  
DE  
DK  
EE  
ES  
FI  
GR  
HR  
HU  
IT  
LT  
LV  
NL  
NO  
PL  
PT  
RO  
RU  
SE  
SK  
SL  
SR  
TR  
UA



[electrolux.com/shop](http://electrolux.com/shop)



Electrolux Appliances AB  
S:t Göransgatan 143  
S-105 45 Stockholm  
Sweden

[www.electrolux.com](http://www.electrolux.com)

AT2300201

