



CZ | PŘÍLOHA
SC | PŘÍLOHA

KOMBINOVANÁ CHLADNIČKA
KOMBINOVANÁ CHLADNIČKA



RCA315A++
RCA338A++
RCA361A++

1. TECHNICKÉ PARAMETRY

1.1 Základní technické parametry jsou uvedeny v Tabulce 1.

Tabulka 1.

Informační list pro chladicí a mrazicí přístroje a kombinace chladničky s mrazničkou pro domácnost dle normy EU c.1060/2010.

Výrobce	ROMO		
	RCA315A++	RCA338A++	RCA361A++
Model			
Kategorie chladicích zařízení pro domácnost	7		
Třída mrazničky	***	***	***
Třída energetické účinnosti	A++	A++	A++
Jmenovitá roční spotřeba energie, kWh /rok	223	229	236
Celkový hrubý objem spotřebiče, l	315	338	361
Čistý objem chladicí části, l	182	205	228
Čistý objem mrazicí části, l	119	119	119
Systém No frost	-		
Jmenovitý čas vzestupu teploty v mrazničce z -18 na -9 °C (při výpadku el. proudu), h	20		
Mrazicí výkon, kg/24 h	5,5	5,5	5,5
Klimatická třída	N, ST		
Hlučnost, dB(A)	39		
Systém odmrazování (chladicí část)	Automatický		
Systém odmrazování (mrazicí část)	Manuální		
Rozměry (VxŠxH), mm	1768x595x629	1868x595x629	1968x595x629
Hmotnost, kg	67	69	72

2 POPIS CHLADNIČKY

2.1 Chladnička se používá ke zmrazování a dalšímu skladování zmrazených produktů, přípravě ledu ke konzumaci v mrazicím oddílu, a ke chlazení a krátkodobému skladování potravin, nápojů, ovoce a zeleniny v chladicím oddílu (viz Obrázek 1).

Chladicí oddíl (pouze u vybraných verzí) je vybaven nulovou zónou (viz obrázek 1). Teplota v tomto prostoru je přibližně o 2 °C nižší než ve zbylé části chladicího oddílu, což umožňuje prodloužit životnost čerstvého masa a ryb. V nulové zóně nedoporučujeme uchovávat zeleninu, saláty a další produkty citlivé na nízké teploty.

2.2 Chladnička je vybavena funkcí «Super mrazení» (**super**).

2.3 K osvětlení vnitřku chladničky se používá LED žárovka (viz Obr.1).

2.4 Prostor potřebný pro správný provoz chladničky je vyznačen celkovými rozměry uvedenými na obrázku 2 v milimetrech. Pro snadné vyjmutí přihrádek a zásobníků z chladničky musí být dveře oddílů otevřeny pod úhlem nejméně 110°. Nesnažte se silou otevřít dveře chladničky pod úhlem větším než 110°, aby nedošlo k poškození spotřebiče.

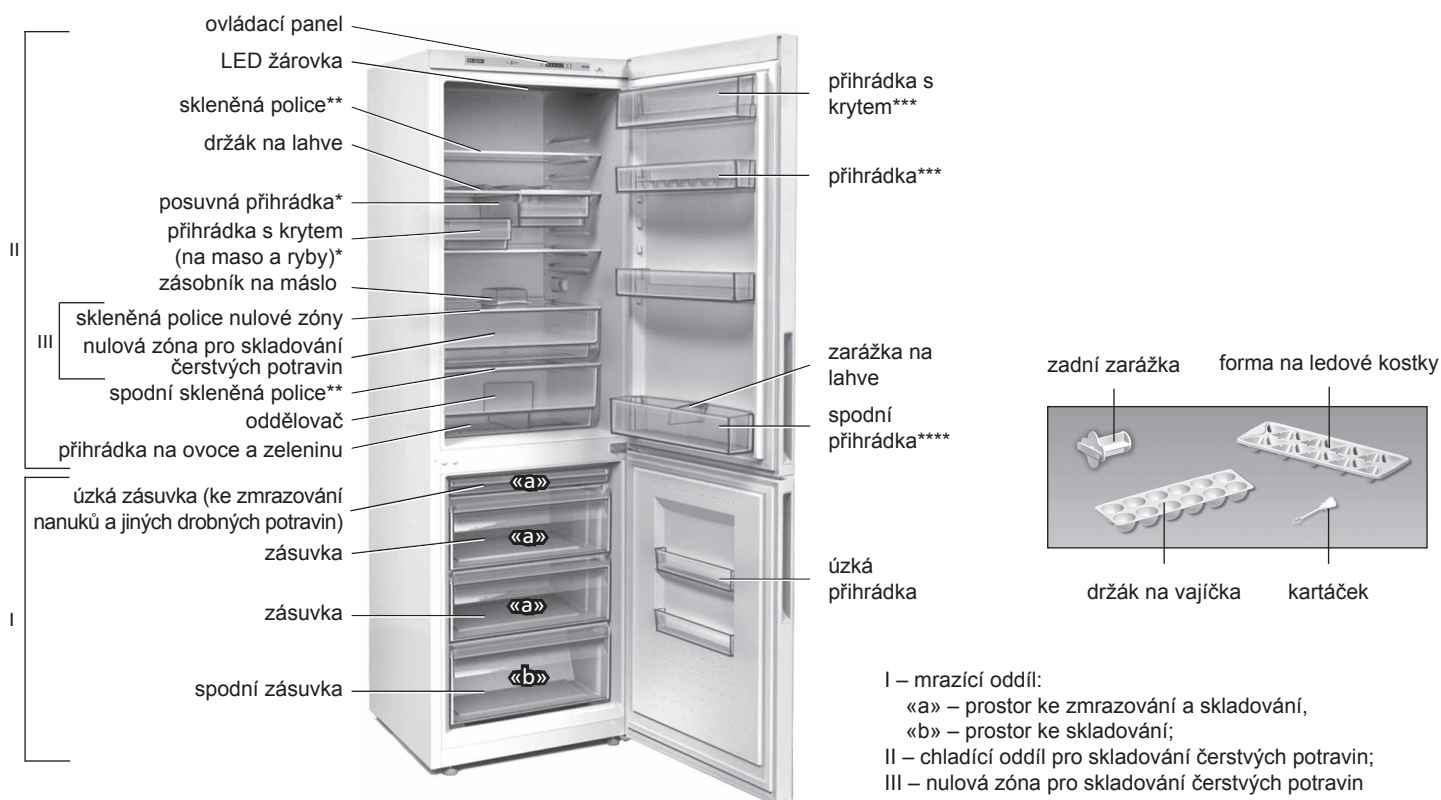

I – mrazicí oddíl:

«a» – prostor ke zmrazování a skladování,

«b» – prostor ke skladování;

II – chladicí oddíl pro skladování čerstvých potravin;

III – nulová zóna pro skladování čerstvých potravin (není k dispozici u všech verzí).

* Není určen ke skladování olejů a tepelně upravených potravin.

** Maximální zatížení při rovnoměrném rozložení je 20 kg.

*** Maximální zatížení při rovnoměrném rozložení je 2,5 kg.

**** Maximální zatížení při rovnoměrném rozložení je 5 kg.

Obrázek 1 – Chladnička a její jednotlivé části

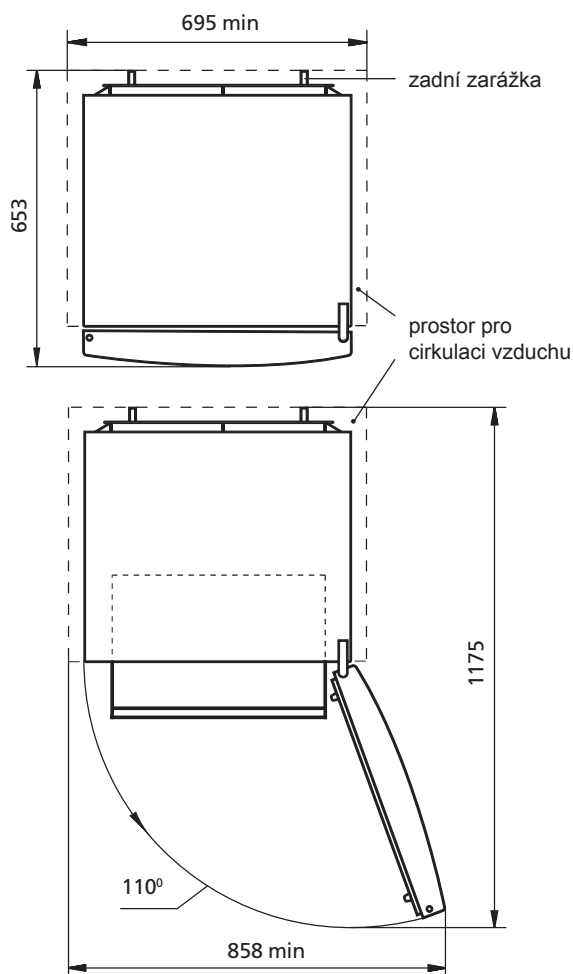

Obrázek 2 – Chladnička (pohled shora)

3 OVLÁDÁNÍ FUNKCÍ CHLADNIČKY

3.1 OVLÁDACÍ PANEL

3.1.1 Tlačítka a kontrolky se nacházejí na ovládacím panelu (viz. obrázky 1 a 3). Ovládací panel se zpřístupní po otevření dveří chladicího oddílu.

Ke stisku tlačítek nepoužívejte cizí předměty ani nadměrnou sílu, aby nedošlo k deformaci povrchu tlačítka nebo jeho poškození.

3.2 ZAPNUTÍ CHLADNIČKY

3.2.1 Pro uvedení chladničky do provozu připojte napájecí kabel spotřebiče do zásuvky. Na ovládacím panelu se rozsvítí kontrolka teploty v chladicím oddílu, která zobrazuje teplotu nastavenou před vypnutím chladničky (při prvním zapnutí «4»). V případě potřeby proveďte změnu nastavení teploty dle instrukcí uvedených v bodě 3.3.1.

UPOZORNĚNÍ! Výpadek proudu nemá vliv na nastavení teploty a následující provoz chladničky: po obnovení napájení pokračuje chladnička v provozu s nastavenou teplotou. V případě potřeby musí být znovu zvolena funkce «Super mrazení».

3.3 NASTAVENÍ TEPLoty V CHLADICÍM ODDÍLU

3.3.1 Teplotu můžete nastavit tlačítkem «°C». Opakovaným stisknutím tlačítka «°C» se postupně zobrazí indikátory s číselnými hodnotami teploty.

UPOZORNĚNÍ! Teplota v mrazicím oddílu závisí na nastavení teploty v chladicím oddílu: čím nižší je teplota v chladicím oddílu, tím nižší je teplota v mrazicím oddílu.

Zvolené teploty je dosaženo teprve po určité době. To se týká zejména prvního spuštění chladničky nebo spuštění po delší době nečinnosti (například po čištění spotřebiče).



Obrázek 3 – Ovládací panel

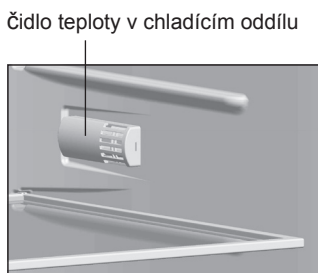

Obrázek 4

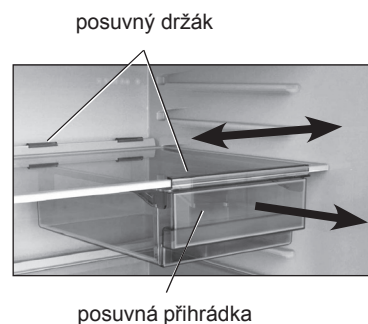

Obrázek 5

3.4 AKTIVACE / DEAKTIVACE funkce «SUPER MRAZENÍ» (super)

3.4.1 Tato funkce se používá k rychlému zmrazení čerstvých produktů o váze větší než 4 kg v mrazicím oddílu. Funkce «Super mrazení» musí být aktivována předem, 24 hodin před vložením čerstvých produktů do mrazicího oddílu.

UPOZORNĚNÍ! Při aktivaci funkce «Super mrazení» může dojít ke snížení teploty v chladicím oddílu.

3.4.2 Pro aktivaci funkce «Super mrazení» stiskněte tlačítko super – rozsvítí se kontrolka ✱, zhasne kontrolka teploty v chladicím oddílu.

3.4.3 Funkci je možno deaktivovat opětovným stisknutím tlačítka super. K její deaktivaci dochází také automaticky po 50 hodinách – kontrolka ✱ zhasne a rozsvítí se kontrolka teploty v chladicím oddílu.

3.5 MOŽNÉ ZÁVADY

3.5.1 Současné blikání kontrolky «✱» a «2» signalizuje poruchu spotřebiče. Za účelem jejího odstranění je nutno kontaktovat servisního technika.

3.6 VYPNUTÍ CHLADNIČKY

3.6.1 Chcete-li chladničku vypnout, odpojte napájecí kabel ze zásuvky.

4 PROVOZ CHLADNIČKY

4.1 OBSLUHA CHLADNIČKY

UPOZORNĚNÍ! Neumíst'ujte výrobky v blízkosti snímače teploty umístěného na pravé boční stěně chladničky (viz. obrázek 4).

4.1.1 Držák na lahve určený k ukládání lahví s nápoji pomáhá efektivně využívat vnitřní prostor chladničky. Láhve vždy ukládejte tak, aby se nedotýkaly zadní stěny chladničky.

Držák na lahve se doporučuje přichytit ke druhé skleněné polici shora, kde jsou nápoje vychlazeny na optimální teplotu.

4.1.2 Posuvná přihrádka (obr. 5) je určena k uskladnění výrobků, jako jsou klobásy nebo sýry. Přihrádka je uchycena ke skleněné polici pomocí posuvného držáku a může se pohybovat po celé délce skleněné police. Chcete-li do přihrádky vložit produkty, potáhněte ji směrem k sobě.

Pokud chcete přihrádku připojit k jiné skleněné polici, vyjměte nádobku z posuvné konzoly tak, že ji vytáhnete až na doraz a nadzvednete ji.

Poté vyjměte posuvnou konzolu:

- nadzvedněte zadní stranu posuvné konzoly a uvolněte ji ze skleněné police;

- spouštějte zadní stranu a vyjměte posuvnou konzolu uvolněním její přední strany.

Pro uchycení přihrádky a posuvné konzoly k jiné skleněné polici postupujte v opačném pořadí.

4.1.3 Zásuvka na ovoce a zeleninu je vybavena oddělovačem (viz. obr. 6), který je možno umístit v jedné ze tří poloh podél vodicích drážek.

Přemístění oddělovače:

- otevřete dveře chladničky a vyjměte z ní přihrádku na ovoce a zeleninu;

- vyjměte z přihrádky oddělovač, vložte jej do nové polohy v místě vodicích drážek a zasuňte jej na doraz.

4.1.4 Přihrádka nulové zóny (pokud je k dispozici) musí být během vkládání a vyjímání produktů vytažena na doraz.

Pro snadnější manipulaci je přihrádka umístěna na válečcích.

Pokud bude nutné přihrádku nulové zóny z chladničky vyjmout, vytáhněte ji až na doraz, poté ji pevně uchopte oběma rukama na bocích, nadzvedněte ji a uvolněte válečky přihrádky po obou stranách z vodicích drážek. Pro vložení přihrádky zpět do chladničky vložte válečky (po obou stranách) do vodicích drážek a s mírným nadzvednutím ji zasuňte.

4.1.5 Zarážka na lahve zabraňuje jejich převrácení během otevírání a zavírání dveří chladničky. Zarážkou je možné volně pohybovat podél stěny přihrádky (viz. obr. 7).

4.2 PROVOZOVÁNÍ MRAZICÍHO ODDÍLU

4.2.1 Zásuvky mrazicího oddílu jsou pro snadné vkládání a vyjímání výrobků vybaveny madly na čelním panelu a po stranách (netýká se spodní zásuvky) pro snadnější manipulaci a přenášení mimo chladničku (viz. obr. 8).

4.2.2 Zásuvky jsou vybaveny ikonami s doporučeními týkajícími se trvanlivosti mražených potravin (v domácích podmínkách) v měsících uskladněných v mrazicím oddílu.

4.2.3 Knedlíky, malé kusy masa, bobuloviny apod. je vhodné umístit nejprve do úzké horní zásuvky. Po důkladném zamrazení produkt důkladně zabalte a uskladněte v hluboké zásuvce.

4.2.4 Úzké přihrádky ve dveřích mrazicího oddílu se používají pro krátkodobé skladování často používaných zmrazených produktů v malých baleních. Chcete-li přihrádku vyjmout, zvedněte ji oběma rukama a uvolněte z drážek ve dveřích.

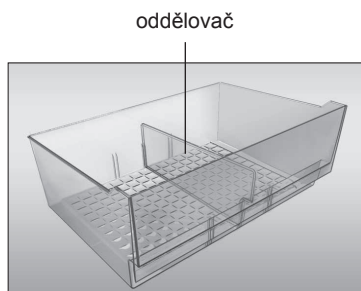

Obrázek 6



Obrázek 7

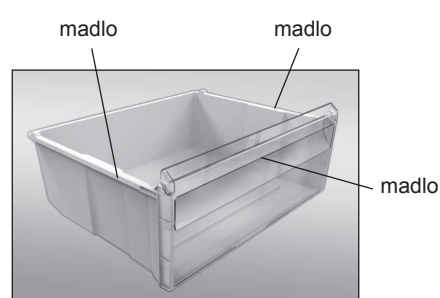

Obrázek 8

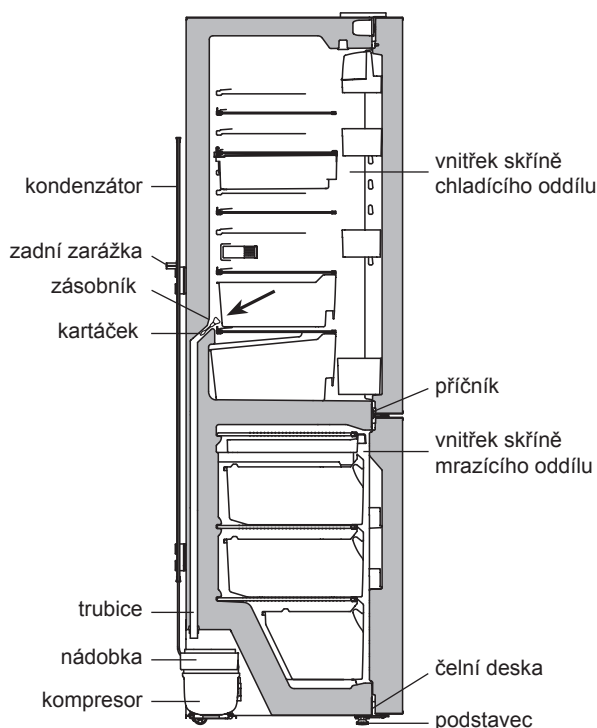

Obrázek 9 – Schéma odtékání roztáté vody z chladicího oddílu

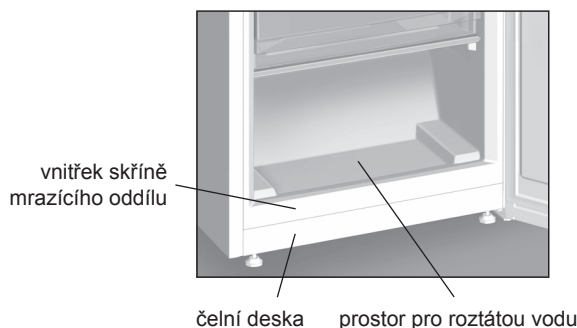

Obrázek 10 – Odstranění roztáté vody z mrazicího oddílu

4.3 SYSTÉM AUTOMATICKÉHO ROZMRAZOVÁNÍ V CHLADÍCÍM ODDÍLU

4.3.1 Rozmrazování v chladicím oddílu probíhá automaticky. Námraza, který se objeví na zadní stěně chladicího oddílu, roztaje během rozmrazovacího cyklu, kdy je kompresor vypnutý, a změní se na vodní kapky. Kapky vody stékají do zásobníku, poté se trubicí dostanou až do nádoby na kompresoru skrz otvor v zásobníku (viz. obr. 9) a odpaří se. Na otvoru v zásobníku je instalován kartáček, který se používá k odstranění nečistot z odtokového systému.

4.3.2 Pravidelně zásobník čistěte (nejméně jednou za 3 měsíce). Přítomnost vody v zásobníku signalizuje ucpání odtokového systému, které je nutno neprodleně odstranit.

Chcete-li odstranit nečistoty:

- vyčistěte přiloženým kartáčkem otvory v zásobníku, aby mohla voda volně stékat do nádoby na kompresoru;
- kartáček očistěte a nainstalujte dle obrázku 9.

V chladničkách s nulovou zónou nejprve vyjměte přihrádku nulové zóny dle bodu 4.1.4, abyste mohli odstranit zanesení odtokového systému.

Nikdy nepoužívejte chladničku se zaneseným odtokovým systémem.

4.4 ROZMRAZOVÁNÍ A ČIŠTĚNÍ MRAZÍCÍHO ODDÍLU

4.4.1 Během rozmrazování mrazicího oddílu nejprve po roztátí sněhové krusty absorpčním hadříkem odstraňte vodu z prostor pro stékající vodu (viz. obr. 10), poté všechny vnitřní povrchy důkladně omyjte a pečlivě otřete.

UPOZORNĚNÍ! Ujistěte se, že během rozmrazování a čištění nedošlo k úniku roztáté vody z mrazničky. Voda, která se objeví ve spodní části chladicího oddílu, nebo uniká do oblasti přičníku přiléhajícího k vnitřní skříně chladicího oddílu a oblasti čelní desky přiléhající k vnitřku skříně mrazicího oddílu (viz. obr. 9 a 10) může způsobit vnější korozi skříně chladničky a součástí chladicího systému, může poškodit tepelnou izolaci, způsobit vznik trhlin ve vnitřní skříně a následné selhání chladicího systému.

5 POPRODEJNÍ SERVIS

Údržbu a opravy spotřebiče smí provádět výhradně kvalifikovaný mechanik autorizované servisní společnosti dodavatele.

Za korektnost instalace spotřebiče i jeho připojení k elektrické síti je zodpovědný spotřebitel.

V případě technického dotazu nebo reklamace se prosím obraťte na Vašeho prodejce nebo na zákaznickou linku distributora značky ROMO v ČR, kterým je společnost ELMAX STORE a.s.

Tel. **599529251**

e-mail: **hlaseni.reklamaci@elmax.cz**

Pro další informace viz zadní strana tohoto návodu k obsluze a instalaci.

1. TECHNICKÉ PARAMETRE

1.1 Základné technické parametre sú uvedené v Tabuľke 1.

Tabuľka 1

Informačný list pre chladiace a mraziace prístroje a kombinácie chladničky s mrazničkou pre domácnosť podľa normy EÚ č. 1060/2010

Výrobca	ROMO		
Model	RCA315A++	RCA338A++	RCA361A++
Kategória chladiacich zariadení pre domácnosť	7		
Trieda mrazničky	✱ **	✱ **	✱ **
Trieda energetickej účinnosti	A++	A++	A++
Menovitá ročná spotreba energie, kWh/rok	223	229	236
Celkový hrubý objem spotrebiča, l	315	338	361
Čistý objem chladiacej časti, l	182	205	228
Čistý objem mraziacej časti, l	119	119	119
Systém No frost	-		
Menovitý čas vzostupu teploty v mrazničke z -18 na -9 °C (pri výpadku el. prúdu), h	20		
Mraziaci výkon, kg/24 h	5,5	5,5	5,5
Klimatická trieda	N, ST		
Hlučnosť, dB(A)	39		
Systém odmrazovania (chladiaca časť)	Automatický		
Systém odmrazovania (mraziaca časť)	Manuálny		
Rozmery (VxŠxH), mm	1768x595x629	1868x595x629	1968x595x629
Hmotnosť, kg	67	69	72

2 POPIS CHLADNIČKY

2.1 Chladnička sa používa na zmrazovanie a ďalšie skladovanie mrazených výrobkov, príprave ľadu pre konzumáciu v mraziacom priestore, a na chladenie a krátkodobé skladovanie potravín, nápojov, ovocia a zeleniny v chladiacom oddieli (pozri Obrázok 1).

Chladiaci oddiel (iba niektoré verzie) je opatrený nulovou zónou (viď obrázok 1). Teplota v tomto priestore je približne o 2 °C nižšia ako vo zvyšnej časti chladiaceho oddielu, čo umožňuje predĺžiť životnosť čerstvého mäsa a rýb. V nulovej zóne neodporúčame uchovávať

zeleninu, šaláty a ďalšie produkty citlivé na nízke teploty.

2.2 Chladnička je vybavená funkciou «Super mrazenie» (**super**).

2.3 Na osvetlenie vnútra chladničky sa používa LED žiarovka (pozri Obr.1).

2.4 Priestor potrebný pre správnu prevádzku chladničky je vyznačený celkovými rozmermi uvedenými na obrázku 2 v milimetroch. Pre ľahké vybratie priehradiek a zásobníkov z chladničky musia byť dvere oddielov otvorené pod uhlom najmenej 110°. Nesnažte sa silou otvárať dvere chladničky pod uhlom väčším ako 110°, aby nedošlo k poškodeniu spotrebiča.

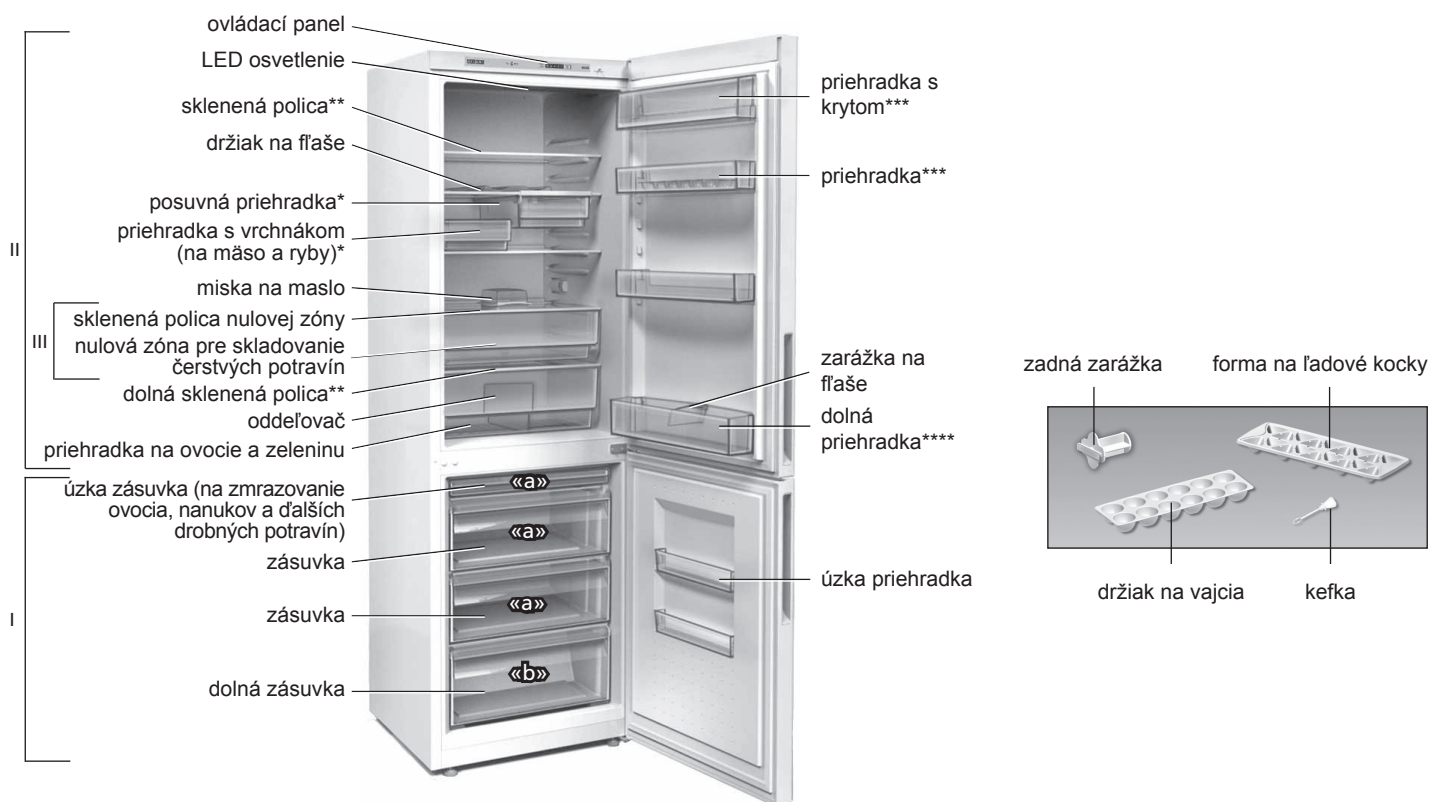

I – mraziaci oddiel:
 «a» – priestor pre zmrazovanie a skladovanie,
 «b» – úložný priestor;
 II – chladiaci oddiel na ukladanie čerstvých potravín;
 III – nulová zóna na ukladanie čerstvých potravín
 (nie je k dispozícii pre všetky verzie).

* Nie je určený na ukladanie olejov a teplotne upravených potravín.
 ** Maximálne zaťaženie pri rovnomernom rozložení je 20 kg.
 *** Maximálne zaťaženie pri rovnomernom rozložení je 2,5 kg.
 **** Maximálne zaťaženie pri rovnomernom rozložení je 5 kg.

Obrázok 1 – Chladnička a jej jednotlivé časti

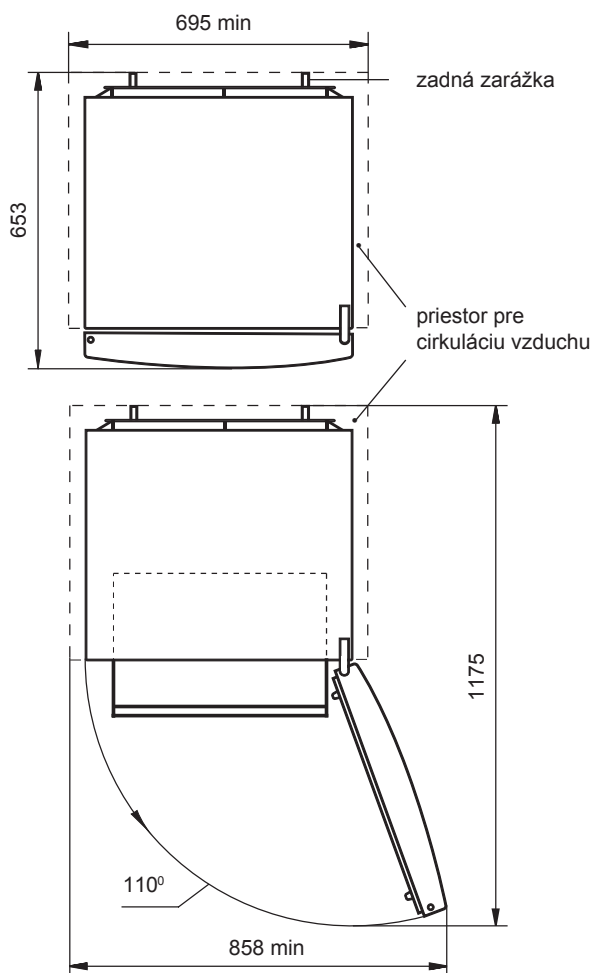

Obrázok 2 – Chladnička (pohľad zhora)

3 OVLÁDANIE FUNKCIÍ CHLADNIČKY

3.1 OVLÁDACÍ PANEL

3.1.1 Tlačidlá a kontrolky sa nachádzajú na ovládacom paneli (viz. Obrázky 1 a 3). Ovládací panel sa sprístupní po otvorení dverí chladiaceho oddielu.

Pri stláčaní tlačidiel nepoužívajte cudzie predmety ani nadmernú silu, aby nedošlo k deformácii povrchu tlačidla alebo jeho poškodeniu.

UPOZORNENIE! Teplota v mraziacom oddiele závisí na nastavení teploty v chladiacom oddieli: čím nižšia je teplota v chladiacom oddiele, tým nižšia je teplota v mraziacom oddiele.

Zvolená teplota sa dosiahne až po určitej dobe. To sa týka najmä prvého spustenia chladničky alebo spustenia po dlhšej dobe nečinnosti (napríklad po čistení spotrebiča).

3.2 ZAPNUTIE CHLADNIČKY

3.2.1 Pre uvedenie chladničky do prevádzky pripojte napájací kábel spotrebiča do zásuvky. Na ovládacom paneli sa rozsvieti kontrolka teploty v chladiacom oddiele, ktorá zobrazuje teplotu nastavenú pred vypnutím chladničky (pri prvom zapnutí «4»). V prípade potreby vykonajte zmenu nastavenia teploty podľa inštrukcií uvedených v bode 3.3.1.

UPOZORNENIE! Výpadok prúdu nemá vplyv na nastavenie teploty a nasledujúcu prevádzku chladničky: po obnovení napájania pokračuje chladnička v prevádzke s nastavenou teplotou. V prípade potreby musí byť znovu zvolená funkcia «Super mrazenie».

3.3 NASTAVENIE TEPLoty CHLADIACEHO PRIESTORU

3.3.1 Teplotu môžete nastaviť tlačidlom «°C». Stláčaním «°C» sa postupne zobrazia indikátory s číselnými hodnotami teploty.

UPOZORNENIE! Teplota v mraziacom oddiele závisí na

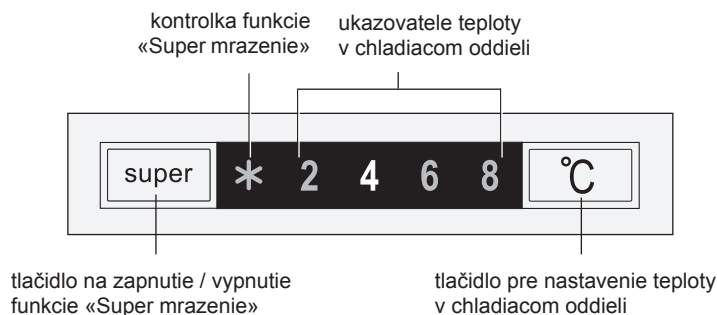

Obrázok 3 – Ovládací panel

nastavení teploty v chladiacom oddieli: čím nižšia je teplota v chladiacom oddiele, tým nižšia je teplota v mraziacom oddiele.

Zvolená teplota sa dosiahne až po určitej dobe. To sa týka najmä prvého spustenia chladničky alebo spustenia po dlhšej dobe nečinnosti (napríklad po čistení spotrebiča).

3.4 AKTIVÁCIA / DEAKTIVÁCIA FUNKCIE «SUPER MRAZENIA» (super)

3.4.1 Táto funkcia sa používa k rýchlemu zmrazeniu čerstvých produktov vážiacich viac ako 4 kg v mraziacom oddiele. Funkcia «Super mrazenie» sa musí aktivovať vopred, 24 hodín pred vložením čerstvých produktov do mraziaceho oddielu.

UPOZORNENIE! Pri aktivácii funkcie «Superfreezing» môže dôjsť k zníženiu teploty v chladiacom oddiele.

3.4.2 Pre aktiváciu funkcie «Super mrazenie» stlačte tlačidlo super – rozsvieti sa kontrolka ✱, zhasne kontrolka teploty v chladiacom oddiele.

3.4.3 Funkciu je možné deaktivovať opätovným stlačením tlačidla super. K jej deaktivácii dochádza tiež automaticky po 50 hodinách – kontrolka ✱ zhasne a rozsvieti sa kontrolka teploty v chladiacom oddiele.

3.5 MOŽNÉ ZÁVADY

3.5.1 Súčasné blikanie LED «✱» a «2» signalizuje poruchu spotrebiča. Za účelom jej odstránenia je nutné kontaktovať servisného technika.

3.6 VYPNUTIE CHLADNIČKY

3.6.1 Ak chcete chladničku vypnúť, odpojte napájací kábel zo zásuvky.

4 PREVÁDZKA CHLADNIČKY

4.1 OBSLUHA CHLADNIČKY

UPOZORNENIE! Neumiestňujte výrobky do blízkosti snímača teploty nachádzajúceho sa na pravej bočnej stene chladničky (pozri. Obrázok 4).

čidlo teploty v chladiacom oddieli

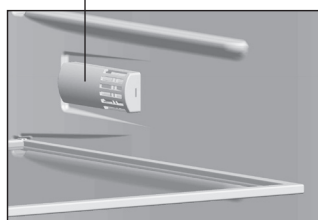

Obrázok 4

posuvný držiak

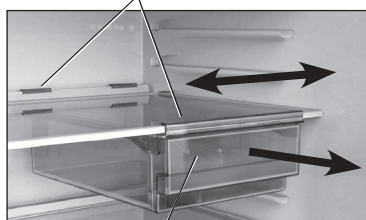

závesná posuvná zásuvka

Obrázok 5

oddeľovač

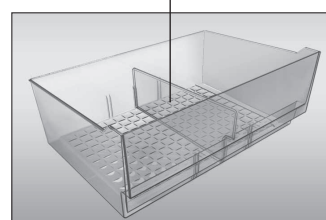

Obrázok 6

4.1.1 Držiak na fľaše určený na ukladanie fliaš s nápojmi pomáha efektívne využívať vnútorný priestor chladničky. Fľaše vždy ukladajte tak, aby sa nedotýkali zadnej steny chladničky.

Držiak na fľaše sa odporúča prichytiť k druhej sklenenej polici zhora, kde sa nápoje vychladia na optimálnu teplotu.

4.1.2 Posuvná priehradka (obr. 5) je určená na uskladnenie výrobkov, ako sú klobásy alebo syry. Priehradka je uchytená ku sklenenej polici pomocou posuvného držiaka a môže sa pohybovať po celej dĺžke sklenenej police. Ak chcete do priehradky vložiť produkty, potiahnite ju smerom k sebe.

Pokiaľ chcete priehradku pripojiť k inej sklenenej polici, vyberte nádobku z posuvnej konzoly tak, že ju vytiahnete až na doraz a zodvihnete ju.

Potom vytiahnete posuvnú konzolu:

- nadvihnite zadnú stranu posuvnej konzoly a uvoľnite ju zo sklenenej police;
- spustíte zadnú stranu a vyberte posuvnú konzolu uvoľnením jej prednej strany.

Pre uchytenie priehradky a posuvnej konzoly k inej sklenenej polici postupujte v opačnom poradí.

4.1.3 Zásuvka na ovocie a zeleninu je opatrená oddeľovačom (pozri. Obr. 6), ktorý je možné umiestniť v jednej z troch polôh pozdĺž vodiacich drážok.

Premiestnenie oddeľovača:

- otvorte dvere chladničky a vyberte z nej zásobník na ovocie a zeleninu;
- vyberte zo zásuvky oddeľovač, vložte ho do novej polohy v mieste vodiacich drážok a zasuňte ho na doraz.

4.1.4 Priehradka nulovej zóny (ak je k dispozícii) musí byť počas ukladania a vyberania produktov vyťahovaná na doraz.

Pre ľahšiu manipuláciu je priehradka umiestnená na valčekoch.

Ak bude potrebné priehradku nulovej zóny z chladničky vybrať, vytiahnite ju až na doraz, potom ju pevne uchopte oboma rukami na bokoch, nadvihnite ju a uvoľnite valčeky priehradky po oboch stranách z vodiacich drážok. Pre vloženie priehradky späť do chladničky vložte valčeky (po oboch stranách) do vodiacich drážok a s miernym nadvihnutím ju zasuňte.



Obrázok 7

4.1.5 Zádržka na fľaše zabraňuje ich prevráteniu počas otvárania a zatvárania dverí chladničky. Zádržkou sa dá voľne pohybovať pozdĺž steny priehradky (pozri Obr. 7).

4.2 PREVÁDZKOVANIE MRAZIACEHO ODDIELU

4.2.1 Zásuvky mraziaceho oddielu sú pre jednoduché vkladanie a vyberanie výrobkov vybavené drážkami na čelnom paneli a po stranách (netýka sa spodnej zásuvky) pre ľahšiu manipuláciu a prenášanie mimo chladničku (pozri Obr. 8).

4.2.2 Zásuvky sú vybavené ikonami s odporúčaniami týkajúcimi sa trvanlivosti mrazených potravín uskladnených v mraziacom oddiele v mesiacoch (v domácich podmienkach).

4.2.3 Knedle, malé kusy mäsa, bobuľoviny pod. Je vhodné umiestniť najprv do úzkej hornej zásuvky. Po dôkladnom zmrazení produkt dôkladne zabalte a uskladnite v hlbokéj zásuvke.

4.2.4 Úzke priehradky vo dverách mraziaceho oddielu sa používajú na krátkodobé skladovanie často používaných mrazených produktov v malých baleniach. Ak chcete priehradku vybrať, zdvihnite ju oboma rukami a uvoľnite z drážok vo dverách.

4.3 SYSTÉM AUTOMATICKÉHO ROZMRAZOVANIA CHLADIACEHO PRIESTORU

4.3.1 Rozmrazovanie v chladiacom oddiele prebieha automaticky. Námraza, ktorá sa objaví na zadnej stene chladiaceho oddielu, sa roztopí počas rozmrazovacieho cyklu, kedy je kompresor vypnutý, a zmení sa na vodné kvapky. Kvapky vody stekajú do zásobníka, potom sa trubicou dostanú až do nádoby na kompresore cez otvor

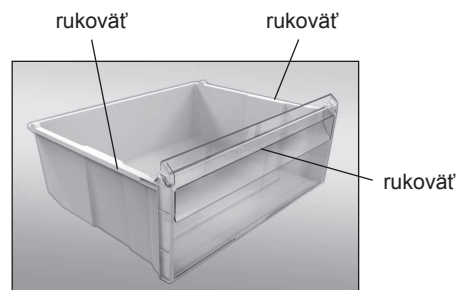

Obrázok 8

v zásobníku (pozri Obr. 9) a odparia sa. Na otvore v zásobníku je inštalovaná kefka, ktorá sa používa na odstránenie nečistôt z odtokového systému.

4.3.2 Pravidelne čistite zásobník (najmenej raz za 3 mesiace). Prítomnosť vody v zásobníku signalizuje upchatie odtokového systému, ktorý je nutné bezodkladne vyčistiť. Ak chcete odstrániť nečistoty:

- vyčistite otvory v zásobníku priloženou kefkou, aby mohla voda voľne stekať do nádoby na kompresore;
- kefkou očistite a nainštalujte podľa obrázku 9.

V chladničkách s nulovou zónou najprv vyťahnite priehradku nulovej zóny podľa bodu 4.1.4, aby ste mohli odstrániť zanesenie odtokového systému. Nikdy nepoužívajte chladničku so zaneseným odtokovým systémom.

4.4 ROZMRAZOVANIE A ČISTENIE MRAZIACEHO PRIESTORU

4.4.1 Počas rozmrazovania mraziaceho oddielu najprv po roztopení snehovej krusty absorpčnou handričkou odstráňte vodu z priestorov pre stekajúcu vodu (pozri Obr. 10), potom všetky vnútorné povrchy dôkladne umyte a starostlivo utrite.

UPOZORNENIE! Uistite sa, že počas rozmrazovania a čistenia nedošlo k úniku roztopenej vody z mrazničky voda, ktorá sa objaví v spodnej časti chladiaceho oddielu, alebo uniká do oblasti priečnika priliehajúceho k vnútornej skrini chladiaceho oddielu a oblasti čelnej dosky priliehajúce k vnútra skrini mraziaceho oddielu (pozri Obr. 9 a 10) môže spôsobiť vonkajšiu koróziu skrine chladničky, súčasti chladiaceho systému, môže poškodiť tepelnú izoláciu, spôsobiť vznik trhlin vo vnútri skrine a následné zlyhanie chladiaceho systému.

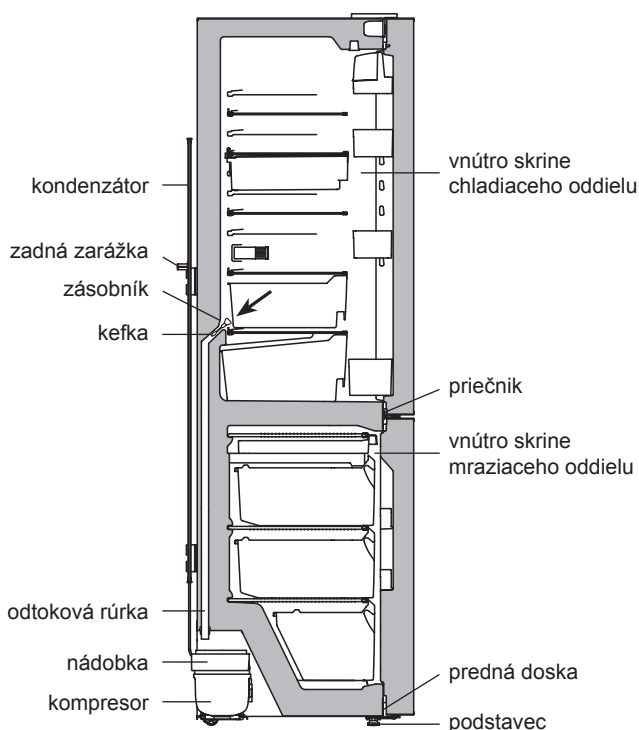

Obrázok 9 – Schéma odtekania kondenzátu z chladiaceho oddielu

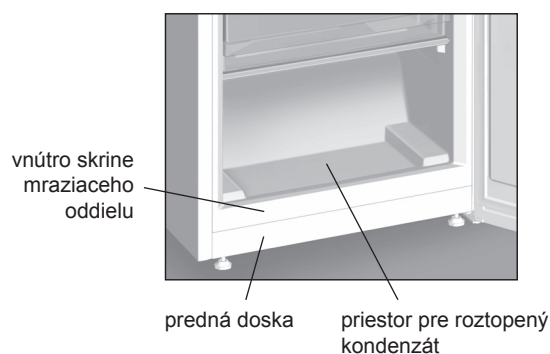

Obrázok 10 – Odstránenie roztopeného kondenzátu z mraziaceho oddielu

5 POPREDAJNÝ SERVIS

Údržbu a opravy spotrebiča môže vykonávať výhradne kvalifikovaný mechanik autorizovanej servisnej spoločnosti dovozcu.

Za riadnu inštaláciu spotrebiča a jeho pripojenie k elektrickej sieti je zodpovedný spotrebiteľ.

V prípade technickej otázky alebo reklamácie sa prosím obráťte na Vášho predajcu, alebo servisnú linku dovozcu značky ROMO v SR, ktorým je spoločnosť ELEKTRO STORE SK, a.s.

Tel. **+421 915 473 787**.

(pre viac informácií vid' nižšie)



Výhradní distributor v ČR:

ELMAX STORE a.s.

Topolová 777/2

73542 TĚRLICKO

Česká Republika

Tel: +420 599 529 262

www.romocr.cz

CENTRÁLNÍ DISPEČINK SERVISU

tel: +420 599 529 251

Výhradný distribútor pre SR:

ELEKTRO STORE SK, s.r.o.

Horná 116

02201 Čadca

Slovenská Republika

www.romo.sk

CENTRÁLNÍ DISPEČINK SERVISU

Tel: + 421 915 473 787