

LIEBHERR

CBef 4805 Comfort

Vysvětlení pojmů a technologií

Zpracováno pro potřeby Mc TREE a.s. za účelem školení odborných prodejců

CBef 4805 Comfort

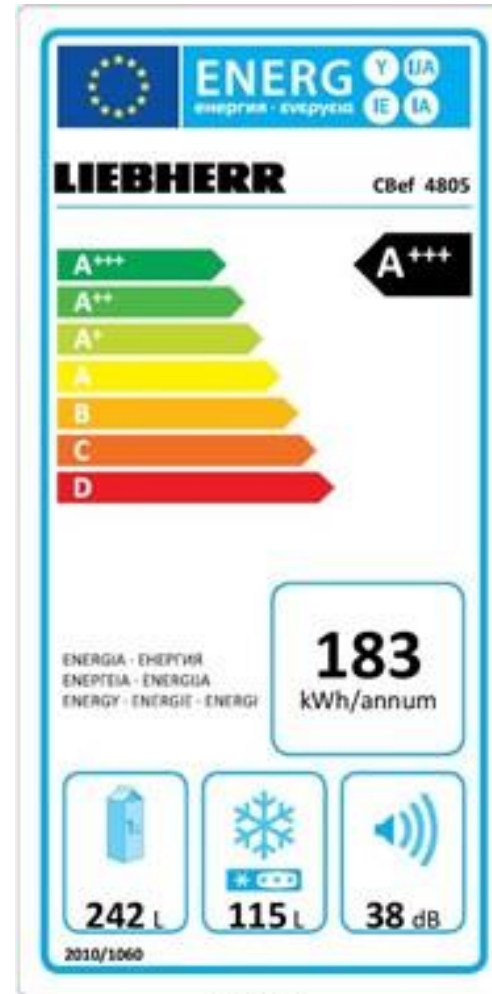

999201003

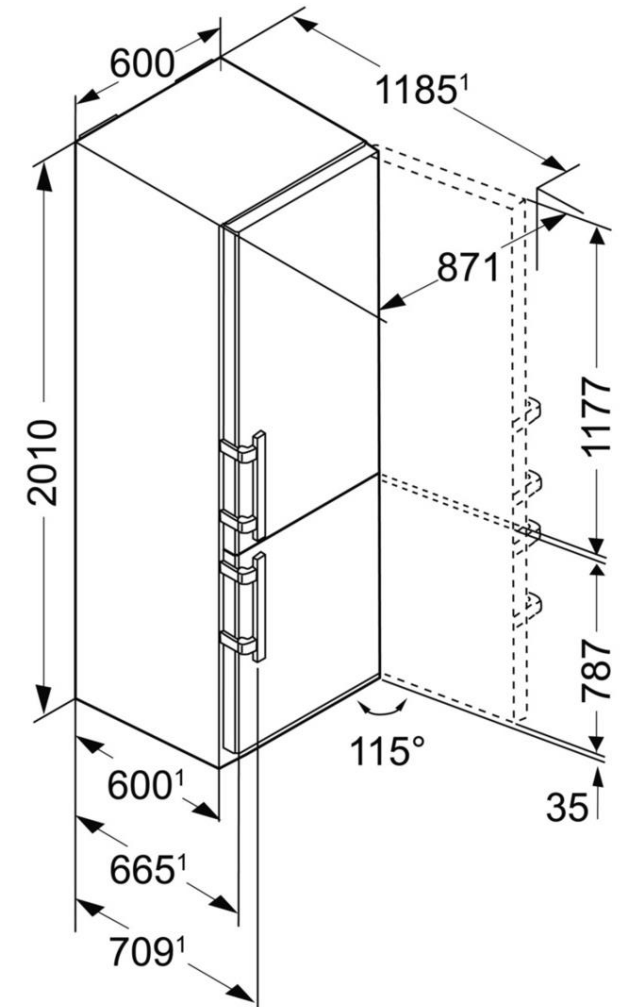



CBef 4805 Comfort



Smart Device

Duo Cooling

Bio Fresh

Telescopic Rails

A+++

Touch Electronic

LED

Power Cooling

Fresh Air

Safety Glass

Glass Line

Flexi Board

Smart Frost

Frost Safe

Vario Space

Joint Handle

Smart Steel

Remove Seals

Free Cable

Ideal Distance

VCC Invertor MK

Super Quiet

Active Green

Energetická třída: A+++

Spotřeba energie za 365 dní/24 h: 183 / 0,499

Brutto/užitný objem

Celkem: 391 l / 357 l

Chladicí část: 271 l / 242 l

z toho část BioFresh 109 l / 94 l

Mrazicí část 120/115 l

Počet hvězdiček mrazicí části: ****

Skladovací doba při výpadku proudu: 33 h

Zmrazovací kapacita za 24 h: 13 kg

Klimatická třída: SN-T

Hluk - akustický výkon 38 dB(A)

Napětí 220-240 V ~, Příkon 1,4 A

Chladicí část

Způsob odmrazování Automatické

Osvětlení LED, Ventilátor: Ano

BioFresh: Ano, Počet BioFresh Boxů: 2

Mrazicí část

Způsob odmrazování - Ruční

Technologie mražení - SmartFrost

Rozměry: V-201 cm x Šířka 60,0 cm

Hloubka včetně odstupu od zdi 66,5 cm⁵

Dveře/boční stěny: Nerezové SmartSteel/stříbrné

CBef 4805 Comfort



Liebherr Hausgeräte Ochsenhausen GmbH, Germany

Německá technologie a kvalita

Chladicí a mrazicí technika značky Liebherr garantuje, že čerstvě vložené potraviny zůstávají nejen týdny, ale dokonce i měsíce dlouho čerstvým zážitkem. Díky jedinečné a patentované technologii BioFresh, pro velmi dlouhé uchování čerstvosti, zůstávají některé potraviny až dvanáctkrát déle v čerstvém stavu, než v normální chladicí přihrádce.

Liebherr nabízí chladničky, mrazničky i chladničky na víno, které vás pozitivně překvapí ve všech směrech: bezvadný komfort, nejmodernější technika chlazení a mražení. Samozřejmě také extrémně nízká spotřeba energie – u CBef 4805 A+++ . V jedinečně širokém výrobním programu značky Liebherr je pro Vás vždy připraven přístroj s optimálním vybavením pro vaši individuální potřebu. Špičková kvalita značky Liebherr je tou nejlepší zárukou toho, že každý z Vás si může mnoho let dopřávat potěšení ze spolehlivosti výrobku a čerstvých potravin. Liebherr nabízí chladničky a mrazničky ve špičkové kvalitě a se všemi přednostmi moderní chladicí a mrazicí techniky.

V celosvětovém programu chladicí a mrazicí techniky naleznete 100% jistotu s kvalitou Liebherr.

CBef 4805 Comfort

BluPerformance



Vysoce kvalitní materiály perfektní v každém detailu zpracování, komfortní a přesná dotyková elektronika a revoluční konstrukční změny v rozmístění vysoce výkonných technologií charakterizují nový BluPerformance výrobní program. Kompaktní integrace chladícího kondenzátoru do základny spotřebiče, ve spojení s přesným elektronickým řízením a snímáním teplot zajišťuje maximální energetickou účinnost, podstatné navýšení využitelného úložného prostoru.

Modely řady BluPerformance mají technologii ochlazování kondenzátoru kompaktně integrovanou do soklu přístroje, čímž je minimalizována hlučnost a ušetřen prostor. Maximální výkon tím přichází ruku v ruce se značně větším užitným objemem a větší energetickou účinností.

CBef 4805 Comfort

BLU
Performance

BluPerformance: Navýšení kapacity úložných prostor až o 20%

CBef 4805 Comfort

BLU
Performance

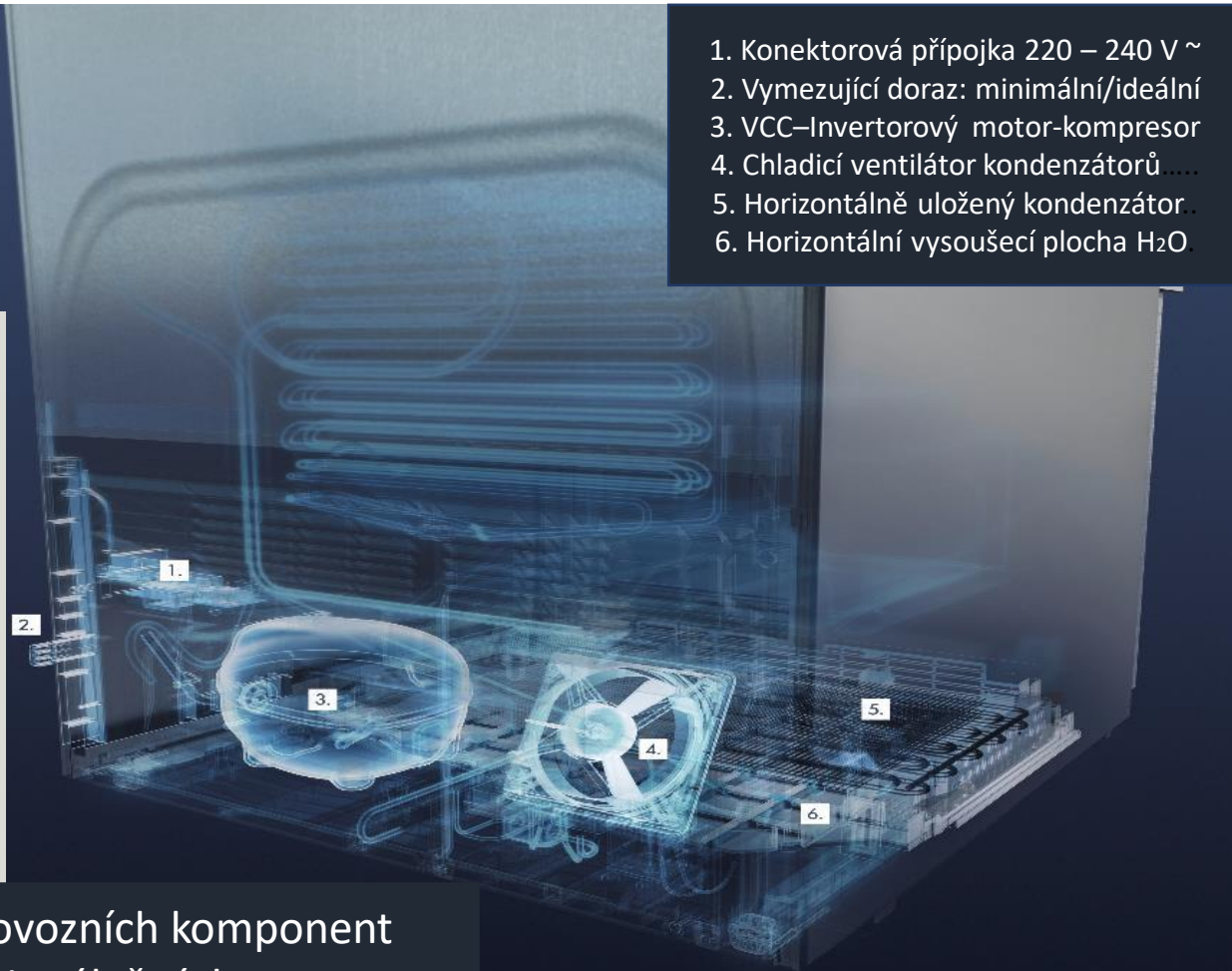
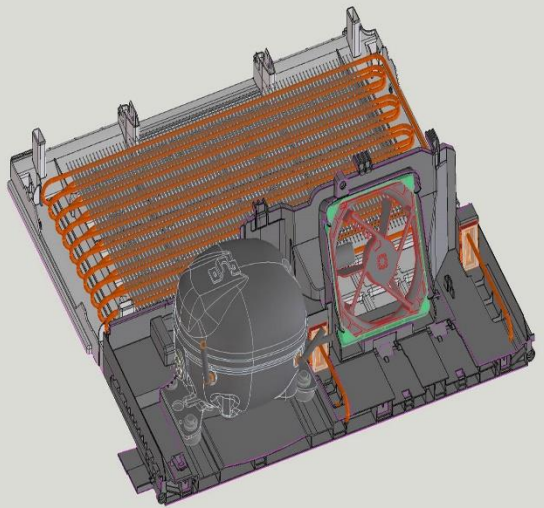

1. Konektorová přípojka 220 – 240 V ~
2. Vymezení doraz: minimální/ideální
3. VCC-Invertorový motor-kompresor
4. Chladicí ventilátor kondenzátorů.....
5. Horizontálně uložený kondenzátor..
6. Horizontální vysoušecí plocha H₂O.

Revoluční uspořádání provozních komponent
umožnilo navýšení kapacity úložných prostor
až o 20%

CBef 4805 Comfort



BLU
Performance

A+++

Nová technologie aktivního odebrání tepla z kondenzátoru v kombinaci s VCC kompresorem navýšila výkon a snížila spotřebu energie

CBef 4805 Comfort

SmartDeviceBox - Konektivita



Spotřebiče Liebherr označené logem SmartDevice, vám po aktivaci SmartDevice boxu s domácí WiFi sítí umožní pomocí internetu oboustrannou komunikaci z vašich PC, nebo mobilních zařízení. Zároveň budete informováni o reálném stavu spotřebiče, včetně důležitých provozních informací, či upozornění. Aktivní SmartDevice také umožní individuální přístup k dalším službám pomocí počítače nebo mobilních zařízení.

Konektivita – vzájemná propojitelnost systémů s CBef 4805

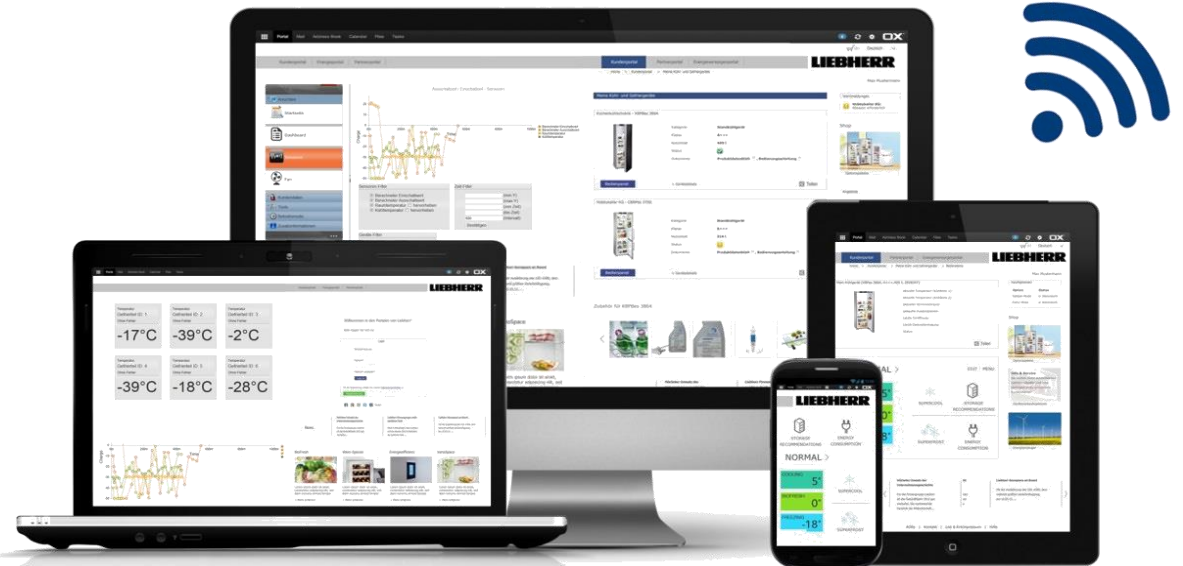
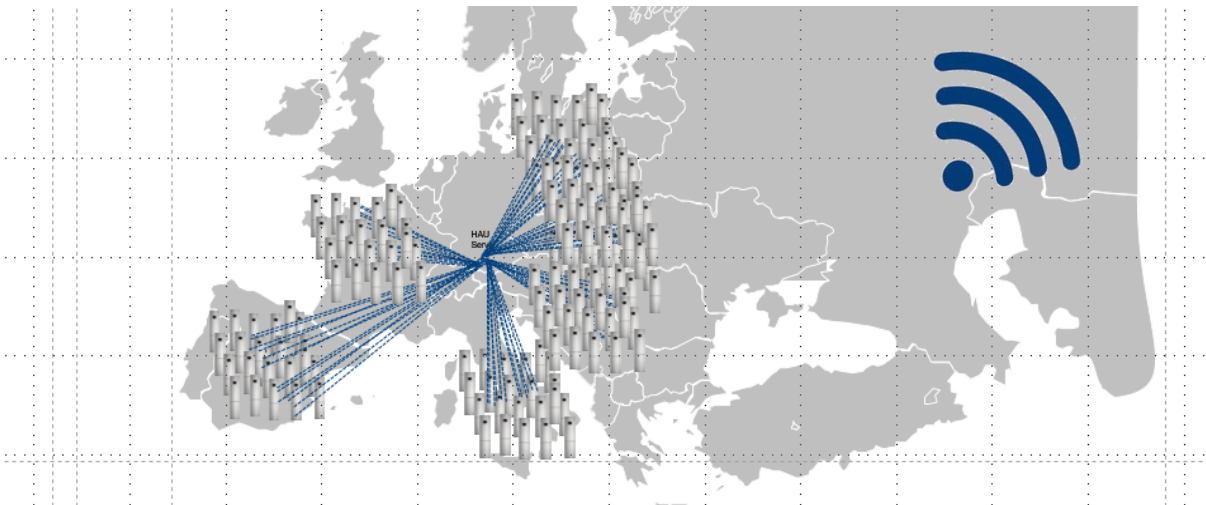

CBef 4805 Comfort

DuoCooling – schéma chladicího okruhu

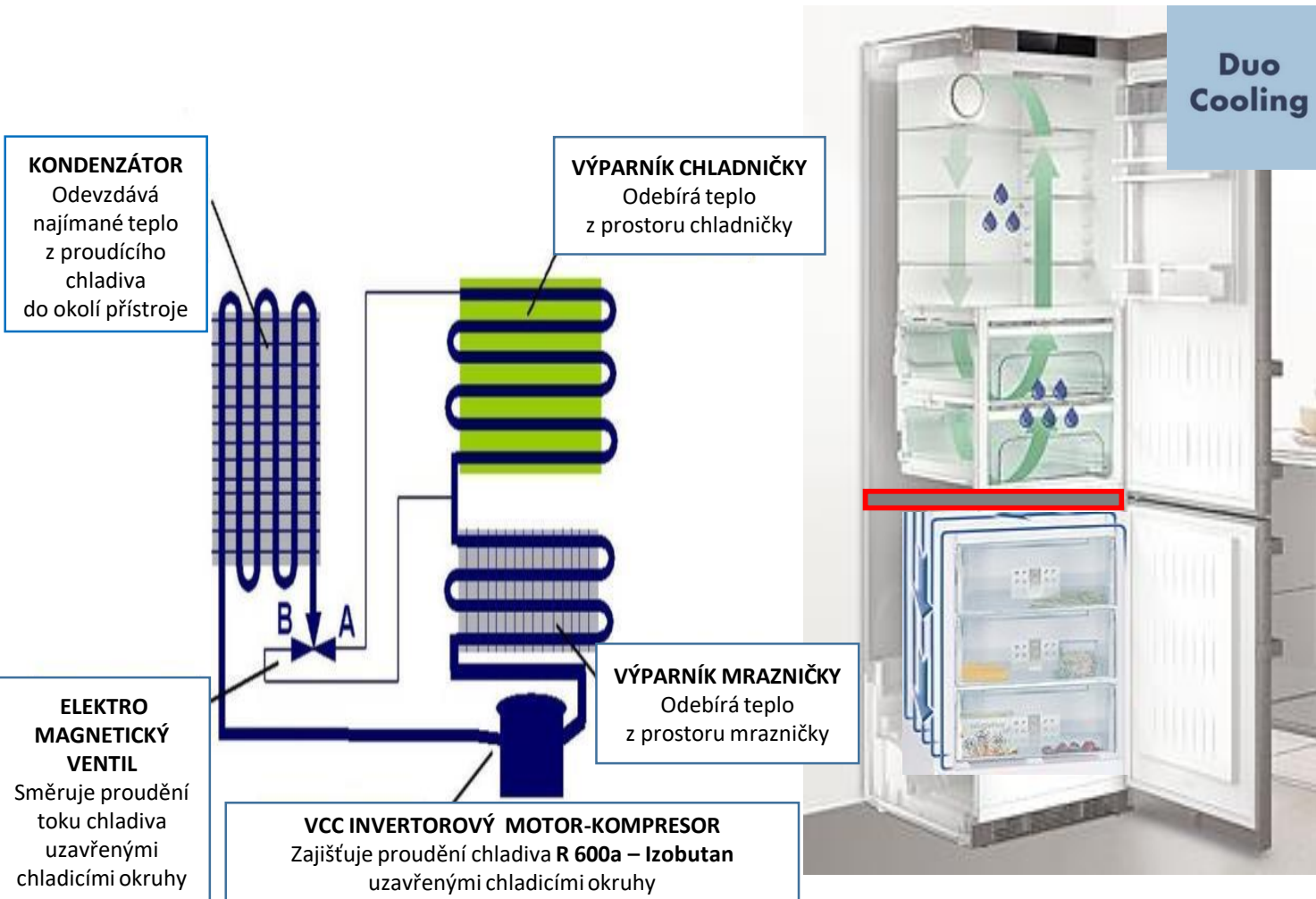

DuoCooling

Technologie DuoCooling od Liebherr nabízí dva oddělené chladicí okruhy, každý s vlastním výparníkem, které zaručují nejen nezávislé nastavení teplot chladicí a mrazicí části, ale také nedochází ke vzájemnému mísení klimatu mrazničky a chladničky.

Tím je zabráněno vzájemnému přenosu pachů, nadměrnému teplotnímu vlnění v úložných prostorech, vysoušení uskladněných potravin v chladicí části a nežádoucímu navyšování spotřeby přístroje.

S technologií DuoCooling si potraviny déle zachovávají své nutriční hodnoty, svěžest, strukturu a původní chuť, což je velmi důležité pro zdravější životní styl.

CBef 4805 Comfort

DuoCooling – oddělení klimatických zón

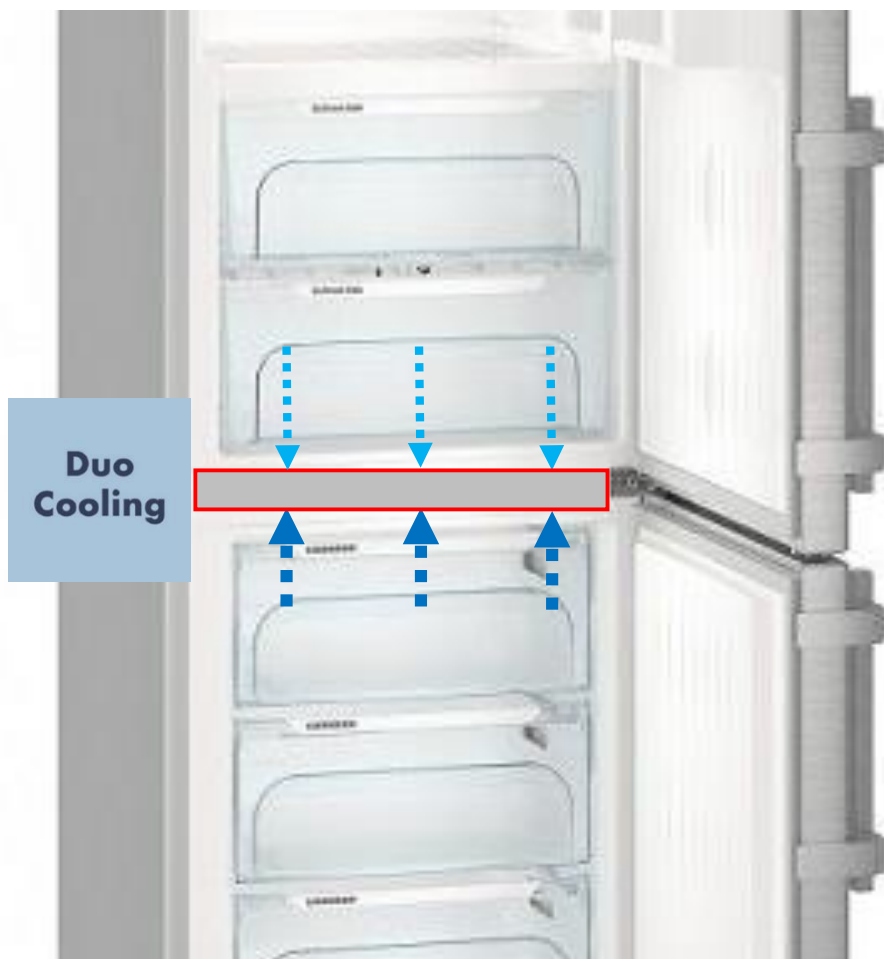

U konstrukčního řešení se dvěma výparníky nemůže nikdy nastat, že potraviny uložené v chladničce jsou vystaveny nežádoucímu teplotnímu vlnění i dehydrataci vzduchem, který je ledově mrazivý, velmi suchý a cyklicky cirkuluje ventilačními průduchy mezi mrazničkou a chladničkou navzájem. Zanedbatelné není ani vzájemné mísení pachů mezi jednotlivými odděleními a zvýšená tvorba námrazy na výparníku NoFrost mrazničky, způsobená přisunem teplejšího vzduchu z oddělení chladničky. Pro co nejdelší a nejefektivnější uchování výživných nutričních hodnot, lahodné chuti, přitažlivého vzhledu a tvaru, je nutno potravinám vytvořit prostředí se stabilní teplotou, ideální vlhkostí a hlavně naprosto **nezávislým oddělením rozdílných klimatických zón** ve Vaší kombinované chladničce. Tohle vše je pro výrobky Liebherr naprostá samozřejmost. V péči o Vaše potraviny jdeme ještě mnohem dál a nastavujeme tak nové, celosvětové standardy v oboru chladicí a mrazicí techniky. Uvádíme na trh prověřené technologie, které opravdu fungují a pracují ve Váš prospěch.

CBef 4805 Comfort

Energetická náročnost - účinnost spotřebiče



Energetická zátěž pro životní prostředí

Moderní elektronika, VCC Invertorový motor-kompresor, špičkové izolační hmoty s dlouhou životností. To vše a ještě další inovativní řešení ve spojení s vysoce efektivním chladícím systémem značně snižují spotřebu energie. Spotřebiče Liebherr jsou šetrné k naší planetě.



CBef 4805 Comfort

BioFresh vymyslela, patentovala, od roku 1996 úspěšně vyrábí a prodává jediné firma LIEBHERR



- 1. BioFresh** zóna je součástí chladničky, ale je klimaticky i prostorově vyčleněna, včetně samostatných prostorových čidel teploty.
- 2. Teplota** v BioFresh zónách je stabilně udržována těsně nad bodem mrazu, což značně omezuje aktivitu bakterií.
- 3. BioFresh** zóny jsou aktivně zásobovány vzdušnou vlhkostí s možností její následné regulace, dle potřeby uložených potravin. Mohou se tedy používat jako HydroSafe – ovoce, zelenina, nebo DrySafe – maso, sýry, ryby a mléčné produkty.
- 4. BioFresh** zóny potraviny nevysušují, nevystavují nežádoucímu teplotnímu vlnění a nemísí pachy s mrazničkou.
- 5. Klimatické prostředí** v BioFresh zónách zachová potraviny nutričně aktivní, čerstvé a chutné až **dvanáctkrát déle** (dle druhu) než v běžném úložném prostoru jiných chladniček.

CBef 4805 Comfort

Bio
Fresh



Naše strava se skládá z více než 80% vody

CBef 4805 Comfort

Telescopic Rails

Telescopic Rails umožňují komfortní používání úložných boxů. Boxy na teleskopických kolejničkách se snadno vysouvají a zasouvají i při maximálním zaplnění potravinami.



CBef 4805 Comfort

Touch Electronic



2,4" dotykový MonoColourDigital TFT-LC-Displej

V zádveři chladničky je instalován vysoce kontrastní displej s vysokým rozlišením, který umožňuje intuitivní nastavení teplot a ovládání mnoha dalších funkcí přístroje pouhým dotykem

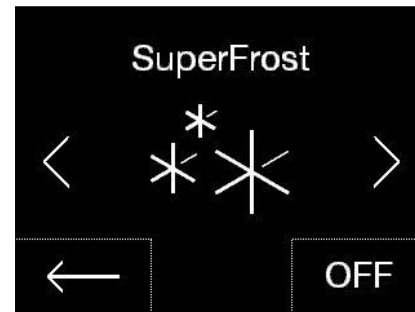
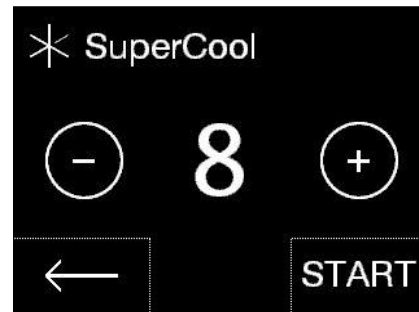
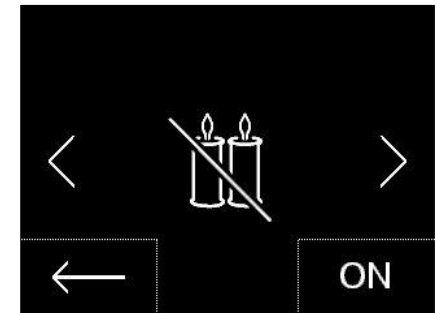
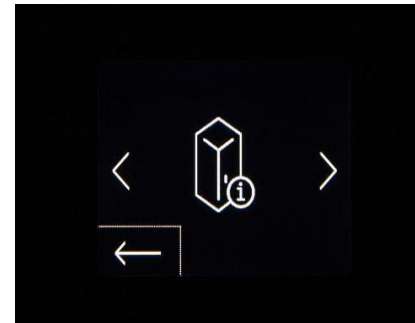

CBef 4805 Comfort

LED stropní osvětlení prostoru chladničky



Úsporné LED diody s dlouhou životností, minimem vyzařovaného tepla a velkým světelným tokem optimálně osvětlují vnitřek spotřebiče. V závislosti na konkrétním modelu osvětlují vnitřek spotřebiče světelné sloupce, **integrovaná stropní svítidla**, nebo boční osvětlení, a to i v BioFresh úložných boxech. Kryt osvětlení má speciální, jemný povrch, který vytváří působivé, sofistikované světelné prostředí. Pro ještě jasnější výhled do vysunutých úložných boxů mrazicího oddílu mají některé modely navíc LED osvětlení vsazené do spodní hrany dveří chladničky.

CBef 4805 Comfort

PowerCooling & FreshAir Filter



Výkonný systém směrově řízené cirkulace vzduchu PowerCooling zajišťuje rychlé odejmutí tepla z právě vložených potravin (bez nežádoucího teplotního šoku) a udržuje rovnoměrnou teplotu v prostoru chladničky. Elektronika vypíná ventilátor, jakmile jsou dveře otevřeny, čímž brání ztrátě chladu a šetří elektrickou energii. PowerCooling zabraňuje efektu teplotního vrstvení v prostoru chladničky.

Aktivní uhlíkový filtr FreshAir je integrován do směrového ventilátoru PowerCooling, kde zbavuje proudící vzduch případné pachové složky, uvolněné například aromatickými sýry. Ve chvíli, kdy je potřebné filtr s aktivním uhlím vyměnit, je uživatel upozorněn světelným indikátorem na ovládací elektronice.

CBef 4805 Comfort

GlassLine Comfort



Celkový dojem vysoké kvality doplňuje ušlechtilá výbava GlassLine z bezpečnostního zátěžového skla SafetyGlass. Elegantní úložné skleněné plochy GlassLine jsou velmi odolné proti rozbití i poškrábání, jsou snadno čistitelné. Vysoce jakostní ochranné nerezové lišty doplňují celkový harmonický vzhled. Obzvláště flexibilní využití nabízí skleněné odkládací plochy, které jsou horizontálně variabilní.



CBef 4805 Comfort

FlexiBoard

Univerzální police je konstrukčně řešena pro bezpečné uložení různých druhů potravin v různých obalových materiálech. Zvlněnou úložnou plochu lze překrýt sklem, které je součástí výbavy a plocha se změní na rovný, nezvlněný povrch.

Univerzální police FlexiBoard s volitelným profilem povrchu

a) Zvlněný povrch – horizontální uložení lahví

b) Rovný povrch – uložení ostatních potravin



Flexi
Board



CBef 4805 Comfort

SmartFrost



Technologii SmartFrost patentovala firma Liebherr v roce 2004

S technologií SmartFrost se radikálně sníží tvorba námrazy ve vnitřním prostoru mrazničky i na samotných mražených potravinách – až o 70%. Minimalizuje se tím potřeba odmrazování.

Ve stěnách zapěněný výparník ve spirálách obtáčí vnitřní prostor mrazničky a tím umožňuje velmi rychlou teplotní výměnu s extrémně nízkou spotřebou energie.

Vnitřní stěny mrazničky jsou velmi hladké a tak snadno udržovatelné.

Úložné boxy i skleněné police jsou lehce vyjmutelné.

CBef 4805 Comfort

FrostSafe ve SmartFrost

Vyjímatelné mrazicí boxy FrostSafe jsou navzájem zcela kompaktně uložené a těsně na sebe navazují s minimálními mezerkami, čímž zpomalují teplotní výměnu během doby, kdy jsou dveře mrazničky otevřeny. Mají také průhledná čela, která zajišťují dokonalý výhled na uložený obsah.



VarioSpace ve SmartFrost

V mrazničce se SmartFrost mohou být díky variabilnímu prostorovému řešení VarioSpace úložné boxy a skleněné úložné police mezi nimi snadno vyjmuty a vytvořen potřebný prostor. VarioSpace je jednoduché řešení, jak rychle přizpůsobit místo pro uložení větších, až nestandardně objemných potravin.



CBef 4805 Comfort

Dveřní madla s kloubovou mechanikou otevírání

Praktická patentovaná madla dveří s integrovanou dvoubodovou otevírací mechanikou umožňují velmi lehce a komfortně otevřít dveře přístroje bez efektu pozvolného znehodnocování těsnění. Ani vícenásobné otevírání a zavírání dveří v krátkém sledu po sobě není problém. Madlo je vybaveno mechanismem pro jemné odloučení těsnění dveří od tělesa přístroje, bez zbytečného mechanického rázu do těsnění.

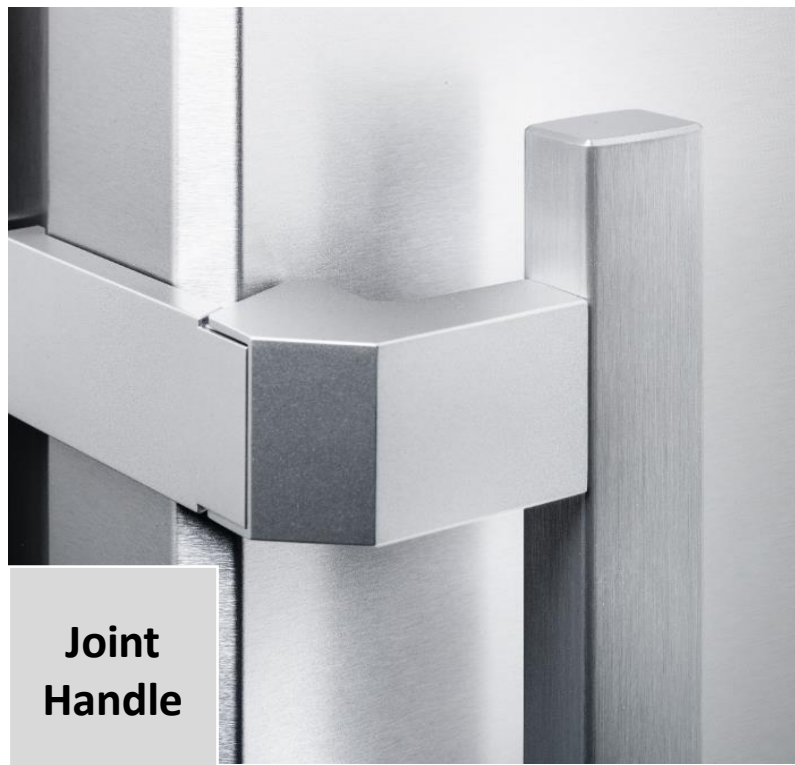

CBef 4805 Comfort

Nerez s úpravou SmartSteel

Povrch dveří modelů z nerezové oceli označené logem SmartSteel má speciální úpravu, která snižuje viditelnost otisků prstů. Nerezová ocel má zušlechtěný povrch, který zaručuje snadnou údržbu a je podstatně odolnější proti poškrábání.



Vyměnitelné dveřní těsnění

Drážka na vnitřní straně dveří umožňuje výměnu dveřního těsnění, například při jeho nechtěném mechanickém poškození uživatelem. Těsnění disponuje speciálními **antibakteriálními vlastnostmi**, které zabraňují usazování nežádoucích mikroorganismu a přispívají tak k dokonale hygienickému uložení potravin. Těsnění je navrženo tak, aby ladilo k barvám přístroje.



CBef 4805 Comfort

Napájecí kabel - volný

Napájecí kabel již není neoddělitelnou součástí celého spotřebiče, ale ze strany spotřebiče je řešen plochou zástrčkou. V případě potřeby lze zástrčka jednoduše zasunout, či vyjmout z přístroje.

Toto konstrukční řešení umožňuje manipulaci s přístrojem, aniž by mohl napájecí kabel překážet, nebo být poškozen během stěhování a následné přepravy. Standardní délka napájecího kabelu, který je součástí dodávky je 2,10 m.

V případě potřeby je možné objednat servisní cestou napájecí kabel o délce 3,0 m.



CBef 4805 Comfort

Transportní madla

Ergonomické transportní rukojeti jsou přístupné i když je přístroj ještě v originálním obalu. Stačí odtrhnout karton na vyznačených místech. Madla usnadňují manipulaci s přístrojem.



Odvětrání spotřebiče – minimální a ideální distanční mezera od zdi

Pro dosažení ideální spotřeby energie musí také spotřebič dobře odvádět teplo. Proto se doporučuje nasadit distanční prvky, které jsou součástí dodávky. Distanční prvky nasadíme do plastových patek, které zároveň slouží jako minimální doraz. Vše je na zadní straně přístroje.

Minimální vzdálenost od stěny

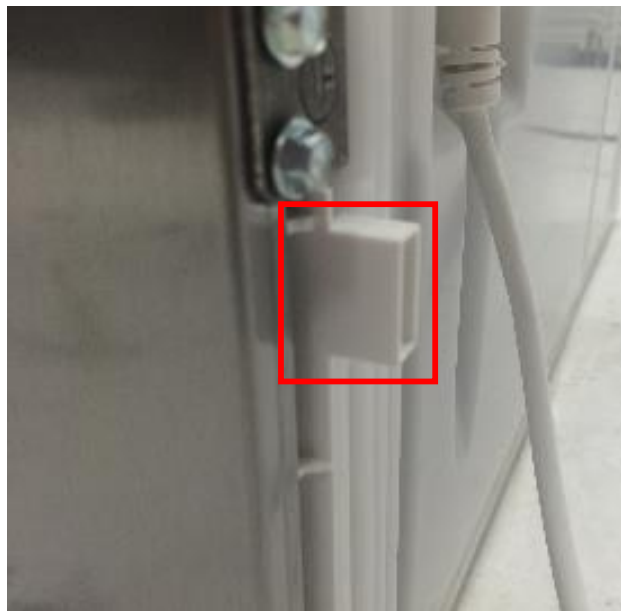

Ideální vzdálenost od stěny

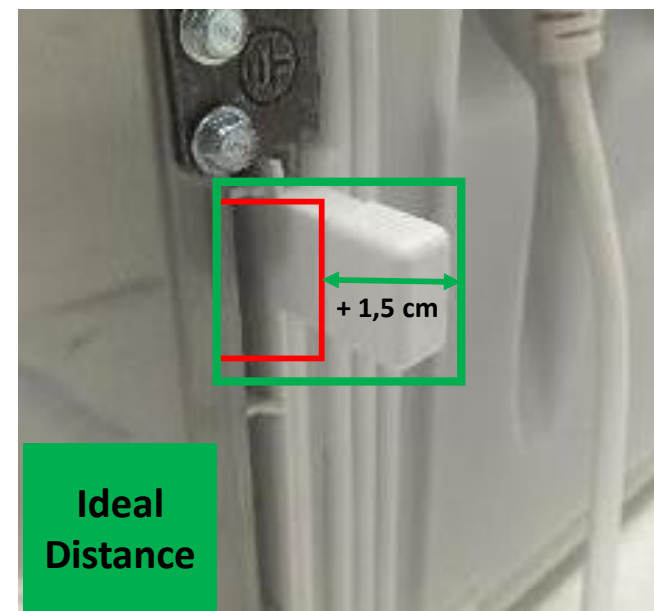

CBef 4805 Comfort

Integrovaná zadní kolečka

Integrované kolečka slouží k drobné manipulaci při usazení spotřebiče na určené místo v interiéru. Slouží ke snadnějšímu manévrování s minimálním úsilím a chrání podlahovou krytinu před poškozením.



Vyrovnávací – zátěžové šrouby s plochou hlavou

- **Přední zátěžové šrouby** – nožky jsou určeny k vyrovnání případných nerovností na podložce, kde je umístěn přístroj.
- **Dveřní podpěrný šroub** – nožka, se seřizuje na velmi lehký dotek s podložkou, až po vyvážení přístroje pomocí zátěžových nožek. V žádném případě neslouží jako zátěžový šroub – nožka.

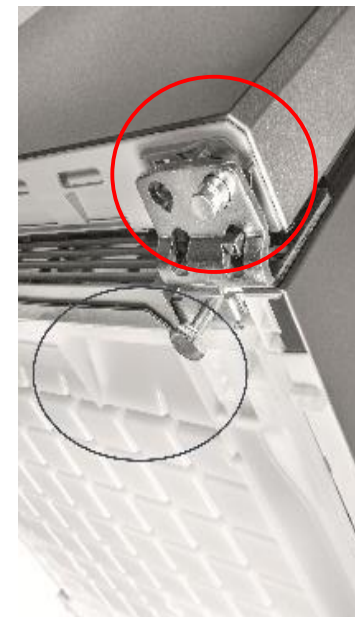
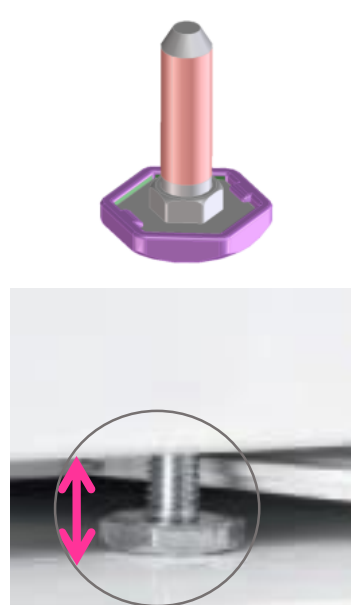

CBef 4805 Comfort

Integrované panty dveří

Dveřní panty jsou integrovány do čelního zádveří a do samotných dveří. Tato nové konstrukční řešení přispívá k celkově kompaktnímu vzhledu spotřebiče a v neposlední řadě zjednodušuje změnu směru otvírání dveří – otočení pantů dveří.



CBef 4805 Comfort

Průchod vzduchu soklem přístroje, kde je instalován VCC Invertorový motor-kompresor, chladičí kondenzátor a ventilátor

U modelů BluPerformance je přívodu vzduchu ke kompresoru a horizontálně uloženému kondenzátoru, přední částí soklu spotřebiče. Odvod otepleného vzduchu po průchodu prostorem kondenzátoru a VCC motor-kompresoru zajišťuje perforovaná zadní mřížka. V případě potřeby je aktivován plochý ventilátor (v silikonovém obložení), který podpoří proudění vzduchu soklem na potřebnou dobu. Kondenzátor je přístupný po sejmutí celoplastového dna soklu, které zároveň slouží k odpařování vodního kondenzátu z odtávání výparníku.

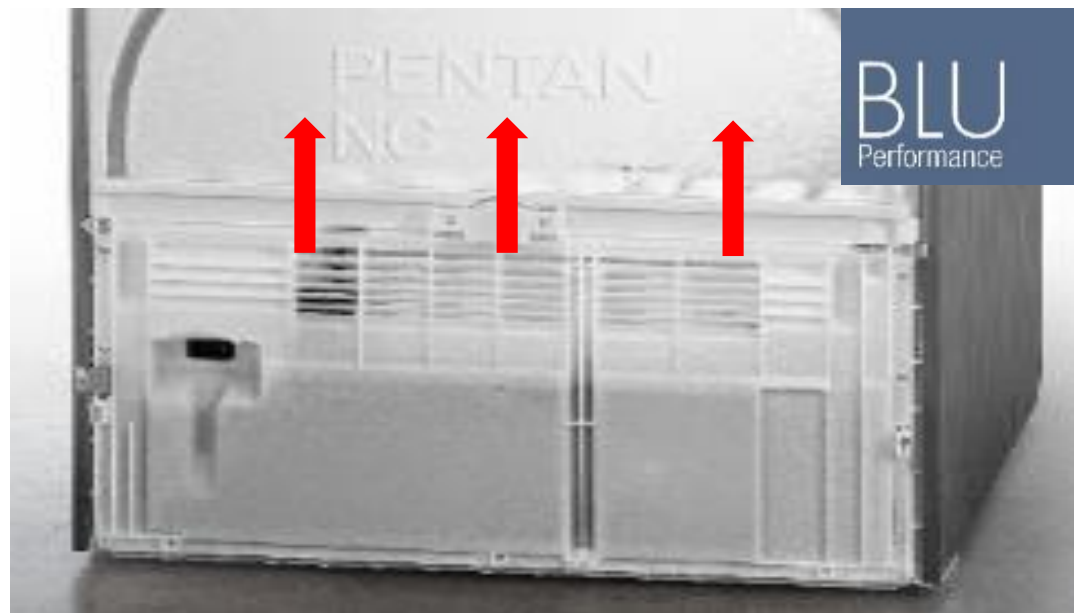

CBef 4805 Comfort

Klimatická třída – teplota okolního prostoru ve kterém je spotřebič umístěn



SN-T = +10°C až +43°C

Spotřebiče označené klimatickou třídou SN-T spolehlivě pracují i při teplotě okolního prostředí od +10°C do +43°C.

Velkou teplotní toleranci umožňuje výkonný, ale zároveň úsporný chladicí systém, špičkové izolační hmoty a přesná řídicí elektronika. Výsledkem jsou kvalitně skladované potraviny, které zbytečně neztrácí své nutriční hodnoty a vizuální svěžest.

Následující klimatická hodnocení byla definována dle: DIN EN ISO 15502

SN +10°C až +32°C

ST +16°C až +38°C

N + 16°C až +32°C

T + 16°C až +43°C

CBef 4805 Comfort