

# Brandt



UŽIVATELSKÁ PŘÍRUČKA

AUTOMATICKÁ PRAČKA



**BWF584CWE**

Vážený zákazníku,

děkujeme Vám za důvěru projevenou značce BRANDT koupí tohoto produktu.

Do vývoje a výroby Vašeho nového spotřebiče jsme vložili veškeré naše zkušenosti a věnovali mu maximální péči tak, abychom Vám nyní mohli nabídnout spotřebič, u něhož jde moderní vzhled, výkonnost a spolehlivost ruku v ruce s uživatelským komfortem, a který proto, jak pevně věříme, dokonale uspokojí všechny Vaše požadavky a bude Vám sloužit mnoho let.

BRANDT vyrábí také další spotřebiče pro Vaši domácnost – širokou škálu chladniček, mikrovlnných trub, varných desek, sporáků, digestoří, myček nádobí či sušiček, které lze vhodně zkombinovat s Vaší novou pračkou a výborně tak doplnit vybavení Vaší domácnosti.

Naprostá spokojenost klientů je naší zásadou i prioritou. V případě jakýchkoli dotazů či zájmu o další informace jsou Vám proto k dispozici pracovníci našeho zákaznického servisu (bližší informace naleznete na zadní straně návodu).

**Brandt**

Navštivte internetové stránky **www.brandt.cz**, kde najdete nejen ostatní výrobky značky Brandt, ale také řadu dalších užitečných odkazů a praktických informací.

**www.brandt.cz**

 **Před použitím a instalací Vašeho spotřebiče si pozorně přečtěte tento návod k obsluze, který Vám umožní rychle se seznámit s jeho bezpečným provozem.**

 **V rámci úsilí o neustálé zlepšování a modernizaci produktů, si výrobce spotřebiče vyhrazuje právo na jeho technické a estetické modifikace bez předchozího upozornění.**

 **Uchovejte si tento návod k obsluze pro jeho další použití. V případě odprodeje nebo postoupení spotřebiče jinému uživateli, zajistěte, aby nový majitel obdržel také tento návod. Seznamte se s návodem k obsluze ještě před instalací a prvním použitím. Tento návod byl vytvořen pro zajištění vaší osobní bezpečnosti i bezpečnosti vašich blízkých.**

## Obsah

Základní pokyny .....	4
Napájení elektrickým proudem:.....	4
<b>Důležité bezpečnostní pokyny .....</b>	<b>4</b>
Ochrana zdraví a majetku.....	5
<b>1. Vybalení.....</b>	<b>6</b>
<b>2. Instalace .....</b>	<b>6</b>
<b>3. Popis spotřebiče .....</b>	<b>11</b>
<b>4. Běžný provoz spotřebiče.....</b>	<b>12</b>
<b>5. První cyklus praní .....</b>	<b>14</b>
<b>6. Důležité informace .....</b>	<b>16</b>
<b>7. Údržba a čištění .....</b>	<b>17</b>
<b>8. Co dělat když.....</b>	<b>19</b>
<b>9. Řešení případných problémů .....</b>	<b>21</b>
<b>10. Detekce poruch / technická specifikace.....</b>	<b>22</b>
<b>11. Ochrana životního prostředí .....</b>	<b>23</b>



**Tento spotřebič, který je určen výhradně pro použití v domácnosti, byl vyvinut pro praní, máchání a ždímání textilií, které lze prát v pračce.**

**Před připojením spotřebiče a jeho uvedením do provozu je nezbytně nutné, abyste se důkladně seznámili se všemi instrukcemi, doporučeními a pokyny obsaženými v tomto návodu k obsluze.**

**Výrobce nebo dovozce se zřiká odpovědnosti za škody na majetku a zdraví související s nedodržením ustanovení tohoto návodu.**

## DŮLEŽITÉ BEZPEČNOSTNÍ POKYNY



Pro zajištění vlastní bezpečnosti a předcházení rizikům zranění nebo zasažení elektrickým proudem respektujte následující bezpečnostní pokyny:

### POZOR!

- Nepoužíváte-li pračku, odpojte jí od elektrické sítě a zavřete kohout přívodní hadice. Toto je zvláště důležité tam, kde v bezprostřední blízkosti pračky není odpad, kterým by voda při poruše zařízení mohla odtéct.
- Přívodní ventil zavírejte vždy, když pračku zrovna nepoužíváte. Tlak vody v potrubí může vzrůst a způsobit prosakování nebo vyplavení.

### Základní pokyny

- Převážná část spotřebičů chrání spotřebič před poškozením během transportu. Před instalací zařízení přepravní šrouby odstraňte klíčem nebo vhodným nástrojem. V opačném případě vystavujete spotřebič riziku poškození vlivem nadměrných vibrací při odstředování.
- Zařízení neinstalujte ani neprovozujte venku. Chraňte spotřebič před nadměrnou vlhkostí a vodou, která může poškodit elektroinstalaci, způsobit zkrat, požár nebo jinou poruchu spotřebiče.
- Vodu sami nenalévejte do žádné části spotřebiče, ani pračku nikdy nemyjte proudem vody, vystavujete se riziku zasažení elektrickým proudem.
- Otevřený oheň a zápalné zdroje (svíčky, cigarety) v bezprostřední blízkosti spotřebiče mohou způsobit požár nebo spotřebič jinak poškodit.
- Do spotřebiče, do jeho blízkosti nebo na spotřebič neumísťujte hořlavé předměty nebo předměty obsahující hořlavé látky (např. petrolej, benzín, ředidlo, alkohol). Do pračky nevkládejte kusy oděvu, ze kterých byly skvrny odstraněny odstraňovači na bázi hořlavin (benzín, alkohol). S praním počkejte, až se tyto látky z oděvů odpaří.
- Tento spotřebič lze použít pouze k účelům popsáným v tomto návodu, tedy k praní, máchání a ždímání textilií určených k praní v automatické pračce. Řiďte se pokyny na visačce každého kusu prádla.
- Nepřipojujte přívodní hadici spotřebiče ke zdroji teplé vody. Pračku lze provozovat výhradně se studenou pitnou vodou.
- Před prvním praním opatrně otevřete vodovodní kohoutek pro kontrolu těsnosti spojů přívodní hadice. Při prosakování pračku nespouštějte.
- Pračku nepřepĺňujte nadměrnými dávkami prádla. Prací a pečující prostředky dávkujte dle doporučení výrobce na obalech produktů a tohoto návodu.
- Při vkládání prádla před spuštěním cyklu se ujistěte, že žádná část oděvu nezůstala přiskřípnuta ve dvířkách spotřebiče. Hrozí riziko zničení prádla nebo úniku vody z bubny pračky během provozu.
- Tato pračka je určena výhradně k použití v domácnosti.

### Napájení elektrickým proudem:

- Spotřebič je konstruován pro napájení střídavým proudem 220 V-240 V z domácí zásuvky dimenzované pro zatížení 10 A. K připojení pračky použijte samostatnou zásuvku. Sdílení elektrické zásuvky s jinými spotřebiči může způsobit úraz elektrickým proudem nebo zapříčinit požár.



- Ujistěte se, že je zástrčka síťového kabelu pračky pevně zastrčena v zásuvce. Jejich volné nebo nedokonalé spojení může vést k přehřátí a následnému požáru a vystavuje Vás riziku zasažení elektrickým proudem.
- Pro vlastní bezpečnost se před každým provozem spotřebiče ujistěte o bezchybném stavu síťové zásuvky i napájecího kabelu. Přístroj s poškozeným kabelem nikdy neprovozujte. Pračku nepřipojujte k uvolněné nebo poškozené zásuvce. Vadný přívodní kabel musí být vyměněn výrobcem, dodavatelem nebo jeho autorizovaným servisním centrem, příp. dostatečně kvalifikovaným technikem.
- Před čištěním spotřebiče vypojte napájecí šňůru ze zásuvky.
- Síťové zásuvky ani napájecího kabelu se nikdy nedotýkejte mokřými rukama, vystavujete se riziku zasažení elektrickým proudem.
- Pravidelně kontrolujte stav síťové zástrčky napájecí šňůry spotřebiče. Zástrčku vyjměte ze zásuvky a otřete suchým hadříkem od usazených nečistot a prachu, které mohou představovat riziko vzniku požáru.
- Pro odpojení spotřebiče od sítě pevně uchopte síťovou zástrčku napájecí šňůry a vytáhněte jí ze zásuvky. Nikdy netahejte za samotný kabel, vystavujete se riziku zasažení elektrickým proudem.
- K připojení spotřebiče nepoužívejte rozbočovače ani prodlužovací šňůry. Jejich přehřátí při provozu pračky může způsobit požár.
- Síťové napětí v místě instalace se musí shodovat s informacemi uvedenými na typovém štítku spotřebiče. V případě jakýchkoli nejasností se obraťte na kvalifikovaného elektrikáře.
- Po instalaci musí být vždy zajištěn přístup k připojení do sítě přes zásuvku nebo ke dvoupólovému vypínači přívodu proudu.

## Ochrana zdraví a majetku

- Na spotřebič si nesedejte, ani na něj nestoupejte. Ohrožujete sebe i pračku.
- Při zavírání a otevírání dvířek dbejte na svoji osobní bezpečnost. Riziko přiskřípnutí prstů hrozí zvláště v oblasti dveřních závěsů.
- Dbejte na to, aby byly před spuštěním pracího programu z prádla odstraněny všechny cizí předmě-

ty, jako jsou mince, zavírací špendlíky, šrouby apod. Pokud by zůstaly v prádle, mohly by pračku nebo vaše prádlo vážně poškodit.

- Chraňte čelní sklo dvířek spotřebiče před jeho možným poškozením velkými nebo těžkými předměty a částmi oděvů (velké knoflíky, přezky, spony) tím, že je před praním z oděvů odstraníte, nebo prádlo před vložením do pračky obrátíte naruby.
- Neperte, neodstřeďujte ani nemáchejte voděodolné potahy a oblečení. Mohlo by dojít k poškození pračky, zranění nebo prosakování vody vlivem nadměrných vibrací při cyklu odstřeďování.
- Mějte na paměti, že voda v bubnu spotřebiče má vysokou teplotu.
- Pračku sami neopravujte, neupravujte ani nerozebírejte. Může dojít k poškození spotřebiče, požáru nebo zranění.
- Tento spotřebič nesmějí používat osoby (včetně dětí) se sníženými fyzickými, smyslovými nebo duševními schopnostmi, ani osoby bez patřičných znalostí o spotřebiči a zkušeností s jeho používáním, s výjimkou situace, kdy na tyto osoby dohlíží, nebo jim radí jiná osoba odpovědná za jejich bezpečnost.
- Nenechávejte děti hrát si s pračkou nebo v ní.
- Prádla v bubnu pračky se dotýkejte až po jeho úplném zastavení. I při minimální rychlosti otáček může být otáčející se buben velmi nebezpečný. Dohlédněte v tomto ohledu zvláště na děti.
- Nepoužívejte starší použité přívodní hadice. Použijte pouze přívodní hadici dodanou se spotřebičem nebo novou hadici, zakoupenou v servisním středisku nebo specializované prodejně.
- Pračku neustavujte na koberci, aby mohl pod spotřebičem volně cirkulovat vzduch a nedocházelo k zakrytí ventilačních otvorů na spodní straně spotřebiče.

### POZOR!



**OPRAVY SPOTŘEBIČE SMÍ PROVÁDĚT POUZE ZAMĚSTNANEC AUTORIZOVANÉHO SERVISU. JAKÝKOLI ZÁSAH DO ZAŘÍZENÍ, ZEJMÉNA PŘI SEJMUTÍ PLÁŠTŮ A KRYTŮ, JE NEBEZPEČNÝ.**



**SPOTŘEBIČ NEOPRAVUJTE SAMI. VYSTAVUJETE SE RIZIKU ZASAŽENÍ ELEKTRICKÝM PROUDEM.**

# 1. VYBALENÍ



Vyjměte pračku a všechno její příslušenství z obalů. Obaly uchovejte. Při jejich případné likvidaci postupujte ve shodě s místními předpisy.

Rozsah dodávky:

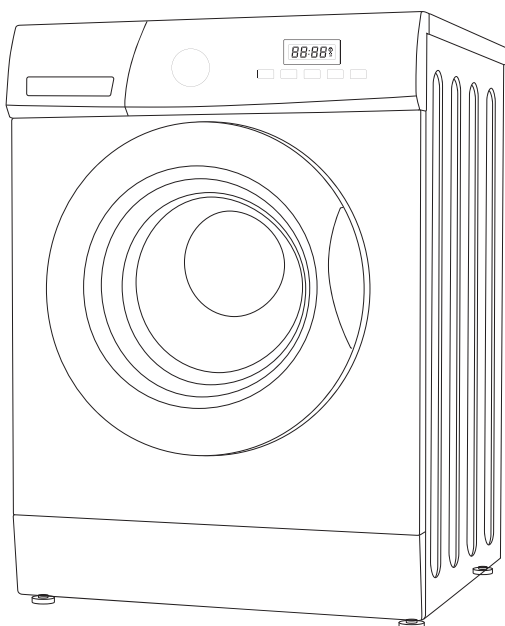

Hlavní jednotka

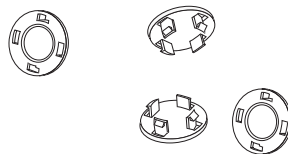

4x plastová záslepka

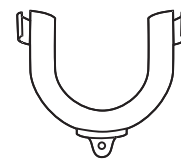

Plastové koleno  
(spona odpadní hadice)

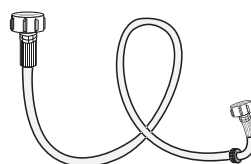

Přívodní hadice

# CZ 2. INSTALACE



## **Podrobně přečtěte a důsledně dodržujte tyto pokyny.**

- Kromě zde zmíněných informací je nutné dodržovat pravidla a podmínky dodavatelů vody a elektrické energie.
- Při zvedání spotřebiče dbejte na vlastní bezpečnost – automatická pračka je těžká. Pračku nezvedejte za pohyblivé nebo vyčnívající části (např. za otevřená dvířka).
- Pozor: zmrzlé hadice se mohou roztrhat nebo popraskat. Neinstalujte pračku ve venkovním prostředí a nevystavujte klimatickým vlivům (voda, vlhkost, mráz, přímé sluneční světlo) ani změnám.
- Připojené hadice a kabely uložte tak, aby umožňovaly bezpečný pohyb.



Za spotřebičem nechte dostatek volného prostoru (cca 120 mm) pro bezpečné uložení a manipulaci hadicemi a síťovým kabelem.

## **Umístění spotřebiče**

- Ujistěte se, že je v místě plánované instalace dostatek prostoru pro umístění spotřebiče.
- Umístěním spotřebiče na rovné a pevné podlaze předejete nepříjemnému hluku a silným vibracím.
- Neumisťujte spotřebič na koberci. Mohlo by dojít k zakrytí větracích otvorů na jeho spodní straně.
- Nevystavujte spotřebič přímému slunečnímu světlu a neinstalujte ho v prostorch, kde může okolní teplota klesnout pod 0 °C.



K manipulaci se spotřebičem je zapotřebí alespoň 2 osob.



Svažující se povrch

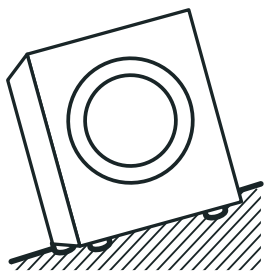

Nestabilní povrch

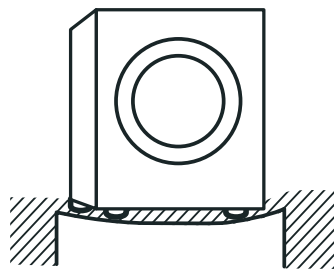

Hrbolatý povrch

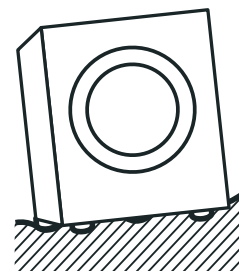

- Nakloňte spotřebič dozadu.
- Osoba stojící za spotřebičem jej přidržuje za jeho zadní část, osoba stojící vpředu spotřebič uchopí za přední nožky.
- Ujistěte se, že máte připraveno veškeré příslušenství nezbytné k instalaci pračky.
- Nemáte-li dostatek zkušeností, svěřte připojení spotřebiče kvalifikovanému servisnímu technikovi.

### **Odstranění přepravních šroubů**

K zabezpečení spotřebiče během transportu slouží 4 přepravní pojistky, které musí být před uvedením spotřebiče do provozu odstraněny. K uvolnění šroubů přepravních pojistek použijte odpovídající klíč (není součástí dodávky) a postupujte podle následujícího návodu:



Neprovozujte spotřebič s přepravními šrouby, mohlo by dojít k jeho poškození vlivem silných vibrací při odstředování.

1. Přepravní blokády se nacházejí na zadní straně spotřebiče, uvolněte jejich šrouby odpovídajícím klíčem otáčením proti směru hodinových ručiček.
2. Uvolněné šrouby vyšroubujte a vyjměte i s celou pojistkou vytažením v horizontálním směru.
3. Do otvorů po transportních šroubech vložte plastové záslepky, které najdete v sáčku s příslušenstvím.
4. Důležité! Ze spodní části pračky z prostoru motoru odstraňte přepravní klín.



Při pozdější přepravě přepravní šrouby znovu použijete – uschovejte je na bezpečném místě.

### **Přeprava a instalace spotřebiče**

Před přepravou spotřebiče:

- Zavřete vodovodní kohoutek a spusťte pračku pro odčerpání vody. Odstraňte zbytek vody z odpadní hadice.
- Spotřebič odpojte od sítě.
- Namontujte přepravní šrouby.



Ujistěte se, že je spotřebič při přepravě zabezpečen přepravními šrouby.

## Délky hadic a síťového kabelu

Přípojka na levé straně

Přípojka na pravé straně

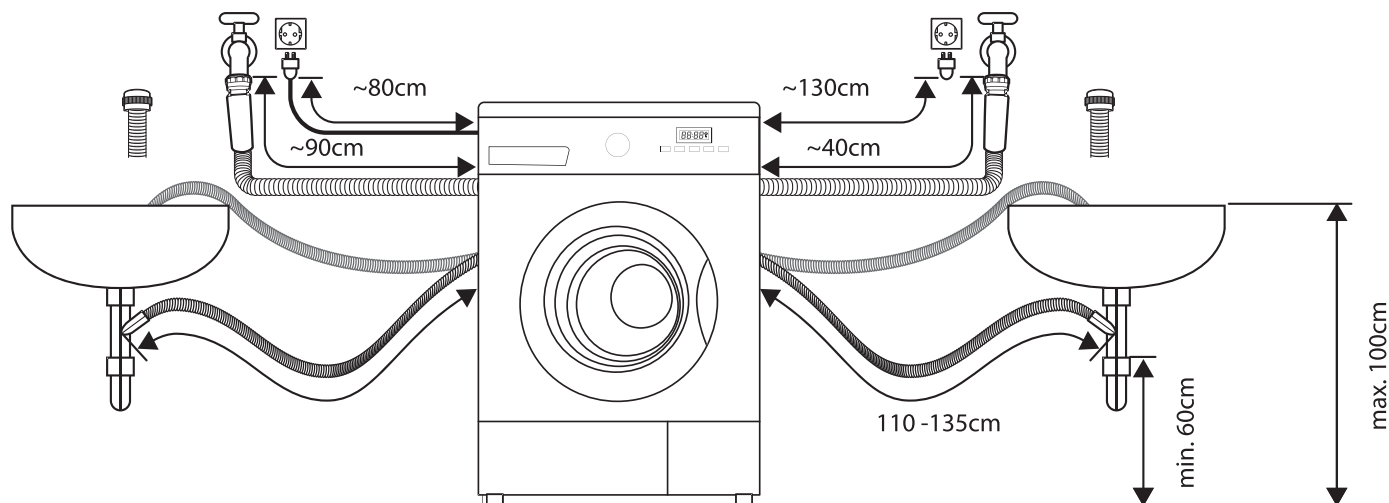

## Vyrovnaní spotřebiče

Pračka je vespod osazena 4 nastavitelnými nožičkami, které slouží k jejímu vyrovnaní a stabilizaci ve vodorovné poloze. Řádné vyrovnaní a vyvážení pračky je naprosto nezbytné pro její správný a bezpečný provoz. Postupujte při něm v následujících krocích:

Uvolněte kontramatku otáčením ve směru hodinových ručiček.

Výšku šroubovacích nožek spotřebiče nastavte jejich otáčením.

Všechny čtyři šroubovací nožky spotřebiče musí stát pevně na podlaze. Spotřebič se nesmí viklat! Vyrovnaní spotřebiče zkontrolujte, příp. korigujte pomocí vodováhy.

Kontramatky dotáhněte k plášti spotřebiče proti směru hodinových ručiček.

Ujistěte se, že jsou kontramatky všech čtyř stabilizačních nožiček pevně dotaženy ke spodnímu plášti pračky a že každá vyrovnávací nožka pevně drží v závitě otvoru v těle pračky. Uvolněná stabilizační nožička může způsobit pád spotřebiče!

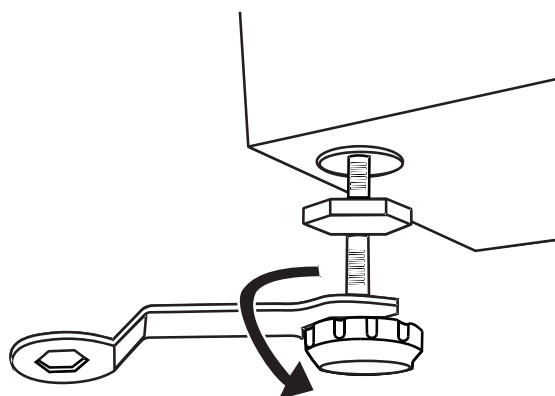

## Hadice pro přívod vody

- Respektováním následujících pokynů snižujete rizika prosakování, vyplavení nebo jiných škod způsobených vodou.
- Přívodní hadici nepřipojujte ke kombinovanému vodovodnímu kohoutku pro distribuci studené a teplé vody.
- Nepřehýbejte, nemačkejte, neupravujte ani nestříhejte hadici.
- Pračku provozujte jen se studenou vodou. **NEPŘIPOJUJTE** spotřebič ke zdroji teplé vody.
- K připojení pračky ke zdroji studené vody použijte výhradně novou přívodní hadici dodanou se spotřebičem. Nepoužívejte starší použité přívodní hadice.

## Připojení přívodní hadice

Přesvědčte se, zda je v obou koncích přívodní hadice pryžová těsnící podložka zabraňující prosakování vody. Nepoužívejte hadice bez těsnění nebo s uvolněným těsněním.





Rovný konec přívodní hadice připojte k přívodu studené vody (např. baterii).

Zahnutý konec přívodní hadice (s bílou maticí) připojte k ventilu přívodu studené vody na zadní straně pračky. Plastové matice ručně dotáhněte.

Pomalou otevřete přívod studené vody a zkontrolujte těsnost šroubového spojení. Přesvědčte se, že jimi neprosakuje žádná

voda.

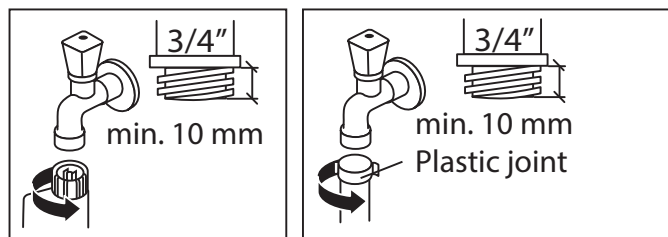

### Připojení odpadu:

#### **Pamatujte, že:**

- Odpadní hadice nesmí být zalomená, přehnutá ani rovně natažená.
- Vrchol ohybu odpadní hadice musí být ve výšce minimálně 60 cm, maximálně 100 cm nad zemí.
- Vzdálenost mezi místem instalace pračky a vyústěním odpadní hadice nesmí být větší než 85 cm.

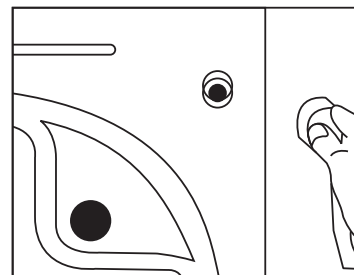

### Připojení do dřezu nebo umyvadla

- Odpadní hadici zajistěte proti sklouznutí.
- Odpadní otvor umyvadla nesmíte uzavírat zátkou. Při vypouštění vody ze spotřebiče zkontrolujte, zda odpadní voda při odčerpávání odtéká dostatečně rychle.
- Neponořujte vyústění odpadní hadice do odčerpávané vody. Hrozí, že se odpadní voda vtáhne zpět do spotřebiče.

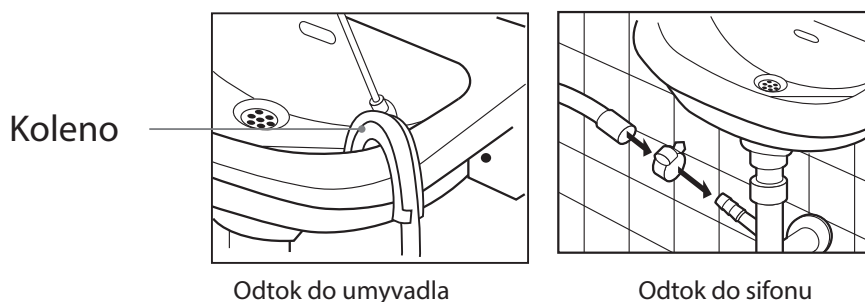

### Elektrické zapojení

#### **Pro vlastní bezpečnost dbejte těchto pokynů:**

- K připojení spotřebiče nepoužívejte víceúčelovou zásuvku, adaptér ani prodlužovací kabely.
- Neprovazujte spotřebič s poškozeným síťovým kabelem, uvolněnou nebo poškozenou zásuvkou.
- Spotřebič v takovém případě odpojte ze sítě a vyhledejte pomoc kvalifikovaného technika.
- Pračka se dodává s napájecím kabelem s tříkolíkovou uzemněnou zástrčkou určenou k zapojení do správně instalované a uzemněné elektrické zásuvky.
- Pojistky v silovém obvodu musí mít hodnotu 10 A. Nesplňuje-li vaše domácí rozvodná síť některou z těchto podmínek, nechte sjednat nápravu kvalifikovanou osobou před uvedením spotřebiče do provozu.



- Zásuvka napájení musí zůstat po instalaci spotřebiče volně dostupná tak, aby bylo možné zástrčku přístroje dle potřeby vyjmout ze zásuvky. V opačném případě musí být v elektrické instalaci vhodný systém izolace spotřebiče od sítě (např. dvojpólový vypínač přívodu proudu).

## **Nezapomněli jste na něco?**

- Nyní je tedy Váš nový spotřebič ustaven a nainstalován. Ještě předtím, než jej poprvé spustíte, se můžete přesvědčit o správnosti Vašeho postupu zodpovězením krátkého kontrolního dotazníku.
- Odpovíte-li kladně, můžete pračku zapnout.

Otázka	A/N
Odstranili jste všechny přepravní šrouby a zaslepili jejich otvory?	
Jsou všechny čtyři nastavitelné nožky bezpečně přišroubovány k pračce?	
Stojí pračka na svých čtyřech nožkách zcela rovně?	
Je pračka připojena k samostatné zásuvce střídavé proudu 220 V-240 V 10 A?	
Je pračka postavena na zcela rovném a stabilním povrchu?	
Neprosakuje z přívodní hadice při otevření kohoutu voda?	
Je tlak vody ve vodovodním potrubí normální?	



## Hlavní jednotka

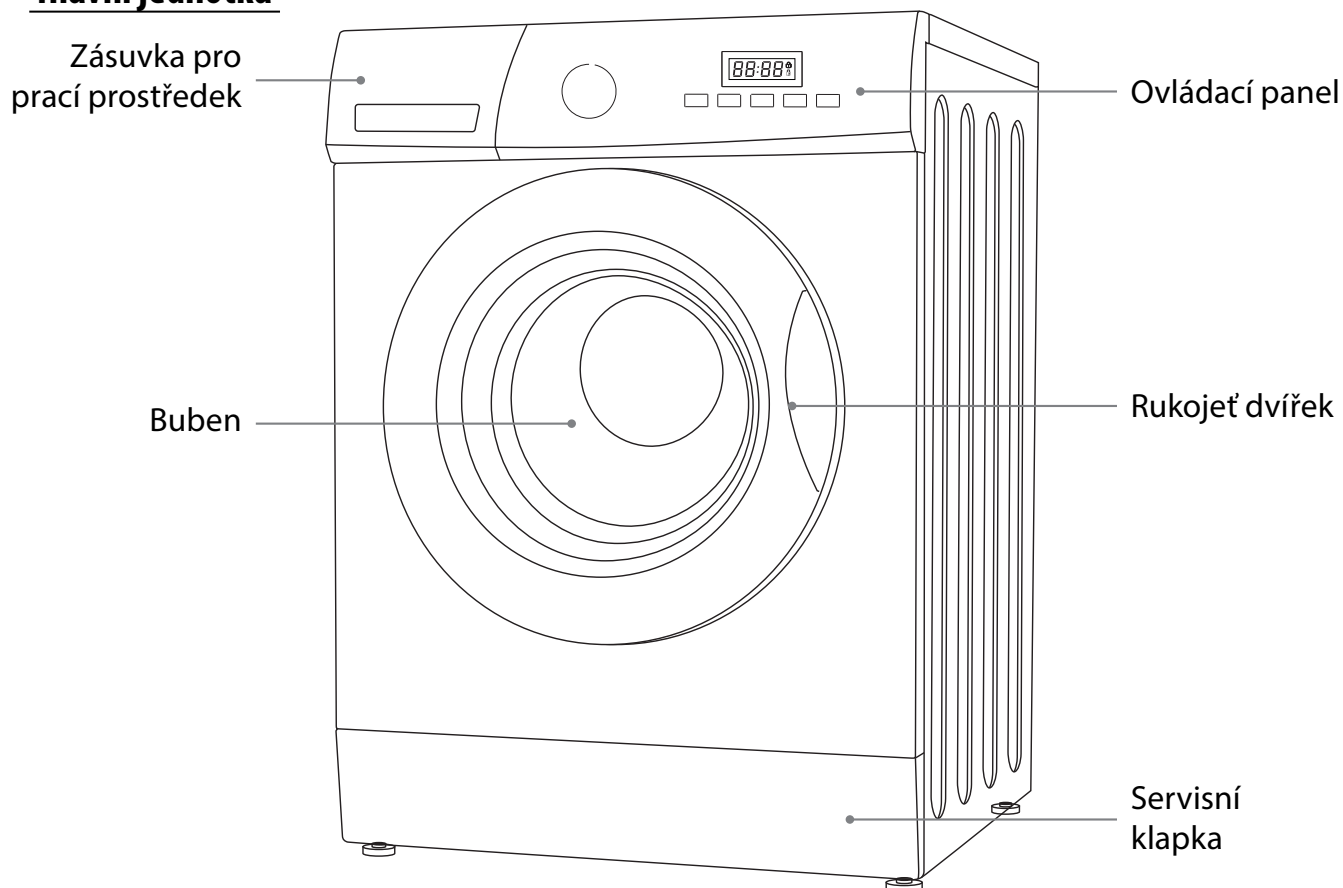

## Ovládací panel pračky

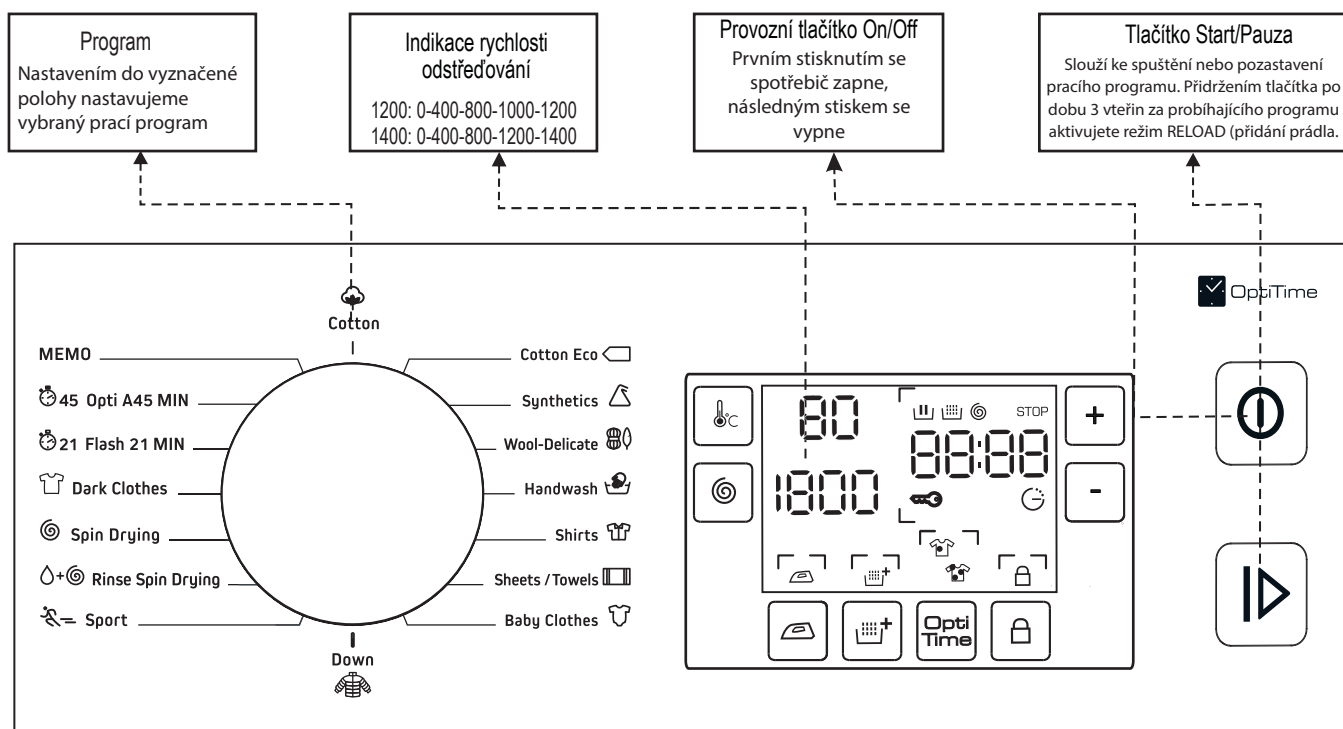

**Poznámky:**

1. Zobrazené náhledy ovládacích panelů jsou pouze orientační a nemusí se shodovat s Vámi zakoupeným modelem.
2. Výrobce si vyhrazuje právo změny vzhledu ovládacího panelu bez předchozího upozornění. V případě nejasností navštivte internetové stránky výrobce nebo využijte servisní linku dodavatele.

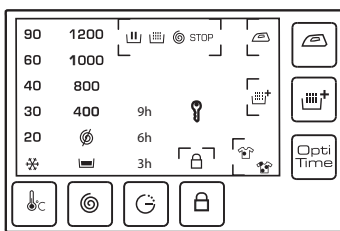

(A1)

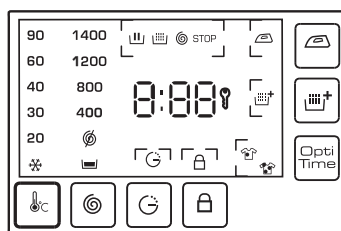

(A2)

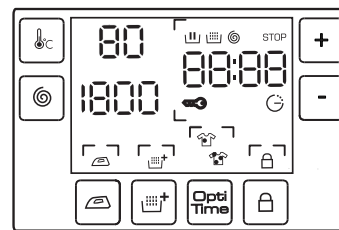

(A3)

Displej: Zobrazení jednotlivých fází pracího programu, jeho parametrů a přídatných funkcí



Praní Máchání Konec praní Snadné žehlení Přidání máchání Intenzivní praní Dětský zámek Bezpečnostní uzamčení dvířek Odložený start Bez odštědění Zastavení s plným bubnem Studená voda

Tlačítka funkcí: Opakováním mačkáním nastavíte parametry pracího programu (teplotu, čas, rychlost odstředování, odložený start) případně aktivujete některou z přídatných funkcí.



Teplota

Stiskem tlačítka nastavíte teplotu praní. Přidržením tlačítka po dobu 3 vteřin deaktivujete akustickou signalizaci spotřebiče.



Odložené spuštění

Aktivace funkce odloženého spuštění pracího programu až o 24 hodin.



Dětský zámek

Tlačítko pro uzamčení ovládacích prvků spotřebiče sloužící pro prevenci nechtěné/nezáměrné změny nastavení provozních parametrů dětmi.



Tlačítka sloužící k nastavení odložení spuštění programu. Mačkáním + nebo - nastavujete hodnotu směrem nahoru nebo dolů



Opti Time

Tlačítko slouží k aktivaci funkce zkrácení celkové doby trvání pracího programu.



Odstředování

Individuální nastavení rychlosti odstředování (ot./min.) pro vybraný prací program. Opakováním stiskem lze nastavit funkce „Bez odstředění“ a „Zastavení s vodou v bubnu“ (indikace displeje nebo ). Přidržením tlačítka po dobu 3 vteřin uložíte realizovaná nastavení v paměti spotřebiče pro jejich pozdější snadné spuštění nastavením otočného voliče do pozice předvolby funkce paměti MEMO.



• Potřebujete-li změnit aktuální nastavení v průběhu probíhajícího cyklu, vypněte pračku stiskem „tlačítka“ ON/OFF. Znovu vyberte program, rychlost odstředování a přídatné funkce a stiskněte tlačítko Start/Pauza. Ujistěte se, že není aktivována dětská pojistka, bez její předchozí deaktivace nelze změnu nastavení programu provést.

• Každý spotřebič je hned po vyrobení podroben poslednímu testu funkčnosti, během něhož je pračka plněna vodou. Kondenzace nebo kapky vody ve vybaleném spotřebiči proto nejsou příznakem závady, nýbrž přirozeným důsledkem těchto postupů.



• Při prvním použití spotřebiče mohou motor nebo pryžové části vydávat mírný zápach. Jde o běžný jev, který časem vymizí.

## 4. BĚŽNÝ PROVOZ SPOTŘEBIČE



K dosažení vynikajících výsledků praní nestačí pouze špičkový spotřebič, jako je ten Váš. Je třeba dodržovat i zásady správné přípravy a třídění prádla a zásady užívání pracích prostředků.

Základní výčet těchto zásad, jejichž respektováním můžete výrazně přispět k prodloužení životnosti Vašeho spotřebiče (i šatníku), podáváme níže.

### Třídění prádla

- Prádlo před praním roztrídíte podle informací výrobce na visače každého kusu oblečení.
- Prádlo roztrídíte podle barev (neperte dohromady prádlo bílé a barevné), druhu materiálu a stupně znečištění. Tato příprava Vám pak zjednoduší volbu

optimálního pracího programu.

- Při vkládání prádla do bubnu nepřekračujte maximální doporučené množství dávek suchého prádla (viz tabulka na konci této kapitoly).

### Příprava prádla

- Před praním z oděvů odstraňte odolné skvrny.
- Choulostivé a jemné prádlo (podprsenky s posuvnými sponami, punčocháče, krajkové prádlo) perte ve speciálních sítkách pro praní jemného prádla, buben pračky by je mohl poškodit.

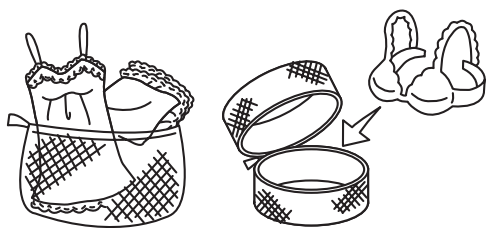

- Zkontrolujte všechny kapsy a odstraňte z nich cizí předměty, které by mohly bubnu pračky poškodit

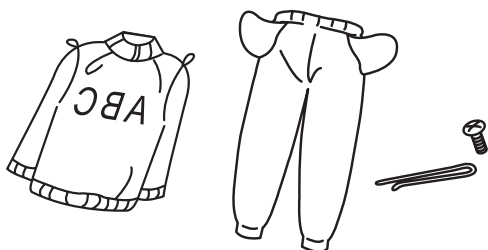

- Zapněte knoflíky polštářů, zatáhněte zipy, háčky a patenty košil, mikin či bund a tyto oděvy obraťte před vložením do pračky naruby, aby jejich zapínadla zůstala uvnitř.

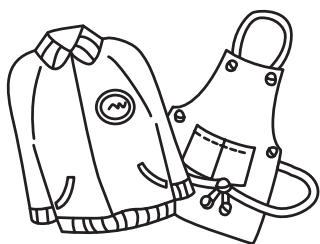

- Chraňte skleněné víko vkladacích dveří před poškozením těžkými nebo objemnými předměty a částmi oděvů (přezky, velké knoflíky) jejich sejmutím z oděvů, nebo převrácením prádla naruby.
- Před vložením prádla do pračky z oděvů kartáčem odstraňte vlasy a zvířecí chlupy.
- Z oděvů, záhybů kalhot, kapes vytřepejte písek a další drobné nečistoty.

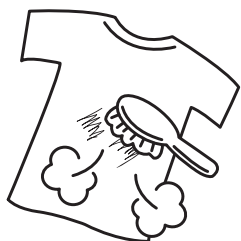

- Vícevrstvé tkaniny, oděvy s plastickými vzory, potisky či obrázky perte zásadně naruby.
- Nové oděvy a oblečení, jehož barvy nejsou do-

statečně rezistentní, perte vždy odděleně.

- Při vkládání prádla do pračky respektujte maximální doporučené množství suchého prádla. Kusy oděvů rozložte v bubnu rovnoměrně a dávejte pozor, aby část oděvu nezůstala před spuštěním programu.
- přiskřípnuta mezi vkladacím oknem dvířek a pryžovým těsněním.

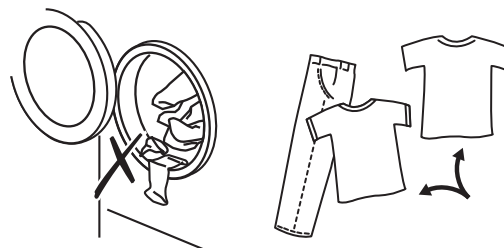

### Přidání pracího prostředku a aviváže

- Příslušný prací prostředek přidávejte vždy do jemu určeného oddílu dávkovače detergentů.
- Aviváž přidávejte ještě před spuštěním pracího programu.
- Přidávejte odpovídající dávku pracího prostředku/aviváže v závislosti na množství prádla, stupni znečištění, tvrdosti vody ve vašem regionu a pokynů výrobce pracího prostředku uvedených na obalu
- Mírně špinavé prádlo nepředpírejte a přidejte pouze malé množství pracího prostředku do oddílu pro hlavní cyklus praní (II).
- U silně znečištěného prádla vyberte program s předpírkou, nasypete ¼ odměrky pracího prostředku do oddílu zásobníku pro předpírku (I) a zbytek do oddílu pro hlavní cyklus praní (II).

Oddíl pracího prostředku pro hlavní cyklus praní

Oddíl pro aviváž

Oddíl pro předpírku

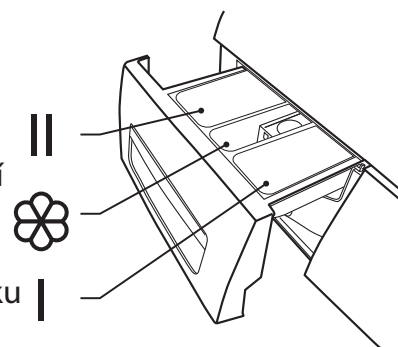



Koncentrovanou aviváž a změkčovače skvrn ředte vodou. Při jejich aplikaci se vyhněte přelití dávkovače (a možnému zastavení cyklu) respektováním jeho maximální provozní kapacity 40 ml.

- Nespouštějte program, není-li dávkovač detergentů zcela bezpečně na svém místě. V opačném případě hrozí riziko poškození spotřebiče nebo vyplavení vodou.
- Zapomenete-li před spuštěním programu přidat prací prostředek a cyklus už běží, můžete odpadní vodu z bubnu vypustit manuálním spuštěním programu „Vypouštění“ (Drain) a spuštění předchozího programu zopakovat. Prací a pečující prostředek bude k prádlu v bubnu pračky přiveden proudem vody při následujících cyklech.
- Ujistěte se, že aplikovaný práškový detergent není zvlhlý a netvoří se v něm hrudky.
- Zůstávají-li na prádle zbytky pracího prostředku i po jeho odstředění, znamená to, že máte příště použít menší množství detergentu.
- Při dávkování aviváže do prostředního oddílu přihrádky pro prací prostředky respektujte rysku MAX vyznačenou na stěně zásobníku.
- Po dokončení cyklu odstraňte zbytky pracích prostředků ze zásobníku vlhkým hadrem nebo přihrádku vyjměte a vypláchněte proudem vody. Přihrádku poté řádně vysušte nebo nechte otevřenou do proschnutí.
- Tekuté prací prostředky lze užívat ve všech programech, které nezahrnují cyklus „předpírání“ (Prélavage). K jejich aplikaci slouží nástavec pro dávkování tekutých pracích prostředků (který najdete mezi dodaným příslušenstvím). Odměrku vložte do přihrádky dávkovače pracích prostředků pro hlavní cyklus praní (II) a použijte k odměření správného množství tekutého detergentu.

TYP TEXTILIE	MAXIMÁLNÍ DÁVKA SUCHÉHO PRÁDLA (KG)
Bavlna	8
Syntetická vlákna	4
Vlna	2
Jemné prádlo	2,5

## 5. PRVNÍ CYKLUS PRANÍ



Po továrních testech a zkouškách může v pračce zůstat zbytková voda. Doporučujeme proto spustit nejprve kompletní prací cyklus bez prádla.

1. Připojte spotřebič k síti a otevřete přívod vody.
2. Nalijte (nebo nasypete) menší množství pracího prostředku do zásobníku a přihrádku dávkovače zavřete.
3. Otočným voličem vyberte kompletní prací program.
4. Stiskněte tlačítko provozu spotřebiče.
5. Spustte program stiskem tlačítka "Start/Pauza".
6. Spotřebič indikuje úplné dokončení pracího programu zvukovým signálem.

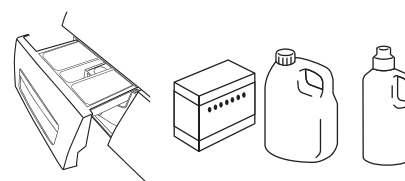
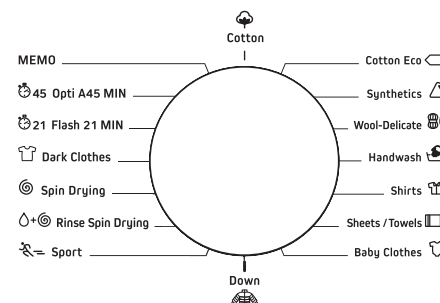

Start/Pause

### Vyjmutí prádla po skončení programu

- Otevřete vkladací dvířka pračky a vyjměte Vaše prádlo.

- Z bubny odstraňte všechny eventuální cizí předměty, které tam po praní zůstaly, mohou představovat riziko vzniku koroze.
- Po vyjmutí prádla nechte dvířka bubny i přihrádku pro distribuci pracích prostředků otevřené k úplnému vyschnutí.

## Volba programů

### Model BWF584CWE

Zde najdete dostupné programy, přídatné funkce a nastavení voleb.

Pro některé programy je možné nastavit teploty individuálně.

Procedura Popis	Množství prádla (kg)			Dávkovač			Oložení startu	Opti time	Snadné zehlení	Přidání machání	Bez vypouštění	Vých. teplota (°C)	Výchozí čas			Výchozí rychlost otáčení			
	6.0	7.0	8.0	Přihr. I	Přihr. II	Příhrádka Aviváže							7.0kg	8.0kg	Min	1200	1400	1200	1400
Bavina	6.0	7.0	8.0	×	×	○	○	○	○	○	○	40	1200	1400	2:40	2:40	2:40	800	800
Bavina Eko	6.0	7.0	8.0	×	×	○	○	×	×	×	×	60	1200	1400	3:28	3:21	3:18	1200	1400
Syntetika	3.0	3.5	4.0	×	×	○	○	○	○	○	○	40	1200	1400	1:40	1:40	1:40	800	800
Vlna	2.0	2.0	2.0	×	×	○	○	×	×	×	×	40	1200	1400	1:07	1:07	1:07	400	400
Jemné	2.5	2.5	2.5	×	×	○	○	×	○	○	○	30	1200	1400	0:50	0:50	0:50	400	400
Eko praní	2.0	2.0	2.0	×	×	○	○	×	×	○	○	30	1200	1400	0:55	0:55	0:55	800	800
Směšené	3.0	3.5	4.0	×	×	○	○	○	○	○	○	40	1200	1400	1:13	1:13	1:13	800	800
Dětské prádlo	3.0	3.5	4.0	×	×	○	○	×	×	○	○	40	1200	1400	2:05	2:05	2:05	800	800
Peří	4.0	4.0	4.0	×	×	○	○	×	×	○	○	30	1200	1400	1:20	1:20	1:20	800	800
Sportovní	3.0	3.5	4.0	×	×	○	○	×	×	○	○	40	1200	1400	1:23	1:23	1:23	800	800
Máchání a odsířed.	6.0	7.0	8.0	×	×	○	○	×	×	×	○	-	1200	1400	0:20	0:20	0:20	800	800
Odstředování	6.0	7.0	8.0	×	×	○	○	×	×	×	×	-	1200	1400	0:12	0:12	0:12	800	800
Barevné	4.0	4.0	4.0	×	×	○	○	×	○	○	○	Cold	1200	1400	1:10	1:10	1:10	800	800
Rychlé 21'	2.0	2.0	2.0	×	×	○	○	×	×	○	○	Cold	1200	1400	0:21	0:21	0:21	800	800
Opti A45'	4.0	4.0	4.0	×	×	○	○	×	×	○	○	40	1200	1400	0:45	0:45	0:45	800	800

#### Model BWF584CWE

Referenční program testování: „Bavina 60 °C/40 °C“ při maximálních otáčkách.

Poloviční dávka naplnění: 4 kg

Programy „Bavina 60 °C/40 °C“ jsou standardní programy s hodnotami spotřeby uvedenými na energetickém štítku spotřebiče. Jedná se o nejušpomejší programy ve smyslu kombinované spotřeby energie a vody při praní běžně zašpiněného bavlněného prádla. Skutečná teplota vody se může lišit od deklarovaných hodnot.

● Nutná dávka pracího prostředku

○ volitelné

×

zbytečné

Poznámka: Uvedené tabulkové hodnoty slouží pouze ke srovnání. Reálné teploty vody a doby trvání jednotlivých cyklů se mohou lišit od deklarovaných hodnot.

### Aktivace a deaktivace akustického signálu

Při aktivní funkci zvukové signalizace bude spotřebič vydávat zvukový signál (pípnutím).

Pro aktivaci funkce přidrže za probíhajícího cyklu tlačítko pro nastavení teploty na dobu 3 sekund.

Pro jeho vypnutí znovu podržte totéž tlačítko na dobu 3 sekund.



Toto nastavení zůstane uloženo v paměti spotřebiče do příští volby programu.

### Praní choulostivého prádla

Programy Wool („Vlna“), Silk („Hedvábí“) a Delicate („Jemné prádlo“) jsou určeny k šetrnému praní choulostivého prádla se zmírněním mechanického působení a mírným odstředováním, tyto programy jsou určeny zejména pro praní oděvů z hedvábí a vlny.

- Pro dosažení optimálních výsledků doporučujeme dávkovat ne více než 2 kg suchého prádla při praní hedvábných oděvů.
- Náplň pračky při programu pro praní choulostivého prádla může vypadat třeba takto:
  - vlněný svetr (400g)
  - hedvábná blůza/košilka (200g)
  - kalhoty (400g)

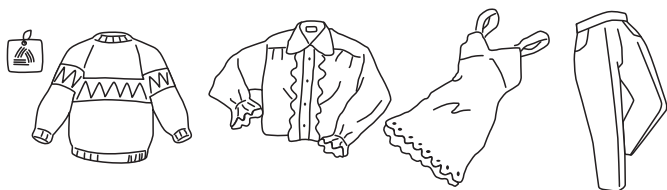

### Zásady vkládání choulostivého prádla

- Zavřete všechny knoflíky a zipy.
- Vkládejte jednotlivě po kusech. Kladte jeden na druhý.
- Nepřekračujte doporučenou kapacitu a nepřepĺňujte bubnu. Příliš objemná dávka prádla může zapříčinit nadměrné vibrace při odstředování a vést k poškození pračky.

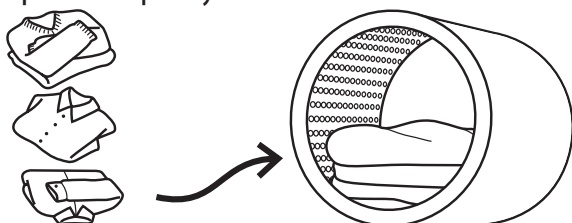

### Zásady užívání detergentů

Při praní vlněných nebo hedvábných oděvů nebo látek použijte jemný tekutý prací prostředek. Jiný typ pracího prostředku může vlnu poškodit.

Při programech pro šetrné praní prádla "Hand wash" („Praní v ruce“) a "Wool/Delicate" („Vlna/Jemné prádlo“) bývá někdy zapotřebí (v závislosti na množství užitého detergentu a stupni zpěnění bubnu během hlavního cyklu) ke zvolenému automatickému programu ručně doplnit ještě doplňkový cyklus máchání, který z prádla odstraní zbytky pracího prostředku.

Za tímto účelem (k přidání cyklu máchání), vyberte a potvrďte přídatnou funkci "Extra máchání" (Extra Rinse ) před spuštěním programu.

### Škrobení prádla

Syntetický škrob na prádlo je apretační činitel vhodný pro dosažení lepšího vzhledu a odolnosti v zamezení pomačkání a zašpinění oděvu.

Při jeho užívání respektujte doporučení výrobce.

- K aplikaci škrobu slouží prostřední komora zásobníku na detergenty (komora pro aviváž).
- Koncentrovaný škrob před aplikací zředte vodou a dbejte, abyste nepřelili rysku vyznačenou na stěně zásobníku. Škrob bude automaticky aplikován během posledního cyklu máchání.



Po použití škrobu zásobník na detergenty, zvláště komoru pro aviváž, pečlivě vymyjte. Poté odstraňte zbytky škrobu z bubnu pračky programem „Osvěžení“ (FLASH 21 min) bez použití pracího prostředku.

### Dětský zámek

Tento bezpečnostní prvek zabraňuje dětem náhodně, nechtěně přerušit probíhající program.

1. Zapněte pračku.
2. Stiskněte a přidrže tlačítko  na dobu přibližně 3 vteřin, příslušný symbol na displeji ovládacího panelu problikáváním indikuje aktivaci režimu bezpečnostního uzamčení ovládacích prvků.
3. Při stisknutí některého z tlačítek volby funkcí při aktiv-





ním zámku ovládacího panelu vydá spotřebič výstražný zvukový signál upozorňující na nemožnost realizovat úpravu nastavení.

4. K deaktivaci dětského zámku stiskněte a přidržte tlačítko  dokud příslušný symbol nezmizí z displeje ovládacího panelu.



- Po dokončení programu vypněte dětskou pojistku.
- Aktivní dětská pojistka uzamkne všechna tlačítka s výjimkou provozního tlačítka ON/OFF.

### Dodatečné vkládání prádla

Zapomenuté kusy odevu lze přiložit k prádlu v bubnu pračky (za již probíhajícího programu) za pomoci funkce Reload („Dokládání prádla“). Tato funkce slouží k bezpečnému zastavení rotujícího bubnu a uvolnění bezpečnostního zámku vkládacích dvířek spotřebiče tehdy, kdy nehrozí riziko opaření horkou vodou. V případě potřeby doložit kusy odevu za již probíhajícího cyklu stiskněte a přidržte tlačítko  na dobu přibližně 3 vteřin. Při dokládání prádla doporučujeme respektovat následující postup:

1. Vyčkejte, až se buben pračky přestane otáčet.
2. Vyčkejte, až dojde k automatickému uvolnění bezpečnostního zámku dveří (nepokoušejte se dvířka otevřít násilím).
3. Přiložte opomenuté kusy oděvu, zavřete dvířka pračky a dalším stisknutím tlačítka  obnovte pozastavený prací program.

## 7. ÚDRŽBA A ČIŠTĚNÍ



Před čištěním pračku vždy odpojte ze sítě.

### Čištění bubnu pračky

Na vyčištění rezavých skvrn od kovových předmětů, které se do pračky dostaly během praní (spony, špendlíky apod.) použijte čisticí prostředek bez obsahu chlóru. Stopy koroze odstraňujte neprodleně.

K čištění bubnu nepoužívejte ocelovou drátěnku nebo podobné brusné nástroje.



Při čištění musí být pračka prázdná. Před čištěním vyjměte prádlo z pračky.

alkoholu nebo benzínu.

- Nečistěte spotřebič silným proudem vody.

### Dávkovač detergentů

- Stiskněte zámek na sifonu v přihrádce pro aviváž a přihrádku přitáhněte k sobě, dokud ji neuvolníte z těla pračky.
- Zbytky pracího prostředku vypláchněte z dávkovače vodou. Lze použít i navlhčenou utěrku nebo starý zubní kartáček. Bez pravidelného čištění se zbytky detergentu v pračce brzy usazují a mohou vést ke vzniku plísní.
- Dávkovač detergentu zasuňte zpět do jeho původní polohy.

### Plášť spotřebiče

- Utírejte navlhčenou utěrkou nebo jemnou houbičkou s tekutým čisticím prostředkem (např. prostředek na mytí nádobí).
- Nepoužívejte univerzální krémové čisticí prostředky, pasty, ředidla ani čisticí prostředky na bázi

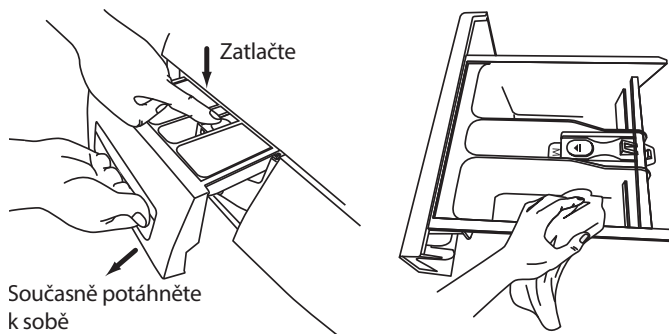

## Zátka sifonu

- Vyjměte dávkovač. Odstraňte zátku sifonu a důkladně očistěte od zbytků aviváže. Vraťte zátku sifonu na své místo a zkontrolujte její upevnění.

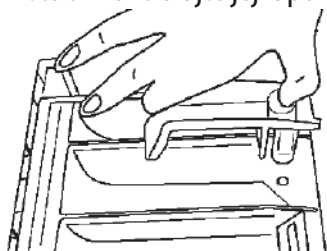

## Vkládací dvířka

- Pryžové těsnění i okno vkládacích dvířek je třeba pravidelně (nejlépe po každém cyklu) čistit a vysušovat, aby na nich nezůstávaly nečistoty nebo voda. Zkontrolujte, zda nejsou gumová těsnění ani přední část skleněných dvířek zanesené nečistotami (např. kal, nitě, vlasy).
- Pokud se do dvířek dostanou nečistoty nebo cizí předměty, nemusí být možné dvířka řádně dovřít a z pračky může unikat voda.

## Filtr čerpadla



Voda vytékající z odpadního filtru může být po praní při vysoké teplotě horká. Pozor: hrozí nebezpečí opaření!

Před čištěním filtru a vypouštěním vody spotřebič vypněte a odpojte od sítě.

1. Otevřete servisní klapku. Před odpadní filtr umístěte vhodnou nádobu k zachycení vody.

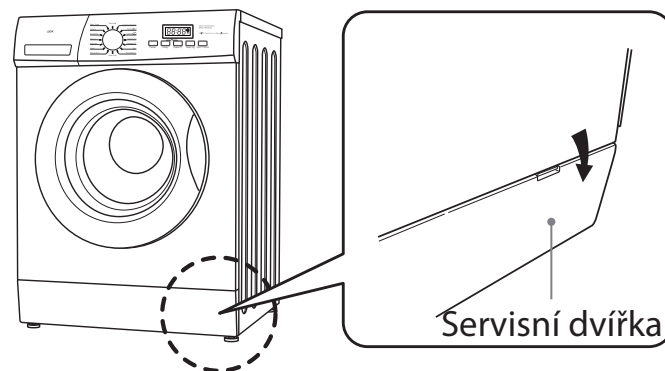

2. Jemně uvolněte filtr čerpadla otáčením proti směru hodinových ručiček, aby mohla z filtru vytéct voda. Přítomnost určitého množství vody ve filtru je normální.

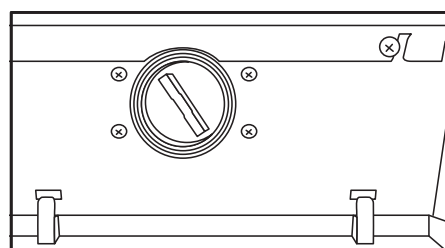

3. Vyšroubujte a vyjměte filtr.

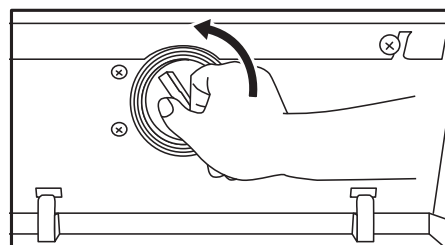

4. Odstraňte zevnitř filtru kal a všechny nečistoty, případně zachycené cizí předměty.

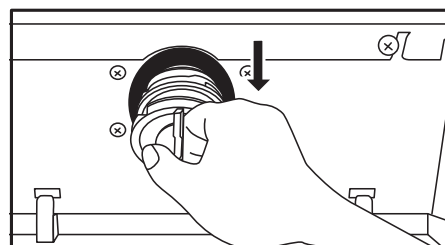

5. Filtr zašroubujte (ve směru hodinových ručiček) zpět do jeho původní pozice a zavřete servisní klapku.

## Ochrana přívodní hadice před mrazem

Byla-li Vám pračka dodána v ročním období s venkovní teplotou pod bodem mrazu, nechte stát spotřebič po jeho vyba-

lení a umístění nejméně 24 hodin v běžné pokojové teplotě, aby bylo eliminováno riziko poškození zařízení nebo jeho rozvodu vodou zamrzlou v přívodní hadici (led může průtok vody v hadici zcela zablokovat).

Byl-li spotřebič vystaven teplotám pod bodem mrazu a přívodní hadice zamrzla, nalijte do bubnu pračky 2-3 litry teplé vody a spusťte program pro „Vypouštění“ (Drain).

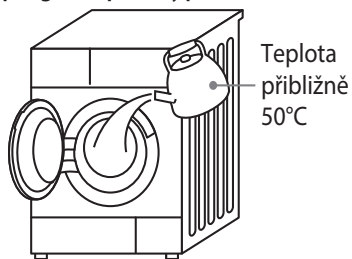



## Filtr na přívodu vody



1. Uzavřete přívod vody.
2. Zavřete dvířka pračky a vyberte program pro „Vypouštění“ (Drain), poté stiskněte tlačítko "Start/Pauza" .
3. Po vypuštění vody vypněte spotřebič, odšroubujte matici hadice pro přívod vody a hadici od přívodu odpojte.
4. Vyjměte rukou filtr přívodní hadice na konci připojovaném ke kohoutku a vyčistěte jej malým kartáčkem (např. kartáček na zuby).
5. Po vyčištění filtr nasadte stejným způsobem zpět.
6. Připojte přívodní hadici zpět k přívodu vody. Těsnost spojů zkontrolujte opatrným spuštěním vody. Přesvědčte se, že nedochází k prosakování.

## 8. CO DĚLAT KDYŽ

Narazíte-li během provozu Vaší pračky na nějaký problém, zkuste se nejprve řídit níže uvedenými radami a doporučeními. Následující tabulka podává výčet nejčastějších problematických situací a nabízí řešení obvyklých nežádoucích jevů, spojených s běžným provozem pračky.



PROBLÉM	ŘEŠENÍ
Klávesy nereagují	<ul style="list-style-type: none"> <li>- Je aktivována dětská pojistka. Deaktivujte zámek kláves.</li> <li>- Pračka je uprostřed pracího cyklu.</li> <li>- Otočný volič byl nastaven na jiný režim.</li> </ul>
Dvířka nejdou otevřít	<ul style="list-style-type: none"> <li>- Je aktivován bezpečnostní zámek dveří.</li> <li>- Teplota nebo hladina vody v bubnu pračky jsou příliš vysoké.</li> </ul>
Při nezáměrném spuštění nesprávného programu	<ul style="list-style-type: none"> <li>- Nejprve stiskněte „tlačítko provozu“ ON/OFF . Poté nastavte otočný volič do pozice pro požadovaný program, nastavte rychlost odstředování nebo jinou přídavnou funkci. Stiskněte tlačítko „Start/Pauza“  pro spuštění nového nastavení. (pozn.: doporučujeme neměnit nastavení programu, který je v chodu déle než 3 minuty).</li> </ul>
Neobvyklý zápach	<ul style="list-style-type: none"> <li>- Gumové části pračky nebo její motor mohou při prvním spuštění vydávat mírný zápach. Jde o normální jev, který časem vymizí.</li> <li>- Čistěte buben pračky alespoň jednou měsíčně.</li> </ul>
Během praní není v bubnu vidět voda	<ul style="list-style-type: none"> <li>- Hladina vody v bubnu patrně nedosahuje k oknu vkladacích dveří spotřebiče. Voda je ve spodní části bubnu.</li> </ul>
Pračka nenapouští vodu	<ul style="list-style-type: none"> <li>- Je uzavřen přívod vody.</li> <li>- Vodovodní potrubí nebo přívodní hadice zamrzly.</li> <li>- Došlo k přerušení dodávky vody ve vodovodním potrubí.</li> <li>- Filtr přívodního ventilu je ucpaný.</li> </ul>
V pračce je málo vody	<ul style="list-style-type: none"> <li>- Při pozastavení programu a jeho opětovném spuštění mohlo dojít k vypuštění části vody z pračky.</li> <li>- Nedolévejte vodu dveřmi bubnu.</li> </ul>
V pračce je hodně vody	<ul style="list-style-type: none"> <li>- Zpravidla jde o normální jev: pračka vodu automaticky napouští vždy, když hladina vody v pračce klesne. Při praní větších dávek prádla pračka zpravidla napouští vodu opakovaně.</li> </ul>

Pračka neodstředuje	<ul style="list-style-type: none"> <li>- Zřejmě je aktivována funkce „Bez odstředění“. Stiskem tlačítka pro nastavení rychlosti odstředění nastavte požadovanou rychlost odstředování.</li> <li>- Detekční systém spotřebiče automaticky zastavil cyklus odstředování, aby pračku chránil, protože dávka prádla v bubnu je příliš malá, nebo nerovnoměrně rozložená a nevyvážená.</li> <li>- Spustte odstředovací cyklus ručně.</li> </ul>
Během máchání pračka nenapouští vodu	- Voda se do pračky normálně napouští před zahájením cyklu máchání (nikoli během něj), poté co je odstředěna špinavá voda předchozího cyklu praní.
Buben se během ždímání opakovaně zastavuje a roztáčí	- Jde o běžný jev. Pračka koriguje nerovnoměrné rozložení dávky prádla v bubnu.
Ve dveřích a na těsnění zůstává voda a pěna	- Běžný jev, který nemá vliv na efektivitu cyklu máchání.
Pračka v průběhu kompletního pracího cyklu opakovaně ždímá	- Vícenásobné odstředování je nezbytné a běžný jev, který nepůsobí díky efektivnímu systému odhlučnění u této funkce nijak rušivě
V bubnu pračky není téměř žádná pěna	<ul style="list-style-type: none"> <li>- Může nastat po aplikaci práškového pracího prostředku přímo do bubnu pračky – pro přidávání pracího prášku použijte dávkovač detergentu.</li> <li>- Množství pěny, která se tvoří v bubnu pračky během provozu, se může lišit v závislosti na teplotě, množství a tvrdosti vody.</li> <li>- Možná jste použili příliš malé množství pracího prostředku.</li> <li>- Použili jste prací prostředek s malou pěnivostí.</li> <li>- Perete velmi špinavé prádlo.</li> <li>- Perete velkou dávku prádla.</li> </ul>
V bubnu pračky je velké množství pěny	<ul style="list-style-type: none"> <li>- Množství pěny, která se tvoří v bubnu pračky během provozu, se může lišit v závislosti na teplotě, množství a tvrdosti vody.</li> <li>- Přidali jste příliš velké množství pracího prostředku.</li> <li>- Použili jste prací prostředek s velkou pěnivostí</li> </ul>
Aviváž vytéká z komory	<ul style="list-style-type: none"> <li>- Při aplikaci jste přelili rysku MAX</li> <li>- Zavřeli jste přihrádku příliš prudce</li> </ul>
Po dokončení cyklu praní zůstávají na prádle nebo bubnu zbytky práškového pracího prostředku	- Může nastat po aplikaci práškového pracího prostředku přímo do bubnu pračky – pro přidávání pracího prášku použijte dávkovač detergentu.
Pračka je příliš hlučná a silně vibruje	<ul style="list-style-type: none"> <li>- Přesvědčte se, zda v bubnu není žádný kov.</li> <li>- Přesvědčte se, že byly odstraněny transportní blokády.</li> <li>- Přesvědčte se, že je pračka řádně vyrovnaná nastavitelnými nožkami a stojí na rovném, stabilním povrchu</li> </ul>
Při vypouštění je slyšet hluk	- Pračka se zastaví (nikdy neotvírejte dveře bubnu pračky, je-li uvnitř voda). Při obnovení dodávky elektrické energie bude pračka pokračovat v započatém cyklu
Během pracího cyklu byl přerušen přívod vody	- Po obnovení dodávky vody může z vodovodního potrubí nejprve vytékat voda obsahující nečistoty. V takovém případě odšroubujte matici přívodní hadice na straně spotřebiče a špinavou vodu odpusťte do odpadu. Před spuštěním pračky nezapomeňte přišroubovat přívodní hadici zpět na spotřebič.
V dávkovači detergentu je nadměrné množství pěny	- Stiskněte tlačítko „Start/Pauza“  . Otočný volič programů nastavte do pozice pro volbu cyklu „máchání“ (RINSE+SPIN DRYING) a ručně spustte cyklus máchání s následným odstředěním. Příště dávkujte prací prostředek důsledněji.

PROGRAM	MOŽNÁ PŘÍČINA	ŘEŠENÍ
Pračka nefunguje		<ul style="list-style-type: none"> <li>- Zkontrolujte, zda jsou dovržena dvířka pračky.</li> <li>- Řádně zapojte síťový kabel.</li> <li>- Zkontrolujte, zda je otevřen přívod vody.</li> <li>- Ujistěte se, že jste zmáčkli „tlačítko napájení "ON/OFF" .</li> <li>- Ujistěte se, že jste zmáčkli tlačítko "Start/ Pauza" .</li> </ul>
Vkládací dvířka nejdou otevřít	- Bezpečnostní systém pračky dvířka zablokoval	- Odpojte spotřebič ze sítě.
Pračka neohřívá vodu	- Závada na topném tělese nebo opotřebením spirály (např. usazený vodní kámen)	<ul style="list-style-type: none"> <li>- Pračka normálně pere, ale neohřívá vodu.</li> <li>- Neprodleně kontaktujte poprodejní servis.</li> </ul>
Prosakování, únik vody	<ul style="list-style-type: none"> <li>- Netěsnost spojů mezi hadicemi, spotřebičem a odpadem.</li> <li>- Ucpaná přívodní hadice nebo odpad.</li> </ul>	<ul style="list-style-type: none"> <li>- Zkontrolujte a utáhněte matice hadic. Vyčistěte filtry.</li> <li>- Vyčistěte odpadní hadici, popř. si vyžádejte výměnu autorizovaným servisem.</li> </ul>
Zespoda pračky vytéká voda	<ul style="list-style-type: none"> <li>- Spoje přívodní hadice nejsou řádně dotaženy nebo dostatečně netěsní.</li> <li>- Z odpadní hadice prosakuje voda.</li> </ul>	<ul style="list-style-type: none"> <li>- Dotáhněte, vyčistěte nebo vyměňte těsnění u přívodní hadice.</li> <li>- Vyměňte odpadní hadici.</li> </ul>
Displej zařízení nereaguje, kontrolky funkcí nesvíí	<ul style="list-style-type: none"> <li>- Spotřebič není pod proudem.</li> <li>- Závada na elektronice ovládacího panelu.</li> </ul>	<ul style="list-style-type: none"> <li>- Ověřte, zda je síť pod napětím a zda je spotřebič řádně připojen k síti.</li> <li>- Pokud ano, kontaktujte poprodejní servis.</li> </ul>
V dávkovači zůstávají po ukončení cyklu zbytky pracího prostředku.	- Zvlhlý prášek na praní vytvořil hrudky.	<ul style="list-style-type: none"> <li>- Vymyjte a vysušte dávkovač pracího prostředku.</li> <li>- Použijte tekutý detergent nebo speciální prací prostředky určené k aplikaci v bubnu.</li> </ul>
Výsledek praní je neuspokojivý	<ul style="list-style-type: none"> <li>- Prádlo bylo příliš špinavé.</li> <li>- Nedostatečné množství pracího prostředku.</li> </ul>	<ul style="list-style-type: none"> <li>- Zvolte adekvátní program.</li> <li>- Dávkujte správné množství pracího prostředku dle instrukcí výrobce.</li> </ul>
Přílišný hluk a vibrace		<ul style="list-style-type: none"> <li>- Ověřte demontáž všech přepravních prvků.</li> <li>- Ověřte, zda spotřebič stojí na rovném a stabilním podkladu.</li> <li>- Ověřte, zda se v bubnu pračky nenacházejí sponky do vlasů nebo jiné kovové předměty.</li> <li>- Zkontrolujte dokonalé vyvážení spotřebiče (viz kapitola „Umístění spotřebiče“).</li> </ul>

### **Automatický systém detekce poruch**

Pokud pračka nepracuje správně, může se na displeji zobrazit informační kód. V takovém případě nejprve zkontrolujte následující tabulku a pokuste se provést navržené řešení, a teprve poté se obraťte na zákaznické středisko.

Kód závady zobrazený na LED displeji	Příčina	Řešení
	Program čeká na napuštění vody (po 7 minutách).	- Ověřte, zda není zalomená nebo ohnutá přívodní hadice, zanesené filtry na přívodu vody nebo příliš nízký tlak ve vodovodním - potrubí.
	Program čeká na vypuštění vody (po 3 minutách).	- Zkontrolujte, zda není ucpaná odpadní hadice.
	Program čeká na uzamčení vkladacích dvířek (po 3 pokusech).	- Zkontrolujte, zda jsou řádně dovřená vkladací dvířka. - Zkontrolujte, zda ve dvířkách není přivřeně prádlo.
Jiný	- V ostatních případech neprodleně kontaktujte servisní centrum.	

### **Technická specifikace pro pračku BWF584CWE**

Specifikace	Hodnoty	Specifikace	Hodnoty
Maximální náplň suchého prádla (kg)	8	Rozměry (ŠxHxV) mm	595x565x850
Čistá hmotnost (kg)	72	Maximální příkon (W)	2050
Maximální proudové zatížení (A)	10	Napájení (V)	220-240 V 50 Hz
Tlak vody (MPa)	0,05 ~ 1		

### **Poprodejní servis**

Další informace o produktech značky Brandt naleznete na webu: [www.brandt.cz](http://www.brandt.cz), jehož prostřednictvím (v oddíle „Kontakt“ nebo „Servis“) nás můžete i kontaktovat.

### **Opravy**

Veškeré opravy vašeho přístroje musí provádět kvalifikovaný personál autorizovaného servisu.

Kontaktujete-li servisní středisko, uveďte technikovi kompletní údaje o Vašem spotřebiči (model, typ, sériové číslo), které naleznete na jeho výrobním štítku.

### **Originální náhradní díly**

Při servisních zásazích požadujte výhradně užití originálních náhradních dílů s certifikátem zaručujícím jejich původ.



Obalové materiály tohoto přístroje jsou recyklovatelné. Vyhodte je do komunálních kontejnerů určených k tomuto účelu, přispějete tím k ochraně životního prostředí.



Váš přístroj obsahuje také čtené recyklovatelné materiály. Je tedy označen tímto logem, které Vám sděluje, že v zemích Evropské unie se opotřebené přístroje nemají míchat s jinými odpady.

Recyklace přístrojů, kterou zajišťuje výrobce, se provádí za nejlepších podmínek podle evropské směrnice 2002/96/ES o odpadních elektrických a elektronických přístrojích. Informujte se o nejbližší sběrně opotřebených spotřebičů u své obecní / městské správy nebo u prodejce, kde jste zakoupili nový přístroj. Dekujeme Vám za spolupráci při ochraně životního prostředí.

# ***Brandt***



**Výhradní dovozce:**

**ELMAX STORE a.s.**

Topolová 777/2, 735 42 Těrlicko

tel.: 599 529 262

[www.brandt.cz](http://www.brandt.cz)

Centrální dispečink servisu:

tel.: 599 529 251