

SIEMENS



**Pračka se sušičkou
WD15H542EU**

www.siemens-home.com/cz

CZ návod k použití a instalaci



4 242003 632291

Vaše nová pračka se sušičkou

Rozhodli jste se pro kombinovanou pračku se sušičkou značky Siemens.

Přečtěte si prosím tento návod a seznamte se s výhodami Vašeho spotřebiče.

Abychom splnili požadavky vysoké kvality značky Siemens, každý spotřebič, který opouští náš podnik, je pečlivě přezkoušen na funkci a nezávadný stav.

Pro další informace k našim produktům, příslušenství, náhradním dílům a servisu navštivte stránky

www.siemens-home.com/cz

nebo kontaktujte náš zákaznický servis.

Pokud následující návod k použití a instalaci neodpovídá vašemu typu spotřebiče, budou jakékoliv rozdíly vysvětleny v textu s následujícím označením.



Před prvním zapnutím spotřebiče si přečtěte tento návod k použití a instalaci.

Signalizace displeje

Varování!

Toto slovo signalizuje potenciálně nebezpečnou situaci. Zanedbání varování může způsobit smrt nebo zranění.

Pozor!

Kombinace tohoto symbolu a slova upozorňuje na potenciálně nebezpečnou situaci. Zanedbání upozornění může vést k poškození majetku a/nebo životního prostředí.

Upozornění/tip

Informace k optimálnímu využití spotřebiče/jiná užitečná informace.

1. 2. 3. / a) b) c)

Jednotlivé kroky jsou označeny číslicemi nebo písmeny.

■ / -

Výčty bodů jsou označeny malým čtvercem nebo pomlčkou.



Obsah

 Použití k určeném účelu.....	4
 Bezpečnostní pokyny.....	5
Elektrická bezpečnost.....	5
Nebezpečí úrazu.....	5
Bezpečnost dětí.....	5
 Ochrana životního prostředí... 6	
Obal / starý spotřebič.....	6
Doporučení a tipy.....	6
 Základní pokyny ve zkratce... 7	
 Popis spotřebiče..... 8	
Pračka se sušičkou.....	8
Ovládací panel.....	9
Displej.....	10
 Prádlo..... 12	
Příprava prádla k praní.....	12
Příprava prádla k sušení.....	13
 Obsluha spotřebiče..... 14	
Příprava spotřebiče.....	14
Výběr programu /	
zapnutí spotřebiče.....	14
Nastavení programu praní.....	15
Nastavení programu sušení.....	15
Vkládání prádla.....	16
Dávkování pracího přípravku a Přípravků	
péče o prádlo.....	16
Spuštění programu.....	17
Dětská pojistka.....	17
Přidání prádla.....	18
Změna programu.....	18
Přerušení nebo	
ukončení programu.....	18
Konec programu.....	19
Po praní / sušení.....	19





Přehled programů..... 20

Programy na voliči programů.....	20
Typy sušení.....	23
Škrobení.....	24
Barvení / Bělení.....	24
Namáčení.....	24

Změna výchozího nastavení programů..... 24

°C Teplota.....	24
 Rychlost otáček.....	24
 Odložený start.....	25
 Sušení.....	25

Výběr doplňkových funkcí..... 26

speedPerfect. 	26
ecoPerfect. 	26
Ochrana před zmačkáním 	26
Skvrny.....	26
Máchání plus 	26

Nastavení signalizace..... 27

Čištění a údržba 28

Kryt spotřebiče / Ovládací panel.....	28
Buben.....	28
Odstranění vodního kamene.....	28
Čištění nádržky na	
prací prostředek.....	28
Porucha vypouštěcího čerpadla.....	29
Porucha vypouštěcí hadice na sifonu.....	29
Porucha filtru napouštěcí hadice.....	30
Porucha vzduchového filtru.....	30

Co dělat, když..... 31

Nouzové odblokování,	
např. v případě výpadku napájení.....	31
Informace na displeji.....	31
Poruchy a co dělat, když.....	32

	Zákaznický servis.....	35
	Technické údaje	35
	Hodnoty spotřeby	36
	Instalace a zapojení	37
	Standardní vybavení	37
	Instalace	37
	Bezpečná instalace	37
	Umístění spotřebiče	38
	Instalace spotřebiče na podložce nebo nad dřevěným trémovým stropem.....	38
	Instalace spotřebiče jako součásti kuchyňské linky	38
	Odstranění ochranných součástí	39
	Délky hadic a kabelů	39
	Připojení vody	40
	Dodávka vody	40
	Odtok vody	41
	Odtok vody do dřezu	41
	Odtok vody do sifonu	41
	Odtok vody do plastové trubice s gumovým pouzdem	42
	Úprava polohy spotřebiče	42
	Elektroinstalace	42
	Před prvním praním/sušením	43
	Přeprava	43



Použití k určenému účelu

- Pouze v domácnosti.
- Kombinovaná pračka se sušičkou je vhodná k praní textilií určených pro praní v pračce nebo vlnu, kterou lze prát v ruce a k sušení těchto textilií.
- Spotřebič je určen k provozu se studenou vodou a komerčně dostupnými pracími prostředky a dalšími výrobky vhodnými pro daný spotřebič.
- Při dávkování všech pracích prostředků a prostředků péče o prádlo dbejte vždy pokynů výrobce.
- Spotřebič mohou obsluhovat děti starší osmi let, osoby s omezenými fyzickými, smyslovými nebo duševními schopnostmi nebo osoby bez patřičných zkušeností či znalostí pouze, pokud tak činí **pod dozorem** nebo **vedením** zodpovědné osoby
- Nenechávejte děti obsluhovat nebo manipulovat přístrojem bez dozoru.
- Nenechávejte v blízkosti přístroje domácí zvířata.
- Instalujte a používejte spotřebič v místnosti s odtokem vody.

Pečlivě si přečtěte a dbejte pokynů k obsluze a instalaci a všech dalších informací přiložených ke spotřebiči.

Uchovejte dokumenty pro další použití.



Bezpečnostní pokyny

Elektrická bezpečnost

Varování

Nebezpečí smrti!

Při dotýkání hrozí nebezpečí úrazu elektrickým proudem.

- Při odpojování síťové zástrčky vždy zatáhněte za zástrčku a ne kabel. Hrozí poškození kabelu.
- Nedotýkejte se síťové zástrčky mokřými rukama.

Nebezpečí úrazu

Varování

Nebezpečí úrazu!

- Při zvedání spotřebiče pomocí vyčnívajících částí (např. dvířek) může dojít k ulomení a následnému poranění. Nezvedejte spotřebič uchopením vyčnívajících částí.
- Při zatížení pracovní desky může dojít k jejímu prolomení a ke zranění. Nestoupejte na pracovní desku spotřebiče.
- Při opření se o otevřená dvířka spotřebiče může dojít k převržení a ke zranění. Neopírejte se o otevřená dvířka spotřebiče.
- Rotující buben spotřebiče může způsobit poranění rukou. Nedotýkejte se otáčejícího se bubnu. Vyčkejte, až se buben přestane otáčet.

Varování

Nebezpečí opaření!

- Při praní za vysokých teplot může dojít k opaření horkou vodou (například při odtékání horké vody do umyvadla). Nedotýkejte se horké vody.
- Při přerušení programu sušení může být spotřebič a prádlo velmi horké. Zvolte program **Intensive Dry (Intenzivní sušení ☀)** nebo **Low Heat Dry ☀ (Šetrné sušení)**, nechte 15 minut prádlo sušit a poté jej vyjměte.

Bezpečnost dětí

Varování

Nebezpečí smrti!

Pokud si děti hrají v blízkosti spotřebiče, mohou se vystavit nebezpečí smrti nebo úrazu.

- Nenechte děti v blízkosti spotřebiče bez dozoru.
- Nenechte děti hrát si se spotřebičem.

Varování

Nebezpečí smrti!

Děti se mohou zavřít uvnitř spotřebiče a může dojít k udušení.

Při likvidaci:

- Odpojte spotřebič od elektrické sítě.
- Odřízněte a vyhodte síťový kabel a zástrčku.
- Odstraňte dveřní západku spotřebiče

 **Varování Nebezpečí udušení!**

Při hře se děti mohou zamotat do obalů spotřebiče nebo si jej nasadit na hlavu a udusit se.

Všechny obaly uschovejte z dosahu dětí.

 **Varování Nebezpečí otravy!**

Prací prostředky mohou být jedovaté. Všechny prací prostředky uschovejte z dosahu dětí.

 **Varování Podráždění očí/kůže!**

Při kontaktu s kůží nebo očima mohou prací prostředky způsobit podráždění. Všechny prací prostředky uschovejte z dosahu dětí.

 **Varování Nebezpečí poranění!**

Při praní za vysokých teplot se sklo dvířek pračky zahřeje. Nenechte děti dotýkat se horkých dvířek.



Ochrana životního prostředí

Obal / starý spotřebič



Obaly ekologicky zlikvidujte. Tento spotřebič je označen v souladu s Evropskou směrnicí 2012/19/EU

o elektrických a elektronických starých spotřebičích (WEEE). Směrnice udává rámec pro zpětný odběr a recyklaci starých spotřebičů v rámci celé EU.

Doporučení a tipy

- Využijte maximální kapacitu spotřebiče pro daný program. Přehled programů → *Strana 20*
- Běžně znečištěné prádlo nepředpírejte.
- Volitelné nastavení teploty odpovídá etiketám na textilích. Teploty ve spotřebiči se mohou odchylovat tak, aby se dosáhlo optimální výsledku praní a zároveň se šetřila elektrická energie.
- **Režim úspory energie:** Když displej po několika minutách zhasne, rozsvítí se kontrolka **Start/Reload** (Opětovné plnění) Pro opětnou aktivaci displeje stiskněte libovolné tlačítko. Režim úspory energie není aktivní v průběhu programu.
- Při sušení prádla zvolte maximální rychlost otáček. Čím méně vody prádlo obsahuje, tím kratší čas a méně energie je potřeba k sušení. Nesušte promočené oděvy.
- Přístroj instalujte v dobře větrané místnosti a čistěte pravidelně ventilátor. Čištění a údržba → *Strana 28*
Instalace a připojení → *Strana 37*

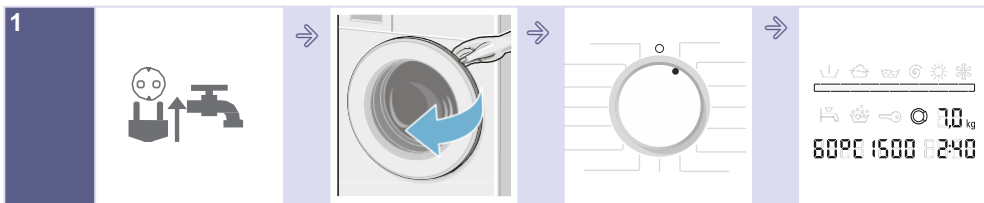

Zapojte síťovou zástrčku.
Otevřete přívod vody.

Otevřete dvířka

Zvolte program
praní, např.
Bavlna

Informace
o programu na
displeji.



V případě potřeby změňte výchozí
nastavení programu a/nebo zvolte další
funkce.

Roztřídte prádlo.

Naplněte buben
spotřebiče prádlem.

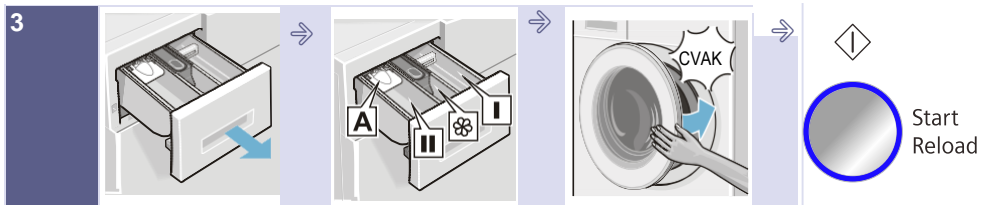

Otevřete zásuvku
pro prací
prostředky.

Dávkujte prací
prostředek dle
doporučení

Zavřete dvířka.

Zvolte **Start**
Opětovné
plnění

→ Strana 16

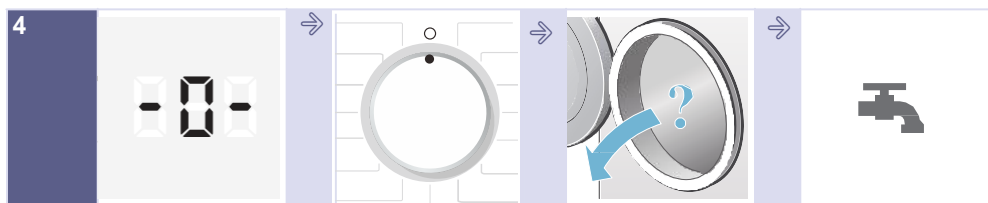

Konec programu.

Volič programů
nastavte na **Off**.

Otevřete dvířka
a vyjměte
prádlo.

Zavřete přívod
vody. (pro modely
bez Aqua-Stop)

 Popis spotřebiče

Pračka se sušičkou

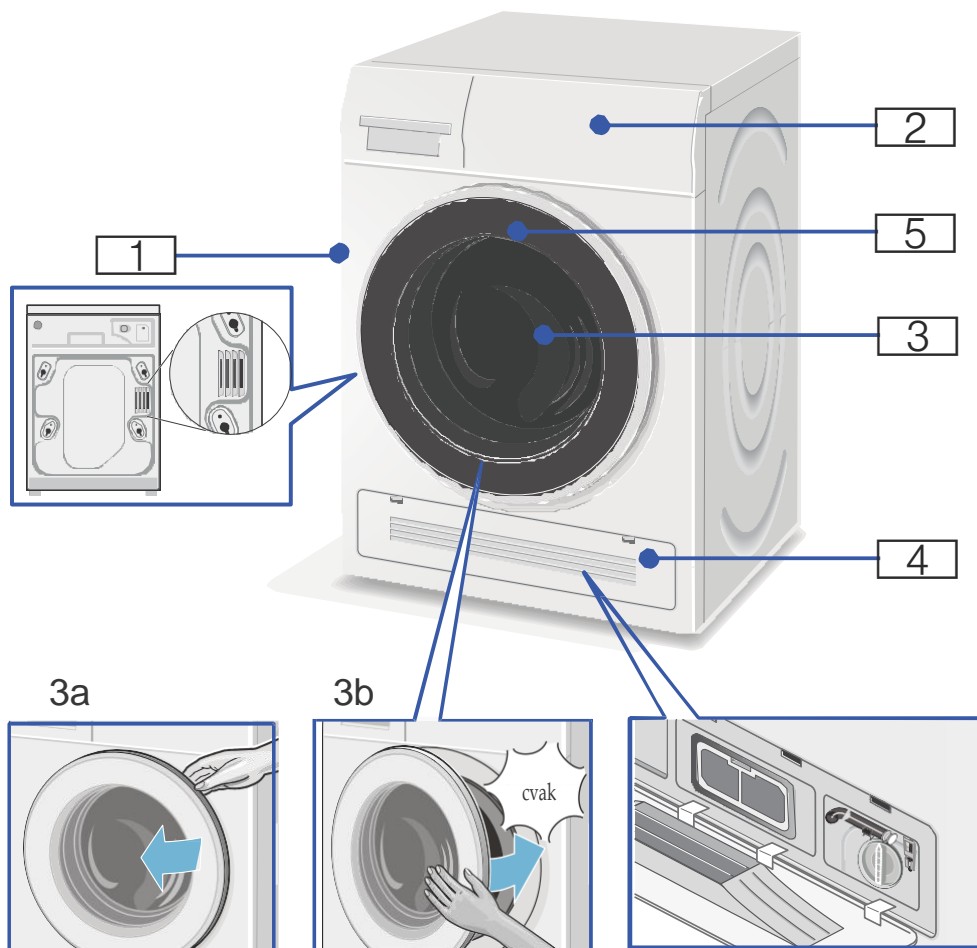

1 Otvor pro proudění horkého vzduchu

2 Ovládací panel

3 Dvířka s madlem

3a Otevření dvířek

3b Zavření dvířek

4 Servisní klapka a přívod vzduchu

5 Osvětlení bubnu

Ovládací panel

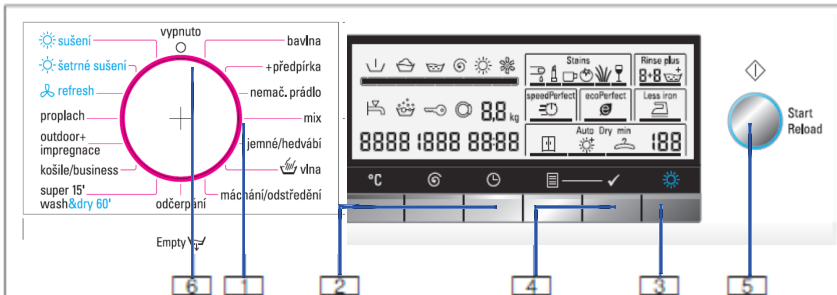

Upozornění: Tlačítka jsou citlivá, stačí lehký dotek.

1 Zvolte program. Volič programů se dá otáčet oběma směry. Přehled programů → *Strana 20*

Změňte výchozí nastavení pro vybraný program a zvolte doplňkové funkce:

2 Stiskněte °C (**Teplota**),

⊕ (**Rychlost otáček**) a ⊖ (**Odložený start**) pro změnu výchozího nastavení → *Strana 24*

3 Zvolte funkci sušení → *Strana 25*

4 Stiskněte **Volba**+ **✓** (**Výběr**) pro doplňkové funkce → *Strana 26*

5 Spustit program praní. Stiskněte **Start/Reload** (Start/Opětovné plnění) pro začátek, přerušování (např. při přidávání prádla) nebo zrušení programu praní.

6 Vypněte spotřebič. Volič programů nastavte na **Off**.

Displej

Zobrazení vybraného programu

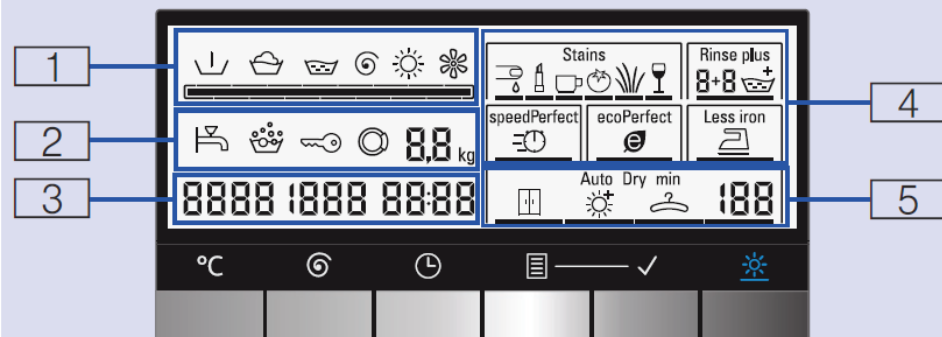

1		Předpírka
		Praní
		Máchání
		Odčerpání/Odstředování
		Sušení
		Ochlazování, otáčky během fáze sušení
		Ukazatel průběhu cyklu
2		
Přívod vody	svítí	Nízký tlak vody. Zvyšuje se čas programu.
	bliká	Nebyl otevřen přívod vody nebo není tlak vody.
Předávkování	svítí	Svítí při předávkování pracího prostředku. Zapnut jeden cyklus máchání.
Dětská pojistka	svítí	Dětská pojistka je aktivní a program byl nastaven.
	bliká	Dětská pojistka je aktivní, pokud byl nastaven Program nebo byla tato tlačítka stisknuta.
Dvířka	svítí	Je možné otevřít dvířka.
	bliká	Po začátku programu: dvířka nebyla řádně zavřena.
Náplň	7,0kg*	Max. náplň pro vybraný program.

Zobrazení vybraného programu

3	studený - 90°C	Teplota v °C.
	---- 1500	Rychlost otáček za minutu; --- (Stop máchání = bez závěrečného odčerpání/cyklu otáček, prádlo zůstává mokré po posledním cyklu máchání.
	- 0 -	Konec programu.
	PAUS	Přerušení programu.
	----	Konec programu pomocí Stop máchání.
	OPEN	Při přerušení programu lze otevřít dvířka.
	A:02	Dvířka nelze otevřít.
	2:00*	Délka programu po volbě programu Odložený start v h:min (hodiny:minuty).
	1 – 24 h	Odložený start v h (h=hodina).

4 Doplnkové funkce

Skvrny		Krev
		Kosmetické přípravky
		Káva
		Rajče
		Tráva
		víno

Rinse plus – Máchání plus **speedPerfect** Výběr doplňkových funkcí → *Strana 26***ecoPerfect** **Less iron (Ochrana před zmačkáním)**

5	Funkce sušení	AutoDry	Auto sušení, výběr ze tří různých režimů.
			Suché do skříně (Auto).
			Extra suché (Auto).
			Suché (Auto).
		...min	Čas sušení, je možné zvolit 5 délek sušení.
		120min*	Manuální nastavení času sušení.
Další informace		E : - - *	Chyba zobrazení.
		0	Nastavení signalizace.

* Závisí na vybraném programu/doplňkových funkcích.



Prádlo

Příprava prádla k prání

Třídění prádla:

Roztřídte prádlo podle pokynů výrobce na etiketách oděvů dle:

- Typu látky/vlákna
- Barvy

Upozornění: Prádlo může pouštět barvu nebo se nemusí správně vyprat. Perte barevné a bílé prádlo odděleně. Při prvním praní perte prádlo výrazných barev odděleně.

- Znečištění

- lehké

nepředpírejte; v případě potřeby zvolte doplňkovou funkci **speedPerfect**

- normální

Zvolte program s předpírkou. V případě potřeby předeperte skvrny.

- těžké

Vložte do pračky méně prádla. Zvolte program s předpírkou. V případě potřeby předeperte skvrny .

- Skvrny

Odstraňte/předeperte skvrny, než zaschnou. Nejprve jemně přetřete mýdlovou vodou; nedrhňte. Poté vyberte vhodný program a vyperte. Odolné nebo zaschlé skvrny lze někdy odstranit pouze opětovným praním.

Pokyny na etiketách oděvů:



Bavlna 95°C, 90°C



Barevné prádlo 60°C, 40°C, 30°C



Nemačkové prádlo 60°C, 40°C, 30°C



Jemné prádlo 40°C, 30°C

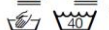

Ve studené vodě v pračce a v ruce pratelné hedvábí a vlna, 40°C, 30°C



Neperte prádlo v pračce se sušičkou

Ochrana Vašeho prádla a Vašeho spotřebiče:

Pozor!

Poškození spotřebiče/textilií

Cizí předměty (např. mince, kancelářské sponky, jehly, hřebíky) mohou poškodit prádlo nebo součásti spotřebiče.

Při přípravě prádla dbejte následujících pokynů:

- Vždy dbejte pokynů výrobce při dávkování všech čisticích a pracích prostředků.
- Nevkládejte více prádla, než stanovuje maximální náplň. Může dojít k nepříznivému vlivu na výsledek praní.
- Prostředky k předepírání prádla (např. odstraňovače skvrn, atd.) nepoužívejte pro pračku se sušičkou. Jakýkoliv zbytek tohoto přípravku odstraňte pomocí vlhkého hadříku.

- Vyprázdněte všechny kapsy. Odstraňte všechny předměty.

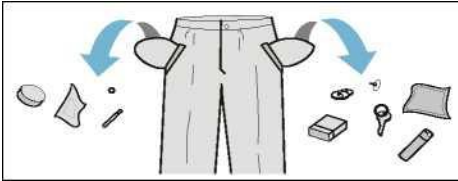

- Odstraňte kovové předměty (svorky, atd.).
- Kalhoty, úplet a pletené textilie, např. trikoty, trička nebo mikiny otočte naruby.
- Ujistěte se, že podprsenky s kosticemi jsou vhodné k praní v pračce.
- Perte jemné prádlo ve speciálním vaku (punčochy, podprsenky, atd.).
- Zavřete zipy, zapněte knoflíky prádla.
- Odstraňte písek z kapes a límců.
- Odstraňte kovové části závěsů nebo je umístěte do speciálního vaku.

Příprava prádla k sušení

Upozornění: Pro zajištění optimálního výsledku sušení roztrhajte prádlo podle:

- Typu látky
- Programu sušení
- Symbolů uvedených na etiketách oděvů.

Sušte pouze prádlo vhodné pro sušení v bubnové sušičce nebo prádlo označené následujícími symboly:

- ☐ = Vhodné k sušení v bubnové sušičce při standardní teplotě **Intensive dry (Intenzivní sušení)** ☼
- ☐ = Vhodné k sušení v bubnové sušičce při snížené teplotě **Low heat Dry (Šetrné sušení)** ☼

Textilie označené následujícími symboly nesmí být sušeny v bubnové sušičce:

- ☒ = nevhodné k sušení v bubnové sušičce!
- Vlněné prádlo nebo prádlo s příměsí vlny.
- Choulostivé tkaniny (hedvábí, syntetické záclony).
- Neprodyšné pogumované textilie.
- Tkaniny, na které byla použita hořlavá látka, např. odstraňovač skvrn, petrolej, ředidla. Nebezpečí výbuchu!
- Textilie se zbytky laku na vlasy podobných substancí.

Upozornění

- Před sušením musí být prádlo přepražené v ruce odstředěno při odpovídající rychlosti otáček.
- Před sušením odstředte prádlo při optimálnímu počtu otáček. Rychlost otáček vyšší než 1000 ot./min je doporučena pro bavlnu, rychlost vyšší než 800 ot./min pro nemačkové prádlo.
- Nežehlete prádlo bezprostředně po usušení. Doporučuje se rovnoměrné skládání prádla pro řádné proschnutí.
- Pro optimální výsledek sušení, sušte deky, froté tkaniny a jiné objemné textilie odděleně. Nesušte více než 4 ks froté tkanin najednou (nebo více než 3 kg).
- Nevkládejte více prádla, než stanovuje maximální náplň.



Obsluha přístroje

Příprava

Pračka se sušičkou byla před dodáním testována. Aby došlo k odstranění zbytkové vody z testovacího procesu, je vhodné nastavit prací program bez prádla s použitím programu **Fluff Clean (Proplach)** 

Před prvním praním/sušením → *Strana 43*

Poznámka:

- Nikdy nezapínejte poškozený přístroj!
- Kontaktujte Váš zákaznický servis! → *Strana 35*

1. Zapojte síťovou zástrčku.
2. Otevřete přívod vody.
Po ukončení programu sušení následuje automatický režim odstraňování usazenin. Při volbě programu sušení musí být kohoutek otočený pro odtok vody.

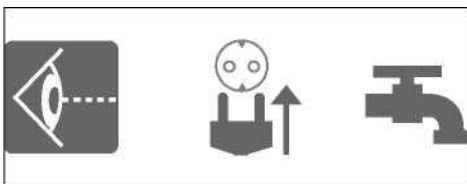

Upozornění:

- Provozujte přístroj pouze v dobře větrané místnosti, aby bylo zajištěno volné proudění vzduchu.
- Udržujte ventilaci vždy čistou.

3. Otevřete dvířka.

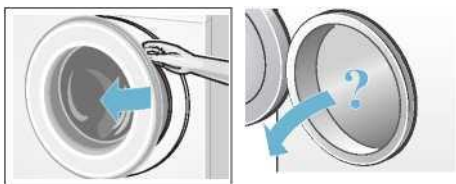

Volba programu / Zapnutí spotřebiče

Upozornění: Před nastavením programu je třeba deaktivovat dětskou pojistku.

Pomocí voliče programu vyberte požadovaný program. Voličem je možné otáčet v obou směrech. Pračka se sušičkou je zapnuta.





Následující údaje jsou zobrazovány na displeji v průběhu vybraného programu:

- Délka programu,
- Přednastavená teplota,
- Přednastavený počet otáček
- Maximální náplň,
- ...

Nastavení programu praní

Můžete použít výchozí nastavení programu, změnit toto nastavení dle potřeby nebo zvolit některou z doplňkových funkcí. Nastavení a doplňkové funkce závisí na vybraném programu praní/sušení. Přehled programů → *Strana 20*



Upozornění:

- Volby mohou být nastaveny nebo změněny v závislosti na průběhu programu.
- Tlačítka jsou citlivá, stačí lehký dotek. Při přidržení tlačítek °C (**Teplota**),  **Rychlost otáček**,  **Odložený start**) automaticky procházíte režim nastavení.

Změna výchozího nastavení programu praní, např. teploty vody: Zmáčkněte tlačítko °C (**Teplota**) pro nastavení teploty vody.



Změna doplňkových funkcí programu praní:

Stiskněte tlačítka  Volba a Výběr  pro nastavení požadovaných doplňkových funkcí.

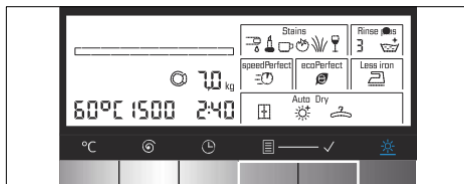

Upozornění:

Po změně výchozího nastavení nebo doplňkových funkcí se může změnit délka trvání programu.

Nastavení programu sušení

Upozornění: Pokud je zvolen samostatný program sušení nebo program praní a sušení v jednom, je možné změnit výchozí nastavení pro program sušení.

Přehled programů → *Strana 20*

Změna výchozího nastavení programu sušení:

Stiskněte tlačítko  (**Sušení**) pro nastavení požadovaného režimu sušení nebo času sušení (pouze pro samostatný program sušení).

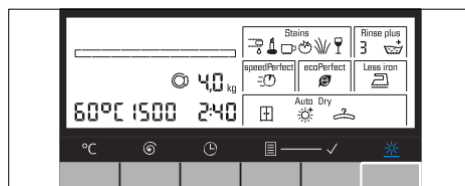

Upozornění:

Po změně výchozího nastavení nebo doplňkových funkcí se může změnit délka trvání programu.

Vkládání prádla

Varování **Nebezpečí smrti!**

Prádlo ošetřené pomocí rozpouštědel, např. odstraňovačem skvrn/ petrolejem může způsobit výbuch, nekládejte takto ošetřené prádlo do spotřebiče.

Prádlo před praním důkladně vymáchejte v ruce.

Upozornění:

- Malé a velké kusy oděvů vkládejte společně. Různě velké kusy prádla se lépe rozmístí během fáze odstředování. Jednotlivé velké kusy prádla mohou způsobit nevyváženou zátěž.
- Nevkládejte více prádla, než stanovuje maximální náplň. Přeplnění negativně ovlivňuje výsledek praní a způsobuje pomačkání prádla.

1. Rozložte přetříděné prádlo a vložte jej do bubnu.
2. Dbejte na to, aby se prádlo nezachytilo mezi plnicí dvířka a gumové těsnění.



3. Zavřete dvířka spotřebiče.

Upozornění : kontrolka **Start/Opětovné plnění**  bliká a výchozí nastavení programu je zobrazováno na displeji. Je možno změnit výchozí nastavení.

Dávkování a přidávání pracích prostředků a prostředků péče o prádlo

Pozor!

Nebezpečí poškození spotřebiče

Prací prostředky a prostředky péče o prádlo (např. odstraňovače skvrn, spreje na prádlo, atd.) mohou poškodit povrch spotřebiče.

Zabraňte styku těchto prostředků s povrchem spotřebiče. Jakýkoliv zbytek tohoto přípravku odstraňte pomocí vlhkého hadříku.

Dávkování

Dávkujte prostředky podle:

- tvrdosti vody (informujte se u svého dodavatele vody),
- pokynů výrobce na obalech,
- množství prádla,
- znečištění.

Plnění nádržek

1. Vysuňte nádržku na prací prostředek.

Varování

Nebezpečí podráždění kůže/očí!

Pokud je nádržka otevřena za chodu spotřebiče, může dojít k vytečení pracího prostředku. Otvírejte nádržku opatrně

Při styku s pokožkou důkladně opláchněte.

Při náhodném požití vyhledejte lékařskou pomoc.

2. Vlijte prací prostředek/přípravek péče o prádlo.

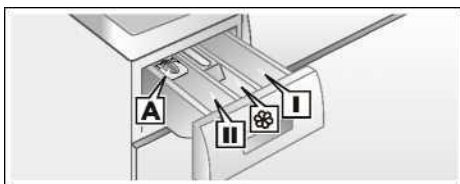

Nádržka I	Přípravky pro předpírku.
Nádržka ☼	Aviváž, škrob. Nepřekračujte maximální množství náplně.
Nádržka II	Prostředek pro hlavní praní, prostředky pro změkčení vody, bělení a odstranění skvrn.
Nádržka A	Pro dávkování tekutého přípravku.

Upozornění:

- Při dávkování pracích a čistících prostředků a prostředků péče o prádlo vždy dbejte pokynů výrobce.
- Zředte aviváž vodou. Zabráníte tak ucpání nádržky.
- Za chodu spotřebiče otvírejte nádržku opatrně.
- Pro program samostatného sušení nepoužívejte prosím čistící prostředky a/nebo prostředky péče o prádlo.

Odměrka pro tekutý prostředek

*závisí na modelu spotřebiče

Nastavte odměrku pro správné množství tekutého prostředku:

1. Vysuňte nádržku na čistící prostředky. Zmáčkněte vložku pro úplné vysunutí nádržky.
2. Posuňte odměrku dopředu, sklopte ji dolů a zaklapněte na místo.
3. Znovu zasuňte nádržku.

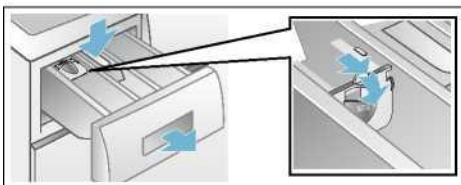

Upozornění: Nepoužívejte odměrku pro gelové čistící a prací prostředky, pro programy s předpírkou nebo pro program „Odložený start“.

Pro modely bez odměrky

Nalijte tekutý prostředek do určené nádržky a vložte do bubnu spotřebiče.

Spuštění programu

Zmáčkněte **Start**/Opětovné plnění. ◊
Rozsvítí se kontrolka a program je spuštěn.

Upozornění: Pokud chcete zabránit neúmyslnému nastavení programu, zapněte funkci dětské pojistky.

Displej ukazuje čas programu Odložený start zatímco program běží nebo jeho trvání a symboly o průběhu programu po jeho spuštění.

Dětská pojistka

Spotřebič můžete zajistit před neúmyslnou manipulací s nastavením programů. Aktivujte dětskou pojistku po spuštění programu.

Aktivace/deaktivace: Stiskněte a podržte **(Odložený start)** přibližně po dobu 5 s. ☹
Symbol ☹ je zobrazen na displeji. Pokud je aktivní zvuková signalizace, zazní signál.

- ☹klíč svítí: Dětská pojistka je aktivována.
- ☹klíč bliká: Dětská pojistka je aktivní a volič programů byl nastaven. Abyste zabránili ukončení programu, nastavte volič programů na počáteční program. Kontrolka se znovu rozsvítí.

Upozornění:

Dětská pojistka může být zapnuta do spuštění dalšího programu, a to i po vypnutí spotřebiče. Poté deaktivujte dětskou pojistku před spuštěním programu a v případě potřeby ji znovu aktivujte po spuštění programu.

Opětovné plnění prádla

Po spuštění programu může být buben spotřebiče znovu naplněn prádlem nebo může být prádlo dle potřeby vyjmuto.

Zvolte **Start/Opětovné plnění**. .
Spotřebič zkontroluje, zda je možné opětovné plnění prádla.

Upozornění





- Pokud je ve spotřebiči vysoká hladina vody, vysoká teplota, nebo se buben otáčí, zůstávají plnicí dvířka z bezpečnostních důvodů zavřena a opětovné plnění není možné. V případě zobrazení následujících kontrolky na displeji platí:
A:02 + PAUS → Opětovné plnění není možné. Pro pokračování programu stiskněte **Start/Opětovné plnění!**. .
OPEN svítí → Opětovné plnění je možné.
- Neotvírejte dvířka, dokud nesvítí obě kontrolky **OPEN**.
- Nenechávejte delší dobu otevřená dvířka – voda může vytéct.
- Funkce opětovného plnění nemůže být aktivována v průběhu fáze sušení.

Změna programu

Pokud jste omylem zvolili špatný program, postupujte následujícím způsobem:

1. Stiskněte **Start/Opětovné plnění**. 
2. Zvolte jiný program. V případě potřeby upravte výchozí nastavení a/nebo zvolte jiné doplňkové funkce.
3. Stiskněte **Start/Opětovné plnění** ! Nový program začne od začátku.





Přerušeni nebo ukončení programu

1. Pro programy při vysokých teplotách:
Zmáčkněte **Start/Opětovné plnění**. 
2. Pro chladicí funkce: Zmáčkněte **Máchání**  **Odstředování** 
3. Zmáčkněte **Start/Opětovné plnění**. 

Pro programy při nízkých teplotách:

1. Stiskněte **Start/Opětovné plnění** 
2. Stiskněte  **Máchání/Odstředování**  nebo **Odčerpání** .
3. Stiskněte **Start/opětovné plnění** 

Pro programy sušení:

1. Vyberte **Intenzivní sušení**  nebo **Šetrné sušení** .
2. Zmáčkněte tlačítko  (**Sušení**) a nastavte čas sušení na 15 min.
3. Stiskněte **Start/Opětovné plnění**. 



Konec programu

- 0 – nebo - - - - je označen na displeji a oznámen zvukovým signálem.

Nastavení zvukové signalizace

→ *Strana 27*

Pokud bylo stisknuto tlačítko - - -

(**Stop máchání** = bez závěrečného odčerpání/cyklu odstředování), zmáčkněte

Start/Opětovné plnění ◊ pro odčerpání/cyklu odstředování.

Upozornění

- Program pokračuje odčerpáváním vody a odstředováním prádla (standardní rychlost otáček lze předem změnit).
- Pokud je třeba pouze odčerpat vodu, zmáčkněte asi minutu po spuštění programu tlačítko **Start/ Opětovné plnění** ◊ než se započne režim odstředování, poté nastavte volič programů na **Off**. Program je přerušen a západka plnicích dvířek se uvolní. Je možné vyjmout prádlo.
- Při procesu sušení svítí na displeji střídavě kontrolky **Push**, **až**, **Konec**, bliká kontrolka **Start/Opětovné plnění** ◊ a zazní zvukový signál.
- Nadále probíhá otáčení bubny spotřebiče po dobu 30 minut, aby se zabránilo pomačkání prádla.
- Pokud chcete prádlo vyjmout okamžitě, stiskněte libovolné tlačítko pro zrušení nebo znovu zvolení programu.
- Pokud svítí před koncem programu sušení kontrolka **horké**, je teplota v bubnu vysoká. Probíhá program ochlazování, dokud teplota neklesne.

Po praní/sušení

1. Otevřete dvířka a vyjměte prádlo.
2. Nastavte volič programů na **Off**. Spotřebič je vypnutý.
3. Zavřete přívod vody.
Toto není potřeba u modelů Aqua-Stop.
→ *Strana 37*

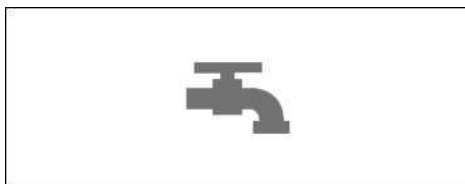

Upozornění

- Nenechávejte jednotlivé kusy prádla v sušičce. Při dalším praní by se mohly srazit nebo zbarvit jiný kus prádla.
- Odstraňte předměty z bubny spotřebiče a gumového těsnění – nebezpečí zrezivění.

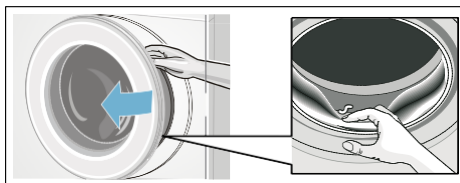

- Nechte nádržku na prostředky otevřenou, aby se mohla vypařit přebytečná voda.
- Vždy vyjměte prádlo.
- Vyčkejte vždy na konec programu; v průběhu může být západka dvířek zavřena. Poté zapněte spotřebič a vyčkejte, než se západka uvolní.
- Pokud došlo k vypnutí displeje na konci programu, byl aktivován režim úspory energie. Pro aktivaci stiskněte libovolné tlačítko.























Přehled programů













Programy na voliči programů

Program/Druh textilie	Volby/Informace
Název programu Stručné vysvětlení průběhu programu a vhodného druhu textilie pro tento program.	Maximální náplň dle EN50229 Maximální náplň pro praní/ maximální náplň P _{Na} ¹⁰ su st avite ^{seni} ln á teplota v °C Volitelný počet otáček v ot./min Doplnkové funkce pro praní Možnosti nastavení pro sušení
Bavlna (Cotton) Namáhané textilie, te plně odolné, bavlněné nebo lněné textilie. Upozornění: * Omezení plnění pro doplňkovou funkci speedPerfect .	max. 7,0(4,0)* kg/4,0 kg studená – 90°C - - - - 1500 ot./min Skvrny, , , , ,
+ Předpírka (Prewash) Intenzivní program pro velmi znečištěné a namáhané bavlněné nebo lněné textilie. Upozornění: * Omezení plnění pro doplňkovou funkci speedPerfect .	max. 7,0(4,0)* kg/4,0 kg studená – 90°C - - - - 1500 ot./min Skvrny, , , , ,
Nemačkové prádlo (Easy-care) Textilie ze syntetických nebo smíšených materiálů.	max. 3,5 kg/2,5 kg studená – 60°C - - - - 1200 ot./min Skvrny, , , , ,
Mix K sušení bavlněných a syntetických textilií.	max. 3,5 kg/2,5 kg studená – 60°C - - - - 1500 ot./min Skvrny, , , , ,

Program /Druh textilie	Volby/Informace
Jemné prádlo/Hedvábí (Delicates/Silk)  <p>Pro jemné textilie, např. hedvábí, satén, syntetické nebo směsné textilie.</p> <p>Upozornění: Použijte přípravek vhodný pro praní jemných textilií v pračce.</p>	max. 2,0 kg studená – 40°C - - - - 800 ot./min skvrny,   
 Vlna (Wool)  <p>Vlněné nebo směsné textilie pro ruční praní a pro praní v pračce; obzvláště šetrný prací program zabraňující sražení prádla, s delšími přestávkami v programu (namáčení oděvů v pracím roztoku).</p> <p>Upozornění</p> <ul style="list-style-type: none"> ▪ Vlna je živočišného původu, např...: angora, alpaka, lama, ovčí vlna. ▪ Použijte přípravek vhodný pro praní vlněných textilií v pračce. 	max. 2,0 kg studená – 40°C - - - - 800 ot./min -
 Máchání/Odstředování (Rinse/Spin)  <p>Vhodné pro prádlo určené k ručnímu praní; doplňková funkce Máchání plus doplňková funkce je aktivována automaticky; Pro funkci odstředování deaktivujte doplňkovou funkci Máchání plus. </p>	max. 7,0 kg - - - - - 1500 ot./min   -
Odčerpání (Empty)  <p>Odtok vody z bubny spotřebiče, např. po dokončení máchání</p>	max. 7,0 kg -
 Super 15'/vyper&vysuš 60' (wash & dry) <p>Pro malé množství (≤1kg) lehce znečištěného bavlněného, lněného, syntetického nebo směsného prádla. Průběh praní trvá přibližně 15 minut. Pokud je nastaven program sušení, následuje 45 minut dlouhý proces sušení.</p> <p>Upozornění: * Omezení plnění pro doplňkovou funkci speedPerfect </p>	max. 3,5(2,0)* kg/1,0 kg studená – 40°C - - - - 1200 ot./min   
Košile/Halenky (Shirts/Business)  <p>Vhodné pro bavlněné, lněné, syntetické, směsné košile/halenky.</p>	max. 2,0 kg/2,0 kg studená – 60°C - - - - 800 ot./min Skvrny,       

Program/Druh textilie	Volby/Informace
Outdoor + impregnace (Outdoor + Waterproof) Odolné a sportovní oblečení s membránou a nepromokavé textilie.	 max. 1,0kg/1,0kg studená – 40°C 400 – 800ot./min Skvrny,  ,  ,  
Proplach (Fluff Clean) 	–
Speciální program pro čištění bubny a odstranění usazenin. 90°C = antibakteriální program; Nepoužívejte čisticí prostředky.	studená, 40°C, 90°C
40°C = antibakteriální program, je možné použít speciální čisticí prostředek pro bubny spotřebičů.	400 - 1400 ot./min
studená = program máchání k odstranění usazenin vzniklých během sušení.	–
Osvěžení (Refresh) 	max. 1,0 kg
Program k odstranění zápachu a omezení pomačkání, vhodný pro vlnu, len, obleky, apod., textilie, které nevyžadují časté praní.	–
	–
	–
Šetrné sušení (Low Heat Dry) 	max. 2,5 kg
Speciálně šetrný program pro sušení prádla při nízkých teplotách.	–
- program  Suché do skříně (Cupboard Dry) pro dosažení automatického stupně sušení: do skříně.	–
- program  Extra suché (ExtraDry) pro dosažení automatického stupně sušení: extra suché.	–
- program  Suché (Light Dry) pro dosažení automatického stupně sušení: suché.	 ,  ,  , Čas sušení**
- k sušení prádla v uživatelem nastaveném čase 30, 60, 90 nebo 120 minut.	
Upozornění: ** 15 min času sušení slouží k ochlazení prádla a přístroje po sušení.	
Intenzivní sušení (Intensive Dry) 	max. 4,0 kg
- program  Suché do skříně pro dosažení automatického stupně sušení: do skříně.	–
- program  Extra suché pro dosažení automatického sušení: Extra suché.	–
- Program  Suché pro dosažení automatického stupně sušení: suché.	–
- k sušení prádla v uživatelem nastaveném čase 30, 60, 90 nebo 120 minut.	 ,  ,  , Čas sušení**
Upozornění: ** 15 minut z času sušení je určeno pro ochlazení prádla a sušičky po procesu sušení.	

Přehled programů sušení

Bavlněné/barevné prádlo (bavlněné nebo lněné textilie jako např. spodní prádlo, trička, mikiny, kalhoty, utěrky)								
Hm. suchého pr. v kg	0,5 ~ 1,0	1,0 ~ 2,0	2,0 ~ 3,0	3,0 ~ 4,0	~ 0,5	~ 1,0	~ 2,0	~ 2,5
	Odhadovaný čas sušení v min				Nastavitelný čas sušení v min			
 (Suché do skříně)	<60	60 ~ 85	85 ~ 120	120 ~ 160				
 (Extra suché)	<65	65 ~ 100	100 ~ 140	140 ~ 170	30	60	90	120
 (Suché)	<50	50 ~ 65	65 ~ 100	100 ~ 130				
Doporučený program	Intenzivní sušení  (Auto)				Intenzivní sušení  (Čas programu)			
Deky/froté prádlo (pro větší nebo silnější bavlněné textilie jako jsou froté prostěradla, povlečení, ubrusy, dřínky, pracovní oblečení)								
Hm. suchého pr. v kg	0,5 ~ 1,0	1,0 ~ 2,0	2,0 ~ 3,0	3,0 ~ 4,0	~ 0,5	~ 1,0	~ 1,5	~ 2,0
	Odhadovaný čas sušení v min				Nastavitelný čas sušení v min			
 (Suché do skříně)	<70	70 ~ 95	95 ~ 130	130 ~ 170				
 (Extra suché)	<75	75 ~ 110	110 ~ 150	150 ~ 180	30	60	90	120
 (Suché)	<60	60 ~ 75	75 ~ 110	110 ~ 140				
Doporučený program	Intenzivní sušení  (Auto)				Intenzivní sušení  (Čas programu)			
Nemačkávé prádlo (Syntetické nebo směsné textilie jako např. košile, sportovní oděvy, jemné textilie)								
Hm. suchého pr. v kg	0,5~1,0	1,0 ~ 2,0	2,0 ~ 2,5		~ 0,5	~ 1,0	~ 1,5	~ 2,0
	Odhadovaný čas sušení v min				Nastavitelný čas sušení v min			
 (Suché do skříně)	<55	55 ~ 95	95 ~ 130					
 (Extra suché)	<65	65 ~ 130	130 ~ 160		30	60	90	120
 (Suché)	<45	45 ~ 70	70 ~ 90					
Doporučený program	Šetrné sušení  (Auto)				Šetrné sušení  (Čas programu)			

Časy jsou přibližné a odpovídají standardnímu plnění, rychlosti otáček a okolní teplotě. Pro sušení froté ručníků nebo jiných větších kusů prádla může být čas sušení prodloužen, doporučuje se program  (Extra suché).

Maximální hodnota nastavitelného času (program čas sušení) je 120 minut; pokud je hmotnost prádla v sušičce vyšší než 2,5 kg, zvolte prosím funkci automatického sušení. Automatické sušení se doporučuje pro dobré výsledky sušení a úsporu energie. Patnáctiminutový program sušení slouží k ochlazení prádla.

Pro nepřerušené praní a sušení lze využít pouze automatický program; pokud zvolíte konkrétní program, zvolte program automatického sušení nebo program s nastavitelným časem sušení s požadovaným časem sušení Nastavení funkce sušení

→ Strana 25

Škrobení

Upozornění: Nepoužívejte aviváž na prádlo určené ke škrobení.

Tekutý prostředek ke škrobení je možné použít u všech programů praní. Dle instrukcí výrobce nalijte prostředek ke škrobení do nádržky ☼ (Očistěte prádlo předem dle potřeby).

Barvení/Bělení

Barvěte pouze množství určené pro domácínost. Sůl může poškodit kovové části! Dbejte návodu výrobce barviv!

Nebělte prádlo v pračce se sušičkou!

Namáčení

1. Nalijte prostředek pro namáčení do oddělení nádržky označené II v souladu s pokyny výrobce.
2. Nastavte volič programů na program **Bavlna** 🧶 **30°C**.
3. Zmáčkněte Start/opětovné plnění ◊
4. Přibližně po 10 minutách zmáčkněte znovu tlačítko pro Start/**Opětovné plnění**. ◊
5. Po uplynutí požadované doby namáčení znovu stiskněte tlačítko **Start/Opětovné** ◊ plnění pro dokončení nebo změnu programu.

Upozornění

- Plňte pračku prádlem stejných barev.
- Není potřeba použít žádný další prací prostředek; máčecí roztok je použit k praní.

P+ Změna výchozího nastavení programu

Můžete změnit výchozí nastavení pro vybrané programy. Změna programu může být učiněna i v průběhu vybraného programu. Výsledek závisí na čase programu.

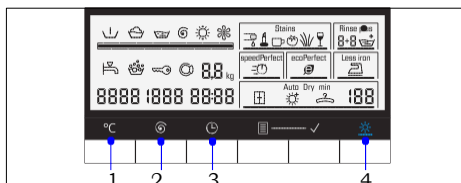

°C (Teplota)

1 Uvedenou teplotu vody je možné změnit. Maximální teplota závisí na vybraném programu. Přehled programů → *Strana 20*

⌚ (Rychlost otáček)

2 Rychlost otáček je možné změnit před nastavením programu nebo v jeho průběhu (rychlost je uvedena v ot./min, počet otáček za minutu) v závislosti na průběhu programu. Nastavení --- (**Stop máchání**) = bez závěrečného odčerpání/režimu odstředování) prádlo zůstává ve vodě po skončení režimu máchání. Maximální rychlost otáček závisí na programu a modelu spotřebiče. Přehled programů → *Strana 20*

(Odložený start)



3 Vysvětlivky k programu
Odložení start (konec programu).

Upozornění: Doba trvání příslušného programu se zobrazí po výběru programu. Pokud je potřeba, např. při změně ve výchozím nastavení programu, doba trvání se automaticky upraví za chodu.

Před spuštěním programu je možno navolit jeho ukončení v hodinách (max. 24 h).



Po spuštění programu je navolený čas zobrazen např. **8:00h** a probíhá odpočet k začátku programu. Poté je zobrazena doba trvání programu, např. **2:30h**.



Po spuštění programu je možné změnit nastavený čas následujícím způsobem:

1. Stiskněte **Start/Opětovné plnění**. 
2. Stiskněte tlačítko  (**Odložený start**) a proveďte změnu času programu.
3. Stiskněte tlačítko **Start/Opětovné plnění**. 

(Sušení)

4: Funkci sušení lze vypnout a zapnout tlačítkem  (**Sušení**). Pro nepřerušené praní a sušení lze využít pouze automatický program; pokud zvolíte konkrétní program, je Vám k dispozici program automatického sušení nebo program s nastavitelným časem sušení s požadovaným časem sušení.

Upozornění: Výběr programu v režimu **Intenzivní sušení**  nebo **Šetrné sušení**  pro výběr konkrétního programu sušení. Přehled programů → *Strana 20*

Můžete nastavit požadovaný režim automatického sušení:  (**Suché do skříně**),  (**Extra suché**) nebo  (**Suché**).

Upozornění:







 (**Suché do skříně**): Pro jednovrstvé prádlo. Po usušení je možné prádlo složit nebo pověsit do skříně.

 (**Extra suché**): Pro prádlo s více silnými vrstvami, které je potřeba sušit déle. Po usušení je možné prádlo složit nebo pověsit do skříně.

- Pro suší prádlo než při programu **Suché do skříně**.

 (**Suché**): Pro jemné prádlo. Prádlo je ve stavu vhodném k žehlení (prádlo vyžehlete, aby nevznikly záhyby). Prádlo je možné znovu pověsit k sušení. Nebo je možné nastavit další program sušení.

Upozornění: Nepřerušené praní a sušení je možné pouze pro tyto programy:

Bavlna , **+ Předpírka** , **Nemačkové prádlo** , **Mix** , **Sportovní+Nepromokavé prádlo** , **Košile / Halenky**  nebo **Super 15'/wash&dry60'**:

1. Aktivujte funkci automatického sušení stisknutím  **Sušení**.
2. Nepřekračujte maximální hmotnost prádla pro sušení. Přehled programů → *Strana 20*
3. Pro optimální výsledek sušení zvolte při praní maximální rychlost otáček.

P+ Nastavení doplňkových funkcí

Vyberte požadovanou doplňkovou funkci tlačítkem **⏏** (**Volba**) a podržte jej, dokud nesvítil kontrolka Vámi požadované funkce. Poté ji aktivujte pomocí tlačítka **✓** (**Výběr**). Kontrolka pro vybranou funkci se zobrazí dole na displeji. Znovu stiskněte tlačítko **✓** (**Výběr**) pro deaktivaci funkce. Ke zvolení dalších doplňkových funkcí, které jsou dostupné pro vybraný program, je proces možné opakovat. Pokud neprobíhá žádný program, displej přestane blikat a za několik sekund se rozsvítí požadovaná kontrolka. Doplňková funkce byla úspěšně zvolena.

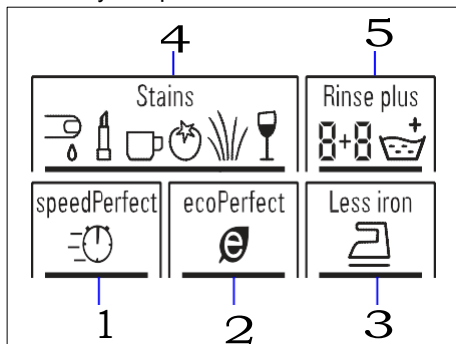

Program speed Perfect

- 1** Pro kratší čas praní se srovnatelným výsledkem jako u standardního programu praní.

Upozornění: Nepřekračujte maximální hmotnost prádla. Přehled programů

→ *Strana 20*

Program ecoPerfect

- 2** Optimální využití energie pomocí snížení teploty. K dosažení optimálního výsledku praní.

Upozornění: Teplota při praní je nižší než nastavená teplota. Pro speciální hygienické požadavky doporučujeme nastavení vyšší teploty nebo doplňkovou funkci **speedPerfect** .

Ochrana před zmačkáním

- 3** Speciální sekvence otáček s následným načechráním prádla. Šetrné závěrečné odstředování – zbytková vlhkost prádla se tak lehce zvýší.

Skvrny

- 4** Doplňková funkce **Skvrny** je určena k odstranění speciálních skvrn. Je možné volit mezi šesti typy odstraňování skvrn. Pračka se sušičkou přizpůsobí teplotu vody, otáčky bubnu a čas namáčení typu skvrny. Horká nebo studená voda, jemné nebo intenzivní praní a dlouhé nebo krátké namáčení prádla zajistí speciální průběh odstranění jednotlivých skvrn. Výsledkem je efektivní odstranění jakékoliv skvrny.

Máchání plus

- 5** Doplňkový cyklus máchání. Pro oblasti s velmi měkkou vodou nebo pro ještě lepší výsledek máchání.

Upozornění Zvolte program **Máchání plus** pomocí tlačítka **⏏** (**Volba**).

Pro aktivaci funkce stiskněte tlačítko **✓** (**Výběr**) a držením zvolte požadovaný počet cyklů máchání (max. 3 cykly v závislosti na vybraném programu).

2+3 : výchozí cyklus máchání + doplňkový cyklus máchání. .

Nastavení signalizace

1. Aktivujte režim pro nastavení hlasitosti signalizace

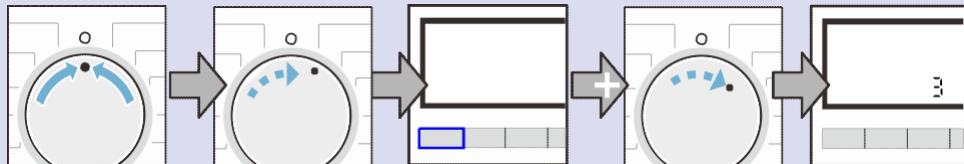

Nastavte volič na **Off** 

Otočte knoflíkem o jednu pozici po směru hodinových ručiček.

Stiskněte a podržte **°C (Teplota)** a otočte o jednu pozici po směru hodinových ručiček

Pustte tlačítko a na displeji se zobrazí údaje

2.a Nastavte hlasitost tlačítka

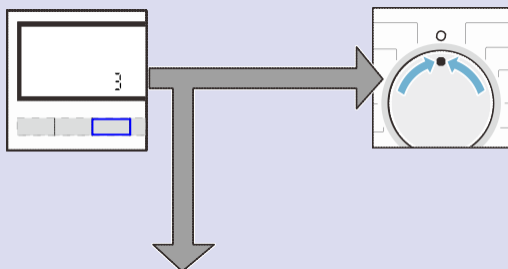

Držte tlačítko  **Odložený start** pro nastavení požadované hlasitosti.

Přejděte ke kroku 2. B nebo

Nastavte volič na **Off** pro vypnutí režimu nastavení hlasitosti

2.b Nastavení hlasitosti informační signalizace

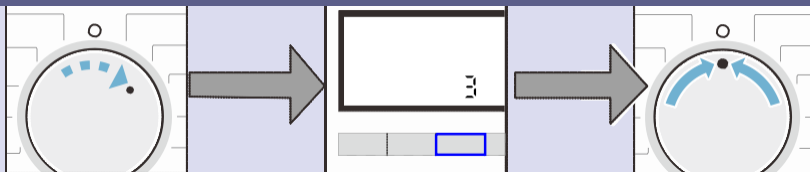

Otočte knoflíkem o jednu pozici po směru hodinových ručiček.

Podržte tlačítko **Odložený start**  pro nastavení požadované hlasitosti

Nastavte volič na **Off**  pro vypnutí režimu nastavení hlasitosti



Čištění a údržba

⚠ Varování

Nebezpečí úrazu elektrickým proudem!

Při dotýkání se částí pod proudem může dojít k úrazu s následkem smrti. Vypněte spotřebič a odpojte síťovou zástrčku.

⚠ Varování

Nebezpečí otravy!

Čistící prostředky na bázi rozpouštědla, např. petrolej, mohou ve spotřebiči zanechat toxické výpary. Nepoužívejte čistící prostředky na bázi rozpouštědla.

Pozor!

Nebezpečí poškození spotřebiče

Čistící prostředky na bázi rozpouštědla, např. petrolej, mohou poškodit povrch a součástky spotřebiče. Nepoužívejte čistící prostředky na bázi rozpouštědla.

Kryt spotřebiče/Ovládací panel

- Neprodleně odstraňte zbytky pracích a čistících prostředků.
- Očistěte jemným vlhkým hadříkem.
- Nepoužívejte abrazivní utěrky, houby nebo čistící prostředky.
- Nečistěte spotřebič vodním paprskem.

Buben

Použijte čistící prostředky bez chloru, nepoužívejte skelnou vatu.

Odstranění vodního kamene

Není potřeba při správném použití čistících prostředků. Pokud přesto dojde ke vzniku vodního kamene, dbejte pokynů výrobce prostředků pro odstranění vodního kamene. Tyto prostředky lze zakoupit v zákaznickém servisu → *Strana 35*

Čištění nádržky na prací prostředek

Pokud nádržka obsahuje zbytky čistících prostředků:

1. Vysuňte nádržku, stiskněte vložku a úplně ji odejměte.
2. Vyjměte vložku: pomocí prstů ji stiskněte směrem nahoru.

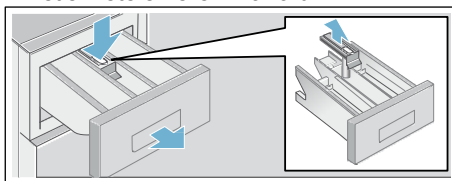

3. Vyčistěte nádržku a vložku vodou a kartáčem a vysušte.
4. Připojte zpět vložku (přitlačte válec na vodící čep).
5. Zasuňte nádržku zpět.

Upozornění: Nechte nádržku otevřenou pro vypařování vody.

Porucha vypouštěcího čerpadla

⚠ Varování

Nebezpečí opaření!

Voda v pračce je při praní při vysokých teplotách horká. Při manipulaci s horkou vodou může dojít k popaření.

Nechte vodu vychladnout.

1. Zavřete přívod vody, aby nepřitékala další voda a ujistěte se, že voda odtéká pomocí čerpadla pracího roztoku.
2. Nastavte volič program na **Off**. Odpojte síťovou zástrčku.
3. Otevřete servisní klapku.
4. Vyměňte odtokovou hadici z držáku.

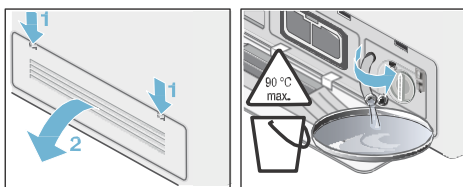

5. Odstraňte kryt klapky a vypusťte vodu do připravené nádoby. Nasadte zpět kryt a připojte odtokovou hadici k držáku.



Upozornění: Zbytková voda může vytéci.

6. Opatrně odstraňte kryt čerpadla. Vyčistěte vnitřní část, závit krytu čerpadla, těleso čerpadla (oběžné kolo čerpadla musí být volné pro rotaci).

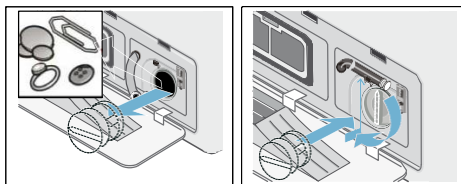
7. Přišroubujte zpět kryt čerpadla. Držadlo by mělo být ve vertikální poloze.



8. Zavřete servisní klapku. V případě potřeby zapojte předem odpojenou servisní klapku.

Upozornění: Především vylijte prostředku do odpadu během dalšího praní: Napusťte 1 litr vody do nádržky s označením **II** a spusťte program **Máchání**  **Odstředování**  nebo program **Odčerpání** .

Ucpání odtokové hadice a sifonu

1. Otočte voličem programů na **Off**. Odpojte síťovou zástrčku.
2. Uvolněte sponu hadice a opatrně sejměte odtokovou hadici. Může dojít k odtoku přebytečné vody
3. Vyčistěte čep sifonu a odtokovou hadici.

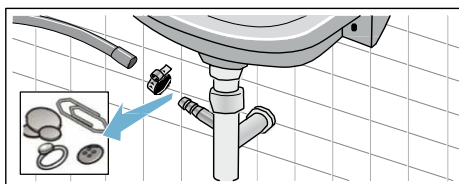

4. Znovu připojte odtokovou hadici a zajistěte ji sponou.





Ucpaný filtr přítokové hadice

⚠ Varování

Nebezpečí smrti!

Bezpečnostní zařízení Aqua-Stop nesmí být ponořeno ve vodě (jeho součástí je elektrický ventil).

Nejprve snižte tlak v přívodové hadici:

1. Zavřete přívod vody.
2. Zvolte libovolný program (s výjimkou **Máchání**  **Odstředování**  nebo programu **Odčerpání** ).
3. Stiskněte **Start/Opětovné plnění** . Nechte program běžet po dobu 40 sekund.
4. Nastavte volič program na **O Off**. Odpojte síťovou zástrčku.
5. Vyčistěte filtr přívodu vody: Odpojte hadici od přívodu vody. Vyčistěte filtr malým kartáčkem.

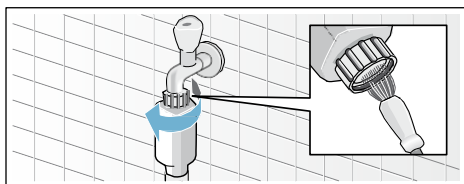

6. Vyčistěte filtr v zadní části spotřebiče (pro modely Standard a Aqua-Secure): Odpojte hadici ze zadní části spotřebiče. Kleštěmi vyjměte filtr a vyčistěte jej.

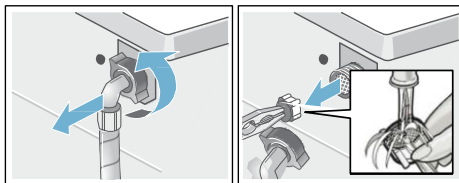

7. Připojte hadici a zkontrolujte, zda neprotéká.

Ucpání vzduchového filtru

1. Nastavte volič program na **O Off**. Odpojte síťovou zástrčku.
2. Otevřete a odstraňte servisní klapku.
3. Vyjměte vzduchový filtr.

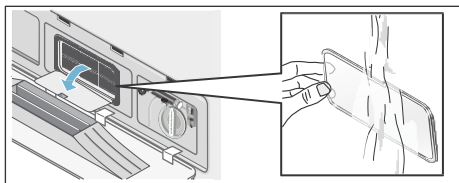

4. Vyčistěte usazeniny na filtru pomocí kartáče pod tekoucí vodou.
5. Vložte vzduchový filtr zpět.
6. Po jeho umístění zavřete servisní klapku.

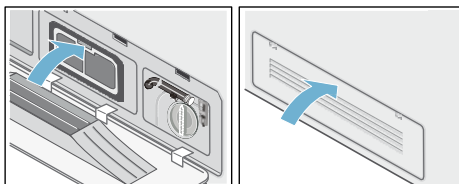



Co dělat, když...

Nouzové otevření, např. při výpadku elektřiny

Program bude pokračovat po obnovení napájení. Pokud je stále nutné prádlo vyjmout, je možné dvířka otevřít následujícím způsobem:

Varování

Nebezpečí opaření!

Při praní při vysokých teplotách, může dojít při kontaktu vody s pokožkou k opaření.

V případě potřeby nechte vodu vychladnout!

Varování

Nebezpečí úrazu!

Pokud sáhnete do rotujícího bubnu spotřebiče, můžete si způsobit poranění rukou. Nedotýkejte se rotujícího bubnu. Počkejte, až se přestane otáčet.

Pozor!

Poškození vodou



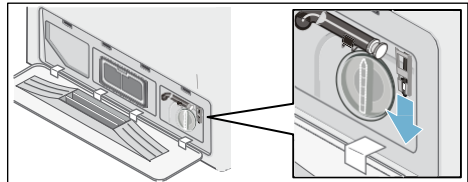

Vytékající voda může způsobit poškození. Neotvírejte dvířka, pokud stále vidíte přes sklo vodu.

1. Nastavte volič programů na **Off**. Vytáhněte síťovou zástrčku.
2. Vypusťte prací roztok.
3. Pomocí nástroje uvolněte nouzové blokování.
Dvířka je možné následně otevřít.









Informace na displeji

Zobrazení	Příčina/náprava
A:01	Okamžitě zavřete dvířka kvůli stoupající hladině vody. Pokud dojde k přerušení, zobrazí se střídaně A:01 a OPEN .
A:02	Dvířka jsou uzamčena z bezpečnostních důvodů (hladina vody a/nebo příliš vysoká teplota). <ul style="list-style-type: none"> ■ Program praní: V režimu pauzy se na displeji zobrazuje střídaně A:02 a PAUS. Pokud potřebujete otevřít dvířka, vyčkejte, až teplota klesne nebo vypusťte vodu (např. vyberte program Máchání/odstředování nebo Odčerpání). ■ Program sušení: Pokud potřebujete otevřít dvířka, vyčkejte, až teplota mírně klesne nebo nastavte program sušení na 15 min. pro ochlazení prádla. Pokud se na konci sušení opakovaně zobrazuje na displeji kontrolka A:02 : <ul style="list-style-type: none"> ■ Vyčistěte vzduchový filtr → <i>strana 30</i> ■ Spusťte program Proplach studený bez prádla.
A:03	Dvířka není možné zamknout/odemknout kvůli vysoké teplotě zámku dvířek. Nechte spotřebič zapnutý po dobu 1 minuty. Nebo vypněte a potom zapněte libovolný program. Spotřebič je poté možné znovu zamknout/odemknout.

Zobrazení	Příčina/Náprava
horké	Dvířka nelze otevřít po programu sušení kvůli vysoké teplotě. Proces ochlazování bude pokračovat, dokud kontrolka nezhasne a poté bude možné dvířka otevřít.
	<ul style="list-style-type: none"> ▪ Bliká (žádný přívod vody): Je otevřený přívod vody? Je ucpaný vstupní filtr? Vyčistěte vstupní filtr → <i>strana 30</i> Je zlomená nebo ucpaná přívodová hadice? ▪ Svíí (nízký tlak vody): Jen pro informaci. Nemá vliv na délku programu.
E:18	Blokované odsávací čerpadlo; vyčistěte odsávací čerpadlo. Vyčistěte odtokovou hadici na sifónu.
	<ul style="list-style-type: none"> ▪ Podržte tlačítko  (Sušení) po dobu 3 vteřin pro vymazání displeje. ▪ Vyčistěte filtr pro přívod vzduchu → <i>strana 30</i> ▪ Spusťte program Proplach  bez prádla.
LO kg, HI kg	Informace o množství prádla se zapne po ukončení fáze sušení. LO kg : Signalizuje malé množství prádla pro sušení, HI kg : Signalizuje velmi vysokou zátěž pro sušení.
Jiná zobrazení	Nastavte volič program na O Off . Spotřebič je vypnutý. Počkejte 5 vteřin a znovu zapněte. Při opětovném zobrazení volejte zákaznický servis.

Co dělat, když...

Poruchy	Příčina/náprava
Vytékání vody.	<ul style="list-style-type: none"> ▪ Správně připevněte/nahradte odtokovou hadici. ▪ Utáhněte šroubení přítokové hadice.
Žádný přívod vody Chybí přípravek pro praní.	<ul style="list-style-type: none"> ▪ Zvolili jste Start/Opětovné plnění  ▪ Je otevřený přívod vody? ▪ Není ucpaný filtr? Vyčistěte filtr → <i>strana 30</i> ▪ Není zlomená nebo ucpaná přívodová hadice?
Plnicí dvířka nelze otevřít.	<ul style="list-style-type: none"> ▪ Dětská pojistka je aktivní. Program se zastavil? ▪ Je aktivní -- (Stop máchání = bez finálního cyklu odčerpání/odstředování)? ▪ Je možné dvířka otevřít pouze nouzovým odblokováním? → <i>Strana 31</i> ▪ Je aktivní dětská pojistka? Deaktivujte.
Program nezačne.	<ul style="list-style-type: none"> ▪ Byl zapnut Start/Opětovné plnění nebo Odložený start? ▪ Jsou dvířka zavřená?
Prací prostředek není. vyčerpaný	<ul style="list-style-type: none"> ▪ Je aktivní -- (Stop máchání = bez finálního cyklu odčerpání/odstředování) ▪ Vyčistěte odsávací čerpadlo → <i>Strana 29</i> ▪ Vyčistěte odtokovou trubku a/nebo odtokovou hadici.
Voda není v bubnu vidět	Nejde o poruchu. Voda je mimo oblast viditelnosti.

Poruchy	Příčina/náprava
Výsledek odstředování není uspokojivý Prádlo je příliš vlhké	<ul style="list-style-type: none"> Nejde o poruchu – systém detekce nevyváženého zatížení zastavil odstředování, prádlo je rozloženo nerovnoměrně. Rozložte malé a velké kusy prádla v bubnu. Nejsou zvoleny příliš nízké otáčky?
Odstředování se provádí vícekrát za sebou	<ul style="list-style-type: none"> Nejde o poruchu – detekce nevyváženého zatížení systému upravuje nerovnováhu.
Nádržka  není kompletně vypláchnutá.	<ul style="list-style-type: none"> Vysuňte a vyčistěte nádržku pro prací prostředky a Nádržku znovu vsuňte → <i>strana 28</i>
Vznik zápachu ve spotřebiči.	<ul style="list-style-type: none"> Spusťte program Proplach  90°C bez prádla. Použijte standardní prací prostředky.
Stavový displej  bliká. Je možné, že vytéká pěna z nádržky pro prací prostředek.	<p>Nepoužili jste příliš mnoho pracího prostředku?</p> <ul style="list-style-type: none"> Smíchejte 1 polévkovou lžici aviváže s ½ litrem vody a nalijte do nádržky II (Neplatí pro outdoorové, sportovní oblečení a peřím plněné textilie!) Zredukujte dávkování pracího prostředku pro další cyklus. Použijte komerčně dostupné málo pěňivé čisticí prostředky a produkty péče o prádlo, které jsou vhodné pro pračky a sušičky.
Nadměrný hluk, vibrace a "pohyb" během odstředování.	<ul style="list-style-type: none"> Je spotřebič postaven rovně? Vyrovnajte spotřebič → <i>strana 42</i> Jsou nožky spotřebiče zajištěné? Zajistěte nožky spotřebiče → <i>42</i> Je odstraněna přepravní pojistka? Odstraňte přepravní šrouby → <i>strana 39</i>
Zobrazovací panel/ Světelné kontrolky nefungují za chodu přístroje.	<ul style="list-style-type: none"> Výpadek napájení? Vyhozená pojistka? Zapněte/ nahradte pojistku. Pokud dojde k poruše opakovaně, kontaktujte zákaznický servis → <i>strana 35</i>
Průběh programu je delší než obvykle	<ul style="list-style-type: none"> Nejde o poruchu – detekce nevyvážené zátěže systému upravuje nerovnováhu. Nejde o poruchu – funkce detekce pěny je aktivní, dodatečné máchání.
Zbytky pracího prostředku na prádle.	<ul style="list-style-type: none"> Bezfosfátové prací prostředky obsahují občas ve vodě nerozpustné zbytky. Vyberte  Máchání/odstředování  nebo vysušte prádlo.
Zvuk odstředování během sušení.	Jedná se o inovativní proces známý jako tepelné odstředování používané ke snížení spotřeby energie během fáze sušení.
Vlákna různých barev zůstala na prádle.	Spusťte program Proplach studený  bez prádla pro odstranění vláken, která se nahromadila v přístroji během sušení.
Zvuk přívodu vody během sušení, symbol vodovodního kohoutku bliká během sušení	Spotřebič má samočisticí funkci pro odstranění vláken, která se uvolňují z prádla při sušení. Proces je vykonáván s pomocí malého množství vody. Přívod vody musí být během sušení otevřený.

Poruchy	Příčina/náprava
Doba sušení je delší.	<ul style="list-style-type: none"> ▪ Dle principu chlazení vzduchem má vyšší teplota okolního vzduchu za následek nedostatečný výsledek sušení, takže je doba sušení prodloužena. Zajistěte dobré odvětrání pro umožnění úniku nadbytečného tepla. ▪ Je zablokovaný filtr přívodu vzduchu? → strana 30 ▪ Spustte program Proplach  studený bez prádla pro odstranění vláken, která se nahromadila v přístroji během sušení.
Program sušení nezačne.	<ul style="list-style-type: none"> ▪ Program sušení nebyl vybrán? Přehled programů → strana 20 ▪ Nejsou řádně zavřená dvířka? ▪ Je čerpadlo blokováno? Vvčistěte odsávací čerpadlo → strana 29
Výsledek sušení není uspokojivý (prádlo není dostatečně suché)	<ul style="list-style-type: none"> ▪ Příliš vysoká teplota prostředí (při teplotě nad 30°C) nebo nedostatečné větrání v místnosti, ve které se spotřebič nachází. Zajistěte dostatečné větrání pro umožnění úniku přebytečného tepla. ▪ Prádlo nebylo před sušením dostatečně odstředěno – vždy nastavte nejvyšší možnou rychlost odstředování u všech pracích programů. ▪ Přetížený spotřebič. Dodržujte doporučení pro maximální zatížení v tabulce programů a na displeji. Nepřetěžujte spotřebič, protože maximální zatížení pro sušení je nižší než pro praní. Po praní s maximální zátěží vyjměte prádlo a rozdělte jej do dvou cyklů ▪ Síťové napětí napájecího zdroje je příliš nízké (pod 200V). Zabezpečte vhodný napájecí zdroj. ▪ Ucpaný filtr přívodu vzduchu? → strana 30 ▪ Silné vícevrstvé textilie nebo textilie s hustou výplní se suší lehce na povrchu, ale ne vevnitř. Tento vyrovnávací proces může trvat delší dobu. U těchto druhů textilií vyberte časované programy sušení.
Při otevření dvířek, zůstat zjistíte, že malé množství vody odkapává na sušené prádlo	<ul style="list-style-type: none"> ▪ Doba sušení se sníží na menší zatížení. Někjaká zbytková vlhkost může v sušicím systému. Pokud se dvířka otevřou rychle, vytvoří se sací efekt, který způsobuje vlhkost a odkapávání vody. ▪ Otvírejte dvířka pomalu. Vyhněte se trhnutí při otevírání dvířek.
Vnitřní osvětlení bubny nefunguje.	Volejte zákaznický servis → strana 35
Pokud nemůžete vyřešit poruchu sami nebo je nutná oprava:	
<ul style="list-style-type: none"> ▪ Nastavte volič programu na Off a vytáhněte síťovou zástrčku ze zásuvky. ▪ Utáhněte přívod vody a volejte zákaznický servis → strana 35. 	



Zákaznický servis

Pokud nemůžete závadu odstranit sami, nahlédněte do sekce Co dělat, když... → *strana 32*

Obrat'te se prosím na náš zákaznický servis. Vždy hledáme vhodné řešení a snažíme se omezit zbytečné návštěvy techniků.

Uved'te prosím zákaznickému servisu číslo výrobku (E-Nr.) a výrobní číslo spotřebiče (FD).

E-Nr.	FD
Číslo výrobku	Výrobní číslo spotřebiče

Tyto informace můžete nalézt na vnitřní straně dvířek */otevřené servisní klapky * a na zadní straně přístroje.

*závisí na modelu

Spolehněte se na kompetenci výrobce.

Kontaktuje nás. Můžete si být tak jistí, že oprava je provedena vyškolenými servisními technikami, kteří zabezpečí originální náhradní díly.



Technické parametry

Rozměry (šířka x hloubka x	60 x 59 x 84,5 cm
Váha	92 kg
Síťové připojení	Střídavé napětí 220–240 V, 50 Hz Maximální proud 10 A Maximální síla čištění 2400 W Maximální síla sušení 1900 W
Tlak vody	100–1000 kPa (1–10 bar)
Výška odtoku	60–100 cm



Hodnoty spotřeby

Program	Nastavení	Zátěž (kg)	Spotřeba energie *** (kWh)	Spotřeba vody *** (litry)	Trvání programu *** (hodiny)
Bavlna 20°C*		7,0kg	0.23 kWh	73 l	2 ¾ h
Bavlna 40°C*		7,0kg	1.02 kWh	73 l	2 ¾ h
Bavlna 60°C		7,0kg	1.10 kWh	73 l	2 ¾ h
Bavlna 90°C		7,0kg	2.05 kWh	83 l	2 ¾ h
Nemačkovavé prádlo 40°C * ecoPerfect		3,5 kg	0.56 kWh	60 l	1 ¾ h
Mix 40°C		3,5kg	0.45 kWh	53 l	1 h
Jemné/Hedvábní 30°C		2,0 kg	0.15 kWh	29 l	¾ h
Vlna 30°C		2,0kg	0.18 kWh	40 l	¾ h
Intenzivní sušení		4,0 kg	2.37 kWh	3 l	2 ½ h
Šetrné sušení		2,5kg	1.46 kWh	3 l	2 ½ h
Bavlna 60°C** ecoPerfect		7,0kg	0.70 kWh	51 l	4 ¾ h
Bavlna 60°C+ Intenzivní sušení **	ecoPerfect	7.0/4.0 kg	4.76 kWh	57 l	9 h

* Nastavení programu pro testování podle aktuálně platné normy EN60456 EU. Pro porovnávací test, vyzkoušejte prosím program se specifickým zatížením a maximální rychlostí odstředování.

** Testy účinku praní dle energetického štítku EU, v souladu s EN50229, jsou vykonávané při zadaném zatížení **Bavlna 60°C + ecoPerfect** .

** Testy účinku praní dle energetického štítku EU se vykonávají v souladu s EN50229. Maximální zatížení při praní je rozdělené do dvou sušících cyklů a každý náklad se suší při nastavení programu **Intenzivní sušení + Suché do skříně**

*** Tyto hodnoty se mohou lišit od uvedených hodnot v závislosti na následujících faktorech: tlak a tvrdost vody, vstupní teplota, teplota prostředí, druh a množství prádla, druh a množství použitého pracího prostředku, kolísání napájení a dalších vybraných funkcí.

Instalace a připojení

Standardní příslušenství

Upozornění: Zkontrolujte pračku se sušičkou kvůli možnému poškození v průběhu přepravy. Nezapínejte poškozený spotřebič. V případě stížnosti kontaktujte prodejce, u kterého jste přístroj zakoupili, případně náš zákaznický servis.

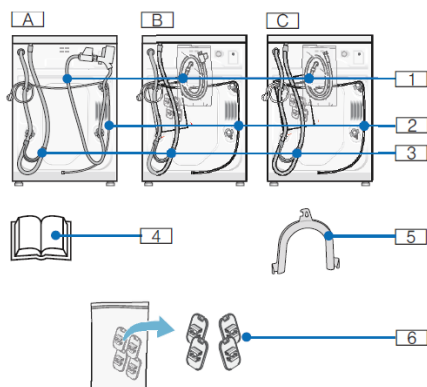

V závislosti na modelu:

- | | |
|----------------------|--|
| A Aqua-stop | 4 Návod k obsluze a instalaci |
| B Aqua-Secure | 5 Ohyb na uchycení hadice na odvod vody |
| C Standard | 6 Kryty |

- | |
|-------------------------------|
| 1 Zdroj vody |
| 2 Napájecí kabel |
| 3 Hadice na odvod vody |

Upozornění: Spona na hadici Ø 24– 40 mm (domácí potřeby) je nutná pro napojení na sifon. Připojení ke zdroji vody → *Strana 40*

Tip pro použití nářadí:

- Vodováha na vyrovnání → *Strana 42*
- Klíč velikosti 13 :
na povolení ochranných součástek při přepravě → *Strana 39* a velikost 17: na nastavení nožiček přístroje → *Strana 42*

Instalace

Upozornění: Vlhkost v bubnu je způsobená výstupní kontrolou.

Bezpečná instalace

Varování

Nebezpečí úrazu!

- Pračka se sušičkou je těžká, dávejte si pozor při zvedání.
- Pokud zvedáte pračku se sušičkou za její otevíratelné části (například dvířka pračky se sušičkou), mohou se tyto části utrhnout a způsobit zranění. Nezvedejte přístroj pomocí otevíratelných částí.
- Pokud jsou hadice nebo napájecí kabely nainstalované nesprávně, existuje nebezpečí zakopnutí a poranění. Položte hadice a kabely tak, aby nevzniklo riziko zakopnutí.

Varování!

Poškození zařízení

- Zmrzlé hadice se mohou poškodit nebo protékat. Neinstalujte sušičku s pračkou venku a/nebo v prostorech, kde může vzniknout nebezpečí zamrznutí.
- Pokud zvedáte pračku se sušičkou za její otevíratelné části (například dvířka pračky se sušičkou), mohou se tyto části utrhnout a způsobit zranění. Nezvedejte přístroj pomocí otevíratelných částí.

Umístění spotřebiče

Poznámka: Stabilita je důležitá kvůli zamezení pohybu pračky se sušičkou.

- Oblast instalace musí být pevná a rovná.
- Měkké podlahy a krytiny podlah nejsou vhodné.
- Pro dobré výsledky sušení zajistěte vhodné větrání místnosti.

Instalace spotřebiče na podložce nebo nad dřevěný trámový strop

Varování!

Poškození spotřebiče

Pračka se sušičkou se může v průběhu praní pohybovat a spadnout z podložky nebo podstavce.

Vždy zajistěte nožičky pračky se sušičkou pomocí přichytek do podložky. Přichytky: položky číslo.

WMZ 2200, WX 975600, CZ 110600, Z 7080X0.

Upozornění: Pokud instalujete na dřevěný trámový strop:

- Pokud je to možné, instalujte pračku se sušičkou do rohu.
- Našroubujte voděodolnou dřevěnou desku (min. 30 mm silnou) do podstavce.

Instalace zařízení jako součást kuchyňské linky

⚠ Varování

Nebezpečí úrazu elektrickým proudem!

Nebezpečí smrti při kontaktu se součástkami pod elektrickým napětím. Neodnímejte kryt spotřebiče. Instalujte před zapojením do elektrické sítě.

⚠ Varování

Nebezpečí opaření!

Během sušení je vypouštěn horký vzduch, jehož teplota se pohybuje kolem 60°C.

Upozornění

- Požadované rozměry:

a = 650 mm

b = 620 mm

c = 850 mm

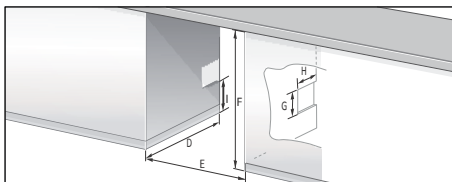

- Instalujte pračku se sušičkou pouze pod nepřerušenou desku kuchyňské linky napojené pevně na ostatní díly kuchyňské linky.
- Větrejte místo instalace pračky se sušičkou, v opačném případě nemusí být dosaženo optimálních výsledků sušení. Rozměry ventilačních otvorů (které musí být vytvořeny na jedné straně, přičemž záleží na okolnostech). Sekce potřebných otvorů:
d x e = 200 mm x 100 mm. Výška nad podlahou: f = 365 mm. Vzdálenost mezi stěnou a spotřebičem: 50 mm.

Demontáž ochranných součástí při dopravě

Varování!

Poškození spotřebiče

- Před prvním použitím pračky se sušičkou je nutné odstranit všechny 4 ochranné součástky. Uchovejte ochranné součástky. Pračka se sušičkou je zajištěná pro přepravu ochrannými součástkami. Ochranné součástky, které nebyly odebrány, mohou poškodit bubnu, například v průběhu chodu spotřebiče.
- Aby se zabránilo poškození během přenosu v průběhu transportu spotřebiče po určité době, vždy znovu nainstalujte ochranné součástky před samotným transportem. → *Strana 43*

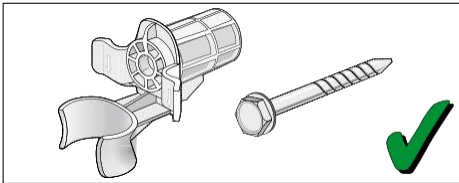

Uchovejte šrouby a sešroubované lůžko na jednom místě.

1. Vyjměte hadice z držáků.
2. Vyjměte hadice z úchytů a odmontujte úchyty.
3. Povolte a demontujte všechny 4 transportní šrouby.

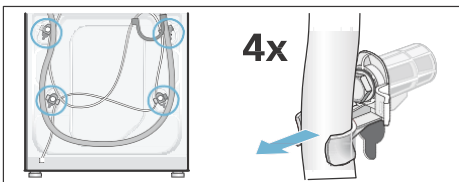

4. Vyjměte napájecí kabel z držáků. Odmontujte úchyty.

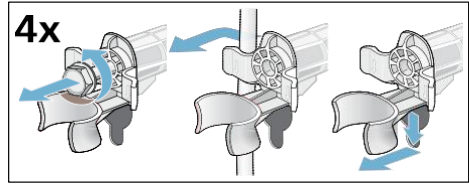

5. Vložte krytky. Uchyťte pevně zatlačením na zajišťovací háky. Vložte držák hadice.

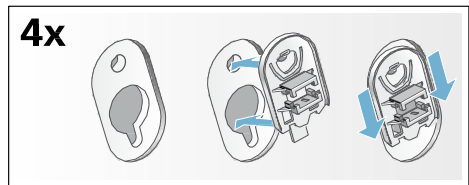

Délky hadice a kabelu

Připojení na levou stranu

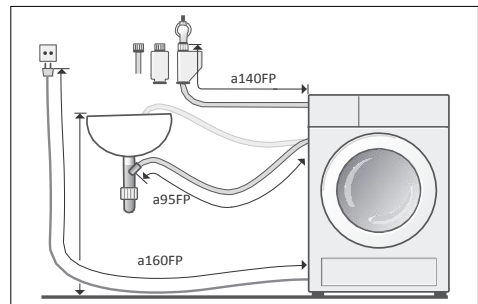

nebo

Připojení na pravou stranu

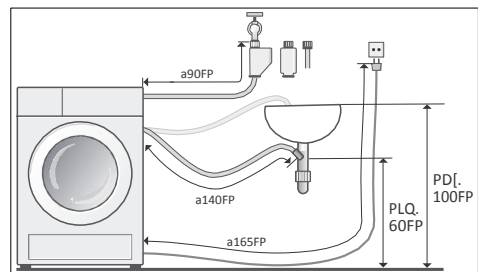

Upozornění: Při použití držáků hadice se délka hadice zkracuje!

Zboží dostupné od dodavatelů/služby pro zákazníky:

- Prodlužovačka hadice pro Aqua-Stop nebo přívodní hadice pro studenou vodu (přibližně 2.50 m). Položka číslo WMZ 2380, WZ 10130, CZ 11350, Z 7070X0.
- Delší zásobovací hadice (přibližně 2.20 m), pro standardní model.

Připojení ke zdroji vody

⚠ Varování

Nebezpečí zásahu elektrickým proudem!

Nebezpečí smrti při kontaktu se součástkami pod proudem s vodou.

Nenamáchejte Aqua-Stop bezpečnostní systém do vody (jeho součástí je elektrický ventil).

Varování!

Poškození vodou

Spojené body hadic přívodu vody a odtoku vody jsou pod vysokým tlakem. Pro zamezení úniku vody či poškození vodou vždy dodržujte instrukce uvedené v této kapitole!

Upozornění

- Spolu se zde uvedeným bezpečnostním seznamem může mít Váš lokální dodavatel vody a elektřiny vlastní speciální požadavky.
- Pro praní v pračce se sušičkou používejte pouze studenou pitnou vodu.
- Nepřipojujte pračku se sušičkou k rozvodové přípojce netlakovaného vodního bojleru na teplou vodu.
- Používejte pouze hadici dodanou nebo zakoupenou ve speciálním autorizovaném obchodě. Nikdy nepoužívejte již použitou hadici!
- V případě pochybností přenechte instalaci elektrického spotřebiče instalatérovi/technikovi.

Zdroj vody

Upozornění

- Neohýbejte, nedeformujte, neupravujte a nefežte do hadice přívodu vody (snižuje se tím její tloušťka a odolnost).
- Utažujte závity pouze ručně. Pokud jsou závity utažené příliš silně pomocí náradí, může dojít k poškození závitů.

Optimální tlak vody: 100–1000 kPa (1–10 bar)

- Při otevření přívodu vody je minimální průtok alespoň 8 l/min.
- Pokud je tlak vody vyšší, nainstalujte ventil redukcující tlak.

1. Připojte hadici přívodu vody ke kohoutku (¾" = 26.4 mm) a do spotřebiče (s výjimkou modelů se systémem Aquastop):

– Standard

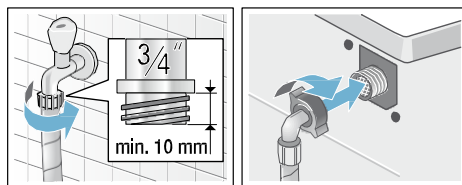

– Aqua-Secure

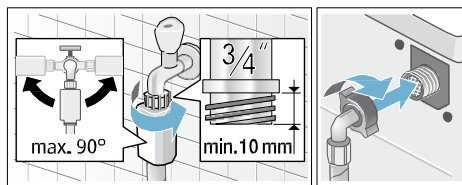

– Aqua-Stop

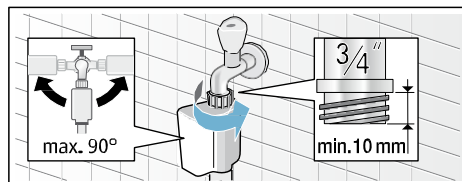

2. Opatrně otevřete přívod vody a zkontrolujte, že jsou všechny spojové body utěsněné a nedochází k úniku vody.

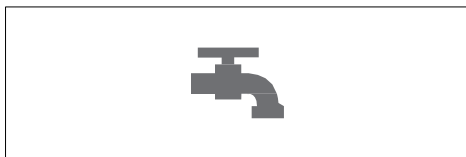

Poznámka: Šroubovací spoj je pod tlakem vody.

Vypouštění vody

Upozornění

- Nemotejte a neprodlužujte nadměrně hadici pro vypouštění vody.
- Výškový rozdíl mezi umístěním spotřebiče a výpustí: Minimálně 60 cm - maximálně 100 cm

Odtok vody do umyvadla

⚠ Varování **Nebezpečí opaření!**

Při praní při vysokých teplotách může dojít k opaření při manipulaci s horkou vodou (například při vypouštění horké vody do umyvadla).
Nedotýkejte se horké vody z pračky.

Varování! **Poškození vodou**

Pokud se připojená odtoková hadice odpojí od umyvadla z důvodu vysokého tlaku v průběhu vypouštění vody, může uniknutá voda způsobit škodu. Zajistěte odtokovou hadici, abyste předešli odpojení hadice od umyvadla.

Pozor! **Nebezpečí poškození spotřebiče/textilií**

Pokud je konec odtokové hadice ponořen do vypouštěné vody, může být voda nasáta zpět do přístroje a způsobit jeho poškození a/nebo poškození textilií.

Ujistěte se, že:

- těsnicí zátka neblokuje odtok vody v umyvadle.
- voda odtéká dostatečně rychle.
- konec vypouštěcí hadice není ponořen do vypouštěné vody.

Instalace odtokové hadice:

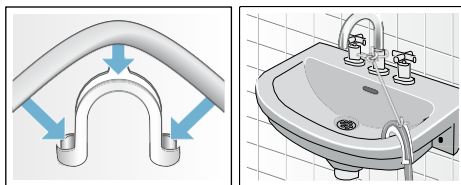

Odtok vody do sifonu

Místo připojení hadice musí být zajištěno hadicovou sponou o průměru Ø 24–40 mm (specializovaný obchod).

Připojení

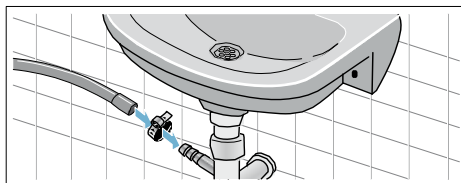

Odtok vody do plastové trubice s gumovým pouzdrům nebo do kanálku

Připojení

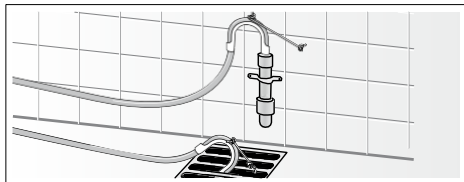

Nastavení polohy spotřebiče

1. Pomocí klíče uvolněte pojistnou matici ve směru hodinových ručiček.
2. Zkontrolujte polohu spotřebiče pomocí vodováhy a v případě potřeby ji upravte. Nastavte výšku otáčením nožek spotřebiče.

Upozornění: Všechny čtyři nožky spotřebiče musí pevně stát na podlaze.

Přístroj se nesmí viklat!

3. Utáhněte pojistnou matici. Uchopte nožku spotřebiče a nenastavujte výšku.

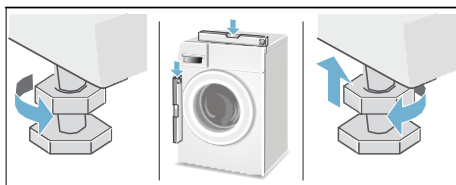

Upozornění

- Pojistná matice musí být u všech čtyřech nožiček pevně utažená!
- Hlasité zvuky, intenzivní vibrace nebo pohyby pračky mohou být způsobeny špatným nastavením!

Elektroinstalace

Elektrická bezpečnost

⚠ Varování

Nebezpečí úrazu elektrickým proudem!

Nedotýkejte se částí spotřebiče pod proudem.

- Při odpojení hlavní zástrčky, zatáhněte vždy za zástrčku a ne za kabel, hrozí jeho poškození.
- Nedotýkejte se síťové zástrčky vlhkými rukama.
- Nevytahujte síťovou zástrčku za chodu spotřebiče.
- Spotřebič připojte pouze ke zdroji střídavého proudu do správně nainstalované a uzemněné zásuvky.
- Síťové napětí musí odpovídat napětí uvedenému na spotřebiči (viz typový štítek spotřebiče).
- Požadovaný typ pojistky je rovněž uveden na typovém štítku.

Ujistěte se, že:

- Síťová zástrčka a zásuvka jsou shodné.
- Typ kabelu je adekvátní.
- Systém uzemnění byl správně nainstalován.
- Poškozený napájecí kabel byl vyměněn elektrikářem. Náhradní napájecí kabel je možné objednat v zákaznickém servisu.
- Nepoužíváte rozdvojky nebo prodlužovací kabely.
- Používejte pouze takové jističe zbytkového proudu, které jsou označeny symbolem . Pouze tento symbol je zárukou kompatibility jističe s aktuálně platnými předpisy.
- Že je vždy umožněn přístup k síťové zástrčce
- Napájecí kabel není ulomený, ohnutý nebo jinak poškozený a nepříšiel do kontaktu s žádnými zdroji tepla.



Před prvním praním/sušením

Před dodáním byl spotřebič důkladně zkontrolován. Pro odstranění zbytku vody z procesu testování, zvolte program **Proplach**  **bez** prádla.

Upozornění:

- Spotřebič musí správně být nainstalován a připojen. Instalace a připojení → *Strana 37*

- Nikdy nezapínejte poškozený spotřebič. Informujte svůj zákaznický servis → *Strana 35*

- Připojte síťovou zástrčku.
- Otevřete přívod vody.
- Zapněte spotřebič.
- Zavřete plnici dvířka. Nevkládejte prádlo.
- Zvolte program **Proplach 40°C** .
- Otevřete nádržku na prací prostředek.
- Nalijte do nádržky II asi 1 litr vody.
- Přidejte standardní prostředek pro lehké znečištění do nádržky II podle pokynů výrobce.
Upozornění: Aby se zabránilo pění, použijte pouze polovinu doporučeného množství prostředku. Nepoužívejte žádné jemné čisticí prostředky na vlnu.
- Zavřete nádržku na prací prostředky.
- Stiskněte **Start/Opětovné plnění** .
- Po skončení programu vypněte spotřebič.

Vaše pračka se sušičkou je nyní připravena k použití.

Přeprava

Přípravné práce

- Otevřete přívod vody.
- Snižte tlak vody v přívodové hadici.
Ucpaný filtr přívodové hadice → *Strana 30*
- Vypusťte přebytečnou vodu.
Ucpání odvodového čerpadla → *Strana 29*
- Odpojte spotřebič od napájecího zdroje.
- Odpojte hadice.

Instalace bezpečnostních prvků při přepravě:

- Odstraňte krytky a uchovejte je na bezpečném místě.
V případě potřeby použijte šroubovák.

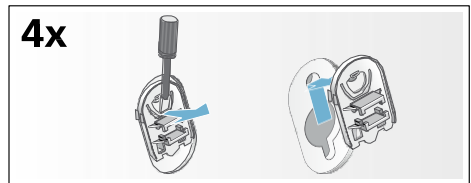

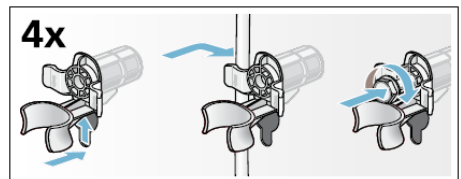

- Nasadte všechny 4 objímky. Přisvorkujte síťový kabel k držákům a utáhněte šrouby.



Před zapnutím přístroje:

Upozornění

- Vždy odstraňte** ochranné prostředky pro transport!
- Aby nevytekl nepoužitý prostředek při dalším praní, nalijte 1 litr vody do nádržky II a stiskněte tlačítko programu  **Máchání/Odstředování**  nebo **Odčerpání** .

Záruka Aqua-Stop

Pouze pro spotřebiče s funkcí Aqua-Stop

Při uplatňování záruky u výrobce na základě kupní smlouvy poskytneme náhradu nad rámec záruky za následujících podmínek:

1. Pokud je škoda způsobena kvůli chybě v systému Aqua-Stop, bude zákazníkovi poskytnuta náhrada.
2. Záruka je platná po dobu běžné životnosti spotřebiče.
3. Předpokladem uplatnění záruky je správné zapojení spotřebiče v souladu s našimi pokyny; to také zahrnuje správně umístěný nástavec Aqua-Stop (příslušenství). Naše záruka nezahrnuje vadné přívodné zařízení vody.
4. Není třeba dohlížet na model spotřebiče Aqua-Stop během jeho chodu ani jej zajistit utažením přítoku vody.

Učiňte tak pouze v případě Vaší delší nepřítomnosti (např. dovolená)

Kontakty na servisní služby pro všechny země najdete v přiloženém adresáři služeb.

INFORMAČNÍ LIST

BSH domácí spotřebiče, s.r.o., Radlická 350, 158 00 Praha 5
Obchodní značka BSH



Značka		SIEMENS
Prodejní označení		WD15H542EU
Třída spotřeby (A... nízká spotřeba el. energie) praní G (vysoká spotřeba energie) praní a sušení		A /A
Spotřeba energie ¹⁾	praní kWh praní a sušení kWh	0,7 4,76
Třída účinnosti praní ¹⁾	A (lepší) ... G (horší)	A
Třída účinnosti odstřeďování ^{1) 2)}	A (lepší) ... G (horší)	B
při zvýšené vlhkosti ^{1) 3)}		% 49
při počtu otáček odstřeďování	max. ot/min.	1500
Množství náplně ¹⁾	praní/sušení max. kg	7/4
Spotřeba vody ¹⁾	praní l praní a sušení l	51 57
Doba trvání ¹⁾	praní min praní a sušení min	285 540
Odhadovaná roční spotřeba čtyřčlenné domácnosti	spotřeba energie ⁴⁾ kWh spotřeba vody ⁴⁾	140/952 10200/11400
Hlučnost při praní/odstřeďování/sušení	db (re 1pW)	46/74/61

Hodnoty zjištěny dle normy EN 60456 ve standardním programu bavlna 60 °C (barevné prádlo) a EN 60456/A11.

- 1) Hodnoty zjištěny dle normy EN 60456 ve standardním programu bavlna 60 °C (barevné prádlo) a EN 60456/A11.
- 2) Účinnost odstřeďování má pro Vás velký význam, pokud na sušení prádla standardně používáte sušičku. Pokud je prádlo, které bylo odstředěné v pračce s třídou účinnosti odstřeďování A, sušená v sušičce, poté spotřebujete o polovinu méně energie, a tak Vám vzniknou o polovinu nižší náklady na provoz, než když prádlo odstředíte v pračce s třídou účinnosti odstřeďování G.
- 3) Zbytková vlhkost 100 % znamená, že v 1 kg prádla (suchá hmotnost) je po odstředění vázaný ještě 1 kg vody. Čím nižší je hodnota v %, tím sušší je prádlo. To je důležité pro spotřebu energie a sušení v sušičkách.
- 4) Uvedené hodnoty jsou rozdělené do dvou kategorií: praní a sušení/praní.

Deklarovaná hodnota emise hluku tohoto spotřebiče je 46/74/61 dB (A), což představuje váženou hladinu akustického výkonu L_{wa} vzhledem k referenčnímu akustickému výkonu 1pW.

Případné technické změny, tiskové chyby a odlišnosti ve vyobrazení jsou vyhrazeny bez upozornění.
Aktuální návod najdete na webových stránkách www.siemens-home.com/cz.

Záruční podmínky

společnosti BSH domácí spotřebiče s.r.o.

1. Záruka

Na tento výrobek je v souladu § 2113 a násl. zákona č. 89/2012 Sb., občanský zákoník, v platném znění, poskytována **záruka za jakost 24 měsíců** (dále jen „záruka“), která běží zpravidla od odevzdání výrobku zákazníkovi. Pokud byla sjednána delší záruka, řídí se tato speciálními pravidly.

Záruka 24 měsíců je poskytována pouze zákazníkovi spotřebiteli a jen na výrobek **k běžnému užívání v domácnosti**. Zákazníkovi podnikateli nebo jiné právnické osobě je poskytnuta 24 měsíční záruka za předpokladu, že se koupě netýká jeho podnikatelské činnosti (např. prádelna, ubytovací služby, restaurační zařízení apod.), způsob užívání je obdobný užívání v domácnosti a výrobek není prokazatelně přetěžován (kumulativně); v ostatních případech je poskytována záruka v délce 6 měsíců. Společnost BSH domácí spotřebiče s.r.o. si vyhrazuje právo omezit plnění záruky nad rámec 6 měsíců v případě, že bude zjevné, že spotřebič není provozován v souladu s výše uvedenými podmínkami.

2. Pořizovací doklad a záruční list

Základním průkazem práv zákazníka je **pořizovací doklad** (paragon, faktura, leasingová smlouva apod.). Pokud byl při prodeji vydán **záruční list**, je tento součástí výrobku s výrobním číslem uvedeným na přední straně tohoto záručního listu. Nedílnou součástí záručního listu je pořizovací doklad. Zákazník si ve vlastním zájmu pořizovací doklad i záruční list pečlivě uschovává.

Bezplatný záruční servis je možno poskytnout jen v případě předložení pořizovacího dokladu nebo v případě prodloužené záruky i vyplněného záručního listu a vystaveného certifikátu, pokud byl vydán. Záruční list vyplňuje prodejce a je v zájmu zákazníka zkontrolovat správnost a úplnost uvedených údajů. Záruční list je platný pouze v originálu, na kopie nebude brán zřetel.

3. Uplatnění záruky

Zákazník má v rámci poskytnuté záruky právo na bezplatné, včasné a řádné odstranění reklamované vady výrobku, a to opravou, popřípadě – není-li to vzhledem k povaze (tzn. příčině i projevu) vady neúměrné – právo na výměnu výrobku nebo jeho vadné součásti. Za zákonem stanovených podmínek může být poskytnuta sleva na výrobku anebo může být výrobek vrácen.

Záruční oprava se vztahuje výhradně na vady, které vzniknou průkazně v době platné záruky. Takto vzniklé vady je oprávněn odstranit pouze **autorizovaný servis**. Uplatnit záruku může zákazník u autorizovaného servisu nebo v prodejně, kde byl výrobek zakoupen, a to bez zbytečného odkladu, nejpозději však do konce záruční doby. Zvolí-li zákazník jiný, než nejbližší autorizovaný servis, bude na něm, aby nesl v souvislosti s tím zvýšené náklady.

Autorizovaný servis posoudí oprávněnost reklamace a podle povahy vady výrobku rozhodne o způsobu řešení reklamace.

Seznam autorizovaných servisů je k dispozici na www.siemens-home.com/cz.

Doba, po kterou zákazník nemůže výrobek z důvodu vady používat, se do záruční doby nepočítá. O tuto dobu se záruční doba prodlužuje. Při výměně se **běh záruční doby** neobnovuje. Při opravě nedochází k běhu nové záruční doby týkající se opravené součásti či součástíky.

Po provedení záruční opravy je autorizovaný servis povinen vydat zákazníkovi čitelnou kopii opravního listu. **Opravní list** slouží k prokazování práv zákazníka, proto je ve vlastním zájmu zákazníka před podpisem opravního listu zkontrolovat jeho obsah a kopii opravního listu pečlivě uschovat.

Zákazník je povinen poskytnout autorizovanému servisu **součinnost** k ověření existence reklamované vady a k jejímu odstranění (včetně odpovídajícího potřebného vyzkoušení nebo demontáže výrobku).

Při uplatnění reklamace předá zákazník **výrobek čistý** v souladu s hygienickými předpisy nebo obecnými hygienickými zásadami včetně všech jeho součástí a příslušenství, umožňujících takové ověření a odstranění vady. V případě, že výrobek nedodá kompletní a je-li kompletnost výrobku nezbytná k zjištění existence reklamované vady a/nebo k jejímu odstranění, běh lhůty k vyřízení reklamace začíná až dodáním chybějících součástí.

4. Neoprávněnost reklamace

Reklamacie není oprávněná v případech, vznikla-li závada nebo poškození:

- a) prokazatelně nesprávným užíváním výrobku (např. v rozporu s návodem, s pokyny uvedenými na obalu výrobku či v záručním listě, užíváním v rozporu s obecně známými pravidly užívání předmětného výrobku, provedením při nesprávném napájecím napětí, připojování na nedovolené zdroje proudu, užíváním zboží v nevhodných podmínkách – vlhko, prašnost, extrémní tvrdost vody apod.) anebo jiným nesprávným jednáním uživatele (např. neodbornou instalací či zapojením);
- b) prokazatelně nedovolenými zásahy do přístroje (konstrukční nebo jiná úprava, neodborná montáž), živelnou katastrofou nebo mechanickým poškozením výrobku;
- c) nese-li předložený záruční list zjevné známky provedených změn údajů nebo je-li na výrobku odlišné výrobní číslo od toho, jež je uvedeno v záručním listě;
- d) u estetických komponentů, nezajišťujících funkčnost výrobku z důvodu:
 - transportního poškození nebo přemísťováním (poškrábání, promáčknutí, praskliny, rozbitá skla a police apod.)
 - nefunkčních estetických komponentů jako jsou madla, skla, ovládací spínače apod., které jsou důsledkem běžného opotřebení
 - změny barvy plastových komponentů (jedná se o běžný fyzikální chemický jev po čase používání)
 - vady spotřebních materiálů, u kterých je doba životnosti daná charakterem součástky (žárovky, vodní filtry, vzduchové, prachové filtry, uhlíkové filtry všeho druhu, akumulátory, baterie, apod.)
 - vady příslušenství a volitelné výbavy, způsobené nevhodnou manipulací nebo nepřiměřeným zacházením

Ze záručních oprav jsou vyloučeny případy běžné údržby nebo čištění, instalace, programování, kontroly parametrů výrobku.

5. Náhradní díly

Záruka na samostatně prodaný náhradní díl výrobku je poskytována v délce 6 měsíců, a to za předpokladu jeho odborné instalace.

6. Pozáruční servis

V případě placené pozáruční opravy provedené autorizovaným servisem se poskytuje záruka v délce 24 měsíců.

7. Rozšířená záruka nad rámec zákona

U spotřebičů (pračky, myčky) sériově vybavených systémem **Aqua-Stop** (patent BSH) je výrobcem poskytnuta záruka na škody způsobené chybou tohoto systému. Na tyto škody je zákazníkovi spotřebiteli poskytnuta náhrada, a to po celou dobu životnosti spotřebiče. Vyloučena je náhrada škody v případě, kdy nebyl spotřebič zapojen do elektrického obvodu pod proudem.

8. Upozornění pro prodejce

Prodejce je povinen vyplnit správně a úplně záruční list v den prodeje výrobku. Při případné předprodejní reklamaci je třeba předložit řádně vyplněný reklamační protokol a požizovací doklad (fakturu).

9. Ochrana osobních údajů

Osobní údaje zákazníka kupujícího budou použity výhradně k účelům pro zpracování objednávek a k případnému vyřízení záruky v souladu se zák. č. 101/2000 Sb., o ochraně osobních údajů.

10. Prohlášení o hygienické nezávadnosti výrobků

Všechny výrobky distribuované společností BSH domácí spotřebiče s.r.o. a přicházející do styku s potravinami splňují požadavky o hygienické nezávadnosti dle zákona č.258/2000 Sb., vyhlášky 38/2001 Sb. Toto prohlášení se vztahuje na všechny výrobky přicházející do styku s potravinami uvedené v aktuálním ceníku společnosti BSH domácí spotřebiče s.r.o.

Ujištění dovozce o vydání prohlášení o shodě

Vážený zákazníku,
dle § 13, odst.5 zákona č.22/1997 Sb. Vás ujišťujeme, že na všechny výrobky distribuované společností BSH domácí spotřebiče s.r.o. našim obchodním partnerům bylo vydáno prohlášení o shodě ve smyslu zákona č. 22/1997 Sb a nařízení vlády č. 17/2003 Sb., 616/2006 Sb. a 22/2003 Sb. a příslušných nařízení vlády. Toto ujištění dovozce o vydání prohlášení o shodě se vztahuje na všechny výrobky včetně plynových spotřebičů, které jsou obsaženy v aktuálním ceníku firmy BSH domácí spotřebiče s.r.o.

B/S/H/

Kontakt na servis domácích spotřebičů SIEMENS

BSH domácí spotřebiče s.r.o.
Radlická 350
158 00 Praha 5

Příjem oprav
Tel.: +420 251 095 546
Email: opravy@bshg.com

Objednávky příslušenství a náhradních dílů
Tel.: +420 251 095 556
Email: dily@bshg.com

Zákaznické poradenství
Tel.: +420 251 095 555
Email: siemens.spotrebice@bshg.com

Aktuální informace o servisu naleznete na internetových stránkách www.siemens-home.com/cz.
Zde máte možnost sjednat opravu pomocí online formuláře.



SIEMENS



Práčka so sušičkou
WD1H542EU

www.siemens-home.com/sk

sk Návod na použitie a inštaláciu

Vaša nová práčka so sušičkou

Rozhodli ste sa pre kombinovanú práčku so sušičkou značky Siemens.

Prečítajte si, prosím, tento návod a zoznámte sa s výhodami svojho spotrebiča.

Aby sme splnili požiadavky vysokej kvality značky Siemens, každý spotrebič, ktorý opúšťa náš podnik, je dôkladne preskúšaný na funkciu a neškodný stav.

Ďalšie informácie k našim produktom, príslušenstvu, náhradným dielom a servisu nájdete na stránkach www.siemens-home.com/sk alebo kontaktujte náš zákaznícky servis.

Ak nasledujúci návod na použitie a inštaláciu nezodpovedá vášmu typu spotrebiča, budú akékoľvek rozdiely vysvetlené v texte s nasledujúcim označením.



Pred prvým zapnutím spotrebiča si prečítajte tento návod na použitie a inštaláciu.

Signalizácia displeja

Varovanie!

Kombinácia tohto symbolu a slova upozorňuje na potenciálne nebezpečnú situáciu. Zanedbanie varovania môže spôsobiť smrť alebo zranenie.

Pozor!

Toto slovo signalizuje potenciálne nebezpečnú situáciu. Zanedbanie upozornenia môže viesť k poškodeniu majetku a/alebo životného prostredia.

Upozornenia/tipy

Informácie pre optimálne využitie spotrebiča / iná užitočná informácia.







1.2. 3. / a) b) c)





Jednotlivé kroky sú označené číslicami alebo písmenami.

■ / -

Zoznamy bodov sú označené malým štvorcikom alebo pomlčkou.

Obsah

 Použitie k určenému účelu.....	4	 Prehľad programov	20
 Bezpečnostné pokyny	5	Programy na voliči programů.....	20
Elektrická bezpečnosť	5	Prehľad programov sušenia.....	23
Nebezpečenstvo úrazu	5	Škrobenie	24
Bezpečnosť detí	5	Farbenie/Bielenie	24
 Ochrana životného prostredia	6	Namáčanie	24
Obal/starý spotrebič	6	 Zmena predvoleného nastavenia programu	24
Odporúčenia a tipy	6	°C Teplota.....	24
 Základné pokyny v skratke	7	 Rýchlosť otáčok	24
 Popis spotrebiča	8	 Odložený štart	25
Práčka so sušičkou	8	 Sušenie	25
Ovládací panel.....	9	 Nastavenie doplnkových funkcií..	26
Displej.....	10	SpeedPerfect.....	26
 Prádlo.....	12	EcoPerfect.....	26
Príprava bielizne na pranie	12	Ochrana pred pokrčením	26
Príprava bielizne na sušenie	13	Škvrny	26
Obsluha prístroja.....	14	Plákание plus	26
Príprava prístroja.....	14	 Nastavenie signalizácie	27
Výber programu /		 Čistenie a údržba.....	28
Zapnutie spotrebiča	14	Kryt spotrebiča / Ovládací panel	28
Nastavenie programu prania	15	Bubon.....	28
Nastavenie programu sušenia	15	Odstránenie vodného kameňa	28
Vkladanie prádla	16	Čistenie nádržky na prací prostriedok.....	28
Dávkovanie pracieho		Porucha vypúšťacieho čerpadla	29
Prípravku a prípravkov		Zapchatie odtokovej	
starostlivosti o bielizeň	16	hadice na sifóne	29
Spustenie programu	17	Zapchatý filter	
Detská poistka	17	prítokovej hadice	30
Pridaniebielizne	18	Zapchatie vzduchového filtra	30
Zmena programu	18	 Čo robiť, keď	31
Prerušeniealebo ukončenie		Núdzové otvorenie,	
programu	18	napr. pri výpadku elektriny.....	31
Koniec programu.....	19	Informácie na displeji	31
Po praní / sušení.....	19	Čo robiť, keď	32

 Zákaznícky servis	35
 Technické parametre.....	35
 Hodnoty spotreby	36
 Inštalácia a pripojenie.....	37

Štandardné príslušenstvo	37
Inštalácia	37
Bezpečná inštalácia	37
Umiestnenie spotrebiča	38
Inštalácia spotrebiča na podložke alebo nad dreveným trámovým stropom.....	38
Inštalácia zariadenia ako súčasť kuchynskej linky	38
Demontáž ochranných súčiastok	39
Dížky hadice a kábla	39
Pripojenie k zdroju vody	40
Zdroj vody	40
Vypúšťanie vody	41
Odtok vody do drezu	41
Odtok vody do sifónu	41
Odtok vody do plastovej trubice s gumovým puzdrom.....	42
Úprava polohy spotrebiča	42
Elektroinštalácia	42
Pred prvým práním/sušením	43
Preprava.....	43



Použitie k určenému účelu

- Iba v domácnosti.
- Kombinovaná práčka so sušičkou je vhodná na pranie textílií určených na pranie v práčke alebo vlny, ktorú je možné prať v rukách, a na sušenie týchto textílií.
- Spotrebič je určený na prevádzku so studenou vodou a komerčne dostupnými pracími prostriedkami a ďalšími výrobkami vhodnými pre daný spotrebič.
- Pri dávkovaní všetkých pracích prostriedkov a prostriedkov starostlivosti o bielizeň dbajte vždy na pokyny výrobcu.
- Spotrebič môžu obsluhovať deti staršie ako osem rokov, osoby s obmedzenými fyzickými, zmyslovými alebo duševnými schopnosťami alebo osoby bez patričných skúseností či znalostí iba vtedy, ak tak robia **pod dozorom** alebo **vedením** zodpovednej osoby.
- Nenechávajte deti obsluhovať alebo manipulovať s prístrojom bez dozoru.
- Nenechávajte v blízkosti prístroja domáce zvieratá.
- Inštalujte a používajte spotrebič v miestnosti s odtokom vody.

Dôkladne si prečítajte a dbajte na pokyny o obsluhu a inštalácii a na všetky ďalšie informácie priložené k spotrebiču.

Uchovajte dokumenty pred ďalšie použitie.



Bezpečnostné pokyny Elektrická bezpečnosť



Varovanie!

Nebezpečenstvo smrti!

Pri dotýkaní hrozí nebezpečenstvo úrazu elektrickým prúdom.

- Pri odpájaní sieťovej zástrčky vždy zatiahnite za zástrčku a nie za kábel. Hrozí poškodenie kábla.
- Nedotýkajte sa sieťovej zástrčky mokrymi rukami.

Nebezpečenstvo úrazu



Varovanie!



Nebezpečenstvo úrazu!

- Pri dvíhaní spotrebiča pomocou vyčnievajúcich častí (napr. dvierok) môže dôjsť k ulomeniu a následnému poraneniu. Nedvíhajte spotrebič uchopením za vyčnievajúce časti.
- Pri zaťažení pracovnej dosky môže dôjsť k jej prelomeniu a k zraneniu. Nestúpajte na pracovnú dosku spotrebiča.
- Pri opretí sa o otvorené dvierka spotrebiča môže dôjsť k prevrhnutiu a k zraneniu. Neopierajte sa o otvorené dvierka spotrebiča.
- Rotujúci bubon spotrebiča môže spôsobiť poranenie rúk. Nedotýkajte sa otáčajúceho sa bubna. Vyčkajte, až sa bubon prestane otáčať.



Varovanie!

Nebezpečenstvo oparenia!

- Pri praní pri vysokých teplotách môže dôjsť k opareniu horúcou vodou (napríklad pri odtokaní horúcej vody do umývadla).
Nedotýkajte sa horúcej vody.
- Pri prerušení programu sušenia môžu byť spotrebič a bielizeň veľmi horúce. Zvoľte program **Intensive Dry** (Intenzívne sušenie ) alebo **Low Heat Dry** (Šetrné sušenie ), nechajte 15 minút bielizeň sušiť a potom ju vyberte.

Bezpečnosť detí



Varovanie!

Nebezpečenstvo smrti!

Ak sa deti hrajú v blízkosti spotrebiča, môžu sa vystaviť nebezpečenstvu smrti alebo úrazu.

- Nenechajte deti v blízkosti spotrebiča bez dozoru.
- Nenechajte deti hrať sa so spotrebičom.



Varovanie!

Nebezpečenstvo smrti!

Deti sa môžu zavrieť vnútri spotrebiča a môže dôjsť k uduseniu.

Pri likvidácii:

- Odpojte spotrebič od elektrickej siete.
- Odrežte a vyhoďte sieťový kábel a zástrčku.
- Odstráňte dvernú západku spotrebiča.

⚠ Varovanie!**Nebezpečenstvo udusenía!**

Pri hre sa deti môžu zamotať do obalov spotrebiča alebo si ho nasadiť na hlavu a udusiť sa.

Všetky obaly uschovajte z dosahu detí.

⚠ Varovanie!**Nebezpečenstvo otravy!**

Pracie prostriedky môžu byť jedovaté.

Všetky pracie prostriedky uschovajte mimo dosahu detí.

⚠ Varovanie!**Podráždenie očí/pokožky!**

Pri kontakte s pokožkou alebo očami môžu pracie prostriedky spôsobiť podráždenie.

Všetky pracie prostriedky uschovajte mimo dosahu detí.

⚠ Varovanie!**Nebezpečenstvo poranenia!**

Pri praní pri vysokých teplotách sa sklo dvierok práčky zahreje. Nenechajte deti dotýkať sa horúcich dvierok.



Ochrana životného prostredia

Obal / starý spotrebič



Obaly ekologicky zlikvidujte.

Tento spotrebič je označený v súlade s Európskou smernicou 2012/19/EÚ o elektrických a elektronických starých spotrebičoch (WEEE – Waste electrical and electronic equipment). Smernica udáva rámec pre spätný odber a recykláciu starých spotrebičov v rámci celej EÚ.

Odporúčania a tipy

- Využite maximálnu kapacitu spotrebiča pre daný program. Prehľad programov → *Strana 20*
- Bežne znečistenú bielizeň nepredpierajte.
- Voliteľné nastavenie teploty zodpovedá etiketám na textíliách. Teploty v spotrebiči sa môžu odchyľovať tak, aby sa dosiahol optimálny výsledok prania a zároveň sa šetrila elektrická energia.
- **Režim úspory energie:** Keď displej po niekoľkých minútach zhasne, rozsvieti sa kontrolka. **Start/Reload** Na opätovnú aktiváciu displeja stlačte ľubovoľné tlačidlo. Režim úspory energie nie je aktívny v priebehu programu.
- Pri sušení bielizne zvolte maximálnu rýchlosť otáčok. Čím menej vody bielizeň obsahuje, tým kratší čas a menej energie sú potrebné na sušenie. Nesušte premočené odevy.
- Prístroj inštalujte v dobre vetranej miestnosti a čistite pravidelne ventilátor. Čistenie a údržba → *Strana 28*
Inštalácia a pripojenie → *Strana 37*

Základné pokyny v skratke

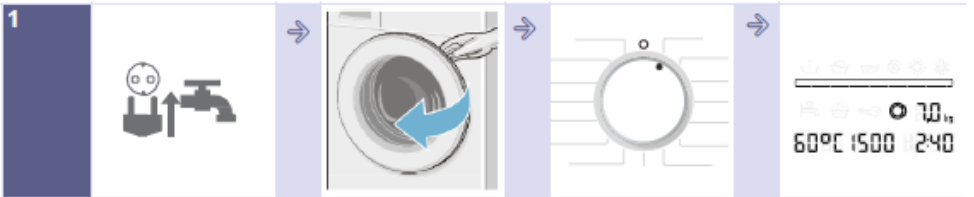

1 Zapojte sieťovú zástrčku.
Otvorte prívod vody.

Otvorte dverka

Zvoľte program prania, napr.
Bavlna  .

Informácie o programe na displeji.



2 V prípade potreby zmeňte predvolené nastavenie programu a/alebo zvoľte ďalšie funkcie.

Roztried'te bielizeň.

Naplňte bubon spotrebiča bielizňou.

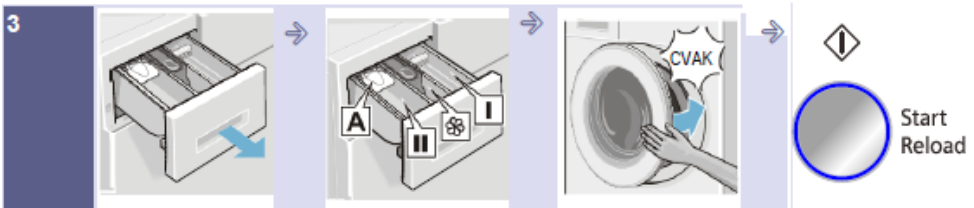

3 Otvorte zásuvku na prací prostriedky.

Dávajte prací prostriedok podľa odporúčaní. → *Strana 16*

Zatvorte dverka.

Zvoľte **Štart**
Opätovné plnenie. 

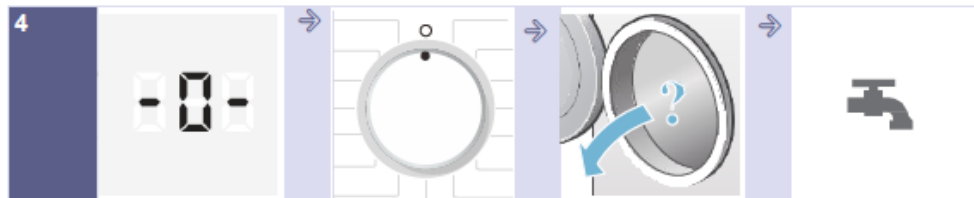

4 Koniec programu.

Volič programov nastavte na **O Off**.

Otvorte dverka a vyberte bielizeň.

Zatvorte prívod vody. (pre modely bez Aqua-Stop)



Popis spotrebiča

Práčka so sušičkou

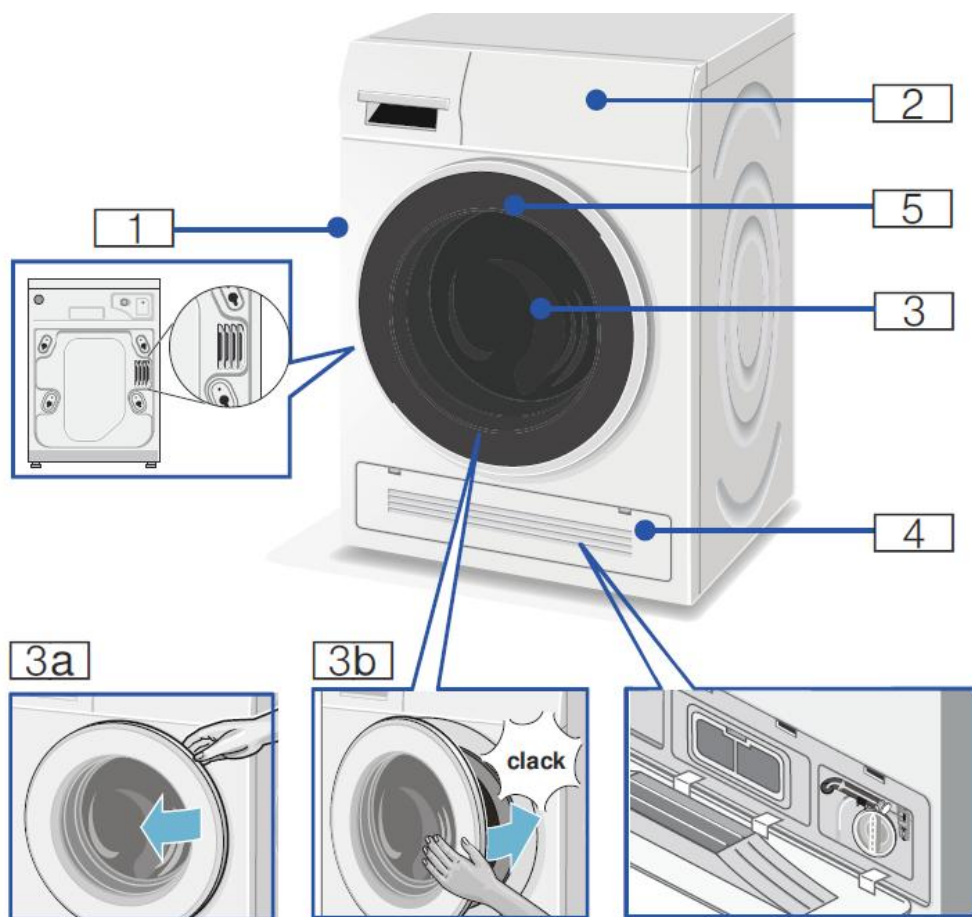

1 Otvor na prúdenie horúceho vzduchu

2 Ovládací panel

3 Dvierka s držadlom

3a Otvorenie dvierok

3b Zavretie dvierok

4 Servisná klapka a prívod vzduchu

5 Osvetlenie bubna

Ovládací panel

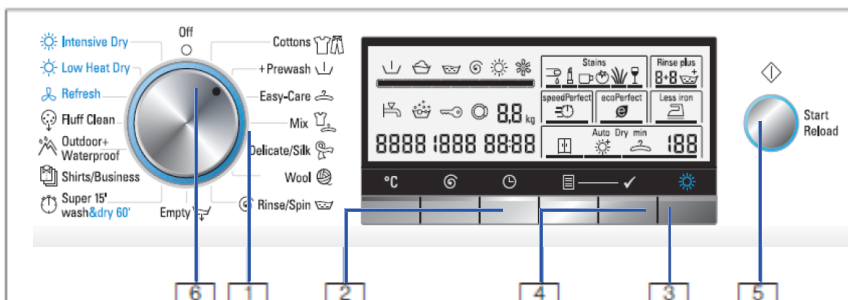

Upozornenie: Tlačidlá sú citlivé, stačí ľahký dotyk.

- 1 Zvoľte program. Volič programov sa dá otáčať oboma smermi. Prehľad programov → *Strana 20*

Zmeňte predvolené nastavenie pre vybraný program a zvoľte doplnkové funkcie:

- 2 Stlačte °C (**Teplota**),
 Ⓢ (**Rýchlosť otáčok**) a ⌚ (**Odložený štart**) na zmenu predvoleného nastavenia → *Strana 24*
- 3 Zvoľte funkciu sušenia → *Strana 25*
- 4 Stlačte **☰ (Voľba)+ ✓ (Výber)** pre doplnkové funkcie → *Strana 26*

- 5 Spustiť program prania. Stlačte **Start/Opätovné plnenie** **⬇** na spustenie, prerušenie (napr. pri pridávaní bielizne) alebo zrušenie programu prania.

- 6 Vypnite spotrebič. Volič programov nastavte na **Off**

Displej

Zobrazenie vybraného programu

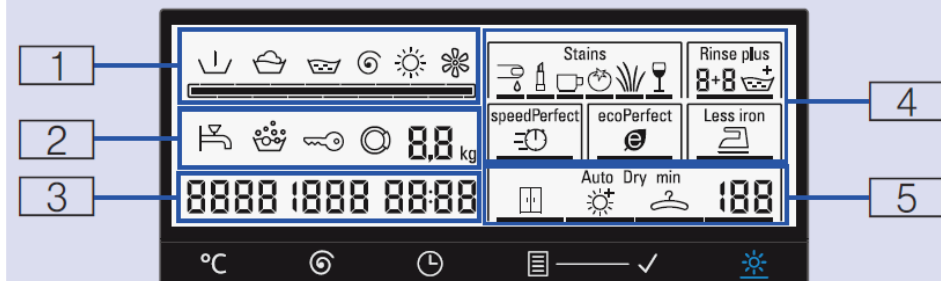

1		Predpranie		
		Pranie		
		Plákanie		
		Odčerpánie/Odstredovanie		
		Sušenie		
		Ochladzovanie, otáčky počas fázy sušenia		
		Ukazovateľ priebehu cyklu		
2		Prívod vody		
		svieti	Nízky tlak vody. Zvyšuje sa čas na dokončenie programu.	
		blieka	Nebol otvorený prívod vody.	
		Predávkovanie	Svieti pri predávkovaní pracieho prostriedku, zapnutý jeden cyklus plákania.	
		Detská poistka	svieti	Detská poistka je aktívna a program bol nastavený.
			blieka	Detská poistka je aktívna a program bol nastavený, alebo boli stlačené iné tlačidlá.
		Dvierka	svieti	Je možné otvoriť dvierka.
			blika	Po začiatku programu: dvierka neboli riadne zatvorené.
		Náplň	7,0kg*	Max. náplň pre vybraný program.

Zobrazenie vybraného programu

3	studený - 90°C	Teplota v °C.
	---- 1500	Rýchlosť otáčok za minútu ; --- (Stop plákania = bez záverečného odčerpanie/cyklu otáčok, bielizeň zostáva mokrá po poslednom cykle plákania).
	- 0 -	Koniec programu.
	PAUS	Prerušenie programu.
	----	Koniec programu pomocou Stop plákania.
	OPEN	Pri prerušení programu je možné otvoriť dverka.
	A:02	Dverka nie je možné otvoriť.
	2:00*	Dĺžka programu po voľbe programu Odložený štart v h:min (hodiny:minúty).
	1 – 24 h	Odložený štart v h (h=hodina).

4 Doplnkové funkcie

Škvrny		Krv
		Kozmetické prípravky
		Káva
		Paradajka
		Tráva
		Víno

Plákание plus +		
speedPerfect		
ecoPerfect		
Ochrana pred pokrčením		
		Výber doplnkových funkcií → Strana 26

5 Funkcie sušenia	AutoDry	Auto sušenie, výber z troch rôznych režimov
		Cupboard dry (Suché do skrine (Auto)
		Extra dry (Extra suché (Auto).
		Light dry (Suché (Auto).
	...min	Čas sušenia – je možné zvolit' 5 dĺžok
	120min*	Manuálne nastavenie času sušenia.
Ďalší informácie	E : - -*	Chyba zobrazenia.
	0	Nastavenie signalizácie.

* Závisí od vybraného programu / doplnkových funkcií.



Prádlo

Príprava bielizne na pranie

Triedenie bielizne:

Roztriedte bielizeň podľa pokynov výrobcu na etiketách odevov podľa:

- Typu látky/vláknna
- Farby

Upozornenie: Bielizeň môže púšťať farbu alebo sa nemusí správne vyprať. Perte farebnú a bielu bielizeň oddelene. Pri prvom praní perte bielizeň výrazných farieb oddelene.

- Znečistenie

- **ľahké**
nepredpierajte; v prípade potreby zvolte doplnkovú funkciu **speedPerfect** .EⓂ
- **normálne**
Zvoľte program s predpraním.
V prípade potreby predperte škvryny.
- **ťažké**
Vložte do práčky menej bielizne.
Zvoľte program s predpraním.
V prípade potreby predperte škvryny.
- **škvryny**
Odstráňte/predperte škvryny skôr, ako zaschnú. Najprv jemne pretrite mydlovou vodou; nedrhňte. Potom vyberte vhodný program a vyperte. Odolné alebo zaschnuté škvryny je možné niekedy odstrániť iba opätovným práním.

Pokyny na etiketách odevov:

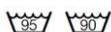

Bavlna 95°C, 90°C



Farebná bielizeň 60°C, 40°C, 30°C

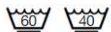

Jednoduchá údržba 60°C, 40°C, 30°C



Jemná bielizeň 40°C, 30°C



V studenej vode v práčke a v rukách prateľný hodváb a vlna, 40°C, 30°C



Neperte bielizeň v práčke so sušičkou

Ochrana vašej bielizne a vášho spotrebiča:

Pozor!

Poškodenie spotrebiča/textilii

Cudzie predmety (napr. mince, kancelárske sponky, ihly, klince) môžu poškodiť bielizeň alebo súčasti spotrebiča.

Pri príprave bielizne dbajte na nasledujúce pokyny:

- Pri dávkovaní všetkých čistiacich pracích prostriedkov vždy dbajte na pokyny výrobcu.
- Nevkladajte viac bielizne, než stanovuje maximálna náplň. Môže dôjsť k nepriaznivému vplyvu na výsledok prania.
- Prostriedky na predpranie bielizne (napr. odstraňovače škvŕn atď.) nepoužívajte pre práčku so sušičkou. Akýkoľvek zvyšok tohto prípravku odstráňte pomocou vlhkej handričky.

- Vyprázdňte všetky vrecká. Odstráňte všetky predmety.

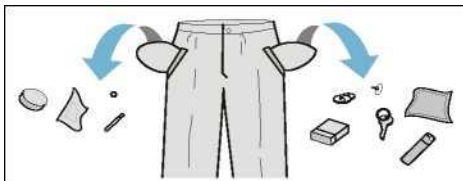





- Odstráňte kovové predmety (svorky atď.).
- Nohavice, úplet a pletené textilie napr. trikoty, trička alebo mikiny otočte naruby.
- Uistite sa, že podprsenky s kosticou sú vhodné na pranie v práčke.
- Perte jemnú bielizeň v špeciálnom vaku (pančuchy, podprsenky atď.).
- Odstráňte piesok z vreciek a spoza golierov.
- Odstráňte kovové časti závesov alebo ich umiestnite do špeciálneho vaku.

Príprava bielizne na sušenie

Upozornenie: Na zaistenie optimálneho výsledku sušenia roztriedte bielizeň podľa:

- Typu látky
- Programu sušenia
- Symbolov uvedených na etiketách odevov.

Sušte iba bielizeň vhodnú na sušenie v bubnovej sušičke alebo bielizeň označenú nasledujúcimi symbolmi:

-  Vhodné na sušenie v bubnovej sušičke pri štandardnej teplote **Intensive dry (Intenzívne sušenie)** 
-  Vhodné na sušenie bubnovej sušičke pri zníženej teplote **Low heat dry (Šetrné sušenie *)** 

Textilie označené nasledujúcimi symbolmi sa nesmú sušiť v bubnovej sušičke:

-  „nevhodné na sušenie v bubnovej sušičke!
- Vlnená bielizeň alebo bielizeň s prímiesou vlny.
- Chýlostivé tkaniny (hodváb, syntetické záclony).
- Nepriedušné pogumované textilie.
- Tkaniny, na ktoré bola použitá horľavá látka, napr. odstraňovač škvr, petrolej, riedidlá. Nebezpečenstvo výbuchu!
- Textilie so zvyškami laku na vlasy a podobných substancií.

Upozornenie:

- Pred sušením musí byť bielizeň predpratá v rukách a odstredená pri zodpovedajúcej rýchlosti otáčok.
- Pred sušením odstredte bielizeň pri optimálnom počte otáčok. Rýchlosť otáčok vyššia než 1000 ot./min je odporúčaná pre bavlnu, rýchlosť vyššia než 800 ot./min pre nekrčivú bielizeň.
- Nežehlite bielizeň bezprostredne po usušení. Odporúča sa rovnomerné skladanie bielizne kvôli riadnemu preschnutiu.
- Na optimálny výsledok sušenia sušte deky, froté tkaniny a iné objemné textilie oddelene. Nesušte viac než 4 ks froté tkanín naraz (alebo viac než 3 kg).
- Nevkladajte viac bielizne, než stanovuje maximálna náplň.



Obsluha prístroja

Príprava

Práčka so sušičkou bola pred dodaním testovaná. Aby došlo k odstráneniu zvyškovej vody z testovacieho procesu, je vhodné nastaviť prací program bez bielizne s použitím programu **Fluff Clean** (Preplach).

Pred prvým práním/sušením → *Strana 43*

Poznámka:

- Nikdy nezapínajte poškodený prístroj!
- Kontaktujte svoj zákaznický servis!
→ *Strana 35*

1. Zapojte sieťovú zástrčku.

2. Otvorte prívod vody.

Po ukončení programu sušenia nasleduje automatický režim odstraňovania usadenín. Pri voľbe programu sušenia musí byť kohútik otočený pre odtok vody.

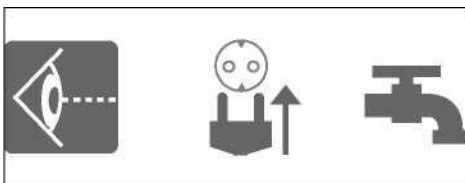

Upozornenie

- Prevádzkujte prístroj iba v dobre vetranej miestnosti, aby bolo zaistené voľné prúdenie vzduchu.
- Udržujte ventiláciu vždy čistú.

3. Otvorte dverka.

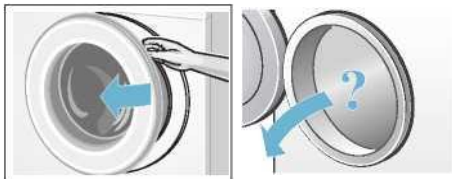

Voľba programu/ zapnutie spotrebiča

Upozornenie: Pred nastavením programu treba deaktivovať detskú poistku.

Pomocou voliča programu vyberte požadovaný program. Voličom je možné otáčať v oboch smeroch.

Práčka so sušičkou je zapnutá.

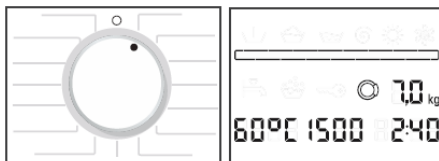

Nasledujúce údaje sú zobrazované na displeji v priebehu vybraného programu:

- Dĺžka programu,
- Prednastavená teplota,
- Prednastavený počet otáčok
- Maximálna náplň,
- ...

Nastavenie programu pranie

Môžete použiť predvolené nastavenie programu, zmeniť toto nastavenie podľa potreby alebo zvoliť niektorú z doplnkových funkcií. Nastavenie a doplnkové funkcie závisia od vybraného programu prania/sušenia. Prehľad programov → *Strana 20*

Upozornenie:

- Volby môžu byť nastavené alebo zmenené v závislosti od priebehu programu.
- Tlačidlá sú citlivé, stačí ľahký dotyk. Pri pridržaní tlačidiel °C (**Teplota**), ⚙️ (**Rýchlosť otáčok**), ⌚ (**Odložený štart**) automaticky prechádzate režimami nastavenia.

Zmena predvoleného nastavenia programu prania, napr. teploty vody:

Stlačte tlačidlo °C (**Teplota**) na nastavenie teploty vody.



Zmena doplnkových funkcií programu prania:

Stlačte tlačidlá ☰ (**voľba**) a ✓ (**výber**) na nastavenie požadovanej doplnkovej funkcie.



Upozornenie:

Po zmene predvoleného nastavenia alebo doplnkových funkcií sa môže zmeniť dĺžka trvania programu.

Nastavenie programu sušenia

Upozornenie: Ak je zvolený samostatný program sušenia alebo program prania a sušenia v jednom, je možné zmeniť predvolené nastavenie pre program sušenia.

Prehľad programov → *Strana 20*

Zmena predvoleného nastavenia programu sušenia:

Stlačte tlačidlo ☼ (**Sušenie**) na nastavenie požadovaného režimu sušenia alebo času sušenia (iba pre samostatný program sušenia).

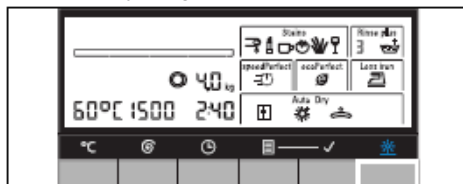

Upozornenie:

Po zmene predvoleného nastavenia alebo doplnkových funkcií sa môže zmeniť dĺžka trvania programu.

Vkladanie bielizne

Varovanie!

Nebezpečenstvo smrti!

Bielizeň ošetroená pomocou rozpúšťadiel, napr. odstraňovačom škvŕn/petrolejom, môže spôsobiť výbuch. Nevkladajte takto ošetroenú bielizeň do spotrebiča.

Bielizeň pred práním dôkladne vypláčajte.

Upozornenie

- Malé a veľké kusy odevov vkladajte spoločne. Rôzne veľké kusy bielizne sa lepšie rozmiestnia počas fázy odstredovania. Jednotlivé veľké kusy bielizne môžu spôsobiť nevyváženú záťaž.
- Nevkladajte viac bielizne, než stanovuje maximálna náplň. Preplnenie negatívne ovplyvňuje výsledok prania a spôsobuje pokrčenie bielizne.

1. Rozložte pretriedenú bielizeň a vložte ju do bubna.
2. Dbajte na to, aby sa bielizeň nezachytila medzi plniace dverka a gumové tesnenie.



3. Zatvorte dverka spotrebiča.

Upozornenie: Kontrolka **Štart/Opätovné plnenie**  bliká a predvolené nastavenie programu je zobrazované na displeji. Je možné zmeniť predvolené nastavenie.

Dávkovanie a pridávanie pracích prostriedkov a prostriedkov starostlivosti o bielizeň

Pozor!

Nebezpečenstvo poškodenia spotrebiča

Pracie prostriedky a prostriedky starostlivosti o bielizeň (napr. odstraňovače škvŕn, spreje na bielizeň atď.) môžu poškodiť povrch spotrebiča.

Zabráňte styku týchto prostriedkov s povrchom spotrebiča. Akýkoľvek zvyšok tohto prípravku odstráňte pomocou vlhkej handričky.

Dávkovanie

Dávkujte prostriedky podľa:

- tvrdosti vody (informujte sa u svojho dodávateľa vody),
- pokynov výrobcu na obaloch,
- množstva bielizne,
- znečistenia.

Plnenie nádržiek

1. Vysuňte nádržku na prací prostriedok.

Varovanie!

Nebezpečenstvo podráždenia pokožky/očí!

Ak je nádržka otvorená počas chodu spotrebiča, môže dôjsť k vytečeniu pracieho prostriedku. Otvárajte nádržku opatrne.

Pri styku s pokožkou dôkladne opláchnite.

Pri náhodnom požití vyhľadajte lekársku pomoc.

2. Vlejte prací prostriedok / prípravok starostlivosti o bielizeň.

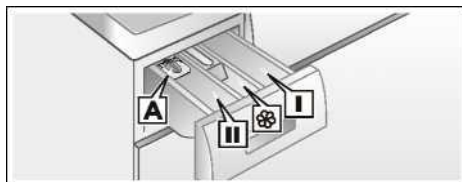

Nádržka I	Prípravy na predpranie.
Nádržka 	Aviváž, škrob. Neprekračujte maximálne množstvo náplne.
Nádržka II	Prostriedok pre hlavné pranie, prostriedky na zmäkčenie vody, bielenie a odstránenie škvŕn.
Nádržka A	Na dávkovanie tekutého prípravku.

Upozornenie:

- Pri dávkovaní pracích a čistiacich prostriedkov a prostriedkov starostlivosti o bielizeň vždy dbajte na pokyny výrobcu.
- Zriedte aviváž vodou. Zabráňte tak zapchatiu nádržky.
- Počas chodu spotrebiča otvárajte nádržku opatrne.
- Pre program samostatného sušenia nepoužívajte, prosím, čistiace prostriedky a/alebo prostriedky starostlivosti o bielizeň.

Odmierka na tekutý prostriedok

*závisí od modelu spotrebiča

Nastavte odmierku na správne množstvo tekutého prostriedku:

1. Vysuňte nádržku na čistiace prostriedky. Stlačte vložku na úplné vysunutie nádržky.
2. Posuňte odmierku a zaistíte ju na mieste.
3. Znovu zasuňte nádržku.

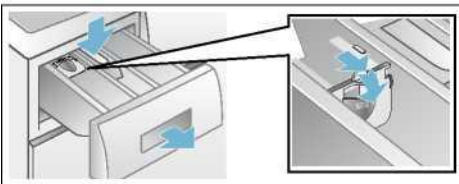

Upozornenie: Nepoužívajte odmierku pre gélové čistiace prostriedky a pracie prášky, pre programy s predpraním alebo pre program „Odložený štart“.

Modely bez odmierky Nalejte tekutý prostriedok do určenej nádržky a vložte do bubna spotrebiča.



Spustenie programu



Stlačte **Štart**/Opätovné plnenie.  Rozsvieti sa kontrolka a program sa spustí.

Upozornenie: Ak chcete zabrániť neúmyselnému nastaveniu programu, zapnite funkciu detskej poistky. Displej zobrazuje čas programu Odložený štart v priebehu programu alebo trvanie a priebeh programu po jeho spustení.

Detská poistka

Spotrebič môžete zaistiť pred neúmyselnou manipuláciou s nastavením programov. Aktivujte detskú poistku po spustení programu.

Aktivácia/deaktivácia: Stlačte a podržte  (**Odložený štart**) približne na 5 s. Symbol  sa zobrazí na displeji. Ak je aktívna zvuková signalizácia, zaznie signál.

-  klúč svieti: Detská poistka je aktivovaná.
-  klúč bliká: Detská poistka je aktívna a volič programov bol nastavený. Aby ste zabránili ukončeniu programu, nastavte volič programov na počiatočný program. Kontrolka sa znovu rozsvieti.

Upozornenie:



Detská poistka môže byť zapnutá do spustenia ďalšieho programu, a to aj po vypnutí spotrebiča. Potom deaktivujte detskú poistku pred spustením programu a v prípade potreby ju znovu aktivujte po spustení programu.

Opätovné plnenie bielizne

Po spustení programu môže byť bubon spotrebiča znovu naplnený bielizňou alebo môže byť bielizeň podľa potreby vybratá.

Zvoľte **Štart/Opätovné plnenie** 
Spotrebič skontroluje, či je možné opätovné plnenie bielizne.

Upozornenie:

- Ak je v spotrebiči vysoká hladina vody, vysoká teplota alebo sa bubon otáča, zostávajú plniace dvierka z bezpečnostných dôvodov zatvorené a opätovné plnenie nie je možné. V prípade zobrazenia nasledujúcich kontroliek na displeji platí: **A:02 + PAUS** → Opätovné plnenie nie je možné. Na pokračovanie programu stlačte **Štart/Opätovné plnenie**   + **OPEN** svieti → Opätovné plnenie je možné.
- Neotvárajte dvierka, pokiaľ nesvietia obe kontrolky  + **OPEN**
- Nenechávajte dlhší čas otvorené dvierka – voda môže vytečť.
- Funkcia opätovného plnenia nemôže byť aktivovaná v priebehu fázy sušenia.





Zmena programu

Ak ste omylom zvolili zlý program, postupujte nasledujúcim spôsobom:





1. Stlačte **Štart/Opätovné plnenie**. 
2. Zvoľte iný program. V prípade potreby upravte predvolené nastavenie a/alebo zvoľte iné doplnkové funkcie.
3. Stlačte **Štart/Opätovné plnenie**. Nový program začne od začiatku.

Prerušenie alebo ukončenie programu





Pre programy pri vysokých teplotách:

1. Stlačte **Štart/Opätovné plnenie**. 
2. Pre chladiacu funkciu: Stlačte  **Plákanie/Odstredovanie** 
3. Stlačte **Štart/Opätovné plnenie** 

Pre programy pri nízkych teplotách:

1. Stlačte **Štart/Opätovné plnenie**. 
2. Stlačte  **Plákanie/Odstredovanie**  alebo **Odčerpanie** 
3. Stlačte **Štart/Opätovné plnenie**. 

Pre programy sušenia:

1. Vyberte **Intenzívne sušenie**  alebo **Šetrné sušenie**. 
2. Stlačte tlačidlo  (**Sušenie**) a nastavte čas sušenia na 15 min.
3. Stlačte **Štart/Opätovné plnenie**. 

Koniec programu

- **0** - alebo - - - - je označený na displeji a oznámený zvukovým signálom.

Nastavenie zvukovej signalizácie
→ *Strana 27*

Ak bolo stlačené tlačidlo----(**Koniec plákania** = bez záverečného odčerpania/odstreďovania), stlačte **Štart/Opätovné plnenie** ◊ na spustenie odčerpania/režimu odstreďovania.

Upozornenie:

- Program pokračuje odčerpávaním vody a odstreďovaním bielizne (štandardnú rýchlosť otáčok je možné dopredu zmeniť).
- Ak treba iba odčerpať vodu, stlačte asi minútu po spustení programu tlačidlo **Štart/ Opätovné plnenie** ◊ než sa začne režim odstreďovania, potom nastavte volič programov na **O Off**. Program je prerušený a západka plniacich dvierok sa uvoľní. Je možné vybrať bielizeň.
- Pri procese sušenia svietia na displeji striedavo kontrolky **Push**, **až**, **Koniec**, bliká kontrolka **Štart/Opätovné plnenie** ◊ a znie zvukový signál.
- Naďalej sa bubon spotrebiča otáča ešte 30 minút, aby sa zabránilo pokrčeniu bielizne.
- Ak chcete bielizeň vybrať okamžite, stlačte ľubovoľné tlačidlo na zrušenie alebo znovuzvolenie programu.
- Ak svieti pred koncom programu sušenia kontrolka **horúce**, je teplota v bubne vysoká. Prebieha program ochladzovania, pokiaľ teplota neklesne.

Po praní/sušení

1. Otvorte dvierka a vyberte bielizeň.
2. Nastavte volič programov na **O Off**. Spotrebič je vypnutý.
3. Dotiahnite prívod vody.
Toto nie je potrebné na modeloch Aqua-Stop. → *Strana 37*

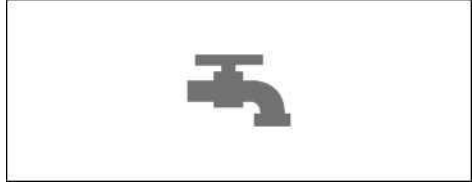

Upozornenie:

- Nenechávajte jednotlivé kusy bielizne v sušičke. Pri ďalšom praní by sa mohli zraziť alebo zafarbiť iný kus bielizne.
- Odstráňte predmety z bubna spotrebiča a gumového tesnenia – nebezpečenstvo hrdzavenia.

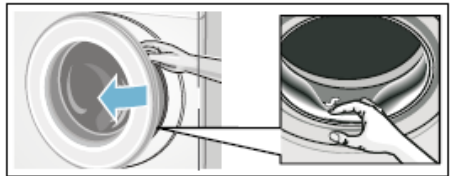



























































- Nechajte nádržku na prostriedky otvorenú, aby sa mohla vypariť prebytočná voda.
- Vždy vyberte bielizeň.
- Vyčkajte vždy na koniec programu; v priebehu môže byť západka dvierok zatvorená. Potom zapnite spotrebič a vyčkajte, než sa západka uvoľní.
- Ak došlo k vypnutiu displeja na konci programu, bol aktivovaný režim úspory energie. Na aktiváciu stlačte ľubovoľné tlačidlo.

























Prehľad programov

Programy na voliči programov









Program/Druh textílie	Voľby/Informácie
Názov programu Stručné vysvetlenie priebehu programu a vhodného druhu textílie pre tento program.	Maximálna náplň podľa EN50229 Maximálna náplň pre pranie/ maximálna náplň Nastaviteľná teplota v °C Voliteľný počet otáčok v ot./min. Doplnkové funkcie pre pranie Možnosti nastavenia pre sušenie
Bavlna (Cottons)  Namáhané textílie, tepelne odolné bavlnené alebo ľanové textílie. Upozornenie: * Obmedzenie plnenia pre doplnkovú funkciu speedPerfect 	max. 7,0(4,0)* kg/4,0 kg studená – 90°C ---- 1500 ot./min Škvrnny       
+ Predpranie (Prewash)  Intenzívny program pre veľmi znečistené a namáhané bavlnené alebo ľanové textílie. Upozornenie: * Obmedzenie plnenia pre doplnkovú funkciu speedPerfect 	max. 7,0(4,0)* kg/4,0 kg studená – 90°C ---- 1500 ot./min. Škvrnny       
Easy-care (Nekrčivá bielizeň)  Textílie zo syntetických alebo zmesových materiálov.	max. 3,5 kg/2,5 kg studená – 60°C ---- 1200 ot./min Škvrnny       
Mix  Na sušenie bavlnených a syntetických textílií.	max. 3,5 kg/2,5 kg studená – 60°C ---- 1500 ot./min Škvrnny       

Program /Druh textílie	Voľby/Informácie
Jemná bielizeň/Hodváb (Delicates/Silk)  Pre jemné textílie, napr. hodváb, satén, syntetické alebo zmesové textílie. Upozornenie: Použite prípravok vhodný na pranie jemných textílií v práčke.	max. 2,0 kg studená – 40°C - - - - 800 ot./min Škvrny     –
Vlna (Wool)  Vlnené alebo zmesové textílie na ručné pranie a na pranie v práčke; obzvlášť šetrný prací program zabraňujúci zrazeniu bielizne, s dlhšími prestávkami v programe (namáčanie odevov v pracom roztoku). Upozornenie <ul style="list-style-type: none"> ■ Vlna je živočíšneho pôvodu, napr.: angora, alpaka, lama, ovčia vlna. ■ Použite prípravok vhodný na pranie vlnených textílií v práčke. 	max. 2,0 kg studená – 40°C - - - - 800 ot./min –
 Plákanie/Odstred'ovanie (Rinse/Spin)  Vhodné pre bielizeň určenú na ručné pranie; doplnková funkcia Plákanie plus doplnková funkcia je aktivovaná automaticky; Pre funkciu odstred'ovania deaktivujte doplnkovú funkciu Plákanie plus . 	max. 7,0 kg – - - - - 1500 ot./min   –
Odčerpanie (Empty)  Odtok vody z bubna spotrebiča, napr. po dokončení plákania	max. 7,0 kg – – – –
Super 15'/vyper a vysuš 60' (wash & dry) Pre malé množstvo (≤1 kg) ľahko znečistenej bavlnenej, ľanovej, syntetickej alebo zmesovej bielizne. Pranie trvá približne 15 minút. Ak je nastavený program sušenia, nasleduje 45 minút dlhý proces sušenia. Upozornenie: * Obmedzenie plnenia pre doplnkovú funkciu speedPerfect 	max. 3,5(2,0)* kg/1,0 kg studená – 40°C - - - - 1200 ot./min.   
Košele/Blúzky/Biznis (Shirts/Business)  Vhodné pre bavlnené, ľanové, syntetické, zmesové košele/blúzky.	max. 2,0 kg/2,0 kg studená – 60°C - - - - 800 ot./min Škvrny       

Program/Druh textílie	Voľby/Informácie
Outdoorové oblečenie + impregnace (Outdoor +Waterproof)  Odolné a športové oblečenie s membránou a nepremokavé textílie.	max. 1,0 kg/1,0 kg studená – 40°C 400 – 800 ot./min. Škvrny     
Preplach (Fluff clean)  Špeciálny program na čistenie bubna a odstránenie usadenín. 90°C = antibakteriálny program; Nepoužívajte čistiace prostriedky. 40°C = antibakteriálny program, je možné použiť špeciálny čistiaci prostriedok pre bubny spotrebičov. studená = program plákania na odstránenie usadenín vzniknutých počas sušenia.	– studená, 40°C, 90°C 400 - 1400 ot./min. – –
Osvieženie (Refresh)  Program na odstránenie zápachu a obmedzenie pokrčenia, vhodný pre vlnu, ľan, obleky a pod., textílie, ktoré nevyžadujú časté pranie.	max. 1,0 kg – – – –
Šetrné sušenie (Low Heat Dry)  Špeciálne šetrný program na sušenie bielizne pri nízkych teplotách. - program  Suché do skrine (Cupboard dry) na dosiahnutie automatického stupňa sušenia: do skrine. - program  Extra suché (Extra Dry) na dosiahnutie automatického stupňa sušenia: Extra suché. - program  Suché (Light Dry) na dosiahnutie automatického stupňa sušenia: suché. - Na sušenie bielizne v používateľom nastavenom čase 30, 60, 90 alebo 120 minút.	max. 2,5 kg – – –    Čas sušenia**
Intenzívne sušenie (Intensive Dry)  - program  (Suché do skrine) na dosiahnutie automatického stupňa sušenia: suché do skrine. - program  (Extra suché) na dosiahnutie automatického stupňa Extra sušenia: extra suché. - Program  (Suché) na dosiahnutie automatického stupňa sušenia: suché. - Na sušenie bielizne v používateľom nastavenom čase 30, 60, 90 alebo 120 minút.	max. 4,0 kg – – –    Čas sušenia**

Upozornenie: ** 15 minút z času sušenia je určených na ochladenie bielizne a sušičky po procese sušenia.

Prehľad programov sušenia

Bavlnená/farebná bielizeň (bavlnené alebo ľanové textilie ako napr. spodná bielizeň, trička, mikiny, nohavice, utierky)								
Hm. suchej bie. v kg	0,5 ~ 1,0	1,0 ~ 2,0	2,0 ~ 3,0	3,0 ~ 4,0	~ 0,5	~ 1,0	~ 2,0	~ 2,5
	Odhadovaný čas sušenia v min.				Nastaviteľný čas sušenia			
 (Suché do skrine)	<60	60 ~ 85	85 ~ 120	120 ~ 160				
 (Extra suché)	<65	65 ~ 100	100 ~ 140	140 ~ 170	30	60	90	120
 (Suché)	<50	50 ~ 65	65 ~ 100	100 ~ 130				
Odporúčaný program	Intenzívne sušenie  (Auto)				Intenzívne sušenie  (Čas programu)			
Deky/froté bielizeň (pre väčšie alebo hrubšie bavlnené textilie, ako sú froté prestieradla, povlečenie, obrusy, džinsy, pracovné oblečenie)								
Hmotnosť suchej	0,5 ~ 1,0	1,0 ~ 2,0	2,0 ~ 3,0	3,0 ~ 4,0	~ 0,5	~ 1,0	~ 1,5	~ 2,0
	Odhadovaný čas sušenia v min.				Nastaviteľný čas sušenia v min.			
 (Suché do skrine)	<70	70 ~ 95	95 ~ 130	130 ~ 170				
 (Extra suché)	<75	75 ~ 110	110 ~ 150	150 ~ 180	30	60	90	120
 (Suché)	<60	60 ~ 75	75 ~ 110	110 ~ 140				
Odporúčaný program	Intenzívne sušenie  (Auto)				Intenzívne sušenie  (Čas programu)			
Nekrčivá bielizeň (Syntetické alebo zmesové textilie ako napr. košile, športové odevy, jemné textilie)								
Hmotnosť suchej	0,5~1,0	1,0 ~ 2,0	2,0 ~ 2,5		~ 0,5	~ 1,0	~ 1,5	~ 2,0
	Odhadovaný čas sušenia v min.				Nastaviteľný čas sušenia v min.			
 (Suché do skrine)	<55	55 ~ 95	95 ~ 130					
 (Extra suché)	<65	65 ~ 130	130 ~ 160		30	60	90	120
 (Suché)	<45	45 ~ 70	70 ~ 90					
Odporúčaný program	Šetrné sušenie  (Auto)				Šetrné sušenie  (Čas programu)			

i Časy sú približné a zodpovedajú štandardnému plneniu, rýchlosti otáčok a okolitej teplote. Pre sušenie froté uterákov alebo iných väčších kusov bielizne je možné čas sušenia predĺžiť, odporúča sa program (Extra suché).

j Maximálna hodnota nastaviteľného času (program čas sušenia) je 120 minút; ak je hmotnosť bielizne v sušičke vyššia ako 2,5 kg, zvolte, prosím, funkciu automatického sušenia. Automatické sušenie sa odporúča pre dobré výsledky sušenia a úsporu energie. Pätnásťminútový program sušenia slúži na ochladenie bielizne.

i Na neprerušené pranie a sušenie je možné využiť iba automatický program; ak zvolíte konkrétny program, zvolte program automatického sušenia alebo program s nastaviteľným časom sušenia s požadovaným časom sušenia. Nastavenie funkcie sušenia → strana 25

Škrobenie





Upozornenie: Nepoužívajte aviváž na bielizeň určenú na škrobenie.

Tekutý prostriedok na škrobenie je možné použiť pri všetkých programoch prania. Podľa inštrukcií výrobcu nalejte prostriedok na škrobenie do nádržky  (Očistite bielizeň dopredu podľa potreby).

Farbenie/Bielenie

Farbite iba množstvo určené pre domácnosť. Soľ môže poškodiť kovové časti! Dbajte na návod výrobcu farbív!
Nebielte bielizeň v práčke so sušičkou!

Namáčanie

1. Nalejte prostriedok na namáčanie do oddelenia nádržky označeného II v súlade s pokynmi výrobcu.
2. Nastavte volič programov na program **Bavlna**  **30°C**.
3. Stlačte **Štart/opätovné plnenie** !
4. Približne po 10 minútach stlačte znovu tlačidlo **Štart/Opätovné plnenie**. 
5. Po uplynutí požadovaného času namáčania znovu stlačte tlačidlo **Štart/Opätovné plnenie**  na dokončenie alebo zmenu programu.

Upozornenie:

- Plňte práčku bielizňou rovnakých farieb.
- Nie je potrebné použiť žiadny ďalší prací prostriedok; namáčací roztok sa použije na pranie.

P+ Zmena predvoleného nastavenia programu

Môžete zmeniť predvolené nastavenie pre vybrané programy. Zmena programu môže byť uskutočnená aj v priebehu vybraného programu. Výsledok závisí od času programu.

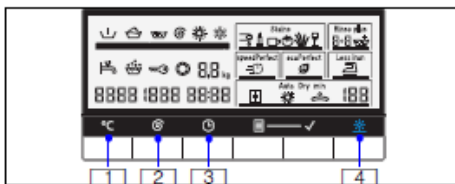

°C (Teplota)

- 1 Uvedenú teplotu vody je možné zmeniť. Maximálna teplota závisí od vybraného programu.

Prehľad programov → *Strana 20*

(Rýchlosť otáčok)

- 2 Rýchlosť otáčok je možné zmeniť pred nastavením programu alebo v jeho priebehu (rýchlosť je uvedená v ot./min., počet otáčok za minútu) v závislosti od fázy programu. Nastavenie --- (**Stop plákania** = bez odtoku vody / režim odstredovania), bielizeň zostáva vo vode po skončení režimu plákania. Maximálna rýchlosť otáčok závisí od programu a modelu spotrebiča.

Prehľad programov → *Strana 20*

(Odložený štart)



 Vysvetlivky k programu
Odložený štart (koniec programu).

Upozornenie: Dĺžka trvania príslušného programu sa zobrazí po výbere programu. Ak je potrebné, napr. pri zmene v predvolenom nastavení programu, dĺžka trvania sa automaticky upraví počas chodu.



Pred spustením programu je možné navoliť jeho ukončenie v hodinách (max. 24 h).



Po spustení programu sa navolený čas zobrazí, napr. **8:00h**, a prebieha odpočet k začiatku programu. Potom sa zobrazí dĺžka trvania programu, napr. **2:30h**.

Po spustení programu je možné zmeniť nastavený čas nasledujúcim spôsobom:



1. Stlačte **Štart/Opätovné plnenie**. 
2. Stlačte tlačidlo  (**Odložený štart**) a zmeňte čas programu.
3. Stlačte tlačidlo **Štart/Opätovné plnenie**. 

(Sušenie)

 Funkciu sušenia je možné vypnúť a zapnúť tlačidlom  (**Sušenie**). Pre neprerušené pranie a sušenie je možné využiť iba automatický program; ak zvolíte konkrétny program, je vám k dispozícii program automatického sušenia alebo program s nastaviteľným časom sušenia s požadovaným časom sušenia.

Upozornenie: Výber programu v režime **Intenzívne sušenie**  alebo **Šetrné sušenie**  na výber konkrétneho konkrétneho programu sušenia.

Prehľad programov → *Strana 20*

Môžete nastaviť požadovaný režim automatického sušenia:  (**Suché do skrine**),  (**Extra suche**) alebo  (**Suché**).

Upozornenie:







 (**Suché do skrine**): Pre jednovrstvovú bielizeň. Po usušení je možné bielizeň zložiť alebo zavesiť do skrine.

 (**Extra suché**): Pre bielizeň s viacerými hrubými vrstvami, ktorú je potrebné sušiť dlhšie. Po usušení je možné bielizeň zložiť alebo zavesiť do skrine.

- Pre suchšiu bielizeň než pri programe **Suché do skrine**.



 (**Suché**): Pre jemnú bielizeň. Bielizeň je v stave vhodnom na žehlenie (bielizeň vyžehlíte, aby nevznikli záhyby). Bielizeň je možné znovu zavesiť kvôli sušeniu.

Alebo je možné nastaviť ďalší program sušenia.

Upozornenie: Neprerušené pranie a sušenie je možné iba pre tieto programy: **Bavlna**  + **Predpranie** , **Nekrčivá bielizeň** , **Mix** , **Športová + nepremokavá bielizeň** , **Košele/ Blúzky**  alebo **Super 15'/wash&dry 60'**: 

1. Aktivujte funkciu automatického sušenia stlačením  (**Sušenie**).
2. Neprekračujte maximálnu hmotnosť bielizne pre sušenie.
Prehľad programov → *Strana 20*
3. Pre optimálny výsledok sušenia zvolte pri praní maximálnu rýchlosť otáčok.

P⁺ Nastavenie doplnkových funkcií

Vyberte požadovanú doplnkovú funkciu tlačidlom  (**Voľba**) a podržte ho, pokiaľ nesvieti kontrolka vami požadovanej funkcie. Potom ju aktivujte pomocou tlačidla  (**Výber**). Kontrolka pre vybranú funkciu sa zobrazí dole na displeji. Znovu stlačte tlačidlo  (**Výber**) na deaktiváciu funkcie. Proces je možné opakovať a zvoliť ďalšie doplnkové funkcie, ktoré sú dostupné pre vybraný program. Ak neprebíha žiadny program, displej prestane blikať a za niekoľko sekúnd sa rozsvieti požadovaná kontrolka. Doplnková funkcia bola úspešne zvolená.

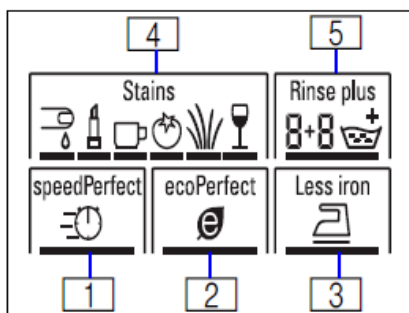



Program speed Perfect

 Pre kratší čas prania s porovnateľným výsledkom ako pri štandardnom programe prania.

Upozornenie: Neprekračujte maximálnu hmotnosť bielizne. Prehľad programov → *Strana 20*

Program ecoPerfect

 Optimálne využitie energie pomocou zníženia teploty. Na dosiahnutie optimálneho výsledku prania.

Upozornenie: Teplota pri praní je nižšia než nastavená teplota. Pre špeciálne hygienické požiadavky odporúčame nastavenie vyššej teploty  alebo doplnkovú funkciu **speedPerfect**.

Ochrana pred pokrčením

 Špeciálna sekvencia otáčok s následným načuchraním bielizne. Šetrné záverečné odstreďovanie – zvyšková vlhkosť bielizne sa tak jemne zvýši.



Škvŕny

 Doplnková funkcia **Škvŕny** je určená na odstránenie špeciálnych škvŕn. Je možné zvoliť medzi šiestimi typmi odstraňovania škvŕn. Práčka so sušičkou prispôsobí teplotu vody, otáčky bubna a čas namáčania typu škvŕny. Horúca alebo studená voda, jemné alebo intenzívne pranie a dlhé alebo krátke namáčanie bielizne zaisťujú špeciálny priebeh odstránenia jednotlivých škvŕn. Výsledkom je efektívne odstránenie akejkoľvek škvŕny.

Plákanie plus

 Doplnkový cyklus plákania. Pre oblasti s veľmi mäkkou vodou alebo pre ešte lepší výsledok plákania.

Upozornenie: Zvoľte program **Plákanie plus**  pomocou tlačidla

 (**Voľba**). Na aktiváciu funkcie stlačte tlačidlo  (**Výber**) a držaním zvolíte požadovaný počet cyklov plákania (max. 3 cykly v závislosti od vybraného programu).

2+3  : automatický cyklus plákania + doplnkový cyklus plákania.



Nastavenie signalizácie

1. Aktivácia režimu pre nastavenie hlasitosti signalizácie

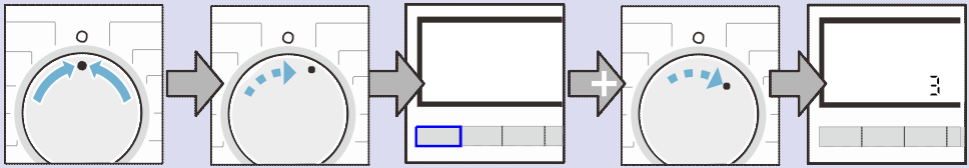

Nastavte volič na **Off** O

Otočte gombíkom o jednu pozíciu v smere hodinových ručičiek

Stlačte a podržte **°C (Teplota)** a otočte o jednu pozíciu v smere hodinových ručičiek

Pustite tlačidlo a na displeji sa zobrazí údaj

2.a Nastavenie hlasitosti

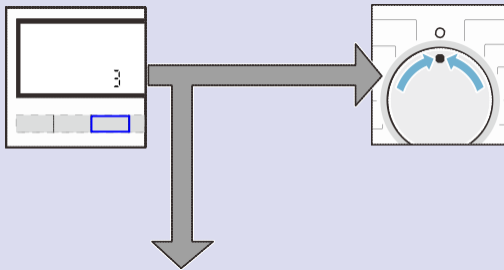

Držte **Odložený štart** ⏸ na nastavenie požadovanej hlasitosti

Prejdite ku kroku 2.b alebo

Nastavte volič na **Off** na vypnutie režimu nastavenia hlasitosti.

2.b Nastavenie hlasitosti informačnej signalizácie

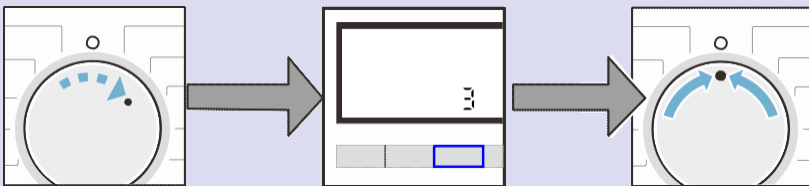

Otočte gombíkom o jednu pozíciu v smere hodinových ručičiek

Podržte tlačidlo ⏸ **Odložený štart** na nastavenie požadovanej hlasitosti.

Nastavte volič na **O Off** na vypnutie režimu nastavenia hlasitosti.



Čistenie a údržba

⚠ Varovanie!

Nebezpečenstvo úrazu elektrickým prúdom!

Pri dotýkaní sa častí pod prúdom môže dôjsť k úrazu s následkom smrti. Vypnite spotrebič a odpojte sieťovú zástrčku.

⚠ Varovanie!

Nebezpečenstvo otravy!

Čistiace prostriedky na báze rozpúšťadla, napr. petrolej, môžu v spotrebiči zanechať toxické výpary. Nepoužívajte čistiace prostriedky na báze rozpúšťadla.

Pozor!

Nebezpečenstvo poškodenia spotrebiča

Čistiace prostriedky na báze rozpúšťadla, napr. petrolej, môžu poškodiť povrch a súčiastky spotrebiča. Nepoužívajte čistiace prostriedky na báze rozpúšťadla.

Kryt spotrebiča / Ovládací panel

- Okamžite odstráňte zvyšky pracích a čistiacich prostriedkov.
- Očistite jemnou vlhkou handričkou.
- Nepoužívajte abrazívne utierky, hubky alebo čistiace prostriedky.
- Nečistite spotrebič vodným lúčom.

Bubon

Použite čistiace prostriedky bez chlóru, nepoužívajte sklenú vatú.

Odstránenie vodného kameňa

Nie je potrebné pri správnom použití čistiacich prostriedkov. Ak napriek tomu dôjde k vzniku vodného kameňa, dbajte na pokyny výrobcu prostriedkov na odstránenie vodného kameňa. Tieto prostriedky je možné kúpiť v zákazníckom servise → *Strana 35*

Čistenie nádržky na prací prostriedkov

Ak nádržka obsahuje zvyšky čistiacich prostriedkov:

1. Vysuňte nádržku a úplne ju vyberte.
2. Vyberte vložku: pomocou prstov ju stlačte smerom hore.

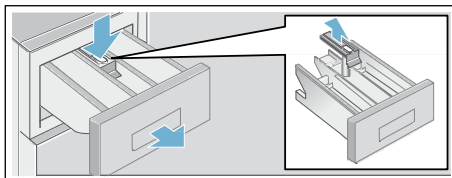

3. Vyčistite nádržku a vložku vodou a kefou, utrite a vysušte.
4. Pripojte späť západku (pritlačte cylinder na vodiaci čap.
5. Zasuňte nádržku späť.

Upozornenie: Nechajte nádržku otvorenú kvôli vyparovaniu vody.

Porucha vypúšťacieho čerpadla

Varovanie!

Nebezpečenstvo oparenia!

Voda v práčke je pri praní pri vysokých teplotách horúca. Pri manipulácii s horúcou vodou môže dôjsť k opareniu. Nechajte vodu vychladnúť.

1. Zatvorte prívod vody, aby nepritekala ďalšia voda, a uistite sa, že voda odtieká pomocou čerpadla pracieho roztoku.
2. Nastavte volič programov na **O Off**. Odpojte sieťovú zástrčku.
3. Otvorte servisnú klapku.
4. Vyberte odtokovú hadicu z držiaku.

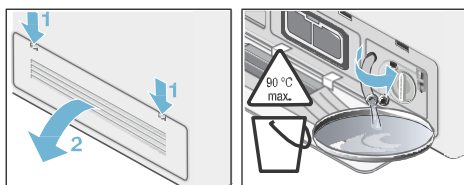

5. Odstráňte kryt klapky a vypustite vodu do pripravenej nádoby. Nasadte späť kryt a pripojte odtokovú hadicu k držiaku.



Upozornenie: Zvyšková voda môže vytečť.

6. Opatrne odstráňte kryt čerpadla. Vyčistite vnútornú časť, závit krytu čerpadla, teleso čerpadla (obežné koleso čerpadla musí byť voľné kvôli rotácii).

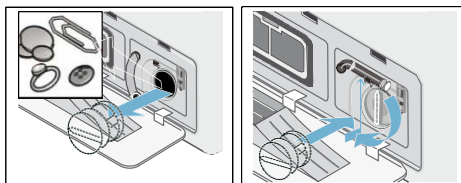
7. Priskrutkujte späť kryt čerpadla. Držadlo by malo byť vo vertikálnej polohe.



8. Zatvorte servisnú klapku. V prípade potreby zapojte dopredu odpojenú servisnú klapku.

Upozornenie: Predídete vyliatiu prostriedku do odpadu počas ďalšieho prania: Napustite 1 liter vody do nádržky s označením **II** a spustíte program **Plákanie**  / **Odštieňovanie**  alebo program **Odčerpánie**. 

Zapchatie odtokovej hadice na sifóne

1. Otočte voličom programov na **O Off**. Odpojte sieťovú zástrčku.
2. Uvoľnite sponu hadice a opatrne odstráňte odtokovú hadicu. Môže dôjsť k odtoku prebytočnej vody.
3. Vyčistite čap sifónu a odtokovú hadicu.

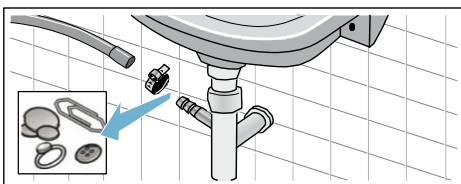

4. Znovu pripojte odtokovú hadicu a zaistite ju sponou.





Zapchatý filter prítočkovej hadice

⚠ Varovanie!

Nebezpečenstvo smrti!

Bezpečnostné zariadenie Aqua-Stop nesmie byť ponorené vo vode (jeho súčasťou je elektrický ventil).

Najprv znížte tlak v prívodovej hadici:

1. Zatvorte prívod vody.
2. Zvoľte ľubovoľný program (s výnimkou  Plákanie/**Odstredovanie**  alebo programu **Vypustenie** ).
3. Stlačte **Štart**/Opätovné plnenie. . Nechajte program bežať 40 sekúnd.
4. Nastavte volič programov na **O Off**. Odpojte sieťovú zástrčku.
5. Vyčistite filter prívodu vody: Odpojte hadicu od prívodu vody. Vyčistite filter malou kefkou.

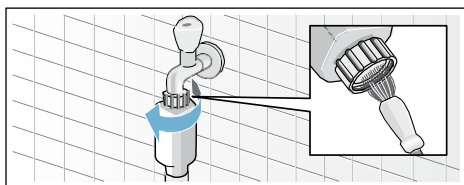

6. Vyčistite filter v zadnej časti spotrebiča (pre modely Standard a Aqua-Secure): Odpojte hadicu od zadnej časti spotrebiča. Kliešťami vyberte filter a vyčistite ho.

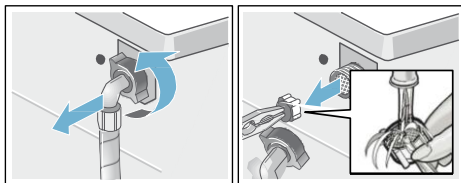

7. Pripojte hadicu a skontrolujte, či nepreteká.

Zapchatie vzduchového filtra

1. Nastavte volič programov na **O Off**. Odpojte sieťovú zástrčku.
2. Otvorte a odstráňte servisnú klapku.
3. Vyberte vzduchový filter.

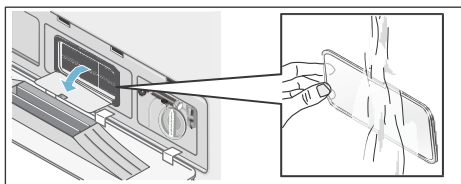

4. Vyčistite usadeniny na filtri pomocou štetca pod tečúcou vodou.
5. Vložte vzduchový filter späť.
6. Po jeho umiestnení zatvorte servisnú klapku.

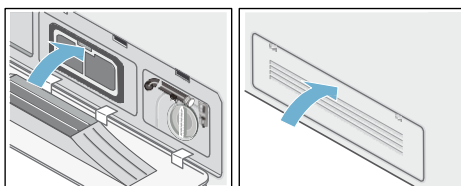



Čo robiť, keď...

Núdzové otvorenie, napr. pri výpadku elektriny

Program bude pokračovať po obnovení napájania. Ak je stále nutné bielizeň vybrať, je možné dvierka otvoriť nasledujúcim spôsobom:

⚠ Varovanie!

Nebezpečenstvo oparenia!

Pri praní pri vysokých teplotách môže dôjsť pri kontakte vody s pokožkou k opareniu. V prípade potreby nechajte vodu vychladnúť!

⚠ Varovanie!

Nebezpečenstvo úrazu!

Ak siahnete do rotujúceho bubna spotrebiča, môžete si spôsobiť poranenie rúk. Nedotýkajte sa rotujúceho bubna. Počkajte, až sa prestane otáčať.

Pozor!

Poškodenie vodou



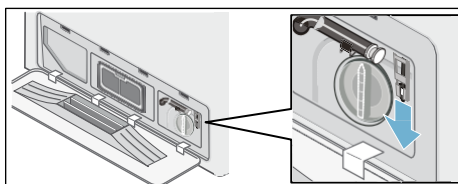

Vytekajúca voda môže spôsobiť poškodenie. Neotvárajte dvierka, ak stále vidíte cez sklo vodu.

1. Nastavte volič programov na **O Off**. Vytiahnite sieťovú zástrčku.
2. Vypustíte prací roztok.
3. Pomocou nástroje uvoľníte núdzové blokovanie.
Dvierka je možné následne otvoriť.









Informácie na displeji

Zobrazenie	Príčina/náprava
A:01	Okamžite zatvorte dvierka kvôli stúpajúcej hladine vody. Ak dôjde k prerušeniu, zobrazí sa striedavo A:01 a OPEN ,
A:02	Dvierka sú uzamknuté z bezpečnostných dôvodov (hladina vody a/alebo príliš vysoká teplota). <ul style="list-style-type: none"> ▪ Program prania: V režime pauzy sa na displeji zobrazuje striedavo A:02 a PAUS. Ak potrebujete otvoriť dvierka, vyčkajte, až teplota klesne, alebo vypustíte vodu (napr. vyberte program Plákanie/odstreďovanie alebo Odčerpanie). ▪ Program sušenia: Ak potrebujete otvoriť dvierka, vyčkajte, až teplota mierne klesne, alebo nastavte program sušenia na 15 min. na ochladenie bielizeň. Ak sa na konci sušenia opakovane zobrazuje na displeji kontrolka A:02 : ▪ Vyčistíte vzduchový filter → <i>strana 30</i> ▪ Spustíte program Preplach studený bez bielizeň
A:03	Dvierka nie je možné zamknúť/odmknúť pre vysokú teplotu zámku dvierok. Nechajte spotrebič zapnutý počas 1 minúty. Alebo vypnite a potom zapnite ľubovoľný program. Spotrebič je potom možné znovu zamknúť/odmknúť.

Zobrazenie	Príčina/Náprava
horúce	Dvierka nie je možné otvoriť po programe sušenia pre vysokú teplotu. Proces ochladzovania bude pokračovať, pokiaľ kontrolka nezhasne, a potom bude možné dvierka otvoriť.
	<ul style="list-style-type: none"> ▪ Bliká (žiadny prívod vody): Je otvorený prívod vody? Je zapchatý vstupný filter? Vyčistite vstupný filter → <i>strana 30</i> Je zlomená alebo zapchatá prívodová hadica? ▪ Svieti (nízky tlak vody): Len pre informáciu. Nemá vplyv na dĺžku programu.
E:18	Blokované odsávacie čerpadlo; vyčistite odsávacie čerpadlo. Vyčistite odtokovú hadicu na sifóne.
	<ul style="list-style-type: none"> ▪ Podržte tlačidlo  (Sušenie) 3 sekundy na vymazanie displeja. ▪ Vyčistite filter pre prívod vzduchu → <i>strana 30</i> ▪ Spustíte program Preplach  bez bielizne.
LO kg, HI kg	Informácia o množstve bielizne sa zapne po ukončení fázy sušenia. LO kg : Signalizuje malé množstvo bielizne pre sušenie, HI kg : Signalizuje veľmi vysokú záťaž pre sušenie.
Iné zobrazenia	Nastavte volič programov na O Off . Spotrebič je vypnutý. Počkajte 5 sekúnd a znovu zapnite. Pri opätovnom zobrazení volajte zákaznícky servis.

Čo robiť, keď...

Poruch	Príčina/
Vytekание	<ul style="list-style-type: none"> ▪ Správne pripevnite/nahradte odtokovú ▪ Dotiahnite skrutkový spoj prítokovej
Žiadny prívod vody Chýba prípravok na	<ul style="list-style-type: none"> ▪ Zvolili ste Štart/Opätovné plnenie ▪ Je otvorený prívod vody? ▪ Nie je zapchatý filter? Vyčistite filter → <i>strana 30</i> Nie je zlomená alebo zapchatá prívodová hadica?
Plniace dvierka nie je možné otvoriť	<ul style="list-style-type: none"> ▪ Detská poistka je aktívna. Program sa zastavil? Je aktívne -- (Plákanie stop = bez finálneho cyklu odčerpania/odstreďovania)? ▪ Je možné dvierka otvoriť iba núdzovým odblokovaním? → <i>Strana 31</i> ▪ Je aktívna detská poistka? Deaktivujte.
Program nezačne.	<ul style="list-style-type: none"> ▪ Bol zapnutý Štart/Opätovné plnenie alebo Odložený štart? ▪ Sú dvierka zavreté?
Prací prostriedok nie je vyčerpaný.	<p>Je aktívne -- (Stop plákanie = bez finálneho cyklu odčerpania/odstreďovania)</p> <ul style="list-style-type: none"> ▪ Vyčistite odsávacie čerpadlo → <i>Strana 29</i> ▪ Vyčistite odtokovú rúru a/alebo odtokovú hadicu.
Vodu v bubne nevidieť	Nejde o poruchu. Voda je mimo oblasti viditeľnosti.

Poruchy	Príčina/náprava
Výsledok odstreďovania nie je uspokojivý Bielizeň je príliš vlhká/mokrá.	<ul style="list-style-type: none"> Nejde o poruchu – systém nevyváženého nákladu zastavil odstreďovanie, Bielizeň je rozložená nerovnomerne. Rozdeľte malé a veľké kusy bielizne v bubne. Nie sú zvolené príliš nízke otáčky?
Odstreďovanie prebieha opakovane	Nejde o poruchu – detekcia nevyváženej záťaže systému upravuje nerovnováhu.
Nádružka  nie je kompletne vypláchnutá.	Vysuňte a vyčistite nádržku na pracie prostriedky a nádržku znovu vsuňte → <i>strana 28</i>
Vznik zápachu v spotrebiči.	<ul style="list-style-type: none"> Spustíte program Preplach  90°C bez bielizne. Používajte štandardné pracie prostriedky.
Stavový displej  bliká. Je možné, že vyteká pena z nádržky na pracie prostriedok.	<p>Nepoužili ste príliš veľa pracieho prostriedku?</p> <ul style="list-style-type: none"> Zmiešajte 1 polievkovú lyžicu aviváže s ½ litrom vody a nalejte do nádržky II (Neplatí pre outdoorové, športové oblečenie a perím plnené textílie!) Zredukujte dávkovanie pracieho prostriedku pre ďalší cyklus. Používajte komerčne dostupné málo penivé čistiace prostriedky a produkty starostlivosti o bielizeň, ktoré sú vhodné pre práčky a sušičky.
Nadmerný hluk, vibrácie a „pohyb“ počas odstreďovania.	<ul style="list-style-type: none"> Je spotrebič postavený rovno? Vyrovnajte spotrebič → <i>strana 42</i> Sú nožičky spotrebiča zaistené? Zaistite nožičky spotrebiča → <i>str. 42</i> Je odstránená prepravná poistka? Odstráňte prepravné skrutky → <i>strana 39</i>
Zobrazovací panel/Svetelné kontrolky nefungujú počas chodu prístroja.	<ul style="list-style-type: none"> Výpadok napájania? Vyhodená poistka? Zapnite/ nahraďte poistku. Ak dôjde k poruche opakovane, kontaktujte zákaznícky servis → <i>strana 35</i>
Priebeh programu je dlhší než obvykle	<ul style="list-style-type: none"> Nejde o poruchu – detekcia nevyváženej záťaže systému upravuje nerovnováhu. Nejde o poruchu – funkcia detekcie peny je aktívna, dodatočné plákanie.
Zvyšky pracieho prostriedku na bielizni.	<ul style="list-style-type: none"> Bezfosfátové pracie prostriedky obsahujú občas vo vode nerozpustné zvyšky. Vyberte  Plákanie/odstreďovanie  alebo vysušte bielizeň.
Zvuk odsredovania počas sušenia.	Ide o inovatívny proces známy ako tepelné odsredovanie používané na zníženie spotreby energie počas fázy sušenia.
Vlákna rôznych farieb Zostali na bielizni.	Spustíte program Preplach  studený bez bielizne na odstránenie usadenín, ktoré sa nahromadili v prístroji počas sušenia.
Zvuk prívodu vody počas sušenia, symbol vodovodného kohútika bliká počas sušenia	<p>Spotrebič má samočistiacu funkciu na odstránenie vlákien, ktoré sa uvoľňujú z bielizne pri sušení. Proces je vykonávaný pomocou malého množstva vody.</p> <p>Prívod vody musí byť počas sušenia otvorený.</p>

Poruchy	Príčina/náprava
Čas sušenia je dlhší.	<ul style="list-style-type: none"> ▪ Podľa princípu chladenia vzduchu má vyššia teplota okolitého vzduchu za následok nedostatočný výsledok sušenia, takže sa čas sušenia predlžuje ▪ Je zablokovaný filter prívodu vzduchu? → strana 30 ▪ Spustíte program Preplach 🌀 studený bez bielizne na odstránenie vlákien, ktoré sa nahromadili v prístroji počas sušenia
Program sušenia nezačne.	<ul style="list-style-type: none"> ▪ Program sušenia nebol vybraný? Prehľad programov → strana 20 ▪ Nie sú riadne zavreté dvierka? ▪ Je čerpadlo blokové? Vyčistíte odsávacie čerpadlo → strana 29
Výsledok sušenia nie je uspokojivý (bielizeň nie je dostatočne suchá)	<ul style="list-style-type: none"> ▪ Príliš vysoká teplota prostredia (pri teplote nad 30 °C) alebo nedostatočné vetranie v miestnosti, v ktorej sa spotrebič nachádza. Zabezpečte dostatočné vetranie na umožnenie úniku prebytočného tepla. ▪ Bielizeň nebola pred sušením dostatočne odstredená – vždy nastavte najvyššiu možnú rýchlosť odstredovania pri všetkých prácach programoch. ▪ Preťaženie spotrebiča. Dodržujte odporúčanie pre maximálne zaťaženie v tabuľke programov a na displeji. Nepreťažujte spotrebič, pretože maximálne zaťaženie pre sušenie je nižšie než pre pranie. Po praní s maximálnou záťažou vyberte bielizeň a rozdeľte ju do dvoch cyklov sušenia. ▪ Sieťové napätie napájacieho zdroja je príliš nízke (pod 200 V). Zabezpečte vhodný napájací zdroj. ▪ Zapchatý filter prívodu vzduchu? → strana 30 ▪ Hrubé viacvrstvové textilie alebo textilie s hustou výplňou sa sušia ľahko na povrchu, ale nie vnútri. Tento vyrovnávací proces môže trvať dlhšie. Pri týchto druhoch textílií vyberte časované programy sušenia.
Pri otvorení dvierok zistíte, že malé množstvo vody odkvapkáva na sušenú bielizeň.	<ul style="list-style-type: none"> ▪ Čas sušenia sa skrúti na menšie zaťaženie. Nejaká zvyšková vlhkosť môže zostať v sušiacom systéme. Ak sa dvierka otvoria rýchlo, vytvorí sa nasávací efekt, ktorý spôsobuje vlhkosť a odkvapkávanie vody. ▪ Otvárajte dvierka pomaly. Vyhnite sa trhnutiu pri otváraní dvierok.
Vnútorne osvetlenie bubna nefunguje.	Volajte zákaznícky servis → strana 35
Ak nemôžete vyriešiť poruchu sami alebo je nutná oprava:	
<ul style="list-style-type: none"> ▪ Nastavte volič programov na O Off a vytiahnite sieťovú zástrčku zo zásuvky. ▪ Dotiahnite prívod vody a volajte servisnú službu → strana 35 	



Zákaznícky servis

Ak nemôžete poruchu odstrániť sami, nazrite do sekcie Čo robiť, keď...

→ *Strana 32*

Obraťte sa, prosím, na náš zákaznícky servis. Vždy hľadáme vhodné riešenie a snažíme sa obmedziť zbytočné návštevy technikov.

E-Nr.	<u>FD</u>	-
Číslo výrobku	Výrobné číslo spotrebiča	

Uveďte, prosím, zákazníkemu servisu číslo výrobku (E-Nr.) a výrobné číslo spotrebiča (FD).

Tieto informácie môžete nájsť na: vnútornej strane dvierok */ otvorenej servisnej klapke * a na zadnej strane prístroja.

*závisí od modelu

Spoločte sa na kompetenciu výrobcu.

Kontaktuje nás. Môžete si byť tak istí, že oprava je vykonávaná vyškolenými servisnými technikmi, ktorí zabezpečia originálne náhradné diely.



Technické parametre

Rozmery (šírka × hĺbka × výška)	60 × 59 × 84,5 cm
Hmotnosť	92 kg
Sieťové pripojenie	Striedavé napätie 220–240 V, 50 Hz Maximálny prúd 10 A Maximálny výkon čistenia 2400 W Maximálny výkon sušenia 1900 W
Tlak vody	100 – 1000 kPa (1 – 10 bar)
Výška odtoku	60 – 100 cm



Hodnoty spotreby

Program	Nastavenia	Záťaž (kg)	Spotreba energie *** (kWh)	Spotreba vody *** (litre)	Trvanie programu *** (hodiny)
Bavlna 20°C *		7,0 kg	0,23 kWh	73 l	2 ¾ h
Bavlna 40°C *		7,0 kg	1,02 kWh	73 l	2 ¾ h
Bavlna 60°C		7,0 kg	1,10 kWh	73 l	2 ¾ h
Bavlna 90°C		7,0 kg	2,05 kWh	83 l	2 ¾ h
Nekrčivá bielizeň 40°C* ecoPerfect		3,5 kg	0,56 kWh	60 l	1 ¾ h
Mix 40°C		3,5 kg	0,45 kWh	53 l	1 h
Jemné/Hodváb 30°C		2,0 kg	0,15 kWh	29 l	¾ h
Vlna 30°C		2,0 kg	0,18 kWh	40 l	¾ h
Intenzívne sušenie		4,0 kg	2,37 kWh	3 l	2 ½ h
Šetrné sušenie		2,5 kg	1,46 kWh	3 l	2 ½ h
Bavlna 60°C ** ecoPerfect		7,0 kg	0,70 kWh	51 l	4 ¾ h
Bavlna 60°C + Intenzívne sušenie **	ecoPerfect	7,0/4,0 kg	4,76 kWh	57 l	9 h

* Nastavenie programu pre testovanie podľa aktuálne platnej normy EN60456 EÚ. Pre porovnávaci test vyskúšajte, prosím, program so špecifickým zaťažením a maximálnou rýchlosťou odstreďovania.

** Testy účinku prania podľa energetického štítku EÚ, v súlade s EN50229, sú vykonávané pri zadanom zaťažení **Bavlna 60°C + ecoPerfect** .

** Testy účinku prania podľa energetického štítku EÚ sa vykonávajú v súlade s EN50229. Maximálne zaťaženie pri praní je rozdelené do dvoch sušiacich cyklov a každý náklad sa suší pri nastavení programu **Intenzívne sušenie + Suché do skrine**

*** Tieto hodnoty sa môžu líšiť od uvedených hodnôt v závislosti od nasledujúcich faktorov: tlak a tvrdosť vody, vstupná teplota, teplota prostredia, druh a množstvo bielizne, druh a množstvo použitého pracieho prostriedku, kolísanie napájania a ďalších vybraných funkcií.



Inštalácia a pripojenie

Štandardné príslušenstvo

Upozornenie: Skontrolujte práčku so sušičkou na možné poškodenie v priebehu prepravy. Nezapínajte poškodený spotrebič. V prípade sťažností kontaktujte predajcu, u ktorého ste prístroj kúpili, prípadne náš zákaznícky servis.

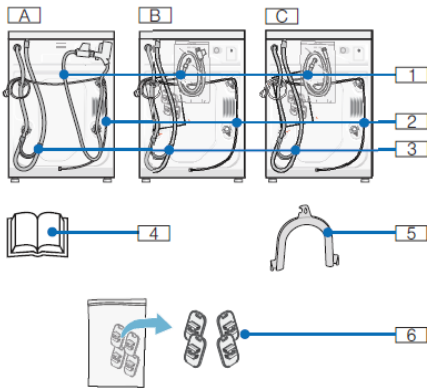

Rozdiely rôznych modelov:

- | | | | |
|----------------------------|----------------------|----------------------------|--|
| <input type="checkbox"/> A | Aqua-stop | <input type="checkbox"/> 4 | Návod na obsluhu a inštaláciu |
| <input type="checkbox"/> B | Aqua-Secure | <input type="checkbox"/> 5 | Ohyb na uchytenie hadice na odvod vody |
| <input type="checkbox"/> C | Štandard | <input type="checkbox"/> 6 | Kryty |
| <input type="checkbox"/> 1 | Zdroj vody | | |
| <input type="checkbox"/> 2 | Napájací kábel | | |
| <input type="checkbox"/> 3 | Hadica na odvod vody | | |

Upozornenie: Spona na hadicu Ø 24–40 mm (domáce potreby) je nutná na napojenie na sifón.

Pripojení k zdroju vody → *Strana 40*

Tip pre použitie náradia:

- Vodováha na vyrovnanie → *Strana 42*
- Kľúč veľkosti 13 : na povolenie ochranných súčiastok pri preprave → *Strana 39* a veľkosť 17: na nastavenie nožičiek prístroja → *Strana 42*

Inštalácia

Upozornenie: Vlhkosť v bubne je spôsobená výstupnou kontrolou.

Bezpečná inštalácia

Varovanie!

Nebezpečenstvo úrazu!

- Práčka so sušičkou je ťažká, dávajte si pozor pri dvíhaní.
- Ak dvíhate práčku so sušičkou za jej otvárateľné časti (napríklad dverka), môžu sa tieto časti odtrhnúť a spôsobiť zranenie. Nedvíhajte prístroj za otvárateľné časti.
- Ak sú hadice alebo napájacie káble nainštalované nesprávne, existuje nebezpečenstvo zakopnutia a poranenia. Položte hadice a káble tak, aby nevznikalo riziko zakopnutia.

Varovanie!

Poškodenie zariadenia

- Zmrznuté hadice sa môžu poškodiť alebo pretekať. Neinštalujte práčku so sušičkou vonku a/alebo v priestoroch, kde môže vzniknúť nebezpečenstvo.
- Ak dvíhate práčku so sušičkou za jej otvárateľné časti (napríklad dverka), môžu sa tieto časti odtrhnúť a spôsobiť zranenie. Nedvíhajte prístroj pomocou otvárateľných častí.

Umiestnenie spotrebiča

Poznámka: Stabilita je dôležitá kvôli zamedzeniu pohybu práčky so sušičkou.

- Oblasť inštalácie musí byť pevná a rovná.
- Mäkké podlahy a krytiny podláh nie sú vhodné.
- Pre dobré výsledky sušenia zaistíte vhodné vetranie miestnosti.

Inštalácia spotrebiča na podložke alebo nad dreveným trámovým stropom

Varovanie!

Poškodenie spotrebiča

Práčka so sušičkou sa môže v priebehu prania pohybovať a spadnúť z podložky alebo podstavca.

Vždy zaistíte nožičky práčky so sušičkou pomocou príchytiek do podložky.

Príchytka: položky číslo.

WMZ 2200, WX 975600, SK 110600, Z 7080X0.

Upozornenie: Ak inštalujete nad drevený trámový strop:

- Ak je to možné, inštalujte práčku so sušičkou do rohu.
- Naskrutkujte vodovzdornú drevenú dosku (min. 30 mm hrubú) do podstavca.

Inštalácia zariadenia ako súčasť kuchynskej linky

⚠ Varovanie!

Nebezpečenstvo úrazu elektrickým prúdom!

Nebezpečenstvo smrti pri kontakte so súčiastkami pod elektrickým napätím. Neodnímajte kryt spotrebiča. Inštalujte pred zapojením do elektrickej siete.

⚠ Varovanie!

Nebezpečenstvo oparenia!

Počas sušenia je vypúšťaný horúci vzduch, ktorého teplota sa pohybuje okolo 60 °C.

Upozornenie

- Požadované rozmery:

a = 650 mm

b = 620 mm

c = 850 mm

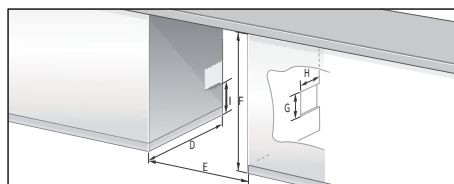

- Inštalujte práčku so sušičkou iba pod nepreerušenu dosku kuchynskej linky napojenej pevne na ostatné diely kuchynskej linky.
- Vetrajte miesto inštalácie práčky so sušičkou, v opačnom prípade sa nemusia dosiahnuť optimálne výsledky sušenia. Rozmery ventilačných otvorov (ktoré musia byť vytvorené na jednej strane, pričom záleží na okolnostiach). Sekcia potrebných otvorov: $d \times e = 200 \text{ mm} \times 100 \text{ mm}$. Výška nad podlahou: $f = 365 \text{ mm}$. Vzdialenosť medzi stenou a spotrebičom: 50 mm.

Demontáž ochranných súčiastok pri opravě

Varovanie!

Poškodenie spotrebiča

- Pred prvým použitím práčky so sušičkou je nutné odstrániť všetky 4 ochranné súčiastky. Uchovajte ochranné súčiastky. Práčka so sušičkou je kvôli preprave zaistená ochrannými súčiastkami. Ochranné súčiastky, ktoré neboli odstránené, môžu poškodiť bubon, napríklad v priebehu chodu spotrebiča.
- Aby sa pri neskoršom prenášaní spotrebiča zabránilo v priebehu transportu poškodeniu, vždy pred samotným transportom nainštalujte ochranné súčiastky. → *Strana 43*

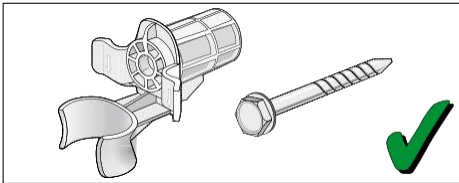

Uchovajte skrutky a zoskrutkované lôžko na jednom mieste.

1. Vyberte hadice z držiakov.
2. Vyberte hadice z úchytiak a vymontujte úchytky.
3. Povoľte a demontujte všetky 4 transportné skrutky.

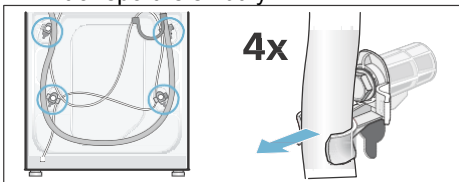

4. Vyberte napájací kábel z držiakov. Odmontujte úchytky.

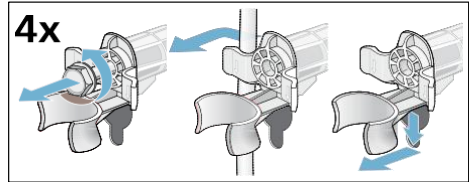

5. Vložte krytky. Uchyťte pevne zatlačením na západku. Vložte držiak hadice.

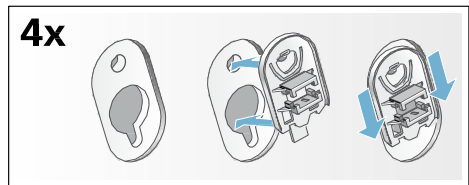

Dĺžky hadice a kábla

Pripojenie na ľavú stranu

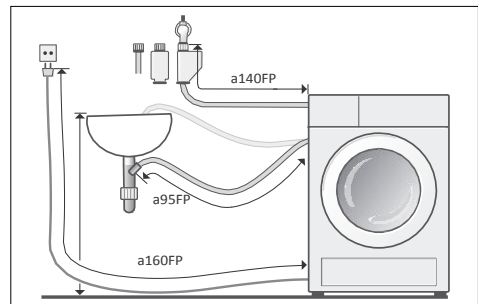

alebo

Pripojenie na pravú stranu

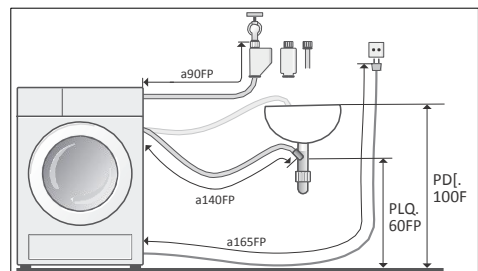

Upozornenie: Pri použití držiakov hadice sa dĺžka hadice skrakuje!

Tovar dostupný od dodávateľov/služby pre zákazníkov:

- Predlžovacia hadica pre Aqua-Stop alebo studenú vodu (približne 2,50 m). Položka číslo WMZ 2380, WZ 10130, SK 11350, Z 7070X0.
- Dlhšia zásobovacia hadica (približne 2,20 m), pre štandardný model.

Pripojenie k zdroju vody

Varovanie

Nebezpečenstvo zásahu elektrickým prúdom!

Nebezpečenstvo smrti pri kontakte súčiastok pod prúdom s vodou.

Nenamáčajte bezpečnostný systém Aqua-Stop do vody (jeho súčasťou je elektrický ventil).

Varovanie!

Poškodenie vodou

Spojené body hadíc prívodu vody a odtoku vody sú pod vysokým tlakom. Na zamedzenie úniku vody či poškodenia vodou vždy dodržujte inštrukcie uvedené v tejto kapitole!

Upozornenie

- Spolu s tu uvedeným bezpečnostným zoznamom môže mať váš lokálny dodávateľ vody a elektriny vlastné špeciálne požiadavky.
- Na pranie v práčke so sušičkou používajte iba studenú pitnú vodu.
- Nepripájajte práčku so sušičkou k rozvodovej prípojke netlakovaného vodného bojlera na teplú vodu.
- Používajte iba hadicu dodanú alebo kúpenú v špeciálnom autorizovanom obchode. Nikdy nepoužívajte už použitú hadicu!
- V prípade pochybností prenechajte inštaláciu elektrického spotrebiča inštalátorovi/technikovi.

Zdroj vody

Upozornenie:

- Neohýbajte, nedeformujte, neupravujte a nerežte do hadice prívodu vody (znižuje sa tým jej hrúbka a odolnosť).
- Uťahujte závit iba ručne. Ak sú závit dotiahnuté príliš silno pomocou náradia, môže dôjsť k poškodeniu závitov.

Optimálny tlak vody: 100 – 1000 kPa (1 – 10 bar)

- Pri otvorení prívodu vody je minimálny prietok aspoň 8 l/min.
- Ak je tlak vody vyšší, nainštalujte ventil redukujúci tlak.

1. Pripojte hadicu prívodu vody ku kohútiku ($\frac{3}{4}$ " = 26,4 mm) a do spotrebiča (s výnimkou modelov so systémom Aqua-Stop): – Štandard

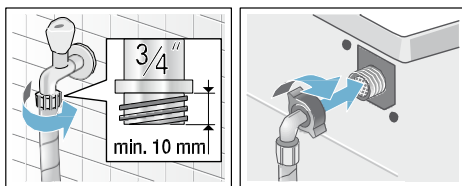

– Aqua-Secure

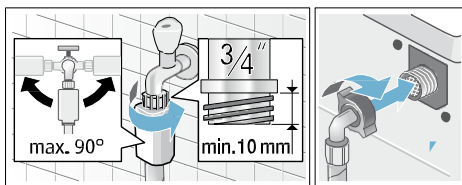

– Aqua-Stop

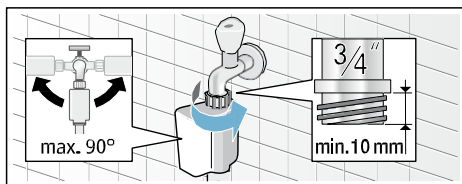

2. Opatrne otvorte prívod vody a skontrolujte, že sú všetky spojové body utesnené a nedochádza k úniku vody.

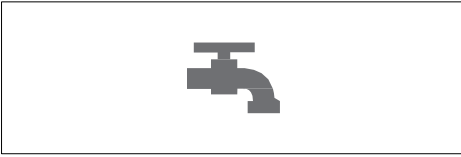

Poznámka: Skrutkovací spoj je pod tlakom vody.

Vypúšťanie vody

Upozornenie

- Nemotajte a nepredlžujte nadmerne hadicu na vypúšťanie vody.
- Výškový rozdiel medzi umiestnením spotrebiča a výpustom: Minimálne 60 cm – maximálne 100 cm

Odtok vody do umývadla

Varovanie **Nebezpečenstvo** **oparenia!**

Pri praní pri vysokých teplotách môže pri manipulácii s horúcou vodou dôjsť k opareniu (napríklad pri vypúšťaní horúcej vody do umývadla).

Nedotýkajte sa horúcej vody z práčky.

Varovanie! **Poškodenie** **vodou**

Ak sa pripojená odtoková hadica odpojí od umývadla z dôvodu vysokého tlaku v priebehu vypúšťania vody, môže uniknúť voda spôsobiť škodu. Zaistite odtokovú hadicu, aby ste predišli odpojeniu hadice od umývadla.

Pozor!

Poškodenie prístroja/textílií

Ak je koniec odtokovej hadice ponorený do vyčerpanej vody, voda môže byť natiahnutá späť do prístroja a zničiť práčku so sušičkou a/alebo textílie.

Uistite sa, že:

- tesniaca zátka neblokuje odčerpávanie umývadla.
- voda odteká dostatočne rýchlo.
- koniec odtokovej hadice nie je ponorený do vyčerpanej vody.

Inštalovanie odtokovej hadice:

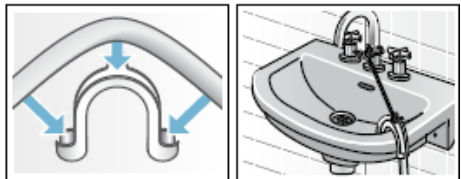

Odtok do sifóna

Spoj musí byť zaistený hadicovou sponou Ø 24–40 mm (špecializovaný obchod).

Pripojenie

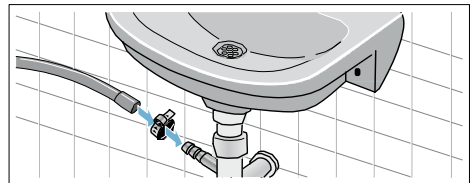

Odtok vody do plastovej trubice s gumovým puzdrom alebo do kanálika

Pripojenie

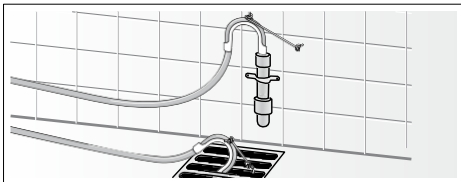

Nastavenie polohy spotrebiča

1. Pomocou kľúča uvoľnite poistnú maticu v smere hodinových ručičiek.
2. Skontrolujte polohu spotrebiča pomocou vodováhy a v prípade potreby ju upravte. Nastavte výšku otáčaním nožičiek spotrebiča.
Upozornenie: Všetky štyri nožičky spotrebiča musia pevne stáť na podlahe. Prístroj sa nesmie kývať!
3. Dotiahnite poistnú maticu. Uchopte nožičku spotrebiča a nenastavujte výšku.

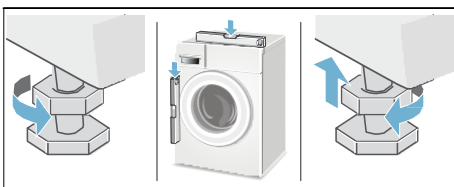

Upozornenie

- Poistná matica musí byť u všetkých štyroch nožičiek pevne dotiahnutá!
- Hlasité zvuky, intenzívne vibrácie alebo pohyby práčky môžu byť spôsobené nesprávnym nastavením!

Elektroinštalácia

Elektrická bezpečnosť



Varovanie

Nebezpečenstvo úrazu elektrickým prúdom!

Nedotýkajte sa častí spotrebiča pod prúdom.

- Pri odpájaní hlavnej zástrčky zatiahnite vždy za zástrčku a nie za kábel, hrozí jeho poškodenie.
- Nedotýkajte sa sieťovej zástrčky vlhkými rukami.
- Nevytáhnajte sieťovú zástrčku počas chodu spotrebiča.
- Spotrebič pripojte iba k zdroju striedavého prúdu do správne nainštalovanej a uzemnenej zásuvky.
- Sieťové napätie musí zodpovedať napätiu uvedenému na spotrebiči (pozrite typový štítok spotrebiča).
- Požadovaný typ poistky je uvedený aj na typovom štítku.

Uistite sa, že:

- Sieťová zástrčka a zásuvka sú zhodné.
- Typ kábla je adekvátny.
- Systém uzemnenia bol správne nainštalovaný.
- Poškodený napájací kábel bol vymenený elektrikárom. Náhradný napájací kábel je možné objednať v zákaznickom servise.
- Nepoužívate rozvodky alebo predlžovacie káble.
- Používajte iba také ističe zvyškového prúdu, ktoré sú označené symbolom:  Iba tento symbol je zárukou kompatibility ističa s aktuálne platnými predpismi .
- Že je vždy umožnený prístup k sieťovej zástrčke
- Napájací kábel nie je ulomený, ohnutý alebo inak poškodený a neprišiel do kontaktu so žiadnymi zdrojmi tepla.

Pred prvým práním/sušením

Pred dodaním bol spotrebič dôkladne skontrolovaný. Na odstránenie zvyšku vody z procesu testovania zvolte program **Preplach** ☹ **bez** bielizne.

Upozornenie:

- Spotrebič musí byť správne nainštalovaný a pripojený
Inštalácia a pripojenie
→ *Strana 37*
 - Nikdy nezapínajte poškodený spotrebič. Informujte svoj zákaznícky servis
→ *Strana 35*
1. Pripojte sieťovú zástrčku.
 2. Otvorte prívod vody.
 3. Zapnite spotrebič.
 4. Zatvorte plniace dvierka.
Nevkladajte bielizeň.
 5. Zvoľte program **Preplach** ☹
40°C.
 6. Otvorte nádržku na prací prostriedok.
 7. Nalejte do nádržky **II** asi 1 liter vody.
 8. Pridajte štandardný prostriedok na ľahké znečistenie do nádržky **II** podľa pokynov výrobcu.
Upozornenie: Aby sa zabránilo peneniu, používajte iba polovicu odporúčaného množstva prostriedku. Nepoužívajte jemné čistiace prostriedky na vlnu.
 9. Zatvorte nádržku na prací prostriedky.
 10. Stlačte **Štart**/Opätovné plnenie ◊
 11. Po skončení programu vypnite spotrebič.

Vaša práčka so sušičkou je teraz pripravená na použitie.

Preprava

Prípravné práce

1. Otvorte prívod vody.
2. Znížte tlak vody v prívodnej hadici.
Zapchatý filter prívodovej hadice
→ *Strana 30*
3. Vypustite prebytočnú vodu.
Zapchatie odvodového čerpadla
→ *Strana 29*
4. Odpojte spotrebič od napájacieho zdroja.
5. Odpojte hadice.

Inštalácia bezpečnostných prvkov pri preprave:

1. Odstráňte krytky a uchovajte ich na bezpečnom mieste.
V prípade potreby použite skrutkovač.

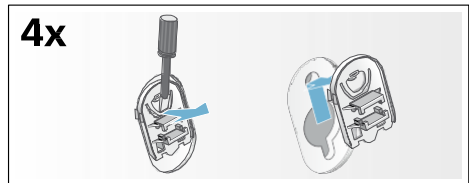

2. Nasadte všetky 4 objímky.
Prisvorkujte sieťový kábel k držiakom a utiahnite skrutky.

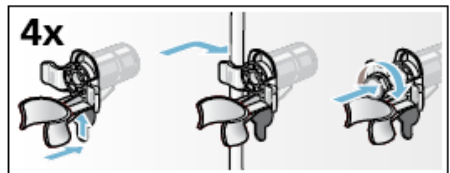

Upozornenie

Pred zapnutím prístroja

- **Vždy odstráňte** ochranné prostriedky pre transport!
- Aby nevytiekol nepoužitý prostriedok pri ďalšom prání, nalejte 1 liter vody do nádržky **II** a stlačte tlačidlo programu **Plákanie/Odstreďovanie** alebo **Vyprázdniť**.

Záruka Aqua-Stop

Iba pre spotrebiče s funkciou Aqua-Stop

Pri uplatňovaní záruky u výrobcu na základe kúpnej zmluvy poskytneme náhradu nad rámec záruky za nasledujúcich podmienok:

1. Ak je škoda spôsobená chybou v systéme Aqua-Stop, bude zákazníkovi poskytnutá náhrada.
2. Záruka je platná počas bežnej životnosti spotrebiča.
3. Predpokladom uplatnenia záruky je správne zapojenie spotrebiča v súlade s našimi pokynmi; to zahŕňa správne umiestnený nástavec Aqua-Stop (príslušenstvo). Naša záruka nezahŕňa chybné prírodné zariadenie vody.
4. Na model spotrebiča s Aqua-Stop netreba počas jeho chodu dozerat' ani ho zaistiť dotiahnutím prítoku vody.

Urobte tak iba pri dlhšej neprítomnosti (napr. dovolenka).

Kontakty na servisné služby pre všetky krajiny nájdete v priloženom adresári služieb.

INFORMAČNÝ LIST

BSH domácí spotřebiče, s.r.o., Radlická 350, 158 00 Praha 5

Obchodná značka BSH



Značka		SIEMENS
Predajné označenie		WD15H542EU
Trieda spotreby (A... nízka spotreba el. energie) pranie G (vysoká spotreba energie) pranie a sušenie		A/A
Spotreba energie ¹⁾	pranie kWh pranie a sušenie kWh	0,7 4,76
Trieda účinnosti prania ¹⁾	A (lepšia) ... G (horšia)	A
Trieda účinnosti odstreďovania ^{1) 2)}	A (lepšia) ... G (horšia)	B
pri zvýšenej vlhkosti ^{1) 3)}	%	49
pri počte otáčok odstreďovania	max. ot/min.	1500
Množstvo náplne ¹⁾	pranie/sušenie max. kg	7/4
Spotreba vody ¹⁾	pranie l pranie a sušenie l	51 57
Doba trvania ¹⁾	pranie min pranie a sušenie min	285 540
Odhadovaná ročná spotreba štvorčlennej domácnosti	spotreba energie ⁴⁾ kWh spotreba vody ⁴⁾ l	140/952 10200/11400
Hlučnosť pri praní/odstreďovaní/sušení	db (re 1pW)	46/74/61

Hodnoty zistené podľa normy EN 60456 v štandardnom programe bavlna 60 °C (farebná bielizeň) a EN 60456/A11.

- 1) Hodnoty zistené podľa normy EN 60456 v štandardnom programe bavlna 60 °C (farebná bielizeň) a EN 60456/A11
- 2) Účinnosť odstreďovania má pre Vás veľký význam, ak na sušenie bielizne normálne používate sušičku. Ak je bielizeň, ktorá bola odstredená v práčke s triedou účinnosti odstreďovania A, sušená v sušičke, potom spotrebujete o polovicu menej energie, a tak Vám vzniknú o polovicu nižšie náklady na prevádzku, ako keď je bielizeň odstredená v práčke s triedou účinnosti odstreďovania G.
- 3) Zvyšná vlhkosť 100 % znamená, že v 1 kg bielizne (suchá hmotnosť) je po odstredení viazaný ešte 1 kg vody. Čím nižšia je hodnota v %, tým suchšia je bielizeň. To je dôležité pre spotrebu energie a sušenie v sušičkách.
- 4) Uvedené hodnoty sú rozdelené do dvoch kategórií: pranie a sušenie / pranie.

Deklarovaná hodnota emisie hluku tohto spotrebiča je 46/74/61 dB (A), čo predstavuje hladinu A akustického výkonu Lwa vzhľadom na referenčný akustický výkon 1pW.

Prípadné technické zmeny, tlačové chyby a odlišnosti vo vyobrazení sú vyhradené bez upozornenia. Aktuálny návod nájdete na webových stránkach www.siemens-home.com/sk.

Dovozca: **BSH domáci spotrebiče s.r.o.**
Radlická 350
158 00 Praha 5

Výrobok:	Produktové číslo: E-Nr.
	Poradové číslo: FD
Dátum predaja, pečiatka, podpis	Dátum montáže, pečiatka, podpis

Predajca je povinný úplne a čitateľne vyplniť všetky požadované údaje v záručnom liste v deň predaja spotrebiča. Neoddeliteľnou súčasťou tohto záručného listu je daňový doklad o predaji výrobku.

Záručný list je dokladom práv spotrebiteľa v zmysle Občianskeho zákonníka. Je súčasťou výrobku s výrobným číslom uvedeným na prednej strane tohto záručného listu, zvlášť v prípadoch dlhších než zákonom daná záručná lehota je záručný list jedným z dokázateľných prostriedkov práv užívateľa. Je v záujme spotrebiteľa, aby si skontroloval správnosť a úplnosť všetkých uvedených údajov, ako i to, či dostal od predajcu záručný list so správnym označením pre uvedený druh výrobku.

Odporúča sa, aby výrobky montoval a uviedol do prevádzky autorizovaný servis, ktorý poskytuje záruku odbornej montáže, predvedenie a preskúšanie výrobku.

Montáž a inštalácia spotrebiča musí byť vykonaná v súlade s vyhláškou ÚBP SR č. 718/2002 Z. z. súvisiacich predpisov a noriem v platnom znení.

Pred montážou výrobku je nutné, aby boli splnené všetky podmienky pre pripojenie na inžinierske siete podľa platných noriem a podľa návodu na použitie.

Zápisy o uskutočnených opravách:

Dátum objed. opravy	Dátum dokončenia	Číslo oprav. listu	Stručný opis poruchy

Upozornenie pre predajcov

Predajca je povinný dať zákazníkovi platný doklad o predaji, kde bude uvedený dátum predaja a označenie spotrebiča, a súčasťou dokladu o kúpe tovaru je správne a úplne vyplnený záručný list v deň predaja výrobku. V prípade predpredajnej reklamácie je potrebné predložiť riadne vyplnený reklamačný protokol.

Záručné podmienky

- na výrobok sa poskytuje záručná lehota **24 mesiacov** odo dňa zakúpenia výrobku kupujúcim
- spotrebiteľ je oprávnený chybu vytknúť do šiestich mesiacov od jej zistenia, najneskôr však do uplynutia záručnej lehoty
- pri reklamácií je podmienkou predložiť platný daňový doklad o kúpe výrobku (napr. pokladničný blok, faktúru a pod.)
- ak je výrobok používaný na iný než výrobcom stanovený účel alebo je výrobok používaný v rámci predmetu obchodnej činnosti, poskytuje sa záručná lehota 6 mesiacov odo dňa zakúpenia, keďže spotrebiče sú určené výhradne na použitie v domácnosti
- za chybu výrobku sa nepovažuje jeho nadmerné opotrebovanie a z toho vyplývajúce absencie niektorých pôvodných vlastností, ktoré boli spôsobené napr. zanedbaním bežnej údržby, čistenia, nadmerným používaním výrobku
- záručná lehota neplynie počas obdobia, keď kupujúci nemôže užívať tovar pre jeho chyby, za ktoré zodpovedá predávajúci
- ak nebude zistená žiadna porucha, na ktorú sa vzťahuje bezplatná záručná oprava, alebo bude zistená porucha nezavinená výrobcom, hradí náklady spojené s vyslaním servisného technika osoba, ktorá uplatnila nárok na túto opravu
- záručné opravy vykonávajú autorizované servisné strediská podľa zoznamu uvedeného v tomto záručnom liste

Právo na bezplatnú opravu výrobku na náklady BSH domáci spotrebiče s.r.o., organizačná zložka Bratislava, zaniká, ak:

- je nečitateľný výrobný štítok alebo na výrobku chýba,
- údaje na doklade o predaji sa líšia od údajov uvedených na výrobnom štítku spotrebiča,
- výrobok bol namontovaný v rozpore s návodom na montáž, prípadne nebol dodržaný súlad s platnými STN alebo s návodom na obsluhu,
- výrobok bol neodborne namontovaný alebo nebol uvedený do prevádzky organizáciou oprávnenou v zmysle vyhlášky ÚBP SR č. 718/2002 Z. z., platí pre plynové spotrebiče a spotrebiče s elektrickým napájaním 400 V, ako i pre spotrebiče dodávané bez elektrického kábla, prípadne bez elektrickej koncovky,
- bola vykonaná konštruktívna zmena alebo zásah do výrobku neoprávnenou osobou,
- porucha na výrobku vznikla použitím neoriginálnych náhradných dielov alebo príslušenstva,
- ide o poškodenie: mechanické, nadmernou záťažou, v dôsledku vodného kameňa, neodborného zapojenia, živelnou pohromou, vonkajšími vplyvmi a pod.

Vyhlasenie o hygienickej neškodnosti výrobku

Všetky výrobky distribuované spoločnosťou BSH domáci spotrebiče s.r.o., organizačná zložka Bratislava, prichádzajúce do styku s potravinami **spĺňajú požiadavky** o hygienickej neškodnosti podľa **európskej normy EC 1935/2004**. Toto vyhlásenie sa vzťahuje na všetky výrobky prichádzajúce do styku s potravinami uvedené v aktuálnom cenníku BSH domáci spotrebiče s.r.o., organizačná zložka Bratislava.



Symbol uvedený na výrobku alebo jeho obale upozorňuje na to, že výrobok po skončení jeho životnosti nepatrí k bežnému domácejmu odpadu, ale ho treba odovzdať do špeciálnej zberne odpadu na recyklovanie elektrických alebo elektronických spotrebičov. Vašou podporou správnej likvidácie pomáhate opäť získať cenné suroviny a chrániť tak životné prostredie. Ďalšie informácie o recyklovaní tohto výrobku získate na miestnom úrade, v zberni odpadu alebo v združení Envidom, ktoré zabezpečuje zber, prepravu, spracovanie, recykláciu a ekologické zneškodňovanie elektroodpadu v zmysle zákona.

Uistenie dovozcu o vydaní vyhlásenia o zhode

Vážený zákazník,

Podľa zákona č. 264/1999 Z. z. Vás uistujeme, že na všetky výrobky distribuované spoločnosťou BSH domáci spotrebiče s. r. o. našim obchodným partnerom, bolo vydané prehlásenie o zhode v zmysle zákona č. 264/1999 Z. z. a príslušných nariadení vlády. Toto uistenie dovozcu o vydaní prehlásenia o zhode sa vzťahuje na všetky výrobky vrátane plynových spotrebičov, ktoré sú obsiahnuté v aktuálnom cenníku firmy BSH domáci spotrebiče s. r. o.

Kontakt na servis domácich spotrebičov SIEMENS

Dodávateľ:

BSH domácí spotřebiče s.r.o.- organizačná zložka Bratislava

BSH domácí spotřebiče s.r.o.
Radlická 350
158 00 Praha 5

Príjem opráv:

Tel.: +421 244 450 808
Email: **opravy@bshg.com**

Objednávky príslušenstva a náhradných dielov:

Tel.: +421 244 452 041
Email: **dily@bshg.com**

Zákaznícke poradenstvo:

Tel.: +421 244 452 041
Email: **siemens.spotrebice@bshg.com**

Aktuálne informácie o servise nájdete na internetových stránkach **www.siemens-home.com/sk**.

Tu máte možnosť si dojednať opravu pomocou online formulára.

