



Vestavná myčka nádobí s funkcí  
Home Connect  
**SMI68TS06E**



**BOSCH**

cz Návod k použití



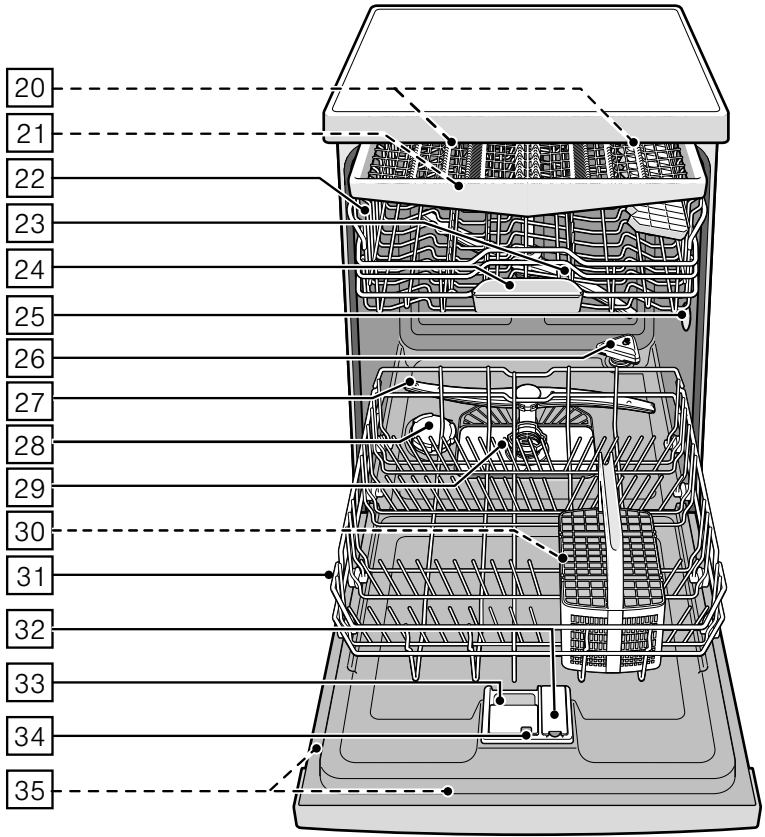
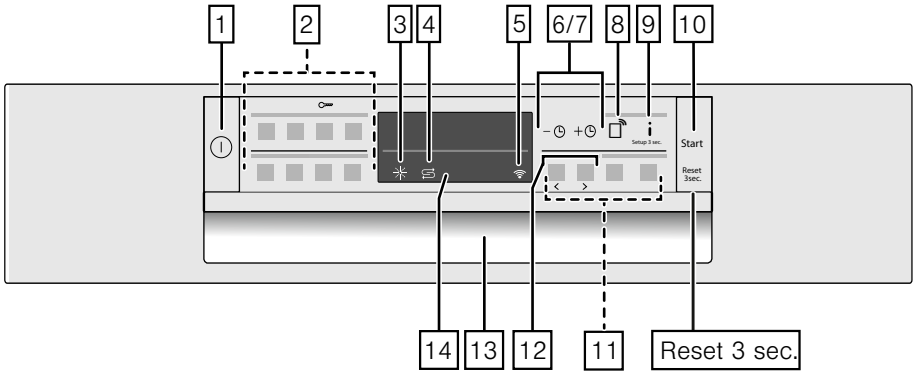

# Obsah

## Použití podle určení ..... 5

## Bezpečnostní pokyny ..... 5

Dříve než spotřebič uvedete do provozu .....	5
Při dodání .....	6
Při instalaci .....	6
V denním provozu .....	8
Zablokování dvířek .....	8
Zablokování tlačítek .....	9
Při vzniklých škodách .....	10
Při likvidaci .....	10

## Ochrana životního prostředí .. 12

Obal .....	12
Staré spotřebiče .....	12

## Seznámení se se spotřebičem ..... 12

Ovládací panel .....	12
Vnitřní prostor spotřebiče .....	13
Infotlačítko .....	13
Nastavení času .....	13
První uvedení do provozu .....	14
Nastavení .....	15

## Home Connect ..... 17

Infotlačítko .....	17
Instalace aplikace .....	17
Instalace Home Connect .....	17
Wi-Fi .....	17
Přihlášení k síti .....	18
Propojení s aplikací .....	19
Tlačítko dálkového startu .....	20
Wi-Fi bez připojení k serveru Home Connect .....	20
Vzdálená diagnostika .....	20
Instalace správy spotřeby energie... ..	20
Aktivace správy spotřeby energie.....	21
Deaktivace správy spotřeby energie.....	22
Prohlášení o shodě .....	22

## Zařízení ke změkčování vody/ Speciální sůl ..... 22

Tabulka tvrdosti vody .....	22
Nastavení změkčovacího zařízení ... ..	23
Použití speciální soli .....	23
Použití mycích prostředků s komponentou soli .....	24
Vypnutí ukazatele změkčování vody .....	24

## Leštidlo ..... 24

Nastavení množství leštidla .....	25
Vypnutí ukazatele doplnění leštidla .....	25

## Nádobí ..... 26





Není vhodné .....	26
Poškození sklenic a nádobí .....	26
Uložení nádobí .....	26
Horní koš na nádobí .....	26
Dolní koš na nádobí .....	27
Koš na příbory .....	27
Příborová zásuvka.....	27
Etažér .....	28
Sklopné trny .....	29
Držák malých dílů .....	29
Police na nože .....	29
Ostříkovací hlava na pečicí plechy ..	30
Vyklizení nádobí .....	30
Úprava výšky koše .....	30

## Mycí prostředek ..... 32

Plnění mycího prostředku .....	33
Kombinovaný mycí prostředek .....	34

## Přehled programů ..... 35

Volba programu .....	36
Upozornění pro zkušební ústavy ....	36

<b>P+</b> <b>Přídavné funkce</b> .....	<b>37</b>	 <b>Čištění a údržba</b> .....	<b>42</b>
Úspora času (VarioSpeedPlus) .....	37	Celkový stav myčky nádobí .....	42
Poloviční náplň .....	37	Péče o zařízení .....	43
HygienePlus (HygienePlus) .....	35	Speciální sůl a leštadlo .....	44
Intenzivní zóna .....	37	Sítka .....	44
Extra sušení .....	37	Ostříkovací ramena .....	45
Sušení s vysokým leskem .....	37	 <b>Co dělat v případě poruchy? .</b>	<b>45</b>
Energy Save .....	37	Chybové hlášení .....	45
 <b>Obsluha spotřebiče</b> .....	<b>38</b>	Čerpadlo odpadní vody .....	46
Programová data .....	38	Tabulka poruch .....	47
Změna nastavení .....	38	 <b>Zákaznický servis</b> .....	<b>56</b>
AquaSenzor .....	38	 <b>Instalace a připojení</b> .....	<b>56</b>
Sušení pomocí Zeolitu .....	39	Rozsah dodávky .....	57
Ukazatel zbývajících času .....	39	Bezpečnostní pokyny .....	57
Nastavení čidla .....	39	Dodání .....	57
Intenzivní sušení .....	40	Technické údaje .....	57
Eco prognóza .....	40	Instalace .....	58
AutoPowerOff .....	40	Přípojka odpadní vody .....	58
EmotionLight .....	40	Přípojka pitné vody .....	58
Změna spouštěcího programu .....	40	Přípojka teplé vody .....	59
Hlasitost signalizace.....	40	Elektrické připojení .....	60
Hlasitost tlačítek .....	40	Demontáž .....	60
Pozdravení .....	41	Přeprava .....	61
Nastavení ze závodu .....	41	Zabezpečení proti zamrznutí (Vyprázdnění spotřebiče) .....	61
Zapnutí spotřebiče .....	41		
Odložený start .....	41		
Ukončení programu .....	41		
Vypnutí spotřebiče .....	41		
Přerušení programu .....	42		
Zrušení programu .....	42		
Změna programu .....	42		



## Použití podle určení

- Tento spotřebič je určen pro použití v domácnosti a v domácím prostředí.
- Používejte myčku nádobí pouze v domácnosti a pouze k uvedenému účelu: k mytí nádobí v domácnosti.
- Tato myčka nádobí je určena k použití do maximální výšky 2500 m nad mořem.



## Bezpečnostní pokyny

Děti od 8 let a osoby s omezenými fyzickými, smyslovými nebo duševními schopnostmi nebo s nedostatkem zkušeností a vědomostí smějí tento spotřebič používat pouze pod dozorem nebo pokud byly seznámeny s bezpečným používáním spotřebiče a pochopily nebezpečí s tím spojená.

Děti si se spotřebičem nesmí hrát. Děti do 8 let věku a bez dohledu zodpovědné osoby nesmí spotřebič čistit a ani nesmí provádět jeho údržbu. Děti mladší 8 let věku by se měly zdržovat v bezpečné vzdálenosti od spotřebiče a napájecího vedení.

## Než uvedete spotřebič do provozu

Přečtěte si pozorně návod k použití a montážní návod! Obsahují důležité informace o instalaci, použití a údržbě spotřebiče.

Uschovejte všechny podklady pro pozdější použití nebo pro následujícího majitele.

## Při dodání

1. Okamžitě zkontrolujte obal a myčku nádobí, zda nedošlo k poškození při přepravě. Neuvádějte poškozený spotřebič do provozu. Kontaktujte obratem vašeho dodavatele či prodejce.
2. Zlikvidujte, prosím, předpisově obalový materiál.
3. Obal a jeho části nepřenechávejte hrajícím si dětem. Hrozí nebezpečí udušení skládanými kartony a fóliemi.

## Při instalaci

- Dbejte na to, aby zadní strana myčky nádobí nebyla po instalaci volně přístupná (ochrana proti dotyku kvůli horkému povrchu).
- Proveďte instalaci a připojení podle návodu k instalaci a montážního návodu.
- Při instalaci musí být myčka nádobí odpojená od sítě.
- Zajistěte, aby byl zemnicí systém elektrické domovní instalace předpisově nainstalován.

- Elektrické podmínky připojení musí souhlasit s údaji na typovém štítku **35** myčky nádobí.
- Bude-li síťový přívod tohoto spotřebiče poškozen, musí se vyměnit za speciální přípojku. Tato speciální přípojka se smí zakoupit pouze v zákaznickém servisu.
- Jestliže se má myčka nádobí vestavět do horní skříňky, musí se tato skříň náležitě upevnit.
- Bude-li myčka nádobí instalována pod nebo nad jiné domácí spotřebiče, dbejte na informace k montáži v kombinaci s myčkou nádobí uvedené v montážním návodu příslušného spotřebiče.
- Aby byl zaručen bezchybný provoz všech spotřebičů, dodržujte také montážní návod k myčce nádobí.

- Nejsou-li k dispozici žádné informace nebo neobsahuje-li montážní návod žádné odpovídající pokyny, obraťte se na výrobce těchto spotřebičů a zjistěte, zda lze myčku nádobí instalovat pod nebo nad tyto spotřebiče.
- Nemůžete-li získat žádné informace od výrobce, nesmíte myčku nádobí namontovat nad nebo pod tyto spotřebiče.
- Pokud nainstalujete mikrovlnnou troubu nad myčku nádobí, může dojít k poškození mikrovlnné trouby.
- Aby byla zajištěna stabilita, instalujte vestavné a integrované myčky nádobí pouze pod spojitě pracovní desky, které jsou sešroubovány se sousedními skříňkami.
- Neinstalujte spotřebič v blízkosti tepelných zdrojů (topná tělesa, zásobníky tepla, sporáky nebo jiné spotřebiče produkující teplo) a pod varné desky.
- Dejte pozor na to, že tepelné zdroje (například topení/rozvod teplé vody) nebo horké části spotřebiče mohou roztavit přívodní kabel myčky nádobí. Přívodní kabel se nesmí nikdy dostat do kontaktu s horkými částmi spotřebiče nebo zdroji tepla.
- Po instalaci myčky nádobí musí být síťová zástrčka volně přístupná.  
→ *"Elektrické připojení" na straně 60*
- U některých modelů: plastové pouzdro na vodní přípojce obsahuje elektrický ventil, v přívodní hadici se nachází napájecí vedení. Tuto hadici neřezejte, neponořujte plastové pouzdro do vody.

## V denním provozu

Dodržujte bezpečnostní pokyny a návody k použití uvedené na obalech mycích prostředků a leštidel.

Mějte prosím na paměti, že bezpečnostní pokyny musí být dodržovány i v případě, že obsluhujete spotřebič skrze aplikaci Home Connect a je přítom mimo váš dohled. Řiďte se pokyny v aplikaci.

## Dětská pojistka (zablokování dvířek) \*

Dětská pojistka (zablokování dveří) chrání děti před možným nebezpečím způsobeným myčkou nádobí.

### **⚠ Varování** **Nebezpečí udušení!**

Děti se mohou v mycím prostoru zavřít a udusit. Při opuštění myčky nádobí vždy úplně zavřete dvířka spotřebiče.

## Dětskou pojistku aktivujte takto (zablokování dvířek):

1. Zatáhněte za úchytku dětské pojistky směrem k sobě (1).
2. Zavřete dvířka (2).

Dětská pojistka je aktivována.

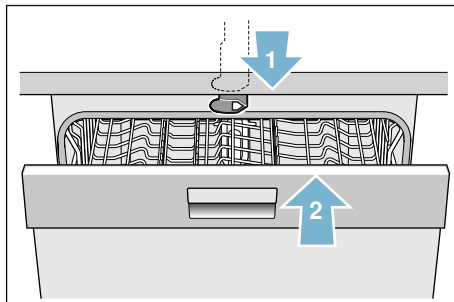

## Dvířka s aktivovanou dětskou pojistkou otevřete takto (zablokování dvířek):

1. Zatlačte úchytku dětské pojistky směrem doprava (1).
2. Otevřete dvířka (2).

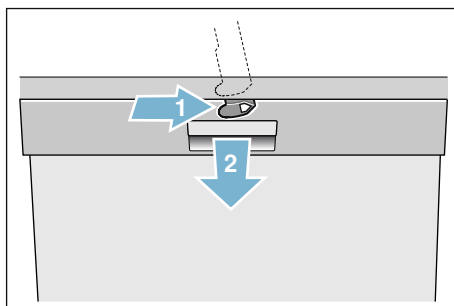



## Dětskou pojistku deaktivujte takto (odblokování dvířek):

1. Zatláčte úchytku dětské pojistky směrem doprava (1).  
Zatláčte úchytku dětské pojistky směrem dozadu. (2).
2. Dětská pojistka je deaktivována.

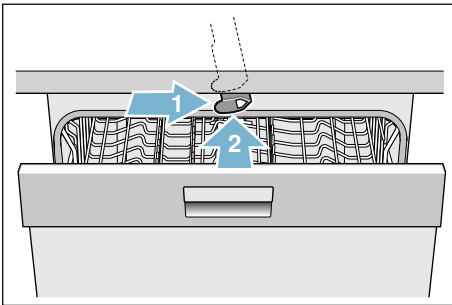

\* podle modelu

## Dětská pojistka (zablokování tlačítek)

Vaši myčku můžete zabezpečit proti neúmyslnému přerušení programu (například chybou dětí).

## Zablokování tlačítek aktivujete takto:

1. Spustíte požadovaný program.
2. Držte stisknuté tlačítko  cca 4 vteřiny.  
Na ukazateli předního displeje se zobrazí „Dětská pojistka aktivní“.

Zablokování tlačítek je aktivováno.

Pokud je během programu stisknuto libovolné tlačítko, zobrazí se na předním ukazateli displeje „Dětská pojistka aktivní“. Přerušení programu (reset) není možné.

Pro **deaktivaci** blokování tlačítek držte stisknuté tlačítko  4 vteřiny, dokud na předním ukazateli displeje nezhasne „Dětská pojistka aktivní“.

S koncem programu je blokování tlačítek zrušeno. Při výpadku proudu zůstává blokování tlačítek zachováno. Při každém novém spuštění programu se musí zablokování tlačítek znovu aktivovat.



## Při vzniklých škodách

- Opravy a zásahy smějí provádět pouze odborníci. K tomuto účelu musí být spotřebič odpojen od sítě. Vytáhněte síťovou zástrčku nebo vypněte pojistky. Zavřete přívod vody.
- Při poškození spotřebiče, především ovládacího panelu (trhliny, díry, vylomená tlačítka), nebo při omezení funkce dvířek se spotřebič ji nesmí provozovat. Vytáhněte síťovou zástrčku nebo vypněte pojistky. Zavřete přívod vody, zavolejte zákaznický servis.

## Při likvidaci

1. Zamezte dalšímu používání poškozené nebo jinak dosloužilé myčky nádobí. Předejdete tak úrazům.
2. Dopravte myčku nádobí k řádné likvidaci.

## **Varování** **Nebezpečí poranění!**

- Aby se zabránilo poranění např. vlivem klopýtnutí o dvířka myčky nádobí, měla by se myčka nádobí otevírat pouze krátkodobě k naplnění nebo vyklizení.
- Nože a jiné kuchyňské náčiní s ostrými špičkami se v koši na příbory\*  musí uložit špičkami směrem dolů nebo v polici na nože\*, příp. v zásuvce na příbory\*  uspořádat do vodorovné polohy.
- Nesedejte si ani nestoupejte na otevřená dvířka.
- U volně stojících spotřebičů dbejte na to, aby nebyly přeplněné koše. Spotřebič by se mohl převrhnout.
- Nestojí-li spotřebič ve výklenku, a tudíž je boční stěna myčky nádobí přístupná, musí se z bezpečnostních důvodů oblast závěsu dvířek z boku zakrýt (nebezpečí poranění). Kryty zakoupíte jako zvláštní příslušenství v zákaznickém servisu nebo ve specializovaných prodejnách.

\* podle modelu

**⚠ Varování****Nebezpečí výbuchu!**

Do mycího prostoru nedávejte rozpouštědlo. Hrozí nebezpečí výbuchu.

**⚠ Varování****Nebezpečí opaření!**

Za chodu programu otevírejte dvířka myčky nádobí opatrně. Hrozí nebezpečí, že ze spotřebiče vystříkne horká voda.

**⚠ Varování****Nebezpečí pro děti!**

- Používejte dětskou pojistku, je-li k dispozici.
- Nedovolte dětem, aby si hrály se spotřebičem nebo jej obsluhovaly.
- Zabraňte přístupu dětí k uloženým mycím prostředkům a leštidlům. Tyto mycí prostředky mohou způsobit poleptání v ústech, jícnu a očích nebo mohou vést k udušení.
- Zabraňte přístupu dětí k otevřené myčce nádobí. Mohly by zde být částičky, které mohou spolknout. Také voda v mycím prostoru není pitná, mohla by ještě obsahovat zbytky mycího prostředku.

- Dbejte na to, aby děti nesahaly do záchytné misky na tablety [24]. Malé prsty by se mohly přiskřípnout v zářezech.
- Dbejte na to, aby při otevírání a zavírání dvířek vysoko vestavěného spotřebiče nebyly děti sevřeny nebo přimáčknuty mezi dvířky spotřebiče a dveřmi spodní skříňky.
- Děti se mohou v mycím prostoru zavřít (nebezpečí udušení) nebo se dostat do jiných nebezpečných situací.  
U vysloužilých spotřebičů proto vytáhněte síťovou zástrčku, odřízněte síťový kabel a odstraňte jej. Zámek dvířek a dětskou pojistku (je-li k dispozici) zničte tak, aby se dvířka dále nedala zavřít.



## Ochrana životního prostředí

Obal nových spotřebičů i staré spotřebiče obsahují cenné suroviny a recyklovatelné materiály.

Zlikvidujte prosím jednotlivé díly rozdělené podle druhů.

O aktuálních likvidačních možnostech se prosím informujte u vašeho odborného prodejce nebo u vaší obecní, popř. městské správy.

### Obal

Všechny plastové díly spotřebiče jsou označeny mezinárodně normovanou značkou (např. "PS" polystyrén).

Při likvidaci spotřebiče je díky tomu možné rozdělení podle druhů plastových odpadů.

Dodržujte prosím bezpečnostní pokyny pod bodem "Při dodání"  
→ *Strana 6.*

### Staré spotřebiče

Dodržujte prosím bezpečnostní pokyny pod bodem „Při likvidaci“  
→ *Strana 10.*



Tento spotřebič je označen v souladu s evropskou směrnicí 2012/19/EU o nakládání s použitými elektrickými a elektronickými zařízeními (waste electrical and electronic equipment - WEEE). Tato směrnice stanoví jednotný evropský (EU) rámec pro zpětný odběr a recyklování použitých zařízení.



## Seznámení se se spotřebičem

Vyobrazení ovládacího panelu a vnitřního prostoru myčky nádobí se nachází vpředu v návodu. Na jednotlivé pozice bude upozorněno v textu.

### Ovládací panel

- 1 Vypínač ZAP/VYP
- 2 Programová tlačítka \*\*
- 3 Ukazatel doplnění leštidla
- 4 Ukazatel doplnění soli
- 5 Ukazatel WLAN
- 6 Tlačítka nastavení
- 7 Odložený start
- 8 Tlačítko dálkového startu
- 9 Infotlačítko Setup & sec.
- 10 Tlačítko START
- 11 Přídavné funkce/  
Programová tlačítka \*\*
- 12 Tlačítko < >
- 13 Otevírání dveří
- 14 Ukazatel předního displeje \*

\* podle modelu

\*\* počet podle modelu



## Vnitřní prostor spotřebiče

- 20** Vnitřní osvětlení \*
- 21** Příborová zásuvka\*
- 22** Horní koš na nádobí
- 23** Horní ostříkovací rameno
- 24** Záchytná miska na tablety
- 25** Sací otvor
- 26** Výfukový otvor (Zeolit nádoba)
- 27** Dolní ostříkovací rameno
- 28** Zásobník na speciální sůl
- 29** Sítka
- 30** Koš na příbory \*
- 31** Dolní koš na nádobí
- 32** Zásobník na leštidlo
- 33** Zásobník na mycí prostředek
- 34** Uzavíratelná zástrčka zásobníku na mycí prostředek
- 35** Typový štítek

\* podle modelu

## Infotlačítko

Pomocí Infotlačítka  si můžete nechat zobrazit dodatečné informace o programu.

- 1.** Stiskněte Infotlačítko  **[9]**.
- 2.** Stiskněte programové tlačítko. Informace o zvoleném programu se zobrazí na předním ukazateli displeje **[14]**.
- 3.** Pro opuštění funkce stiskněte Infotlačítko  **[9]**.

## Nastavení času

Při prvním uvedení do provozu se zobrazí čas 12:00 hod.

### Hodiny nastavíte takto:

- 1.** Zapněte vypínač ZAP/VYP **[1]**.
- 2.** Tiskněte Infotlačítko  **[9]** 3 vteřiny, dokud se na předním ukazateli displeje **[14]** nezobrazí následující text:

**Listujte pomocí** < >

**Nastavte pomocí** - +

**Opuštěte pomocí Setup 3 sek.**

- 3.** Tiskněte tlačítko > **[12]** tak dlouho, dokud se na předním ukazateli displeje **[14]** nezobrazí nastavení hodin.
- 4.** Pomocí tlačítek nastavení - + **[6]** proveďte nastavení. Delším stiskem tlačítek nastavení - + **[6]** lze změnit nastavenou hodnotu v 10 min. krocích.
- 5.** Držte stisknuté tlačítko  **[9]** 3 sekundy.

Nastavená hodnota se ve spotřebiči uloží.

**Upozornění:** Pokud byl spotřebič delší dobu bez proudu, na hodinách se zobrazí 12:00. Nastavte čas.

## První uvedení do provozu

Při prvním zapnutí myčky nádobí se dostanete přímo do nastavení pro první uvedení do provozu.





**Upozornění:** Pokud při prvním uvedení do provozu zvolíte Home Connect, provádějte další nastavení prostřednictvím aplikace pro vaši myčku nádobí. Řiďte se při tom příloženými podklady k Home Connect.

Na předním ukazateli displeje  se zobrazí následující text:

**Listujte pomocí < >**  
**Nastavte pomocí - +**  
**Opusťte pomocí Setup 3 sek.**

V tabulce níže jsou uvedena potřebná nastavení pro první uvedení do provozu.

### Pro změnu nastavení:

1. Tiskněte tlačítko  tak dlouho, dokud se nezobrazí požadované nastavení.
2. Pomocí nastavovacích tlačítek - +  změňte nastavení.
3. Tiskněte Infotlačítko   3 vteřiny. Nastavená hodnota se ve spotřebiči uloží.





Nastavení	Nastavení ze závodu	Infotext; po stisku infotlačítka 
<b>První uvedení do provozu</b>		
Jazyk/Language	Němčina	Výběr jazyka.
Home Connect	Manuální/Home Connect	Manuální/Home Connect.
Formát času	24 h	12 h nebo 24 h.
Nastavení hodin	12:00	Nastavení aktuálního času.
Tvrdost vody	°dH 13 - 16 střední	Přizpůsobení na místní tvrdost vody. Při použití kombinovaných tablet zvolte 0 - 6.
Přidání leštidla	Stupeň 5	Množství leštidla ovlivňuje sušení. Při použití kombinovaných tablet zvolte stupeň 0.
Přívod vody *	Studená voda	Je možné připojení na teplou vodu (40-60 °C) nebo studenou vodu (<40 °C).



\* podle modelu

## Nastavení

Pro snazší ovládání má myčka nádobí určitá nastavení předvolená. Tato nastavení ze závodu můžete také změnit.

### Pro změnu nastavení:

1. Zapněte vypínač ZAP/VYP .
2. Tiskněte Infotlačítko   3 vteřiny, dokud se na předním ukazateli displeje  nezobrazí následující text:  
**Listujte pomocí < >**  
**Nastavte pomocí - +**  
**Opusťte pomocí Setup 3 sek.**
3. Tlačítko  stiskněte tolikrát, dokud se nezobrazí požadované nastavení.

4. Pomocí nastavovacích tlačítek - +  proveďte nastavení.
5. Tiskněte Infotlačítko   3 vteřiny.

Nastavená hodnota se uloží.

Máte možnost vrátit všechna změněná nastavení zpět na původní nastavení ze závodu.

**Upozornění:** Pokud je myčka nádobí vrácena zpět do nastavení ze závodu, dostanete se znovu do nastavení pro první uvedení do provozu.

Základní nastavení	Nastavení ze závodu	Infotext; po stisku infotlačítka 
Nastavení času	12:00	Nastavení aktuálního času.
Formát času	24 h	12 h nebo 24 h.
Zobrazení času	Hodiny	Zobrazení konce programu s ukazatelem „hotovo za“ nebo „hotovo v“.
Jazyk/Language	Němčina	Výběr jazyka.
Tvrdost vody	°dH 13 - 16 střední	Nastavení tvrdosti vody. Při použití kombinovaných tablet zvolte nejnižší stupeň.
Přidání leštidla	Stupeň 5	Množství leštidla ovlivňuje sušení. Při použití kombinovaných tablet zvolte stupeň 0.
Nastavení čidla	Standard	Přízpusobené rozeznávání znečištění pro optimální výsledek mytí.
Extra sušení	Vypnuto	Vylepšené sušení. Pro sklenice a plasty.
Vodní přípojka *	Studená voda	Je možné připojení na teplou vodu (40-60 °C) nebo studenou vodu (<40 °C).
Eco prognóza	Vypnuto	Zobrazení spotřeby vody a energie.

\* podle modelu

Základní nastavení	Nastavení ze závodu	Infotext; po stisku infotlačítka 
AutoPowerOff	Po jedné minutě	Automatické vypnutí spotřebiče po ukončení mycího programu.
EmotionLight *	Zapnuto	Osvětlení vnitřního prostoru.
Spouštěcí program	Eco 50°	Po zapnutí se zobrazí naposledy zvolený program.
Hlasitost signalizace *	Stupeň 2	Hlasitost signálu na konci programu.
Hlasitost tlačítek	Stupeň 2	Hlasitost při obsluze tlačítek.
Eco sušení *	Zapnuto	Automatické otevření dveří na konci eko programu.
Wi-Fi	Zapnuto/Vypnuto	Zapnutí/vypnutí bezdrátového připojení k síti.
Přihlášení k síti	Manuální/Automatické	Zkontrolujte funkci WPS na routeru. Bez funkce WPS: manuální. S funkcí WPS: automatické.
Spojení s aplikací	Začít pomocí +	Vytvořit spojení domácího spotřebiče s mobilním zařízením.
Správa spotřeby energie*	Spojit pomocí +	Spojení domácího spotřebiče se správou spotřeby energie domácího systému.
Pozdravení	Zapnuto	Logo značky při zapnutí spotřebiče lze zrušit.
Nastavení ze závodu	Vrátit zpět	Návrat k nastavení ze závodu.

\* podle modelu

### Upozornění

- Položka menu "Přihlášení k síti" je dostupná teprve po zapnutí Wi-Fi.
- Položka menu "propojit s aplikací" je dostupná teprve po vytvoření připojení k domácí síti.
- Položka menu "Správa spotřeby energie" je dostupná teprve po vytvoření připojení k domácí síti a propojení spotřebiče s aplikací.









## Home Connect

Pokud jsou ve vaší zemi dostupné služby Home Connect, můžete využívat funkci „Home Connect“. Další informace naleznete na: [www.home-connect.com](http://www.home-connect.com).

Tato myčka nádobí pracuje s Wi-Fi a lze ji dálkově ovládat prostřednictvím mobilního zařízení. Vaši myčku nádobí můžete ovládat také manuálně přes ovládací pole bez připojení k domácí síti.

### Infotlačítko

Pomocí Infotlačítka  si můžete nechat zobrazit dodatečné informace o programu.

1. Stiskněte Infotlačítko  .
2. Stiskněte programové tlačítko. Informace o zvoleném programu se zobrazí na předním ukazateli displeje .
3. Pro opuštění stiskněte Infotlačítko  .

### Instalace aplikace









Abyste mohli spotřebič ovládat přes Home Connect, musí být na vašem mobilním zařízení nainstalována aplikace Home Connect.

Řiďte se příloženými podklady k Home Connect.

Pro provedení nastavení postupujte v aplikaci podle stanovených kroků.

## Instalace Home Connect

Myčku nádobí můžete nastavit pomocí tlačítka dálkového startu  nebo postupujte následovně:

1. Zapněte vypínač ZAP/VYP .
2. Tiskněte Infotlačítko   3 vteřiny, dokud se na předním ukazateli displeje  nezobrazí následující text:  
**Listujte pomocí < >**  
**Nastavte pomocí - +**  
**Opusťte pomocí Setup 3 sek.**
3. Tlačítko >  tiskněte tak dlouho, dokud se na předním ukazateli displeje  nezobrazí požadované nastavení.
4. Pomocí nastavovacích tlačítek - +  proveďte nastavení.
5. Tiskněte Infotlačítko   3 vteřiny.

Nastavená hodnota se uloží.

### Wi-Fi

V menu Wi-Fi můžete aktivovat bezdrátové připojení k síti pomocí „zap“ a deaktivovat pomocí „vyp“.

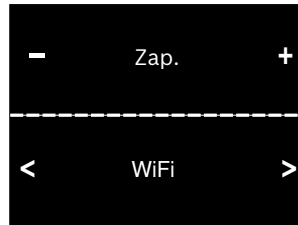

### Upozornění

- Pokud jste zvolili nastavení Wi-Fi "vyp", nejsou již dostupná nastavení „přihlášení k síti“ a „spojení s aplikací“.
- Ovládání spotřebiče na dálku vyžaduje stabilní bezdrátové připojení k síti.

## Přihlášení k síti

Položka menu "Přihlášení k síti" je dostupná teprve po aktivaci Wi-Fi.

V menu připojení k síti můžete pro připojení vaší myčky nádobí k domácí síti zvolit mezi "Autom./WPS" nebo "Manuální".

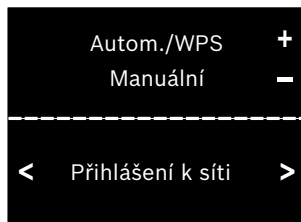

**Automatické:** Připojení k domácí síti se vytvoří pomocí funkce WPS vašeho routeru.

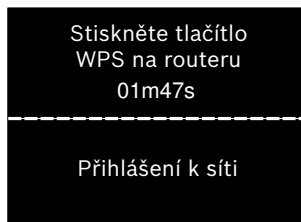

**Manuální:** Připojte vaše mobilní zařízení na síť Home Connect. Síťová nastavení pro vytvoření spojení k vaší domácí síti se poté zadávají manuálně pomocí aplikace Home Connect.

Po úspěšném připojení se na předním ukazateli displeje 14 zobrazí následující text:

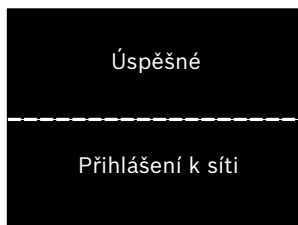



Řiďte se příloženými podklady pro Home Connect.

## Propojení s aplikací

Položka menu "propojit s aplikací" je dostupná teprve po vytvoření připojení k domácí síti.

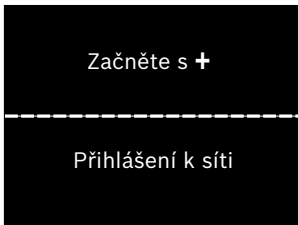
Při nastavení "propojit s aplikací" se vytvoří propojení mezi myčkou nádobí, aplikací a vaším síťovým účtem.



Po úspěšném spojení se na předním ukazateli displeje  zobrazí následující text:

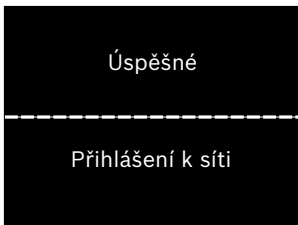

Řiďte se přiloženými podklady pro Home Connect.



### Upozornění k ochraně dat:



Při prvním připojení vaší myčky nádobí s Home Connect na síť WLAN připojenou na internet zprostředkuje vaše myčka nádobí následující kategorie dat serveru Home Connect (Prvotní registrace):

- Jednoznačné označení spotřebiče (sestává z bezpečnostních klíčů spotřebiče a MAS adresy vestavěného komunikačního módu Wi-Fi).
- Bezpečnostní certifikát komunikačního módu Wi-Fi (pro informačně-technické zabezpečení spojení).
- Aktuální verze softwaru a hardwaru vaší myčky nádobí.
- Případně stav provedeního resetu na nastavení ze závodu.

Tato první registrace připravuje použití funkcí Home Connect a je použita v době, kdy tyto funkce používáte poprvé. Prosím mějte na paměti, že funkce Home Connect jsou použitelné pouze ve spojení s aplikací Home Connect. Informace o ochraně dat si můžete zobrazit v aplikaci Home Connect.







## Tlačítko dálkového startu

Pokud je myčka nádobí připojena k domácí síti, aktivujte pomocí tlačítka dálkového startu   dálkové ovládání vaší myčky nádobí.

Pokud myčka ještě není přihlášena k Home Connect, stiskem tlačítka dálkového startu   se dostanete do nastavení Home Connect.

Říďte se příloženými podklady pro Home Connect.

### Upozornění

- Po ukončení procesu přihlášení zhasne tlačítko dálkového startu  .
- Pro aktivaci dálkového ovládání stiskněte tlačítko dálkového startu  .
- Pokud byl Home Connect Asistent při startu přerušen, stiskněte znovu tlačítko dálkového startu  .
- Pokud se připojení k routeru přeruší, bliká na displeji ukazatel WLAN .

## Wi-Fi bez připojení k serveru Home Connect

Pomocí aplikace Home Connect můžete přerušit připojení k serveru Home Connect Server.

Spotřebič je poté připojen lokálně k vašemu mobilnímu zařízení, ale je bez připojení k serveru Home Connect.



**Upozornění:** Pokud jste neprovedli deaktivaci připojení k serveru Home Connect, zkontrolujte připojení k internetu.

## Vzdálená diagnostika

Pokud kontaktujete zákaznický servis, může vám provést zásah do vašeho spotřebiče pomocí vzdálené diagnostiky .

\* Vzdálená diagnostika není specifikována pro český a slovenský trh.

### Upozornění

- Zásah zákaznického servisu musíte na spotřebiči potvrdit.
- Vzdálenou diagnostiku  můžete vypnout vypínačem ZAP/VYP  nebo v aplikaci Home Connect zásah zákaznického servisu deaktivovat.

## Nastavení správy spotřeby energie \*

Se správou spotřeby energie  bude vaše myčka nádobí spuštěna samostatně ve vámi nastaveném intervalu v určitý čas, kdy je nejvýhodnější nabídka energie vašeho alternativního zdroje energie (např. fotovoltaické zařízení).

Pokud správa spotřeby energie  nemůže spustit myčku nádobí na dálku (například chybějící proud z fotovoltaického zařízení), spustí myčku v pozdějším okamžiku s běžnou nabídkou proudu.

## Správu spotřeby energie

 nainstalujete takto:

1. Zapněte vypínač ZAP/VYP [1].
2. Tiskněte Infotlačítko  [9] 3 vteřiny, dokud se na předním ukazateli displeje [14] nezobrazí následující text:  
**Listujte pomocí < >**  
**Nastavte pomocí - +**  
**Opust'te pomocí Setup 3 sek.**
3. Tlačítko > [12] stiskněte tolikrát, dokud se na předním ukazateli displeje [14] nezobrazí „Správa spotřeby energie“.
4. Pomocí tlačítek nastavení+ - [6] proved'te nastavení.
5. V následujících 2 minutách připojte vaši myčku nádobí ke správě spotřeby energie domácího systému.  
Aktivujte také příjem připojení na správu spotřeby energie vašeho domovního systému (říd'te se návodem k použití výrobce vaší správy spotřeby energie).

V případě úspěšného připojení myčky nádobí na správu spotřeby energie vašeho domovního systému se na předním ukazateli displeje [14] zobrazí info. Při chybném přihlášení správy spotřeby energie opakujte prosím krok 5.



**Upozornění:** Volba "Správa spotřeby energie" je v nabídce přístupná teprve po vytvoření spojení s domácí sítí a propojení spotřebiče s aplikací.

Další informace a systémové požadavky pro použití správy spotřeby energie naleznete na [www.home-connect.com/energymanagement](http://www.home-connect.com/energymanagement).

\* podle modelu

## Aktivace správy spotřeby energie



 \*

Pro spuštění správy spotřeby energie  musíte aktivovat tlačítko dálkového startu  [8] a nastavit odložený start [7].

Po aktivaci tlačítka dálkového startu  [8] můžete provést odložený start pomocí aplikace Home Connect [7].

Správu spotřeby energie  můžete aktivovat také manuálně pomocí tlačítek na myčce nádobí.

## Správu spotřeby energie aktivujete na myčce nádobí takto:

1. Zapněte vypínač ZAP/VYP [1].
2. Zvolte program [2].
3. Stiskněte tlačítko odložený start [7].
4. Tlačítka nastavení + - [6] tiskněte tolikrát, dokud zobrazený čas neodpovídá vašemu přání.
5. Stiskněte tlačítko START [10]. Odložený start je aktivován.
6. Aktivujte tlačítko dálkového startu  [8].
7. Po úspěšné aktivaci má správa spotřeby energie  přístup k myčce nádobí a může ji během nastaveného časového úseku spustit.











**Upozornění:** Pokud správa spotřeby energie  spustí program dříve, aktualizuje se časový údaj "Hotovo v"/"Hotovo za".

\* podle modelu

## Deaktivace správy spotřeby energie \*

Položka menu "Odpojit pomocí +" je dostupná, pokud je myčka nádobí připojena ke správě spotřeby energie vašeho domácího systému.

### Správu spotřeby energie deaktivujete takto:

1. Zapněte vypínač ZAP/VYP .
2. Tiskněte Infotlačítko   3 vteřiny, dokud se na předním ukazateli displeje  nezobrazí následující text:  
**Listujte pomocí < >**  
**Nastavte pomocí - +**  
**Opusťte pomocí Setup 3 sek.**
3. Tlačítko   tiskněte tak dlouho, dokud se na předním ukazateli displeje  nezobrazí požadované nastavení.
4. Pomocí nastavovacích tlačítek + -  provedte nastavení.
5. Tiskněte infotlačítko   3 vteřiny.

Správa spotřeby energie je deaktivována.

\* podle modelu

## Prohlášení o shodě

BSH Hausgeräte GmbH tímto prohlašuje, že se spotřebič s funkcí Home Connect nachází ve shodě se základními požadavky a ostatními příslušnými ustanoveními směrnice 1999/5/EG.

## Zařízení ke změkčování vody/Speciální sůl

Pro dobré výsledky mytí potřebuje myčka nádobí měkkou vodu, tzn. vodu obsahující málo vápníku, jinak se na nádobí a vnitřku nádob usazují bílé vápenaté zbytky. Voda z vodovodu s více než 7 °dH (1,2 mmol) se musí změkčovat. Děje se to pomocí speciální soli (regenerační sůl) ve změkčovacím zařízení myčky nádobí. Nastavení a potřebné množství soli je závislé na stupni tvrdosti vaší vody z vodovodu (viz tabulka).

### Tabulka tvrdosti vody

Hodnota tvrdosti vody °dH	Rozsah tvrdosti	mmol/l	Hodnota nastavená na spotřebiči
0-6	měkká	0-1,1	0-6
7-8	měkká	1,2-1,4	7-8
9-10	střední	1,5-1,8	9-10
11-12	střední	1,9-2,1	11-12
13-16	střední	2,2-2,9	13-16
17-21	tvrdá	3,0-3,7	17-21
22-30	tvrdá	3,8-5,4	22-30
31-50	tvrdá	5,5-8,9	31-50

## Nastavení změkčovacího zařízení

Přidávané množství soli je nastavitelné od **0** do **50 °dH**. Při nastavené hodnotě **0-6** není třeba žádná sůl.

### Změkčovací zařízení nastavíte takto:

1. Informujte se ve vaší vodárně a zjistěte hodnotu tvrdosti vaší vody.
2. Potřebný stupeň zjistěte z tabulky tvrdosti vody.
3. Zapněte vypínač ZAP/VYP [1].
4. Tiskněte Infotlačítko  [9] 3 vteřiny, dokud se na předním ukazateli displeje [14] nezobrazí následující text:

**Listujte pomocí < >**

**Nastavte pomocí - +**

**Opusťte pomocí Setup 3 sek.**

5. Tlačítko > [12] stiskněte tolikrát, dokud se na předním ukazateli displeje [14] nezobrazí tvrdost vody.
6. Pomocí nastavovacích tlačítek - + [6] proveďte nastavení.
7. Tiskněte Infotlačítko  [9] 3 vteřiny.

Nastavená hodnota se uloží.

## Použití speciální soli

Jakmile se na ovládacím panelu rozsvítí ukazatel doplnění soli [4] nebo budete vyzváni k doplnění soli ukazatelem na předním displeji\* [14], musí být speciální sůl doplněna. Doplnění soli se musí provádět bezprostředně před zapnutím jakéhokoli mycího programu. Tím dosáhnete toho, že přetékající solný roztok je ihned vypláchnut a nevyskytne se koroze v zásobníku a v mycím prostoru.

### Pozor!

Mycí prostředek poškozuje změkčovací zařízení! Nikdy nepněte mycí prostředek do zásobníku pro speciální sůl.

### Speciální sůl doplníte takto:

1. Otevřete šroubovací uzávěr zásobníku [28].
2. Naplňte zásobník vodou (nutné pouze při prvním uvedení do provozu).
3. Naplňte speciální sůl tak, jak je vyobrazeno na obrázku **(nikoli jedlou sůl nebo tablety)**. Přitom se voda vypuzuje a odtéká.

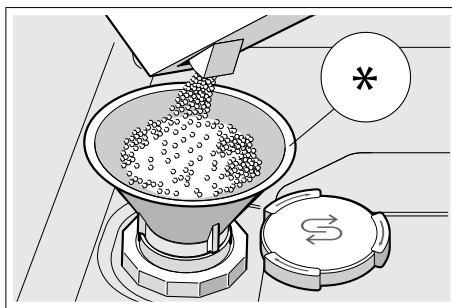

\* podle modelu

## Použití mycích prostředků s komponentou soli

Při použití kombinovaných mycích prostředků s komponentou soli lze obecně do hodnoty tvrdosti vody 21 °dH (37 °fH, 26 °Clarke, 3,7 mmol/l) vynechat speciální sůl. Při tvrdosti vody vyšší než 21 °dH je nutné použití speciální soli.

## Vypnutí ukazatele změkčovacího zařízení

Pokud vás při použití kombinovaných mycích prostředků s komponentou soli na ovládacím panelu ruší ukazatel doplnění soli [4] nebo text na předním ukazateli displeje [14] (zásoba soli stačí pouze na x mycích cyklů), lze ukazatele vypnout.

Postupujte podle popisu v „Nastavení změkčovacího zařízení“ a nastavte hodnotu na **0-6**. Taktó vypnete ukazatele změkčovacího zařízení a doplnění soli.

## Leštidlo

Pokud ukazatel doplnění leštidla [3] na ovládacím panelu svítí nebo jste vyzváni k doplnění leštidla na předním ukazateli displeje \* [14], musí být leštidlo doplněno. Leštidlo je nutné pro nádobí beze skvrn a čiré sklenice. Používejte pouze leštidla pro domácí myčky. Kombinované mycí prostředky s komponentou leštidla lze používat pouze do hodnoty tvrdosti 21 °dH (37 °fH, 26 °Clarke, 3,7 mmol/l). Při tvrdosti vody nad 21 °dH je nutné použití leštidla.

\* podle modelu

### Leštidlo doplníte takto:

1. Otevřete zásobník [32], stiskněte (1) a zvedněte (2) příložku na víku.

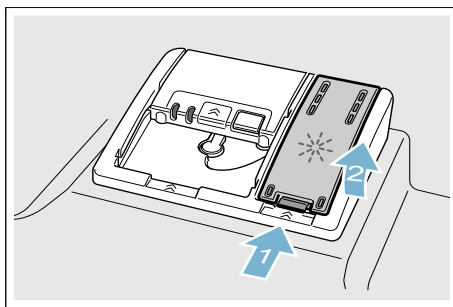



2. Naplňte leštidlo až po značku max.

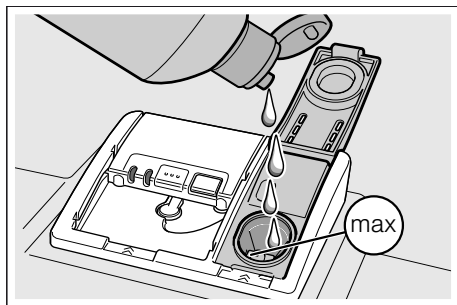

3. Zavřete víko, dokud uzávěr nezaskočí.
4. Přetékající leštidlo odstraňte hadříkem. Zabrání to nadměrné tvorbě pěny při následujícím mycím cyklu.

## Nastavení množství leštidla

Přidávané množství leštidla lze nastavit od **0** do **6**. Nastavte přidávané množství leštidla na **5** pro získání dobrého výsledku sušení. Množství leštidla změňte pouze tehdy, pokud na nádobí zůstávají šmouhy a skvrny od vody. Nastavte na nižší stupeň, abyste zabránili šmouhám. Nastavte na vyšší stupeň, abyste zabránili skvrnám od vody.

## Množství leštidla nastavíte takto:

1. Zapněte vypínač ZAP/VYP  1.
2. Tiskněte Infotlačítko  9. 3 vteřiny, dokud se na předním ukazateli displeje  14 nezobrazí následující text:  
**Listujte pomocí < >**  
**Nastavte pomocí - +**  
**Opusťte pomocí Setup 3 sek.**
3. Tlačítko >  12 stiskněte tolikrát, dokud se na předním ukazateli displeje  14 nezobrazí přidání leštidla.
4. Pomocí tlačítek nastavení - +  6 proveďte nastavení.
5. Držte stisknuté infotlačítko  9 3 vteřiny.

Nastavená hodnota se uloží.

## Vypnutí ukazatele doplnění leštidla

Pokud vás při použití kombinovaných mycích prostředků s komponentou leštidla na ovládacím panelu ruší ukazatel doplnění leštidla  3 nebo text na ukazateli předního displeje\*  14 (zásoba leštidla stačí pouze na x mycích cyklů), lze ukazatele vypnout.

Postupujte podle popisu v „Nastavení množství leštidla“ a nastavte stupeň **0**. Takto vypnete ukazatele doplnění leštidla.

\* podle modelu

## Nádobí

### Nevhodné nádobí

- Části příborů a nádobí ze dřeva.
- Choulostivé dekorativní sklenice, uměleckoprůmyslové a starožitné nádobí. Ozdoby nejsou odolné proti mytí v myčkách nádobí.
- Plastové díly, které nejsou odolné vůči teplu.
- Měděné a cínové nádobí.
- Části nádobí znečištěné popelem, voskem, mazacím tukem nebo barvou.

Ozdoby na skle, hliníkové a stříbrné díly mohou mít při mytí sklon k zabarvení a vyblednutí. Také některé druhy skla (jako např. nádoby z křišťálového skla) mohou být po mnoha mycích cyklech zakalené.

### Poškození sklenic a nádobí

#### Příčiny:

- Druh skla a způsob výroby skla.
- Chemické složení mycího prostředku.
- Teplota vody mycího programu.

#### Doporučení:

- Používejte pouze sklenice a porcelán, které jsou výrobcem označené jako vhodné pro mytí v myčkách nádobí.
- Používejte mycí prostředek, který je označen jako prostředek šetrný k nádobí.
- Sklo a příbory vytahujte z myčky nádobí co nejdříve po ukončení programu.

### Uložení nádobí

1. Odstraňte hrubé zbytky jídla. Není nutné nádobí předběžně mýt pod tekoucí vodou.
2. Nádobí uložte tak, aby
  - stálo spolehlivě a nemohlo se převrhnout,
  - všechny nádoby byly postaveny otvorem dolů,
  - vypouklé kusy nebo kusy s prohloubením stály šikmo, aby voda mohla odtékat,
  - nádobí nebránilo otáčení obou ostříkovacích ramen [23] a [27].

Velmi malé části nádobí by se neměly v myčce nádobí mýt, jelikož mohou lehce vypadnout z koše.

### Horní koš na nádobí

Uložte šálky a sklenice do horního koše na nádobí [22].

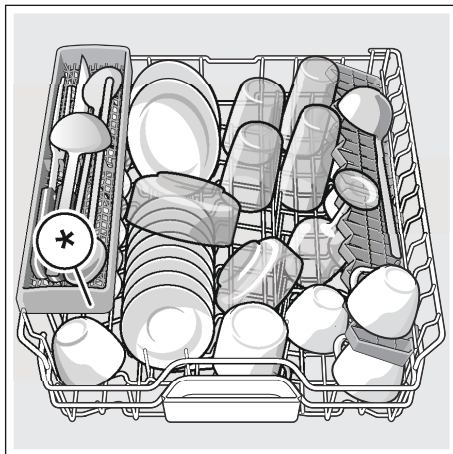

\* podle modelu

**Upozornění:** Dbejte na to, aby nad záchytnou miskou na tablety [24] nebyly žádné kusy nádobí. Toto nádobí může blokovat víko zásobníku pro mycí prostředek [33].

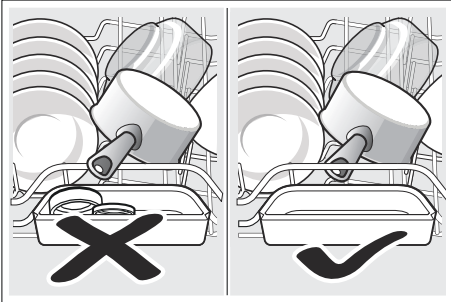

## Dolní koš na nádobí

Uložte hrnce a talíře do dolního koše na nádobí [31].

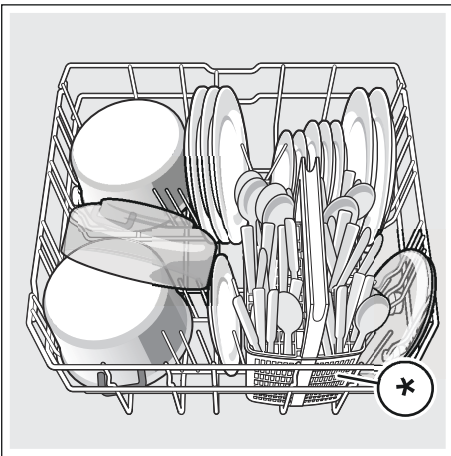

\* podle modelu

**Tip:** Silně znečištěné nádobí (hrnce) byste měli umístit do dolního koše na nádobí. Z důvodu silnějšího proudu vody získáte lepší výsledek mytí.

**Tip:** Další příklady, jak můžete vaši myčku nádobí optimálně zaplnit, naleznete na konci tohoto návodu.

## Koš na příbory \*

Vaše příbory uložte do koše na příbory vždy neroztříděné, špičatou stranou směrem dolů.

Aby se zabránilo poranění, položte dlouhé špičaté díly a nože na polici na nože\*.

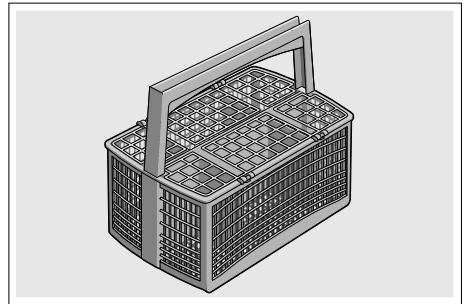

\* podle modelu

## Příborová zásuvka \*

Uspořádejte příbory do příborové zásuvky [21]. Oddělené uspořádání usnadňuje vyjmutí po mytí.

## cz Nádobí

Příborovou zásuvku lze vyjmout.

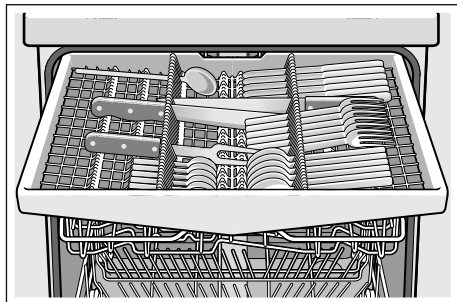

Podle modelu můžete boční odkládací plochy sklopit dolů. Získáte tak více místa pro vyšší díly příborů. Přední řady trnů můžete sklopit, abyste mohli vložit příbory se širší rukojetí.

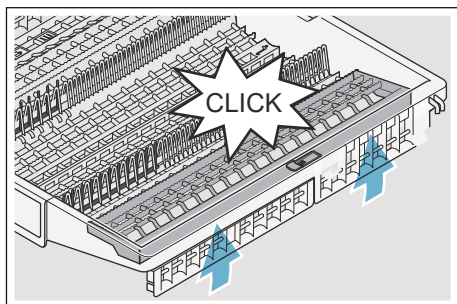
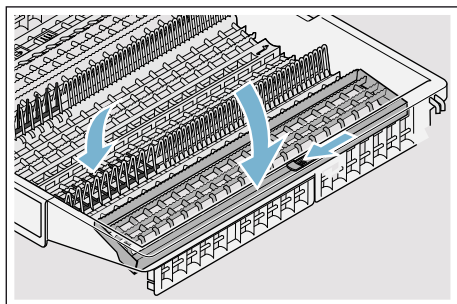

\* podle modelu

## Etažér \*

Etažér a prostor pod ním můžete používat pro malé šálky a sklenice nebo pro větší jídelní náčiní jako např. vařečky nebo servírovací příbory. Pokud etažér nepotřebujete, můžete jej sklopit nahoru.

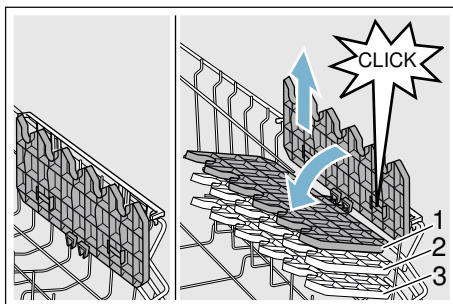

\* Podle modelu můžete etažér třikrát výškově nastavit.

### Výškové nastavení etažéru provedete takto:

1. Etažér postavte svisle a zatáhněte směrem nahoru.
2. Nastavte etažér mírně šikmo dolů a zasuňte na požadovanou výšku (1, 2 nebo 3).
3. Zajistěte etažér zaklapnutím. Etažér slyšitelně zaklapne.

## Sklopné trny \*

\* Podle modelu vaší myčky nádobí můžete sklopné trny sklopit. Můžete tak lépe uložit hrnce, mísy a sklenice.

### Sklopné trny sklopite takto:

1. Stiskněte páčku směrem dopředu (1).
2. Sklopte sklopné trny (2).

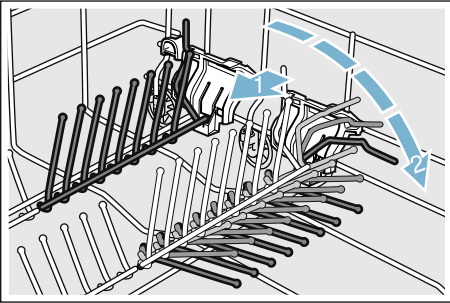

## Police na nože \*

\* Podle modelu vaší myčky nádobí je horní koš na nádobí vybaven policí na nože. Do police můžete vložit dlouhé nože a jiné kuchyňské náčiní.

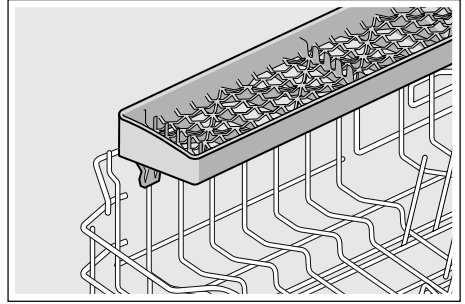

## Držák malých dílů \*

\* Podle modelu vaší myčky nádobí je horní koš na nádobí vybaven držákem malých dílů. Pomocí držáků malých dílů můžete spolehlivě uchytit lehké plastové díly.

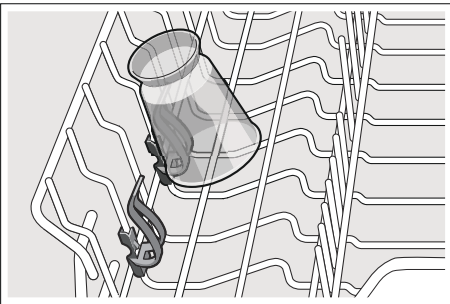

## Ostříkovací hlava na pečící plechy \*

\* podle modelu

Pomocí této ostříkovací hlavy můžete mýt velké plechy na pečení nebo rošty, jakož i velké talíře (talíře pro labužníky, talíře na těstoviny, servírovací talíře).

### Ostříkovací hlavu nasadíte takto:

1. Vyjměte horní koš [22]
2. Nasadte ostříkovací hlavu podle obrázku a pootočte směrem doprava. Ostříkovací hlava zaskočí.

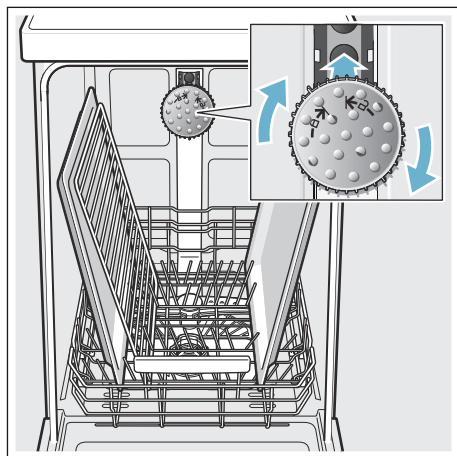

Aby proud vody mohl zasahovat na všechny části, uspořádejte prosím plechy podle vyobrazení (max. 2 plechy na pečení a 2 mřížky).

**Upozornění:** Dbejte na to, abyste myčku nádobí vždy provozovali s horním košem [22] nebo ostříkovací hlavou na pečící plechy.

## Vyklizení nádobí

Aby se zabránilo odkapávání kapek vody z horního koše na nádobí v dolním koši, doporučuje se vyprazdňovat spotřebič zdola nahoru.

**Tip:** Horké nádobí je citlivé na dotyk! Po ukončení programu je proto nechejte v myčce nádobí tak dlouho vychladnout, až je můžete dobře uchopit.

**Upozornění:** Po ukončení programu mohou být ve vnitřním prostoru spotřebiče ještě viditelné kapky vody. Na sušení nádobí to však nemá žádný vliv.

## Úprava výšky koše \*

\* podle modelu

Horní koš na nádobí [22] lze podle potřeby výškově upravit, aby se buď v horním, nebo v dolním koši vytvořilo více místa pro vyšší kusy nádobí.

### Výška spotřebiče 81,5 cm

S košem na příbory	Horní koš	Dolní koš
Stupeň 1 max. ø	22 cm	31 cm
Stupeň 2 max. ø	24,5 cm	27,5 cm
Stupeň 3 max. ø	27 cm	25 cm

Se zásuvkou na příbory	Horní koš	Dolní koš
Stupeň 1 max. ø	16 cm	31 cm
Stupeň 2 max. ø	18,5 cm	27,5 cm
Stupeň 3 max. ø	21 cm	25 cm

**Výška spotřebiče 86,5 cm**

S košem na příbory	Horní koš	Dolní koš
Stupeň 1 max. ø	24 cm	34 cm
Stupeň 2 max. ø	26,5 cm	30,5 cm
Stupeň 3 max. ø	29 cm	28 cm

Se zásuvkou na příbory	Horní koš	Dolní koš
Stupeň 1 max. ø	18 cm	34 cm
Stupeň 2 max. ø	20,5 cm	30,5 cm
Stupeň 3 max. ø	23 cm	28 cm

Velké talíře až do průměru 31/34\* cm uložte podle vyobrazení, do dolního koše na nádobí [31].

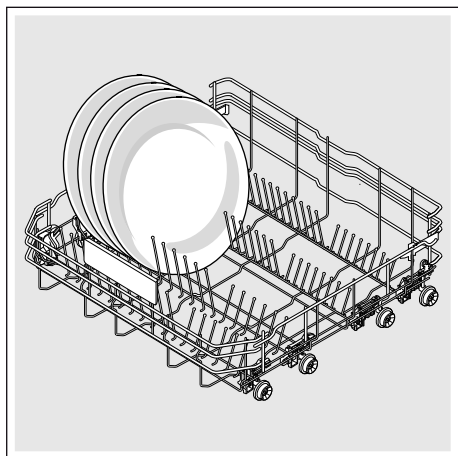

\* podle modelu

**Horní koš na nádobí s postranními páčkami**

1. Vytáhněte horní koš na nádobí [22].
2. Držte horní koš na nádobí po stranách za horní okraj. Zabrání to náhlému spadnutí koše dolů při dalším kroku.
3. **Spuštění** horního koše na nádobí; obě páčky vlevo a vpravo na vnější straně koše stiskněte směrem dovnitř. Horní koš na nádobí se spustí.

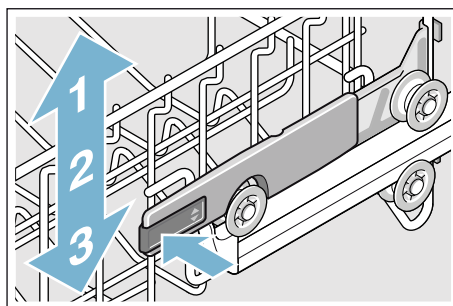

4. **Zvednutí** horního koše; uchopte horní koš na nádobí za horní okraj a zvedněte jej.
5. Zajistěte, aby horní koš na nádobí ležel na obou stranách ve stejné výšce.
6. Zasuňte horní koš.

## Horní koš na nádobí s horním a dolním párem koleček

1. Vytáhněte horní koš na nádobí [22].
2. Vyjměte horní koš.
3. Horní koš zavěste zpět na horní (stupeň 3) nebo spodní (stupeň 1) kolečka.

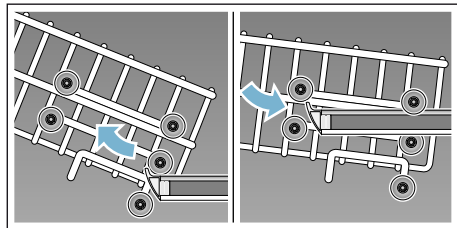

4. Zasuňte horní koš.

## Mycí prostředek

Můžete používat tablety, práškové nebo tekuté mycí prostředky určené k mytí v myčce. V žádném případě ale nepoužívejte prostředky pro ruční mytí nádobí. Tablety obsahují pro všechny mycí úkoly dostatečné množství účinných látek. Moderní, účinné mycí prostředky používají převážně nízkoalkalickou recepturu s enzymy. Enzymy odbourávají škrob a rozpouštějí bílkoviny. K odstranění barevných skvrn (např. čaj, kečup) se většinou používají bělidla na bázi kyslíku.

**Upozornění:** Pro dobrý výsledek mytí bezpodmínečně dodržujte pokyny na obalu mycích prostředků! Při dalších dotazech vám doporučujeme, abyste se obrátili na poradny výrobců mycích prostředků.

### Varování

**Nebezpečí poranění a věcných škod vlivem nedodržování bezpečnostních pokynů pro mycí a lešticí prostředky!**

Vždy dodržujte bezpečnostní pokyny pro mycí a lešticí prostředky.



## Plnění mycího prostředku

1. Pokud je zásobník na mycí prostředky [33] ještě zavřený, uvolněte uzávěr [34], aby se otevřel.
2. Naplňte mycí prostředek do suchého zásobníku pro mycí prostředek [33] (vložit tabletu napříč, ne na výšku).
3. Dávkování: viz pokyny výrobce na obalu. Použijte rozdělení dávkování zásobníku. Běžně stačí 20 ml - 25 ml při normálním znečištění. Při použití tablet stačí jedna tableta.

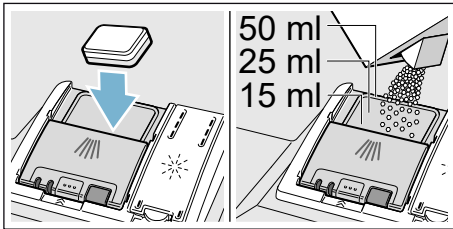

4. Zavřete víko zásobníku na mycí prostředek, dokud uzávěr nezaskočí.

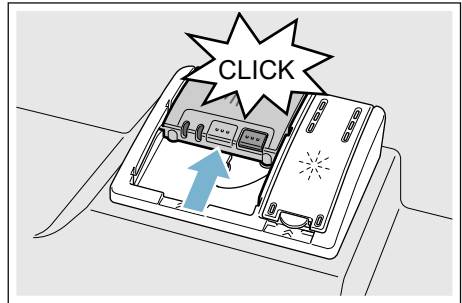

Zásobník na mycí prostředek se v závislosti na programu automaticky otevře v optimální časový okamžik. Práškový nebo tekutý mycí prostředek se ve spotřebiči postupně rozpustí. Tableta spadne do záchytné misky na tablety, kde se postupně rozpustí.

**Tip:** U málo znečištěného nádobí stačí obvykle trochu menší množství mycího prostředku, než jaké je uvedeno.

## Kombinovaný mycí prostředek

Kromě běžných mycích prostředků (samostatné) se nabízí řada produktů s přídatnými funkcemi. Tyto produkty obsahují kromě mycího prostředku často také leštidlo a sůl (3 v 1) a podle kombinace (4 v 1, 5 v 1 ...) ještě přídatné komponenty, jako např. ochrana skla nebo lesk nerezového nádobí.

Kombinované mycí prostředky působí pouze do určitého stupně tvrdosti vody (většinou 21 °dH). Je-li tato mez překročena, je třeba přidat sůl a leštidlo.

Jakmile se používají kombinované mycí prostředky, přizpůsobí se mycí program automaticky tak, že se vždy docílí co nejlepšího výsledku mytí a sušení.











### Upozornění







- Chcete-li po spuštění programu přidat nádobí, **nepoužívejte** zachytnou misku na tablety [24] jako rukojeť horního koše. Mohla by se v ní již nacházet tableta a vy byste tak přišli do kontaktu s částečně rozpuštěnou tabletou.
- **Nepokládejte** do zachytné misky na tablety [24] žádné drobné díly k mytí, zabránilo by se tím rovnoměrnému rozpouštění tablety.
- Optimálních mycích a sušících výsledků dosáhnete použitím samostatných mycích prostředků ve spojení s odděleným použitím soli a leštidla.

- U krátkých programů nemohou tablety vlivem rozdílného chování při rozpouštění eventuálně dosáhnout plné mycí schopnosti a mohou také zůstat nerozpuštěné zbytky mycího prostředku. Pro tyto programy jsou vhodnější mycí prostředky v práškovém provedení.
- U programu "Intenzivní" (u některých modelů) je dostatečné dávkování jedné tablety. Při použití práškových mycích prostředků můžete navíc trochu mycího prostředku rozsypat na dvířka spotřebiče.
- Také když svítí ukazatel doplnění leštidla nebo soli, běží mycí program při použití kombinovaných mycích prostředků bezvadně.
- Při použití mycích prostředků s ochranným obalem rozpustným ve vodě: Uchopte obal pouze suchýma rukama a naplňte mycí prostředek pouze do absolutně suchého zásobníku na mycí prostředek, jinak může dojít ke slepení.
- Chcete-li přejít z kombinovaných mycích prostředků na samostatné mycí prostředky, dbejte na to, aby změkčovací zařízení a množství leštidla byly nastaveny na správnou hodnotu.
- Bio a Eko mycí prostředky: Mycí prostředky s označením „Bio“ nebo „Eko“ používají (z důvodu ochrany životního prostředí) zpravidla menší množství účinných látek, příp. zcela upustily od použití určitých látek. Mycí účinek takových produktů může být někdy omezen.

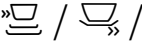
## Přehled programů

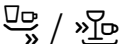
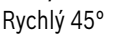
V tomto přehledu programů je vyobrazen maximální možný počet programů. Příslušné programy a jejich uspořádání si prosím zjistěte na vašem ovládacím panelu.

Druh nádobí	Druh znečištění	Program	Možné přídavné funkce	Průběh programu
Hrnce, pánve, nechoulostivé nádobí a příbory	Silně ulpívající, připečené nebo zaschlé zbytky jídel obsahující škrob nebo bílkoviny	 /  Intenzivní 70°	Všechny	<b>Intenzivní:</b> Předmytí Mytí 70° Mezimy­tí Leštění 65° Sušení
Smišené nádobí a příbory	Lehce zaschlé zbytky jídel běžných v domácnosti	 /  Auto 45° - 65°	Všechny	<b>Optimalizace senzorem:</b> Optimalizuje se v závislosti na znečištění pomocí senzoriky.
Smišené nádobí a příbory	Lehce zaschlé zbytky jídel běžných v domácnosti	 / <b>eco</b> Eco 50°	Všechny	<b>Úsporný program:</b> Předmytí Mytí 50° Mezimy­tí Leštění 35° Sušení
Smišené nádobí a příbory	Lehce zaschlé zbytky jídel běžných v domácnosti	 / <b>Silence</b> Tichý 50°	Intenzivní zóna Poloviční náplň HygienePlus Extra sušení Sušení s vysokým leskem	<b>Optimalizace hluku:</b> Předmytí Mytí 50° Mezimy­tí Leštění 35° Sušení
Choulostivé nádobí, příbory, tepelně choulostivé plasty a sklenice	Málo ulpívající, čerstvé zbytky jídel	 /  Sklo 40°	Intenzivní zóna VarioSpeedPlus Poloviční náplň Extra sušení Sušení s vysokým leskem	<b>Zvláště šetrný:</b> Předmytí Mytí 40° Mezimy­tí Leštění 50° Sušení
Smišené nádobí a příbory	Lehce zaschlé zbytky jídel běžných v domácnosti	 /  Rychý 65°	Extra sušení Sušení s vysokým leskem	<b>Optimalizace času:</b> Mytí 65° Mezimy­tí Leštění Sušení

Druh nádobí	Druh znečištění	Program	Možné přídavné funkce	Průběh programu
Smíšené nádobí a příbory	Lehce zaschlé zbytky jídel běžných v domácnosti	 /  Krátký 60°	Všechny	<b>Optimalizace času:</b> Mytí 65° Mezimytlí Leštění Sušení
Choulostivé nádobí, příbory, tepelně choulostivé plasty a sklenice	Málo ulpívající, čerstvé zbytky jídel	 /  Rychlý 45°	Extra sušení Sušení s vysokým leskem	<b>Optimalizace času:</b> Mytí 45° Mezimytlí Leštění 50°
Všechny druhy nádobí	Studené oplachování, mezimytlí	 /  Předmytlí	Žádné	<b>Studené oplachování</b> Předmytlí
-	-	 / <b>Easy Clean</b> Péče o zařízení	Žádné	<b>Péče o zařízení 70°</b>

## Volba programu

Podle druhu nádobí a stupně znečištění si můžete zvolit vhodný program.

## Upozornění pro zkušební ústavy

Zkušební ústavy obdrží pokyny pro srovnávací testy (např. podle EN60436).

Jedná se přitom o podmínky k provádění testů, avšak ne o výsledky nebo hodnoty spotřeby.

Dotazy e-mailem na: [dishwasher@test-appliances.com](mailto:dishwasher@test-appliances.com). Je potřebné označení spotřebiče (č. E) a výrobní číslo (č. FD), které najdete na typovém štítku 35 na dveřích spotřebiče.

## **P+** Přídavné funkce

\* Podle modelu vaší myčky nádobí můžete zvolit různé přídavné funkce .

### **Úspora času (VarioSpeedPlus) \***

Pomocí funkce "Úspora času" lze podle zvoleného mycího programu zkrátit dobu chodu programu o cca 20 % až 66 %. Aby se při zkrácené době programu dosáhlo optimálních výsledků mytí a sušení, zvýší se spotřeba vody a energie.

### **Poloviční náplň \***

Máte-li na mytí pouze malé množství nádobí (např. sklenice, šálky, talíře), můžete zapnout "Poloviční náplň". Ušetří se přitom voda, energie a čas. K mytí nadávkuje do zásobníku pro mycí prostředek trochu méně mycího prostředku, než se doporučuje při kompletním naplnění spotřebiče.

### **HygienePlus (HygienePlus) \***

S touto funkcí se zvýší a extrémně dlouho udržuje teplota, aby se obdržel definovaný dezinfekční výkon. Průběžným používáním této funkce bude dosaženo vyššího stavu hygieny. Tato přídavná funkce je ideální např. pro mytí prkének na krájení nebo kojeneckých lahví.

### **Intenzivní zóna \***

Perfektní pro smíšenou náplň. Silně znečištěné hrnce a pánve v dolním koši můžete mýt společně s normálně znečištěným nádobím v horním koši. Zesílí se proud vody v dolním koši, zvýší se teplota mytí.

### **Extra sušení \***

Zvýšená teplota během leštění a prodloužená fáze sušení umožňují, že se lépe vysuší také plastové díly. Spotřeba energie se lehce zvýší.

### **Sušení s vysokým leskem \***

Zvýšením množství vody během mycího cyklu a prodloužením fáze sušení se zabrání skvrnám a zlepší se výsledky sušení. Spotřeba energie se zvýší. Pro funkci "Sušení s vysokým leskem" se doporučuje leštidlo (také při použití kombinovaných mycích prostředků).

### **Energy Save \***

Pomocí funkce „Energy Save“ lze snížit spotřebu vody a energie. Pro optimální výsledky mytí a sušení se prodlouží doba běhu programu.



## Obsluha spotřebiče











### Programová data

Programové údaje (hodnoty spotřeby) najdete v krátkém návodu. Vztahují se na normální podmínky a nastavenou hodnotu tvrdosti vody °dH 13 - 16 - střední. Rozdílné ovlivňující faktory jako např. teplota vody nebo tlak v potrubí mohou vést k odchýlkám.



### Změna nastavení

Pro usnadnění jsou některé funkce myčky nádobí předem nastaveny. Nastavení ze závodu můžete změnit.

#### Nastavení změníte takto:

1. Zapněte vypínač ZAP/VYP .
2. Tiskněte Infotlačítko   3 vteřiny, dokud se na předním ukazateli displeje  nezobrazí následující text:  
**Listujte pomocí < >**  
**Nastavte pomocí - +**  
**Opusťte pomocí Setup 3 sek.**
3. Tlačítko   tiskněte tak dlouho, dokud se na předním ukazateli displeje  nezobrazí požadované nastavení.
4. Pomocí tlačítek nastavení - +  proveďte nastavení.
5. Tiskněte Infotlačítko   po dobu 3 vteřin.

Nastavená hodnota se uloží.

**Tip:** Pokud měníte více nastavení, proveďte nejprve všechna nastavení jedno po druhém. Poté podržte Infotlačítko   po dobu 3 vteřin. Tím se v myčce nádobí uloží všechny nastavené hodnoty.

### AquaSenzor \*

\* podle modelu

AquaSenzor je optické měřicí zařízení (fotobuňka), se kterým se měří zakalení mycí vody. Aktivace AquaSenzoru probíhá specificky podle programu.

Je-li AquaSenzor aktivní, může se "čistá" mycí voda přesunout do následující mycí lázně. Spotřeba vody se sníží o 3 - 6 litrů. Je-li stupeň znečištění vyšší, bude voda odčerpána a nahrazena vodou čistou. V automatických programech se navíc teplota a doba chodu přizpůsobí stupni znečištění.

## Sušení pomocí Zeolitu

### **Varování**

#### **Nebezpečí popálení - nedotýkejte se výfukového otvoru [26]!**

Nikdy se nedotýkejte výfukového otvoru. Výfukový otvor se velmi zahřívá a každá změna na něm může vést k placenému zásahu zákaznického servisu.

### **Pozor!**

Prosím zajistěte, aby nad výfukovým otvorem [25] vzadu v dolním koši na nádobí [26] nebyly žádné tepelně choulostivé části nádobí.

Spotřebič je vybaven Zeolit nádobou. Zeolit je minerál, který nasává vlhkost a tepelnou energii a může ji dále odevzdávat.

Ve fázi mytí se tato tepelná energie používá k sušení minerálu a k zahřátí mycí vody.

Během fáze sušení se vlhkost z mycího prostoru nasává do minerálu a tepelná energie se uvolňuje. Tato uvolněná tepelná energie je vyfukována do mycího prostoru spolu se suchým vzduchem. Tím je umožněno rychlé a vylepšené sušení.

Tyto procesy jsou tedy velice energeticky úsporné.

## Ukazatel zbývajících času

Doba průběhu programu je určována a může se (v závislosti na zvoleném programu) měnit během programu podle teploty vody, množství nádobí a stupně znečištění. Zobrazení zbývajících času můžete změnit na časový údaj nebo na hodiny/minuty. Na displeji se tak zobrazí „Konec v“ (např. 15:20) nebo „Konec za“ (např. 3h25min).

## Nastavení čidla

Průběh programu je u automatických programů optimalizován pomocí čidel. Senzorika mění sílu programu v závislosti na stupni a druhu znečištění. Citlivost čidel lze nastavit ve 3 stupních.

**Standardní:** Toto nastavení je optimální pro smíšené a velmi znečištěné nádobí, přitom ale současně šetří energii a vodu.

**Choulostivé:** Toto nastavení přizpůsobuje sílu programu i při malém znečištění pro efektivní odstranění zbytků jídla. Spotřeba energie a vody je přizpůsobena odpovídajícím způsobem.

**Velmi choulostivé:** Tímto nastavením je přizpůsobena síla programu pro ztížené podmínky použití jako například pro silně zaschlé zbytky jídla. Toto nastavení je doporučováno také při používání bio a eko mycích přípravků s nízkým množstvím účinných látek. Spotřeba energie a vody je přizpůsobena odpovídajícím způsobem.

## Intenzivní sušení

Pro dosažení lepšího výsledku sušení pracuje myčka s vyšší teplotou. Může se tak nepatrně zvýšit doba trvání programu. (Pozor na choulostivé nádoby!) Intenzivní sušení můžete zapnout nebo vypnout.

## Eco prognóza

Při aktivované eco prognóze se na předním ukazateli displeje [14] na krátkou dobu zobrazí průměrná spotřeba vody a energie zvoleného programu.

## AutoPowerOff (Automatické vypnutí po ukončení programu)

Za účelem úspory energie se myčka nádobí může automaticky vypnout během 1 minuty po ukončení programu.

### Možná nastavení jsou:

- **Vypnuto:** Spotřebič se automaticky nevypne.
- **Po jedné minutě:** Spotřebič se vypne po 1 minutě.
- **Po dvou hodinách:** Spotřebič se vypne po dvou hodinách.

**Upozornění:** Při nastaveních „Po jedné minutě“ a „Po dvou hodinách“ je vnitřní osvětlení [20] vypnuté. Pro aktivaci vnitřního osvětlení stiskněte vypínač ZAP/VYP [1].

## EmotionLight (Vnitřní osvětlení) \*

\* podle modelu

EmotionLight [20] je vnitřní osvětlení vaší myčky nádobí. Vnitřní osvětlení můžete zapnout nebo vypnout.

### Upozornění

- Podle nastavení AutoPowerOff je vnitřní osvětlení zapnuté nebo vypnuté.
- Mějte na paměti, že vnitřní osvětlení v zapnutém stavu při otevřených dvířkách se automaticky vypne po 1 hodině.

## Změna spouštěcího programu

Nastavení „spouštěcí program“ můžete změnit.

## Hlasitost signalizace

Na konci programu zazní oznamovací tón. Toto nastavení můžete také změnit.

## Hlasitost tlačítek

Když ovládáte myčku nádobí, zazní při každém stisku tlačítka oznamovací tón. Hlasitost signálu můžete regulovat. Pokud vás hlasitost signálu tlačítek ruší, můžete signál vypnout.



## Pozdravení

Když zapnete myčku nádobí, objeví se logo značky. Zobrazení loga značky můžete zrušit.

## Nastavení ze závodu

Všechna nastavení můžete vrátit zpět k nastavení ze závodu.

## Zapnutí spotřebiče

1. Zcela otevřete přívod vody.
2. Zapněte vypínač ZAP/VYP [1].  
Pro provoz šetrný k životnímu prostředí je při každém spuštění spotřebiče přednastaven program Eco 50°. Tento program zůstává zvolen, pokud nestisknete jiné programové tlačítko [2].
3. Stiskněte tlačítko START [10].  
Spustí se program.

### Upozornění:

Z ekologických důvodů bude při každém spuštění spotřebiče přednastaven program Eco 50°. Šetří se přírodní zdroje a v neposlední řadě vaše peněženka. **Program Eco 50° je zejména šetrný k životnímu prostředí. Je to "standardní program" podle nařízení EU 1016/2010, který nejefektivněji využívá standardní mycí cyklus k mytí běžně znečištěného nádobí a kombinovanou spotřebu energie a vody k mytí tohoto nádobí.**

## Odložený start

Spuštění programu můžete odložit až o 24 hodin. Podle nastavení ukazatele času se zobrazí konec programu „Konec za“ (například 3h25min) nebo „Konec v“ (například 15:20 hodin).

1. Zapněte vypínač ZAP/VYP [1].
2. Zvolte program [2].
3. Stiskněte tlačítko odložený start [7].
4. Tiskněte nastavovací tlačítka - + [6] tolikrát, dokud zobrazený čas neodpovídá vašemu přání.
5. Stiskněte tlačítko START [10].  
Odložený start je aktivován.
6. Pro zrušení odloženého startu tiskněte tlačítko START [10] 3 vteřiny.  
Odložený start se zruší.

## Ukončení programu

Program je ukončen, když se na předním ukazateli displeje [14] zobrazí „Hotovo“.

## Vypnutí spotřebiče

### Krátkou dobu po ukončení programu:

1. Vypněte vypínač ZAP/VYP.
2. Zavřete přívod vody (neplatí pro spotřebiče s AquaStop).
3. Po vychladnutí vyjměte nádobí.

**Upozornění:** Po ukončení programu nechejte spotřebič před otevřením ještě vychladnout. Zamezíte tím úniku páry, která v dlouhodobém horizontu způsobuje škody na vestavěném nábytku.

## Přerušení programu

### Pozor!

Vlivem expanze (přetlaku) se mohou dvířka spotřebiče samovolně otevřít nebo může unikat voda! Pokud při připojení teplé vody nebo ohřevu spotřebiče byla dvířka myčky otevřená, nechejte je vždy nejprve několik minut pootevřená a potom je zavřete.

1. Vypněte vypínač ZAP/VYP  1.
2. Pro pokračování programu zapněte znovu vypínač ZAP/VYP  1.

## Zrušení programu (Reset)

1. Stiskněte tlačítko START  10 cca na 3 vteřiny. Přední ukazatel displeje  14 zobrazuje „Program byl přerušen“. Program běží cca 1 minutu. Přední ukazatel displeje  14 zobrazuje „Konec“.
2. Vypněte vypínač ZAP/VYP  1.

## Změna programu

Po stisknutí tlačítka START  10 není možná změna programu. Změna programu je možná pouze pomocí zrušení programu (Reset).



## Čištění a údržba

Pravidelná kontrola a údržba vašeho spotřebiče pomáhá zabránit poruchám. Šetří se čas a předchází se tím problémovým situacím.

## Celkový stav myčky nádobí

\* Vnitřní prostor myčky nádobí je převážně samočisticí. Pro odstranění usazenin změní vaše myčka automaticky v určitých odstupech průběh programu (například zvýší teplotu při mytí). To vede během tohoto programu k vyšší spotřebě energie.

\* podle modelu

### Pokud se ve vnitřním prostoru přesto nacházejí usazeniny, odstraníte je takto:

1. Zásobník mycího prostředku  33 naplňte mycím prostředkem pro myčky.
2. Zvolte program s nejvyšší teplotou.
3. Spustěte program bez nádobí.

Vhodné čisticí a ošetřovací prostředky si můžete koupit v zákaznickém servisu (viz zadní strana).



### Varování

#### Ohrožení zdraví mycími prostředky obsahujícími chlór!

Používejte vždy mycí prostředky bez chlóru.

## Upozornění

- K čištění spotřebiče používejte pouze speciální čističe určené pro myčky nádobí.
- Pravidelně utírejte těsnění dveří vlhkým hadříkem s trochou mycího prostředku. Tak zůstává těsnění čisté a hygienické.
- V případě, že nebudete spotřebič delší dobu používat, nechejte dvířka pootevřená, aby se netvořil zápach.
- Myčku nádobí nikdy nečistěte parním čističem. Výrobce neručí za následné škody.
- Čelní stranu myčky a ovládací panel čistěte pravidelně vlhkým hadříkem s trochou mycího prostředku.
- Nepoužívejte houbičky s hrubým povrchem a drhnoucí čisticí prostředky. Mohli byste poškrábat povrch spotřebiče.
- Myčky nádobí s čelní stranou z ušlechtilé oceli nemyjte hadrem nebo ho před prvním použitím několikrát důkladně properte. To zabrání korozi.

## Péče o zařízení \*

Péče o zařízení představuje ve spojení s běžnými prostředky na péči o zařízení vhodný program pro ošetření vaší myčky nádobí. Usazeniny, jako tuk a vodní kámen, mohou zapříčinit poruchu vaší myčky nádobí. Doporučujeme vám pravidelně čistit myčku nádobí, aby se neporouchala a netvořil se v ní zápach.

\* Jakmile se na ovládacím panelu rozsvítí ukazatel pro údržbu spotřebiče, spustíte **bez nádobí** program péče o zařízení. Poté ukazatel na ovládacím panelu zhasne.

Pokud nemá vaše myčka nádobí k dispozici žádnou funkci, která by vás na nutnost údržby upozornila, tak se řiďte pokyny k použití, které se nacházejí na prostředcích na údržbu spotřebičů.

## Upozornění

- Vlhkým hadříkem odstraňte hrubé nečistoty ve vnitřním prostoru.
- Program spusťte s přidáním prostředku na čištění myčky nádobí a bez nádobí.
- Použijte speciální prostředek na čištění myčky nádobí, a ne prostředek na nádobí.
- Dodržujte bezpečnostní pokyny a pokyny pro použití uvedené na obalu čisticího prostředku na myčky nádobí.
- \* Po třech mycích cyklech zhasne ukazatel na ovládacím panelu automaticky, přestože jste údržbu spotřebiče neprovedli.

\* podle modelu

## Speciální sůl a leštidlo

Jakmile se na ovládacím panelu rozsvítí **4** a **3** nebo jste vyzváni na ukazateli předního displeje \* **14**, doplňte speciální sůl nebo leštidlo.

\* podle modelu

## Sítka

Sítka **29** zachycují před čerpadlem hrubé nečistoty v mycí vodě. Sítka se mohou těmito nečistotami ucpat.

Sítkový systém se skládá z:

- hrubého sítka
  - plochého jemného sítka
  - mikrosítka
1. Zkontrolujte po každém mytí, zda se v sítkách nenachází zbytky jídla.
  2. Uvolněte otáčením sítkový válec podle obrázku a vyndejte sítkový systém.

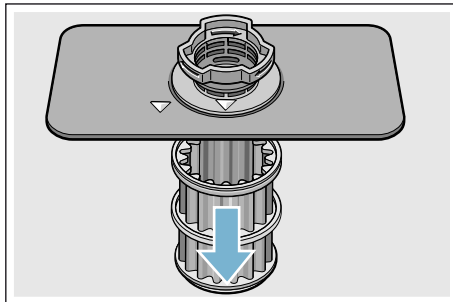
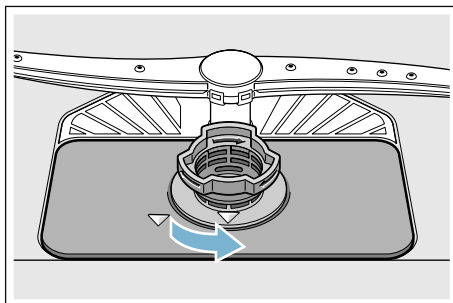

3. Odstraňte eventuální zbytky a vyčistěte sítka pod tekoucí vodou.
4. Znovu namontujte sítkový systém v opačném pořadí a dbejte na to, aby po zavření byla označení šipkami proti sobě.

## Ostříkovací ramena

Vodní kámen a nečistoty z mycí vody mohou zablokovat trysky a úchyty ostříkovacích ramen [23] a [27].

1. Kontrolujte výstupní trysky ostříkovacích ramen, zda nejsou ucpané.
2. Odšroubujte horní ostříkovací rameno [23] (1) a stáhněte dolů (2).
3. Spodní ostříkovací rameno [27] vytáhněte nahoru.

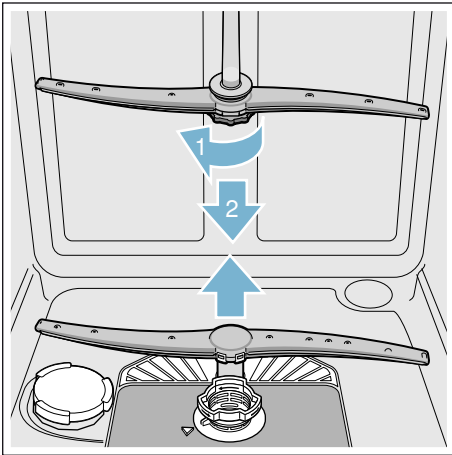

4. Ostříkovací ramena vyčistěte pod tekoucí vodou.
5. Zajistěte ostříkovací ramena zaskočením nebo je pevně přišroubujte zpět.

## Co dělat v případě poruchy?

Dle zkušeností lze odstranit poruchy, které se objevují v běžném provozu, svými vlastními silami. To zajistí, že máte spotřebič opět rychle k dispozici.

V následujícím přehledu najdete možné příčiny chybových funkcí a pomocné pokyny pro jejich odstranění.

**Upozornění:** Pokud by se spotřebič během mytí nádob z neznámých důvodů zastavil nebo nespustil, proveďte nejdříve funkci Zrušení programu (Reset). → "Obsluha spotřebiče" na straně 38.

### ⚠ Varování

**Neodbornými opravami nebo použitím neoriginálních náhradních dílů mohou pro uživatele vzniknout značné škody a nebezpečí!**

Opravy vždy nechejte provést odborníky. Pokud je nutná výměna některé součásti, vždy použijte originální náhradní díly.

## Hlášení poruch

Některé poruchy jsou vyjmenovány na ukazateli předního displeje [14] a nabízejí možná řešení (například znečištěný sítkový systém (E:22) → Vyčistěte sítko).

**cz** Co dělat v případě poruchy?

## Čerpadlo odpadní vody

Velké zbytky jídel nebo cizí tělesa, která nebyla zachycena sítky, mohou zablokovat čerpadlo odpadní vody. Mycí voda tehdy stojí nad sítkem.

### Varování

#### Nebezpečí pořezání!

Ostré nebo špičaté předměty nebo skleněné střepy mohou zablokovat čerpadlo odpadní vody. Cizí předměty vždy opatrně vyjměte.

#### Čerpadlo odpadní vody vyčistíte takto:

1. Odpojte myčku nádobí od elektrické sítě.
2. Vyjměte horní [22] a dolní koš [31].
3. Vymontujte sítka [29].
4. Odčerpejte vodu, eventuelně si vezměte na pomoc mycí houbu.
5. Pomocí lžičky vyndejte kryt čerpadla (jak je vyobrazeno). Uchopte kryt čerpadla za přepážku a nadzvedněte šikmo směrem dovnitř (1). Kryt kompletně vyndejte.

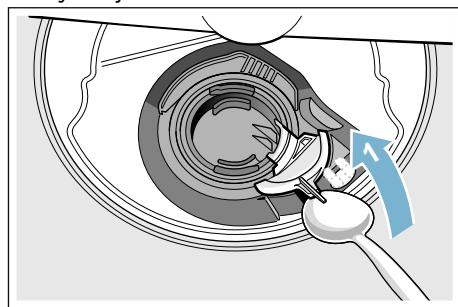

6. Zkontrolujte přítomnost cizích těles v oběžném kole a případně je odstraňte.
7. Umístěte kryt čerpadla do původní polohy (2) a k zajištění zaskočením jej tlačte směrem dolů (3).

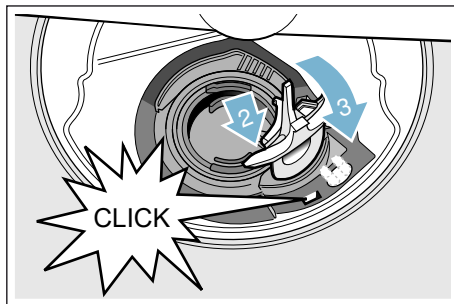

8. Namontujte sítka.
9. Nasad'te koše zpět.

## Tabulka poruch

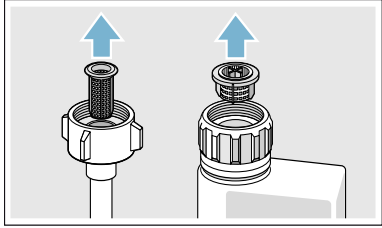
Porucha	Příčina	Odstranění
Svítil kód chyby <b>E: 18</b> .	Přívodní hadice je přelomená.	Položte přívodní hadici bez přelomení.
	Uzavřený přívod vody.	Otevřete přívod vody.
	Přívod vody je zaseknutý nebo zanesený vodním kamenem.	Otevřete přívod vody. Při otevřeném přívodu vody musí být průtok min. 10 l/min.
	Sítka na přívodu vody je ucpaná.	Vypněte spotřebič a vytáhněte síťovou zástrčku. Zavřete přívod vody. Odšroubujte přípojku vody.  Vyčistěte sítko v přívodní hadici. Našroubujte zpět přípojku vody. Zkontrolujte těsnost. Zajistěte elektrické napájení. Zapněte spotřebič.
Svítil kód chyby <b>E: 7</b> .	Sací otvor (na pravé straně spotřebiče) je zakrytý nádobím.	Uložte nádobí tak, aby byl sací otvor volný.
Svítil kód chyby <b>E: 12</b> .	Topné těleso je zanesené vodním kamenem nebo je znečištěné.	Vyčistěte spotřebič pomocí čističe myčky nádobí nebo odvápnovacím přípravkem. Provozujte myčku nádobí se změkčovacím zařízením a zkontrolujte nastavení. → "Zařízení ke změkčování vody/Speciální sůl" na straně 22
Svítil kód chyby <b>E: 14</b> .	Aktivovaný systém ochrany proti vodě.	Zavřete přívod vody. Zavolejte zákaznický servis a uveďte kód chyby.
Svítil kód chyby <b>E: 15</b> .		
Svítil kód chyby <b>E: 16</b> .	Stálý přívod vody.	
Svítil kód chyby <b>E: 22</b> .	Sítka <b>29</b> jsou znečištěná nebo ucpaná.	Vyčistěte sítko. → "Sítko" na straně 44

## cz Co dělat v případě poruchy?

Porucha	Příčina	Odstranění
Svítlí kód chyby <b>E:24</b> .	Ucpaná nebo zalomená hadice odpadní vody.	Položte hadici bez přelomení, příp. odstraňte zbytky.
	Sífonová přípojka je ještě zavřená.	Zkontrolujte připojení na sífon a případně otevřete.
	Kryt čerpadla odpadní vody je volný.	Správně zajistěte kryt zaskočením. → "Čerpadlo odpadní vody" na straně 46
Svítlí kód chyby <b>E:25</b> .	Zablokované čerpadlo odpadní vody/kryt čerpadla odpadní vody není zaskočený.	Vyčistěte čerpadlo a kryt správně zajistěte zaskočením. → "Čerpadlo odpadní vody" na straně 46
Svítlí kód chyby <b>E:27</b> .	Příliš nízké síťové napětí.	Nejedná se o chybu spotřebiče, nechtej zkontrolovat síťové napětí a elektroinstalaci.
Na číselném ukazateli se zobrazí jiný kód chyby. ( <b>E:01</b> až <b>E:30</b> )	Pravděpodobně došlo k technické poruše.	Vypněte spotřebič vypínačem ZAP/VYP <b>[1]</b> . Po chvíli spotřebič znovu spust'te. Pokud se problém vyskytne znovu, zavřete přívod vody a vytáhněte síťovou zástrčku. Zavolejte zákaznický servis a uveďte kód chyby.
Nevytvoří se domácí síť.	WLAN na routeru není aktivní.	Zkontrolujte bezdrátové připojení k síti vašeho routeru.
Bliká ukazatel WLAN.	Připojení k domácí síti není dostupné.	Aktivujte bezdrátovou síť na vašem routeru.
Nelze správně provést Home Connect.	Možná chyba nastavení nebo technická porucha.	Řiďte se příloženými podklady pro Home Connect a údaji uživatelské podpory.
Správa spotřeby energie se nepropojí se správou spotřeby energie domovního systému.	Připojení ke správě spotřeby energie domovního systému není dostupné.	Řiďte se návodem k použití výrobce správy spotřeby energie vašeho domácího systému.
Svítlí ukazatel doplnění soli <b>[4]</b> a/nebo leštidla <b>[3]</b> .	Chybí leštidlo.	Doplňte leštidlo.
	Chybí sůl.	Doplňte speciální sůl.
	Senzor nerozezná tablety soli.	Použijte jinou speciální sůl.
Nesvítlí ukazatel doplnění soli <b>[4]</b> a/nebo leštidla <b>[3]</b> .	Vypnutý ukazatel doplnění soli a/nebo leštidla.	Aktivace/deaktivace (Kapitola „Zařízení ke změkčování vody/Speciální sůl“ → Strana 22 nebo „Leštidlo“ → Strana 24).
	Je k dispozici ještě dostatek speciální soli/leštidla.	Zkontrolujte ukazatel doplnění, stavy naplnění.

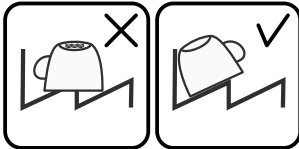

Porucha	Příčina	Odstranění
Po ukončení programu zůstává ve spotřebiči stát voda.	Je ucpaný sítkový systém [29] nebo prostor pod ním.	Vyčistěte sítko a prostor pod nimi.
	Program ještě není ukončen.	Vyčkejte do konce programu nebo proveďte reset.
Nádobí není suché.	Žádné nebo příliš málo leštidla v zásobníku.	Doplňte leštadlo.
	Je zvolen program bez sušení.	Zvolte program se sušením. → "Přehled programů" na straně 35
	Nahromadění vody v prohlubních nádobí a příborů.	Při uložení dbejte na šikmou polohu, příslušné kusy nádobí ukládejte pokud možno šikmo.
		
	Použitý mycí prostředek má špatný výkon sušení.	Použijte jiný kombinovaný mycí prostředek s lepším sušicím výkonem. Dodatečné použití leštidla zvyšuje výkon sušení.
	Není aktivováno extra sušení pro zvýšení výkonu sušení.	Aktivujte extra sušení. → "Extra sušení" na straně 40
	Nádobí bylo vyklizeno příliš brzy nebo proces sušení ještě nebyl dokončen.	Vyčkejte do konce programu, příp. vyklízejte nádobí až 30 minut po ukončení programu.
Použitá leštidla má omezený výkon sušení.	Používejte značkové leštadlo. Ostatní produkty mohou mít omezenou účinnost.	
Plastové nádobí není suché.	Speciální vlastnosti plastů.	Plasty na sebe vážou méně tepla než ostatní nádobí, proto se hůře suší.
Příbory nejsou suché.	Příbory v koši na příbory jsou nevhodně roztržďené.	Příbory pokud možno oddělte od sebe tak, aby se nedotýkaly.
	Příbory v zásuvce na příbory jsou nevhodně roztržďené.	Příbory správně roztržďte a pokud možno oddělte od sebe.

## cz Co dělat v případě poruchy?

Porucha	Příčina	Odstranění
Vnitřní stěny spotřebiče jsou po mycím cyklu mokré.	Nejedná se o chybu spotřebiče.	Na základě principu „kondenzačního sušení“ je fyzikálně podmíněna tvorba kapek v zásobníku a je žádoucí. Vlhkost vzduchu kondenzuje na vnitřních stěnách myčky nádobí, stéká dolů a je odčerpávána.
Zbytky jídel na nádobí.	Nádobí je uspořádáno příliš natěsno, koš na nádobí je přeplněný.	Nádobí uložte tak, aby byl k dispozici dostatečný volný prostor a proud vody mohl dosáhnout povrchu nádobí.
	Je zabráněno otáčení ostříkovacích ramen.	Umístěte nádobí tak, aby se nedotýkalo. Uložte nádobí tak, aby nebránilo otáčení ostříkovacích ramen.
	Trysky ostříkovacích ramen jsou ucpané.	Vyčistěte trysky ostříkovacích ramen. → „Čištění a údržba“ na straně 42
	Sítka [29] jsou znečištěná.	Vyčistěte sítka. → „Čištění a údržba“ na straně 42
	Sítka [29] jsou nesprávně nasazená a/nebo nezaskočená.	Nasadte správně sítka a zajistěte je zaskočením.
	Příliš slabý mycí program.	Zvolte silnější mycí program. Zvyšte citlivost senzoriky. → „Nastavení čidla“ na straně 39
	Nádobí je příliš silně předmyté; senzorika se proto rozhodla pro slabý program. Pevně ulpívající nečistoty nelze částečně odstranit.	Nepředmyvejte nádobí. Odstraňte pouze hrubé zbytky jídel. Zvyšte citlivost senzoriky. → „Nastavení čidla na straně 39. Program Eco 50° nebo intenzivní.
	Vysoké úzké nádoby nebudou v rohové části dostatečně vypláchnuté.	Vysoké úzké nádoby neukládejte příliš šikmo a do rohové oblasti.
	Horní koš [22] vpravo a vlevo není nastaven na stejnou výšku.	Nastavte horní koš s postranními pákami na stejnou výšku.

Porucha	Příčina	Odstranění
Zbytky mycího prostředku.	Víko zásobníku pro mycí prostředek [33] je zablokováno kusy nádobí, víko se proto plně neotevře.	Kusy nádobí nesmí být nad záchytnou miskou na tablety [24]. Mohou blokovat víko zásobníku na mycí prostředek. Ten se pak zcela neotevře. → "Horní koš na nádobí" na straně 26 Do záchytné misky na tablety neumísťujte žádné kusy nádobí nebo osvěžovač.
	Víko zásobníku pro mycí prostředek [33] je blokováno tabletou.	Tableta se musí vložit naplocho, ne nastojato.
	V rychlém nebo krátkém programu byly použity tablety. Ve zvoleném krátkém programu nebude dosaženo doby rozpustnosti mycího prostředku.	Doba rozpustnosti tablety je pro rychlý nebo krátký program příliš dlouhá. Použijte čisticí prášek nebo silnější program.
	Mycí účinek a rozpouštění se snižuje při delší době skladování mycího prostředku nebo je-li mycí prostředek silně zhrudkovatělý.	Vyměňte mycí prostředek.
Skvrny od vody na plastových dílech.	Tvorbě kapek na plastovém povrchu se z fyzikálního hlediska nelze vyhnout. Po uschnutí jsou patrné vodní skvrny.	Použijte silnější program (více výměn vody). Při uložení dbejte na šikmou polohu. Použijte leštidlo. Příp. zvyšte nastavení změkčování.
Stíratelné nebo vodou rozpustné povlaky v zásobníku nebo na dvířkách.	Usazují se látky obsažené v mycím prostředku. Tyto povlaky se většinou nedají chemicky (čistič na spotřebiče, ...) odstranit.	Změňte značku mycího prostředku. Spotřebič mechanicky vyčistěte.
	Při „bílém povlaku“ na dně zásobníku je změkčovací zařízení nastavené na mezní hodnotu.	Zvyšte nastavení změkčovacího zařízení a příp. vyměňte mycí prostředek.
	Víko zásobníku na sůl [28] není dotažené.	Víko zásobníku na sůl správně utáhněte.
	Pouze u sklenic: začínající korozi skla lze pouze zdánlivě setřít.	Viz poškození sklenic a nádobí. → "Poškození sklenic a nádobí" na straně 26.

## cz Co dělat v případě poruchy?

Porucha	Příčina	Odstranění
Bílé, těžce odstranitelné povlaky na nádobí, zásobníku nebo dvířkách.	Usazují se látky obsažené v mycím prostředku. Tyto povlaky se většinou nedají chemicky (čistič pro domácí spotřebiče, ...) odstranit.	Změňte značku mycího prostředku. Spotřebič mechanicky vyčistěte.
	Nesprávně nastavený rozsah tvrdosti vody nebo je tvrdost vody vyšší než 50 °dH (8,9 mmol/l).	Nastavte změkčovací zařízení podle návodu k použití nebo doplňte sůl.
	Mycí prostředky 3 v 1 nebo bio eko prostředky nejsou dostatečně účinné.	Nastavte změkčovací zařízení podle návodu k použití nebo použijte oddělené prostředky (značkový mycí prostředek, sůl, leštidlo).
	Poddávkování mycího prostředku.	Zvyšte dávkování mycího prostředku nebo vyměňte mycí prostředek.
	Zvolen příliš slabý mycí program.	Zvolte silnější mycí program.
Stopy od čaje nebo rtěnky na nádobí.	Příliš nízká mycí teplota.	Zvolte program s vyšší mycí teplotou.
	Příliš málo prostředku/ nevhodný prostředek.	Naplňte zásobník vhodným mycím mycím prostředkem se správným dávkováním.
	Příliš silně předmyté nádobí, senzorika proto rozhodla pro slabý běh programu. Odolné nečistoty nelze částečně odstranit.	Nepředmývejte nádobí. Odstraňte pouze velké zbytky jídel. Zvyšte citlivost senzoriky. → "Nastavení čidla" na straně 39. Doporučený program Eco 50°.
Barevné (modré, žluté, hnědé), těžce odstranitelné nebo neodstranitelné povlaky ve spotřebiči nebo na nádobí z ušlechtilé oceli.	Tvorba povlaku z látek obsažených v zelenině (např. ze zelí, celeru, brambor, nudlí) nebo z vodovodu (např. mangan).	Částečně odstranitelné čističem pro myčky nádobí nebo mechanickým čističem. Povlaky jsou zdravotně nezávadné.
	Tvorba povlaku vlivem metalických složek na stříbrném hliníkovém nádobí.	Částečně odstranitelné čističem pro myčky nádobí nebo mechanickým čističem.
Barevné (žluté, oranžové, hnědé), lehce odstranitelné usazeniny ve vnitřním prostoru (především na dně).	Tvorba povlaku z látek obsažených ve zbytcích jídel a vodě z vodovodu (vodní kámen), „mýdlový“ povlak.	Zkontrolujte funkčnost změkčovacího zařízení (doplnění speciální soli) příp. při použití kombinovaných mycích prostředků (tablet) aktivujte změkčování. → "Změkčovací zařízení / Speciální sůl" na straně 22
Zbarvení plastových dílů ve vnitřním prostoru spotřebiče.	Plastové díly ve vnitřním prostoru se mohou během doby životnosti zbarvit.	Zabarvení je normální a neovlivňuje funkci myčky nádobí.

Porucha	Příčina	Odstranění
Zbarvení na plastových dílech.	Příliš nízká mycí teplota.	Zvolte program s vyšší mycí teplotou.
	Příliš silně předmyté nádobí, senzorka se proto rozhodla pro slabý běh programu. Pevně ulpívající nečistoty nelze částečně odstranit.	Nepředmývejte nádobí. Odstraňte pouze velké zbytky jídel. Zvyšte citlivost senzorky. → <i>"Nastavení čidla"</i> na straně 39. Doporučený program Eco 50°
Odstranitelné šmouhy na sklenicích, sklenicích s kovovým vzhledem a příborech.	Příliš mnoho leštidla.	Nastavte množství leštidla na nižší stupeň.
	Nebylo doplněno leštidlo nebo je nastavení příliš nízké.	Doplněte leštidlo a zkontrolujte dávkování (doporučen stupeň 4–5).
	Zbytky mycího prostředku v části programu „leštění“. Víko zásobníku pro mycí prostředek je zablokováno kusy nádobí (víko se úplně neotevře).	Víko zásobníku pro mycí prostředek nesmí být omezováno kusy nádobí. Do záchytné misky na tablety neumísťujte žádné kusy nádobí nebo osvěžovač.
	Příliš silně předmyté nádobí, senzorka se proto rozhodla pro slabý běh programu. Pevně ulpívající nečistoty nelze částečně odstranit.	Nepředmývejte nádobí. Odstraňte pouze velké zbytky jídel. Zvyšte citlivost senzorky. → <i>"Nastavení čidla"</i> na straně 39 Doporučený program Eco 50°.
Začínající nebo již existující ireverzibilní (nevratné) zakalení skla.	Sklenice nejsou odolné proti mytí v myčce nádobí, pouze vhodné pro mytí v ruce.	Používejte sklenice odolné proti mytí v myčce nádobí. Zabraňte dlouhé fázi parního sušení (doba po ukončení mycího cyklu). Používejte mycí cyklus s nižší teplotou. Nastavte změkčovací zařízení podle tvrdosti vody (příp. o jeden stupeň nižší). Používejte mycí prostředky s komponenty pro ochranu skla.

## cz Co dělat v případě poruchy?

Porucha	Příčina	Odstranění
Stopy rzi na přiborech.	Přibory nejsou dostatečně odolné proti rezavění. Ostří nožů jsou často poškozena silněji.	Používejte nerezavějící přibory.
	Přibory rezivějí také tehdy, pokud se myjí společně s rezivějícími díly (rukojeti hrnců, poškozené koše na nádobí apod.).	Nemyjte rezavějící díly.
	Obsah soli v mycí vodě je příliš vysoký, protože není pevně uzavřen zásobník pro sůl nebo se při doplňování soli rozsykala sůl.	Uzavřer zásobníku pro sůl pevně zavřete nebo rozsypanou sůl odstraňte.
Spotřebič nelze zapnout nebo ovládat.	Výpadek funkčnosti.	Odpojte spotřebič od sítě; vytáhněte síťovou zástrčku nebo vypněte pojistku. Vyčkejte alespoň 5 vteřin, poté spotřebič připojte k síti.
Spotřebič se neuvede do provozu.	Pojistky v domě nejsou v pořádku.	Zkontrolujte pojistku.
	Síťový kabel není zastrčený.	Ujistěte se, že je síťový kabel zapojený na zadní straně spotřebiče a v síťové zástrčce. Zkontrolujte funkčnost zásuvky.
	Dvířka spotřebiče nejsou správně zavřená.	Zavřete dvířka.
Program se spustí samostatně.	Nevyčkali jste do ukončení programu.	Provedte reset.
Dvířka lze jen těžko otevřít.	Dětská pojistka je aktivována.	Deaktivujte dětskou pojistku. → "Dětská pojistka (Zablokování dvířek)*" na straně 8
Dvířka se nedají zavřít.	Zámek dveří se pootočil.	Zavřete dvířka pomocí větší síly.
	Zavírání dveří je bráněno vlivem vestavby.	Zkontrolujte vestavbu spotřebiče: dvířka nebo kusy nábytku do sebe při zavírání nesmí narážet.
Víko zásobníku na mycí prostředek se nedá zavřít.	Zásobník na mycí prostředek je blokován/víko je zablokováno zbytky mycího prostředku.	Odstraňte zbytky mycího prostředku.

Porucha	Příčina	Odstranění
Zbytky mycího prostředku v zásobníku na mycí prostředek [33] nebo v záchytné misce na tablety [24].	Ostříkovací ramena jsou zablokována kusy nádobí, mycí prostředek se proto nevypláchne.	Zajistěte, aby se ostříkovací ramena volně otáčela.
	Zásobník na mycí prostředek byl při plnění vlhký.	Mycí prostředek plňte pouze do suchého zásobníku na mycí prostředky.
Spotřebič se zastaví uprostřed programu nebo se program přeruší.	Dvířka nejsou zcela zavřená.	Zavřete dvířka.
	Do záchytné misky na tablety neumístujte žádné kusy nádobí nebo osvěžovač. Horní koš tlačí proti vnitřní straně dvířek a brání spolehlivému zavření dvířek.	Zkontrolujte, zda není zadní stěna promáčknutá např. zásuvkou nebo nedemontovaným držákem hadice.
	Přerušený přívod elektrického proudu nebo vody.	Obnovte přívod elektrického proudu a/nebo vody.
Tlukoucí zvuk plnicího ventilu.	Závisí na domovní instalaci, proto se nejedná o poruchu spotřebiče. Nemá vliv na funkčnost spotřebiče.	Odstranění není možné.
Tlukoucí nebo klepající zvuk.	Ostříkovací rameno naráží na nádobí, nádobí není správně uloženo.	Nádobí uložte tak, aby ostříkovací ramena nenarážela do nádobí.
	Při malé náplni narážejí proudy vody přímo na vnitřní stěny myčky.	Spotřebič více naplňte nebo nádobí v myčce rovnoměrně rozdělte.
	Lehké díly nádobí se při mytí pohybují.	Lehké nádobí uložte stabilně.
Tvoří se příliš mnoho pěny.	V zásobníku pro leštidlo je mycí prostředek pro ruční mytí.	Zásobník pro leštidlo okamžitě naplňte leštidlem.
	Rozlité leštidlo.	Odstraňte leštidlo vlhkým hadříkem.

\* podle modelu

## Zákaznický servis

Pokud se vám nepodaří poruchu odstranit, obraťte se prosím na náš zákaznický servis. Nalezneme vždy vhodné řešení, také abychom se vyhnuli zbytečným návštěvám techniků.

Kontaktní údaje na zákaznický servis najdete na zadní straně tohoto návodu k použití. Při zavolání uveďte prosím označení spotřebiče (č. E = 1) a výrobní číslo (č. FD = 2), které najdete na typovém štítku  35 na dvířkách spotřebiče.

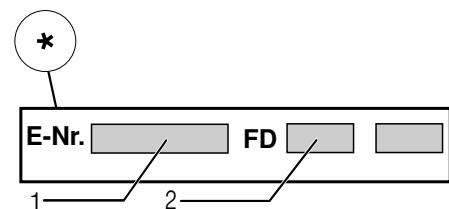
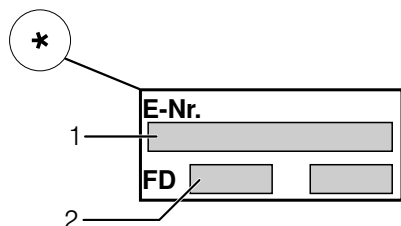

**Spolehněte se na kompetenci výrobce.** Obrat'te se na nás. Tím si zajistíte, že oprava bude provedena vyškolenými servisními techniky, kteří jsou vybaveni originálními náhradními díly pro váš domácí spotřebič.

\* podle modelu

## Instalace a připojení

K řádnému provozu musí být myčka nádobí odborně připojena. Údaje o přítoku a odtoku vody, jakož i elektrické přípojné hodnoty musí odpovídat požadovaným kritériím, jak jsou uvedena v následujících odstavcích, příp. v montážním návodu.

### **Při montáži dodržujte pořadí pracovních kroků:**

1. Kontrola při dodání
2. Instalace
3. Přípojka odpadní vody
4. Přípojka pitné vody
5. Elektrické připojení



## Rozsah dodávky

Při reklamacích se obraťte na prodejce, u kterého jste spotřebič zakoupili, nebo na náš zákaznický servis.

- Myčka nádobí
- Návod k použití
- Montážní návod
- Stručný návod\*
- Montážní materiál
- Tlumič plechový kryt\*
- Gumová zástěrka\*
- Síťový kabel

\* podle modelu

## Bezpečnostní pokyny

Řiďte se prosím bezpečnostními pokyny pod → "Při instalaci" na straně 6.

## Dodání

Vaše myčka nádobí byla ve výrobě důkladně přezkoušena z hlediska její bezvadné funkčnosti. Po přezkoušení uvnitř myčky mohou zůstat menší vodní skvrny, které zmizí po prvním mycím cyklu.

## Technické údaje

- **Hmotnost:**  
Maximálně 60 kg.
- **Napětí:**  
220 - 240 V, 50 Hz nebo 60 Hz.
- **Hodnota připojení:**  
2,0 - 2,4 kW.
- **Jištění:**  
10/16 A (UK 13 A).
- **Příkon:**  
Vypnutý stav (Po) 0,50 W.  
Zapnutý stav (PI) 0,50 W.  
Provoz v pohotovostním režimu 2,00 W.  
Doba trvání nevypnutého stavu (TI) 0 min.  
Doba trvání v zasíťovaném pohotovostním režimu 2 min. podle nařízení (EU) č. 1016/2010, 1059/2010, 1275/2008 a 801/2013. Přídavné funkce a nastavení mohou zvýšit příkon a časové údaje.
- **Tlak vody:**  
minimálně 0,05 MPa (0,5 bar), maximálně 1 MPa (10 bar). Při vyšším tlaku vody:  
Instalujte redukční tlakový ventil.
- **Přítokové množství:**  
Minimálně 10 litrů/minutu.
- **Teplota vody:**  
Studená voda.  
U teplé vody:  
Maximální teplota 60 °C.
- **Kapacita:**  
12 - 15 sad nádobí (podle modelu).

## Instalace

Potřebné rozměry pro vestavění si převezmete z montážního návodu. Spotřebič nastavte s pomocí výškově nastavitelných nožiček do vodorovné polohy. Dbejte přitom na bezpečnou stabilitu myčky nádobí.

- Vestavné a integrované spotřebiče, které se dodatečně instalovaly jako volně stojící spotřebič, se musí zajistit proti převrhnutí, např. přišroubováním na zeď nebo vestavěním pod průchozí pracovní desku, která je sešroubována se sousedními skříňkami.
- Spotřebič lze bez problému zabudovat mezi dřevěné nebo umělohmotné stěny kuchyňského jádra.

## Připojka odpadní vody

1. Požadované pracovní kroky si zjistíte v montážním návodu, případně namontujte sifon s odtokovým hrdlem.
2. Připojte hadici odpadní vody pomocí přiložených součástí na odtokové hrdlo sifonu. Dbejte na to, aby odtoková hadice nebyla přelomena, zmáčknuta nebo zamotána do sebe a žádné uzavírací víčko v odtoku neomezovalo odtékání odpadní vody!

## Připojka pitné vody

1. Připojte přípojku pitné vody podle montážního návodu pomocí přiložených dílů na přívod vody. Dbejte na to, aby přípojka pitné vody nebyla přelomená, přimáčknutá nebo zamotaná do sebe.
2. Při výměně spotřebiče se musí vždy použít nová přívodní hadice vody.

### **Tlak vody:**

Minimálně 0,05 MPa (0,5 bar), maximálně 1 MPa (10 bar). Při vyšším tlaku vody: Namontujte redukční tlakový ventil.

### **Přítokové množství:**

Minimálně 10 litrů/minutu.

**Teplota vody:** Studená voda.

U teplé vody:



Maximální teplota 60 °C.

## Přípojka teplé vody \*

\* podle modelu

Myčku nádobí lze připojit na studenou nebo teplou vodu do max. teploty 60 °C. Přípojka na teplou vodu se doporučuje tehdy, je-li tato přípojka k dispozici z energeticky výhodné přípravy teplé vody a vhodné instalace, např. solárního zařízení s oběhovým vedením. Ušetří se přitom energie a čas. Pomocí nastavení „Teplá voda“ můžete vaši myčku nádobí optimálně přizpůsobit na provoz s teplou vodou. Přitom je doporučená teplota vody (teplota přírodní vody) nejméně 40 °C a nejvýše 60 °C. Připojení na teplou vodu se nedoporučuje, když se voda ohřívá v elektrickém bojleru.

### Pro změnu nastavení:

1. Zapněte vypínač ZAP/VYP  1.
2. Tiskněte Infotlačítko   9 3 vteřiny, dokud se na předním ukazateli displeje  14 nezobrazí následující text:  
**Listujte pomocí < >**  
**Nastavte pomocí - +**  
**Opusťte pomocí Setup 3 sek.**
3. Tlačítko >  12 stiskněte tolikrát, dokud se na předním ukazateli displeje  14 nezobrazí přípojka vody.
4. Pomocí tlačítek - +  6 proveďte nastavení.
5. Tiskněte Infotlačítko   9 po dobu 3 vteřin.

Nastavení je uloženo.

## Elektrické připojení

- Připojte spotřebič pouze na střídavé napětí v rozsahu 220 V až 240 V a 50 Hz nebo 60 Hz do předpisově nainstalované zásuvky s ochranným vodičem. Potřebné jištění viz typový štítek [35].
- Síťová zástrčka musí být v blízkosti spotřebiče a musí být volně přístupná také po vestavění. Není-li po vestavění síťová zástrčka volně přístupná, musí být pro splnění příslušných bezpečnostních předpisů na straně instalace k dispozici všepólový odpojovač se vzdáleností kontaktů minimálně 3 mm.
- Změny na přípojce smějí provádět pouze odborníci.
- Prodloužení síťového napájecího kabelu se smí zakoupit pouze v zákaznickém servisu.
- Při použití chrániče s chybovým proudem se smí používat pouze typ se značkou . Pouze tento typ zaručuje splnění současně platných předpisů.
- Spotřebič je vybaven bezpečnostním systémem proti úniku vody. Dbejte na to, že tento systém funguje **pouze** při připojeném napájení proudem.

## Demontáž

### Také zde dodržujte pořadí pracovních

#### kroků:

1. Odpojte spotřebič od sítě.
2. Zavřete přívod vody.
3. Odpojte přípojku odpadní a pitné vody.
4. Povolte upevňovací šrouby k nábytku.
5. Demontujte, je-li k dispozici, soklové prkno.
6. Vytáhněte spotřebič, přitom opatrně vytahujte hadici.

## Přeprava

Vyprázdněte myčku nádobí a zajistěte volné díly.

### Spotřebič se musí vyprázdnit pomocí následujících kroků:

1. Otevřete přívod vody.
2. Zapněte vypínač ZAP/VYP  1.
3. Zvolte program s nejvyšší teplotou.  
Na předním ukazateli displeje  14 se zobrazí předpokládaná doba trvání programu.
4. Stiskněte tlačítko START  10. Zavřete dvířka.
5. Po cca 4 minutách tiskněte tlačítko START  10 tak dlouho, dokud se na předním ukazateli displeje  14 nezobrazí „Program byl přerušen/Připraven za 1 min.“ Program běží cca 1 minutu, na předním ukazateli displeje se zobrazí „Konec“.
6. Vypněte vypínač ZAP/VYP  1.
7. Zavřete přívod vody, odšroubujte přívodní hadici a nechejte vodu vytéct.

**Upozornění:** Spotřebič převázejte pouze ve svislé poloze, tím se do řízení spotřebiče nedostane žádná zbytková voda a nezpůsobí chybný běh programu.

## Zabezpečení proti zamrznutí

Stojí-li spotřebič v místnosti ohrožené mrazem (např. rekreační chata), musí se spotřebič zcela vyprázdnit (viz Přeprava).

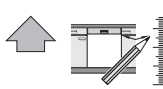

9001 170 932 (9607)

640 Integr. Niro-Loisten - 81,5 cm - m. GS - Zeolith

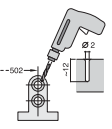
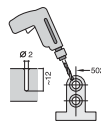
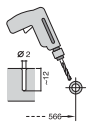
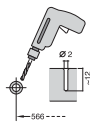
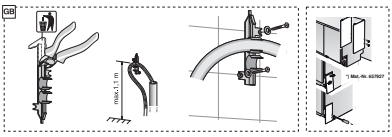
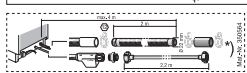
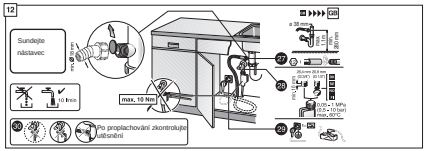
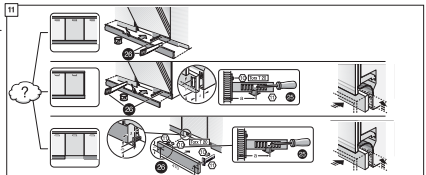
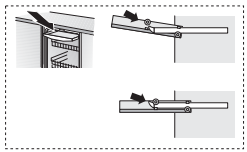
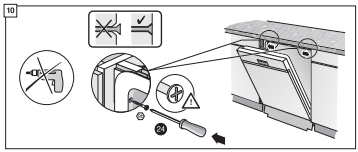
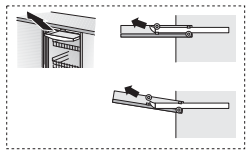
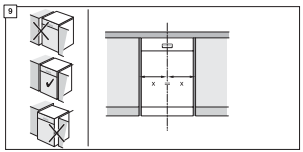
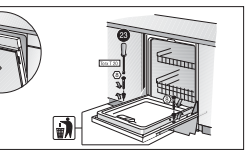
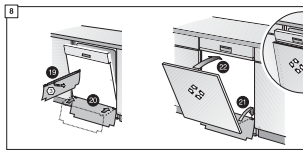
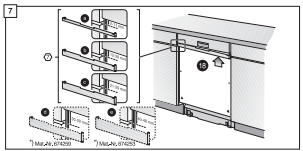
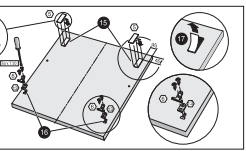
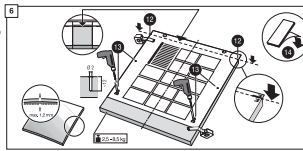
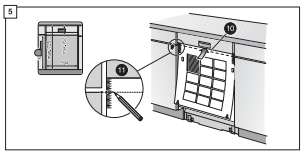
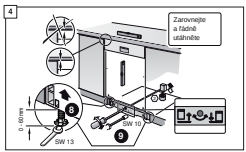
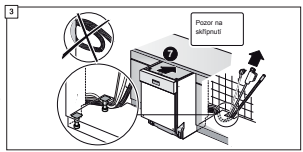
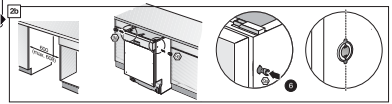
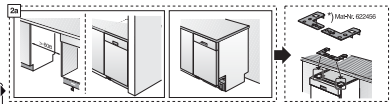
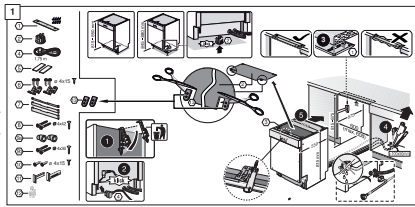

! Před montáží přečtěte pozorně návod.

! Před montáží přečtěte pozorně návod.



GRB



3 m

3 m

3 m

3 m

Max-Nr. 044530

Max-Nr. 044531

Max-Nr. 044532

Max-Nr. 044533

Max. 10 Nm

Max. 5,5 m

Max. 10 Nm

Max. 10 Nm

Max-Nr. 044537

Stručně a jasně.  
Vše, co vaše myčka  
potřebuje...  
Před prvním použitím ještě  
prostudujte návod  
k instalaci a použití.

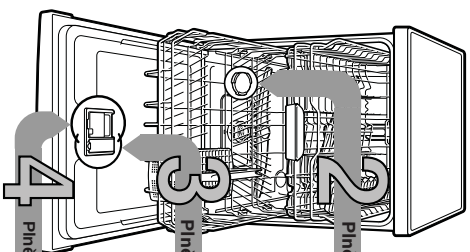

1

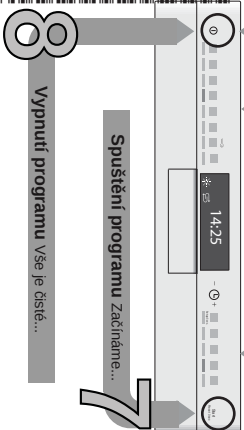

## Nastavení zařízení ke zmeškování vody \*

Zjistěte a zapněte vodu u vašeho dodavatele vody ...

Tvorost vody	Rozsah tvrdosti	mmol/l	Hardnota na CaCO <sub>3</sub>
0-6	měkka	0-1,1	0-8
7-8	měkka	1,2-1,4	7-8
9-10	středně	1,5-1,8	9-10
11-12	středně	1,9-2,1	11-12
13-16	středně	2,2-2,9	13-16
17-21	tvrdá	3,0-3,7	17-21
22-30	tvrdá	3,8-5,4	22-30
31-50	tvrdá	5,5-9,9	31-50

\* Pokud před prvním mytím nebo po změně tvrdosti vody:



Otvíráte srolovačic uzávěr.

5

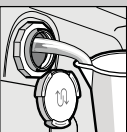

Naplníte zásobník na sůl před prvním mytím vodou.

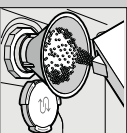

Naplníte speciální síť (mřížky naplníte mýdlovým prostředkem).

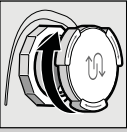

Zavřete srolovačic uzávěr. Okamžitě spusťte jakýkoliv mýdlový program.

Rozpouštění vodní kámen (není nutné při nastavené hodnotě 0)

Pro optimální výsledky mytí

Dokonalé leštění...

Síťskatele označeni 1. zvedněte uzávěr 2.

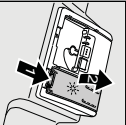

5

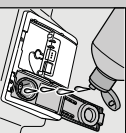

Naplníte ledstídko.



Zavřete uzávěr. KLIK!

Hodně špinavý, hodně mýcného prostředku...

Otvíráte uzávěr (síťskatele tlačítko).

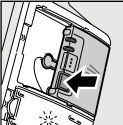

5

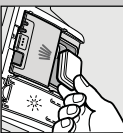

Mýdlový prostředek plníte pouze do sítěho zásobníku.



Zasuňte a zkontrolujte uzávěr. PLOP!

Rychle, šetrně nebo intenzivně...

Přehled programů

V tomto přehledu je zobrazen max. možný počet programů. Přísušné programy a jejich uspořádání si prosím zjistěte na vašem ovládacím panelu. Udáte k programům jsou hodnoty laboratorního měření podle evropské normy EN 50242.

Hodnoty spotřeby závisí na zvoleném programu a přídavných funkcích. Při vypnutí přídavní leštidla nebo jeho nedostatek se mění doba chodu.

\* podrobnější nápis programů, který je vzhledem k rozdílu v provedení, může být odlišný od uvedeného.

Intenzivní	Auto	Eco	Tichý**	Sko	Rychlý	Krátký	Rychlý	Předmytí	Péče o zařízení
70°	45°/65°	50°/eco	50°/Silence	40°/I/O	65°	60°	45°		
2:15 - 2:20	1:30 - 2:30	0:80 - 0:83	1:30 - 1:40	0:85 - 0:90	1:00	1:29	0:29*	0:15	1:30
Spotřeba energie kWh	1:25 - 1:30	0:80 - 1:30	0:80	0:85 - 0:90	1:40	1:20	0:80	0:05	0:90 - 1:06
Spotřeba vody v litrech	12 - 15	7 - 18	10	11 - 14	11	12	10	4	9:5 - 12:5

Popis možných přídavných funkcí najdete v návodu k použití.





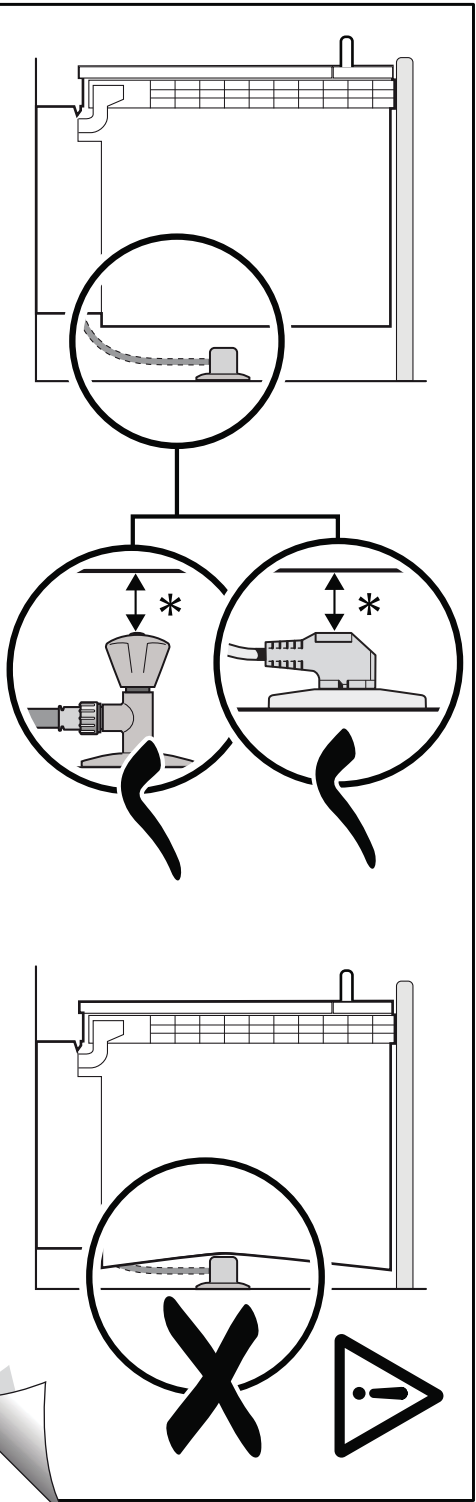

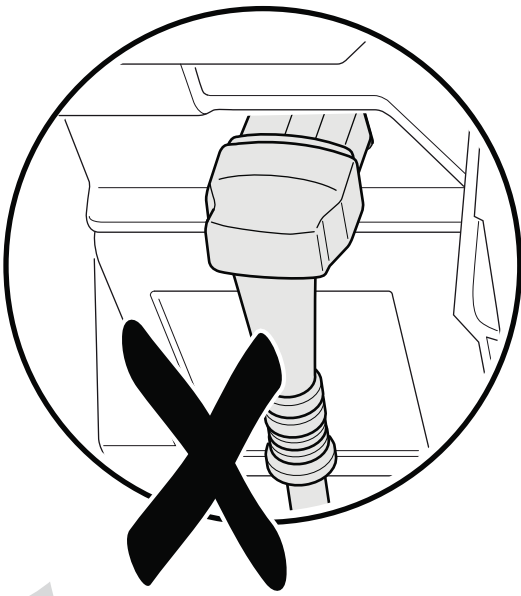
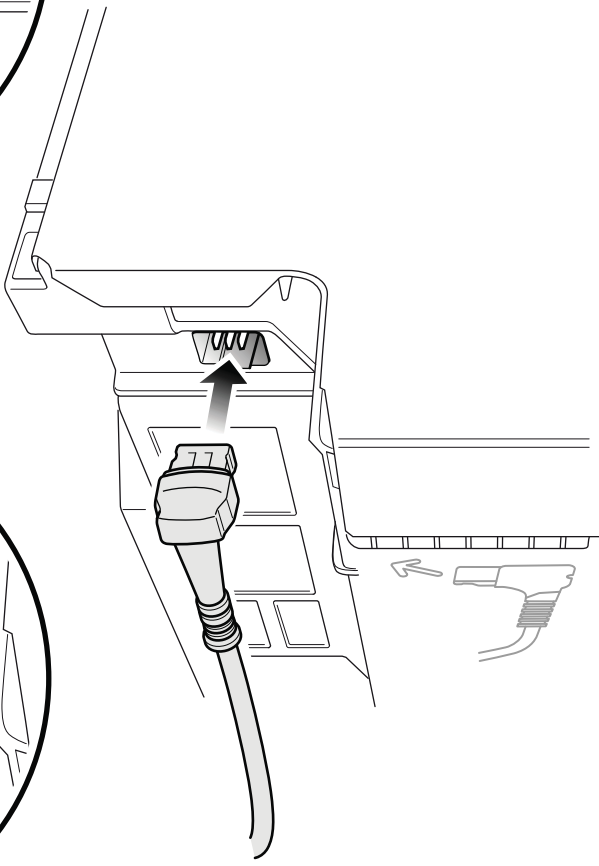
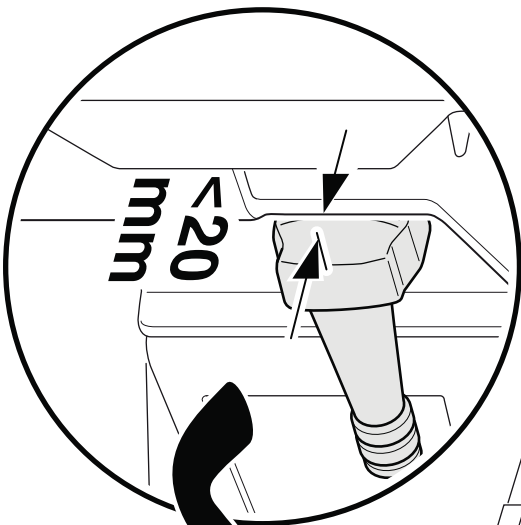

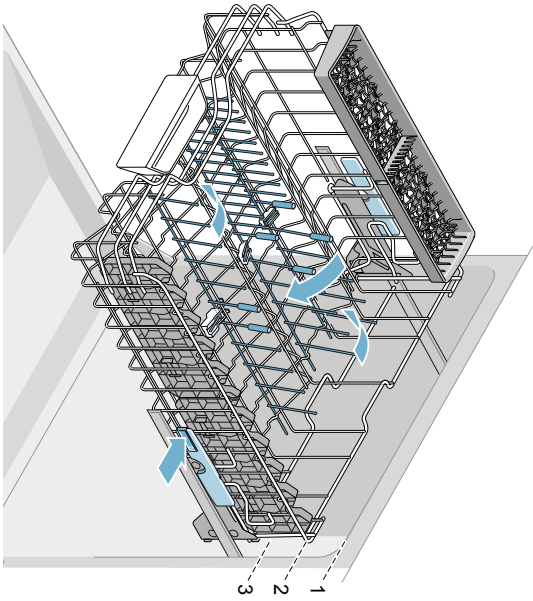
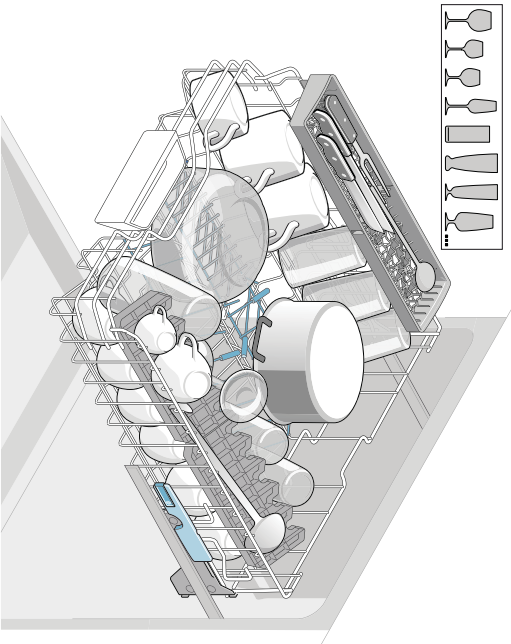
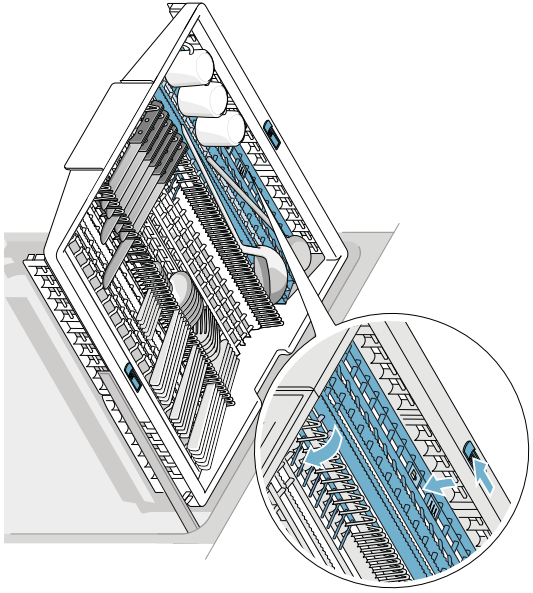
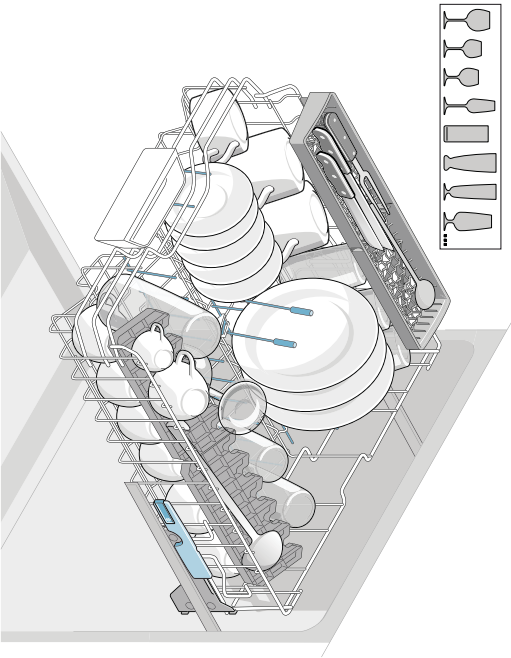

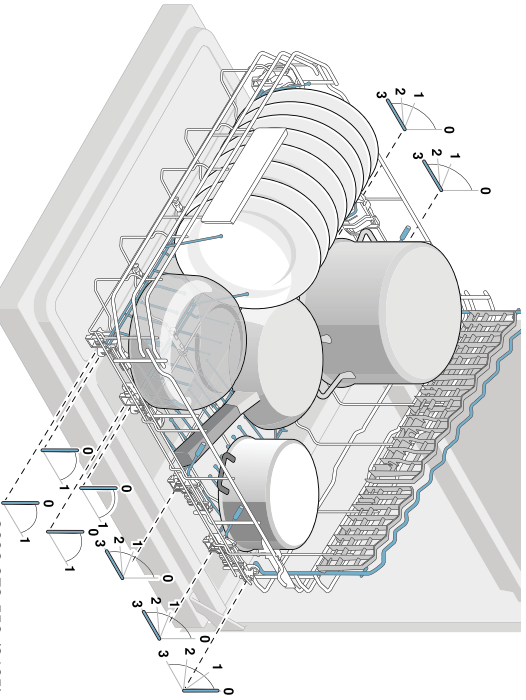
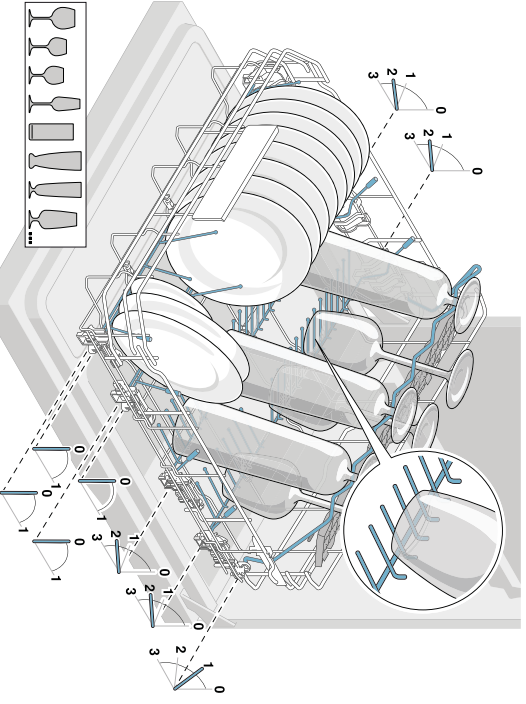
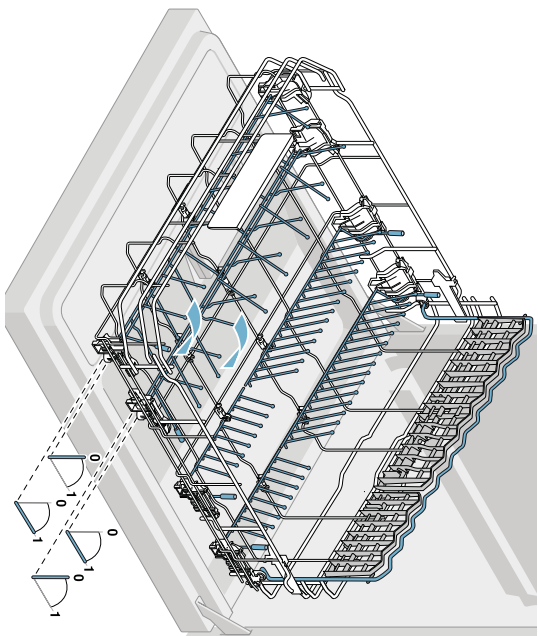
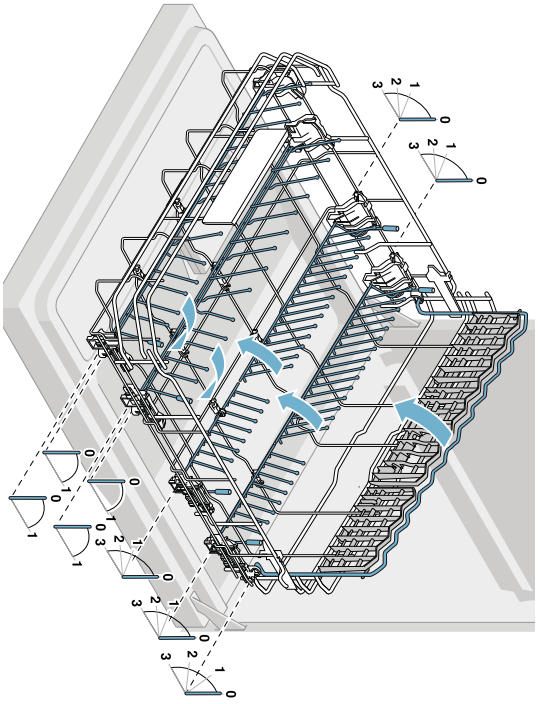

# Záruka AQUASTOP odpadá u spotřebičů bez AquaStop

K základním záručním nárokům vyplývajícím z kupní smlouvy poskytneme další náhrady, a to v případě:

1. Pokud dojde vlivem poruchy našeho systému AquaStop ke škodě způsobené vodou, uhradíme škody soukromým uživatelům. Aby bylo dosaženo bezpečnosti proti úniku vody, musí být spotřebič připojen k elektrické síti.
2. Tato záruka spolehlivosti platí po dobu životnosti spotřebiče.
3. Předpokladem nároku na záruku je odborné nainstalování a připojení spotřebiče se systémem AquaStop podle našeho návodu. Toto zahrnuje také odborně namontované prodloužení systému AquaStop (originální příslušenství). Naše záruka se nevztahuje na poruchu přívodního potrubí nebo vadné armatury až po přípojku systému AquaStop na přívod vody.
4. Na spotřebiče se systémem AquaStop není v zásadě nutné dohlížet během provozu, popř. je poté zajistit uzavřením přívodu vody. Přívod vody uzavřete pouze v případě delší nepřítomnosti ve vašem bytě, např. při několikátýdenní dovolené.

## **Zákaznická linka**

CZ 251 095 555

## **Robert Bosch Hausgeräte GmbH**

Carl-Wery-Straße 34

81739 München

Germany

[www.bosch-home.com/cz](http://www.bosch-home.com/cz)



**9001201809**  
(9611) 642 MH

**Informační list dle nařízení Komise v přenesené pravomoci (EU)  
č. 1059/2010**

Ochranná známka: Bosch
Identifikátor modelu: SMI68TS06E
Počet sad nádobí: 14
Energetická třída: A+++
Spotřeba elektrické energie 237 kWh/rok, na základě 280 standardních mycích cyklů (napojení na studenou vodu) a spotřeby v režimech s nízkou spotřebou energie. Skutečná spotřeba energie závisí na způsobu používání spotřebiče.
Spotřeba energie standardního mycího cyklu: 0,83 kWh
Spotřeba energie ve vypnutém a zapnutém stavu: 0,50 W / 0,50 W
Spotřeba vody 2660 l/rok, na základě 280 standardních mycích cyklů. Skutečná spotřeba vody se bude odvíjet od způsobu používání přístroje.
Třída účinnosti sušení A na stupnici od G (nejnižší účinnost) po A (nejvyšší účinnost).
Standardní program (eco 50) je standardní mycí cyklus, ke kterému se vztahují informace na etiketě a informačním listu o tom, že tento program je vhodný k mytí běžně znečištěného nádobí a že se jedná o nejúčinnější program co se týká kombinované spotřeby energie a vody.
Délka programu standardního mycího cyklu: 195 min
Trvání režimu ponechání v zapnutém stavu: 0 min
Hlučnost: 42 db(A) re 1pW
Vestavný

Jan 24, 2017

Robert Bosch Hausgeräte GmbH. Postfach 83 01 01, 81701 München, Germany

[www.bosch-home.com](http://www.bosch-home.com)

## Záruční podmínky

společnosti BSH domácí spotřebiče s.r.o.

### 1. Záruka

Na tento výrobek je v souladu s § 2113 a násl. zákona č. 89/2012 Sb., občanský zákoník, v platném znění, poskytována **záruka za jakost 24 měsíců** (dále jen „záruka“), která běží zpravidla od odevzdání výrobku zákazníkovi. Pokud byla sjednána delší záruka, řídí se tato speciálními pravidly.

Záruka 24 měsíců je poskytována pouze zákazníkovi spotřebiteli a jen na výrobek **k běžnému užívání v domácnosti**. Zákazníkovi podnikateli nebo jiné právnické osobě je poskytnuta 24 měsíční záruka za předpokladu, že se koupě netýká jeho podnikatelské činnosti (např. prádelna, ubytovací služby, restaurační zařízení apod.), způsob užívání je obdobný užívání v domácnosti a výrobek není prokazatelně přetěžován (kumulativně); v ostatních případech je poskytována záruka v délce 6 měsíců. Společnost BSH domácí spotřebiče s.r.o. si vyhrazuje právo omezit plnění záruky nad rámec 6 měsíců v případě, že bude zjevné, že spotřebič není provozován v souladu s výše uvedenými podmínkami.

### 2. Pořizovací doklad a záruční list

Základním průkazem práv zákazníka je **pořizovací doklad** (paragon, faktura, leasingová smlouva apod.). Pokud byl při prodeji vydán **záruční list**, je tento součástí výrobku s výrobním číslem uvedeným na přední straně tohoto záručního listu. Nedílnou součástí záručního listu je pořizovací doklad. Zákazník si ve vlastním zájmu pořizovací doklad i záruční list pečlivě uschová.

Bezplatný záruční servis je možno poskytnout jen v případě předložení pořizovacího dokladu nebo v případě prodloužené záruky i vyplněného záručního listu a vystaveného certifikátu, pokud byl vydán. Záruční list vyplňuje prodejce a je v zájmu zákazníka zkontrolovat správnost a úplnost uvedených údajů. Záruční list je platný pouze v originálu, na kopie nebude brán zřetel.

### 3. Uplatnění záruky

Zákazník má v rámci poskytnuté záruky právo na bezplatné, včasné a řádné odstranění reklamované vady výrobku, a to opravou, popřípadě – není-li to vzhledem k povaze (tzn. příčině i projevu) vady neúměrné – právo na výměnu výrobku nebo jeho vadné součásti. Za zákonem stanovených podmínek může být poskytnuta sleva na výrobku anebo může být výrobek vrácen.

Záruční oprava se vztahuje výhradně na vady, které vzniknou průkazně v době platné záruky. Takto vzniklé vady je oprávněn odstranit pouze **autorizovaný servis**. Uplatnit záruku může zákazník u autorizovaného servisu nebo v prodejně, kde byl výrobek zakoupen, a to bez zbytečného odkladu, nejpozději však do konce záruční doby. Zvolí-li zákazník jiný, než nejbližší autorizovaný servis, bude na něm, aby nesl v souvislosti s tím zvýšené náklady.

Autorizovaný servis posoudí oprávněnost reklamace a podle povahy vady výrobku rozhodne o způsobu řešení reklamace.

Seznam autorizovaných servisů je k dispozici na [www.bosch-home.com/cz](http://www.bosch-home.com/cz).

Doba, po kterou zákazník nemůže výrobek z důvodu vady používat, se do záruční doby nepočítá. O tuto dobu se záruční doba prodlužuje. Při výměně se **běh záruční doby** neobnovuje. Při opravě nedochází k běhu nové záruční doby týkající se opravené součásti či součástky.

Po provedení záruční opravy je autorizovaný servis povinen vydat zákazníkovi čitelnou kopii opravního listu. **Opravní list** slouží k prokazování práv zákazníka, proto je ve vlastním zájmu zákazníka před podpisem opravního listu zkontrolovat jeho obsah a kopii opravního listu pečlivě uschovat.

Zákazník je povinen poskytnout autorizovanému servisu **součinnost** k ověření existence reklamované vady a k jejímu odstranění (včetně odpovídajícího potřebného vyzkoušení nebo demontáže výrobku).

Při uplatnění reklamace předá zákazník **výrobek čistý** v souladu s hygienickými předpisy nebo obecnými hygienickými zásadami včetně všech jeho součástí a příslušenství, umožňujících takové ověření a odstranění vady. V případě, že výrobek nedodá kompletní a je-li kompletnost výrobku nezbytná k zjištění existence reklamované vady a/nebo k jejímu odstranění, běh lhůty k vyřízení reklamace začíná až dodáním chybějících součástí.

## 4. Neoprávněnost reklamace

Reklamacie není oprávněná v případech, vznikla-li závada nebo poškození:

- a) prokazatelně nesprávným užíváním výrobku (např. v rozporu s návodem, s pokyny uvedenými na obalu výrobku či v záručním listě, užíváním v rozporu s obecně známými pravidly užívání předmětného výrobku, provozem při nesprávném napájecím napětí, připojování na nedovolené zdroje proudu, užíváním zboží v nevhodných podmínkách – vlhko, prašnost, extrémní tvrdost vody apod.) anebo jiným nesprávným jednáním uživatele (např. neodbornou instalací či zapojením);
- b) prokazatelně nedovolenými zásahy do přístroje (konstrukční nebo jiná úprava, neodborná montáž), živelnou katastrofou nebo mechanickým poškozením výrobku;
- c) nese-li předložený záruční list zjevné známky provedených změn údajů nebo je-li na výrobku odlišné výrobní číslo od toho, jež je uvedeno v záručním listě;
- d) u estetických komponentů, nezajišťujících funkčnost výrobku z důvodu:
  - transportního poškození nebo přemístováním (poškrábání, promáčknutí, praskliny, rozbitá skla a police apod.)
  - nefunkčních estetických komponentů jako jsou madla, skla, ovládací spínače apod., které jsou důsledkem běžného opotřebení
  - změny barvy plastových komponentů (jedná se o běžný fyzikálně chemický jev po čase používání)
  - vady spotřebních materiálů, u kterých je doba životnosti daná charakterem součástky (žárovky, vodní filtry, vzduchové, prachové filtry, uhlíkové filtry všeho druhu, akumulátory, baterie, apod.)
  - vady příslušenství a volitelné výbavy, způsobené nevhodnou manipulací nebo nepřiměřeným zacházením

Ze záručních oprav jsou vyloučeny případy běžné údržby nebo čištění, instalace, programování, kontroly parametrů výrobku.

## 5. Náhradní díly

Záruka na samostatně prodané náhradní díly výrobku je poskytována v délce 6 měsíců, a to za předpokladu jeho odborné instalace.

## 6. Pozáruční servis

V případě placené pozáruční opravy provedené autorizovaným servisem se poskytuje záruka v délce 24 měsíců.

## 7. Rozšířená záruka nad rámec zákona

U spotřebičů (pračky, myčky) sériové vybavených systémem **Aqua-Stop** (patent BSH) je výrobcem poskytnuta záruka na škody způsobené chybou tohoto systému. Na tyto škody je zákazníkovi spotřebiteli poskytnuta náhrada, a to po celou dobu životnosti spotřebiče. Vyloučena je náhrada škody v případě, kdy nebyl spotřebič zapojen do elektrického obvodu pod proudem.

## 8. Upozornění pro prodejce

Prodejce je povinen vyplnit správně a úplně záruční list v den prodeje výrobku. Při případné předprodejní reklamaci je třeba předložit řádně vyplněný reklamační protokol a pořizovací doklad (fakturu).

## 9. Ochrana osobních údajů

Osobní údaje zákazníka kupujícího budou použity výhradně k účelům pro zpracování objednávek a k případnému vyřízení záruky v souladu se zák. č. 101/2000 Sb., o ochraně osobních údajů.

## 10. Prohlášení o hygienické nezávadnosti výrobků

Všechny výrobky distribuované společností BSH domácí spotřebiče s.r.o. a přicházející do styku s potravinami splňují požadavky o hygienické nezávadnosti dle zákona č.258/2000 Sb., vyhlášky 38/2001 Sb. Toto prohlášení se vztahuje na všechny výrobky přicházející do styku s potravinami uvedené v aktuálním ceníku společnosti BSH domácí spotřebiče s.r.o.

### Ujištění dovozce o vydání prohlášení o shodě

Vážený zákazníku,  
dle § 13, odst.5 zákona č.22/1997 Sb. Vás ujišťujeme, že na všechny výrobky distribuované společností BSH domácí spotřebiče s.r.o. našim obchodním partnerům bylo vydáno prohlášení o shodě ve smyslu zákona č. 22/1997 Sb a nařízení vlády č. 17/2003 Sb., 616/2006 Sb. a 22/2003 Sb. a příslušných nařízení vlády. Toto ujištění dovozce o vydání prohlášení o shodě se vztahuje na všechny výrobky včetně plynových spotřebičů, které jsou obsaženy v aktuálním ceníku firmy BSH domácí spotřebiče s.r.o.



# B/S/H/

## **Kontakt na servis domácích spotřebičů BOSCH**

BSH domácí spotřebiče s.r.o.  
Radlická 350  
158 00 Praha 5

Příjem oprav  
Tel.: +420 251 095 546  
Email: **opravy@bshg.com**

Objednávky příslušenství a náhradních dílů  
Tel.: +420 251 095 556  
Email: **dily@bshg.com**

Zákaznické poradenství  
Tel.: +420 251 095 555  
Email: **bosch.spotrebice@bshg.com**

Aktuální informace o servisu naleznete na internetových stránkách **[www.bosch-home.com/cz](http://www.bosch-home.com/cz)**.  
Zde máte možnost sjednat opravu pomocí online formuláře.



Vstavaná umývačka riadu s funkciou  
Home Connect









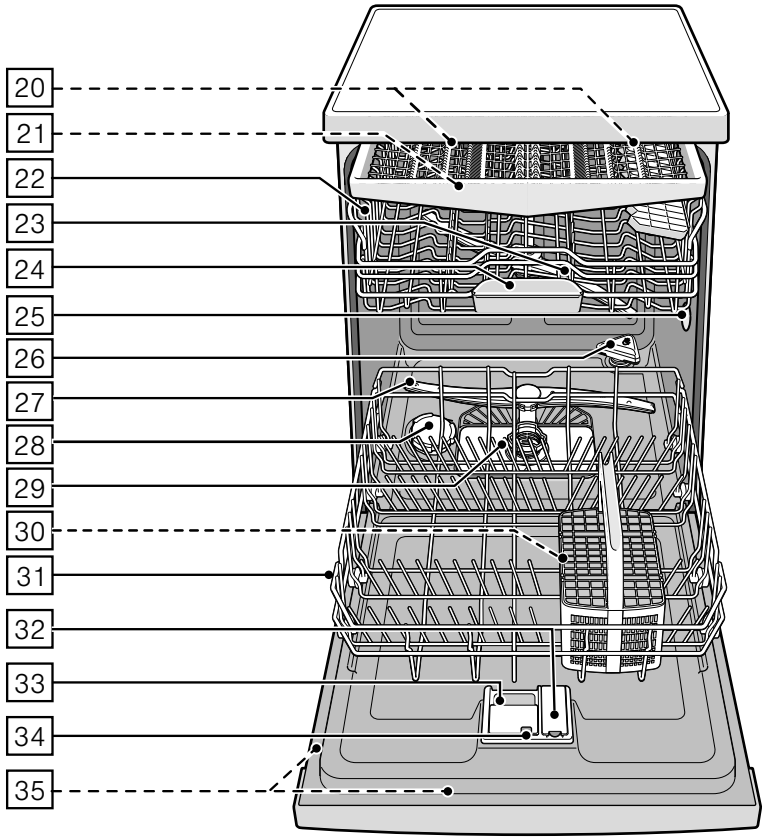
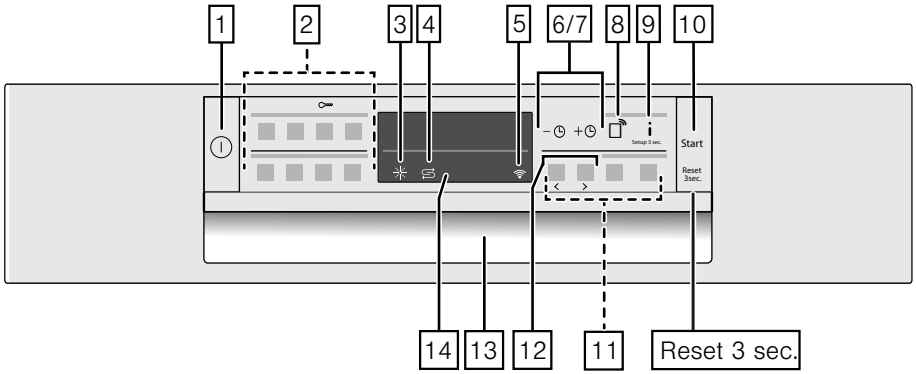

**BOSCH**





**SMI68TS06E**

sk Návod na použitie



# Obsah

	<b>Použitie podľa určenia .....</b>	<b>5</b>		<b>Zariadenie na zmäkčovanie vody/Špeciálna soľ .....</b>	<b>22</b>
	<b>Bezpečnostné pokyny .....</b>	<b>5</b>		Tabuľka tvrdosti vody .....	22
	Skôr, ako uvediete spotrebič do prevádzky .....	5		Nastavenie zmäkčovacieho zariadenia .....	23
	Pri dodaní .....	6		Použitie špeciálnej soli .....	23
	Pri inštalácii .....	6		Použitie umývacích prostriedkov s komponentom soli .....	24
	V dennej prevádzke .....	8		Vypnutie ukazovateľa zmäkčovania vody .....	24
	Zablokovanie dvierok .....	8		<b>Leštidlo .....</b>	<b>24</b>
	Zablokovanie tlačidiel .....	9		Nastavenie množstva leštidla .....	25
	Pri vzniknutých škodách .....	10		Vypnutie ukazovateľa doplnenia leštidla .....	25
	Pri likvidácii .....	10		<b>Riad .....</b>	<b>26</b>
	<b>Ochrana životného prostredia .....</b>	<b>12</b>		Nevhodný riad .....	26
	Obal .....	12		Poškodenie pohárov a riadu .....	26
	Staré spotrebiče .....	12		Uloženie riadu .....	26
	<b>Zoznámenie sa so spotrebičom .....</b>	<b>12</b>		Horný kôš na riad .....	26
	Ovládací panel .....	12		Dolný kôš na riad .....	27
	Vnútorný priestor spotrebiča .....	13		Kôš na príbory .....	27
	Infotlačidlo .....	13		Príborová zásuvka .....	27
	Nastavenie času .....	13		Etažer .....	28
	Prvé uvedenie do prevádzky .....	14		Sklopné kolíky .....	29
	Nastavenie .....	15		Držiak malých dielov .....	29
	<b>Home Connect .....</b>	<b>17</b>		Polica na nože .....	29
	Infotlačidlo .....	17		Ostrekovacia hlavica na plechy na pečenie .....	30
	Inštalácia aplikácie .....	17		Vyberanie riadu .....	30
	Inštalácia Home Connect .....	17		Úprava výšky koša .....	30
	Wi-Fi .....	17		<b>Umývací prostriedok .....</b>	<b>32</b>
	Prihlásenie do siete .....	18		Plnenie umývacieho prostriedku .....	33
	Prepojenie s aplikáciou .....	19		Kombinovaný umývací prostriedok .....	34
	Tlačidlo diaľkového štartu .....	20		<b>Prehľad programov .....</b>	<b>35</b>
	Wi-Fi bez pripojenia k serveru Home Connect .....	20		Voľba programu .....	36
	Vzdialená diagnostika .....	20		Upozornenie pre skúšobné ústavy ..	36
	Inštalácia správy spotreby energie .....	20			
	Aktivácia správy spotreby energie .....	21			
	Deaktivácia správy spotreby energie .....	22			
	Vyhlásenie o zhode .....	22			

<b>P+</b> Prídavné funkcie .....	<b>37</b>	 <b>Čistenie a údržba .....</b>	<b>42</b>
Úspora času (VarioSpeedPlus) .....	37	Celkový stav spotrebiča .....	42
Polovičná náplň .....	37	Štastlivosť o zariadenie.....	43
HygienePlus (HygienePlus) .....	35	Špeciálna soľ a leštidlo .....	44
Intenzívna zóna .....	37	Filtre .....	44
Extra sušenie .....	37	Ostrekovacie ramená .....	45
Sušenie s vysokým leskom .....	37	 <b>Čo robiť v prípade poruchy? .</b>	<b>45</b>
Energy Save .....	37	Hlásenie porúch .....	45
 <b>Obsluha spotrebiča .....</b>	<b>38</b>	Čerpadlo odpadovej vody .....	46
Programové údaje .....	38	Tabuľka porúch .....	47
Zmena nastavenia .....	38	 <b>Zákaznícky servis .....</b>	<b>56</b>
AquaSenzor .....	38	 <b>Inštalácia a pripojenie .....</b>	<b>56</b>
Sušenie pomocou Zeolitu .....	39	Rozsah dodávky .....	57
Ukazovateľ zostatkového času .....	39	Bezpečnostné pokyny .....	57
Nastavenie snímača .....	39	Dodanie .....	57
Intenzívne sušenie .....	40	Technické údaje .....	57
Eco prognóza .....	40	Inštalácia .....	58
AutoPowerOff .....	40	Prípojka odpadovej vody .....	58
EmotionLight .....	40	Prípojka pitnej vody .....	58
Zmena spúšťacieho programu .....	40	Prípojka teplej vody .....	59
Hlasitosť signalizácie.....	40	Elektrické pripojenie .....	60
Hlasitosť tlačidiel .....	40	Demontáž .....	60
Pozdravenie .....	41	Preprava .....	61
Nastavenie zo závodu.....	41	Zabezpečenie proti zamrznutiu	
Zapnutie spotrebiča .....	41	(Vyprázdnenie spotrebiča) .....	61
Odložený štart .....	41		
Ukončenie programu .....	41		
Vypnutie spotrebiča .....	41		
Prerušenie programu .....	42		
Zrušenie programu .....	42		
Zmena programu .....	42		



## Použitie podľa určenia

- Tento spotrebič je určený na použitie v domácnosti a domácom prostredí.
- Používajte umývačku riadu iba v domácnosti a iba na uvedený účel: na umývanie riadu v domácnosti.
- Táto umývačka riadu je určená na použitie v maximálnej nadmorskej výške 2500 metrov.



## Bezpečnostné pokyny

Deti od 8 rokov a osoby so zníženými fyzickými, zmyslovými alebo duševnými schopnosťami, nedostatkom skúseností či vedomostí môžu tento spotrebič používať len pod dozorom alebo po poučení o bezpečnom používaní spotrebiča a o nebezpečenstvách, ktoré pri jeho používaní vznikajú.

Deti sa so spotrebičom nesmú hrať. Deti do 8 rokov a bez dohľadu zodpovednej osoby nesmú spotrebič čistiť a ani vykonávať jeho údržbu.

Deti mladšie ako 8 rokov by sa mali zdržiavať v bezpečnej vzdialenosti od spotrebiča a napájacieho vedenia.

## Skôr ako spotrebič uvediete do prevádzky

Prečítajte si pozorne návod na použitie a montážny návod! Obsahujú dôležité informácie o inštalácii, použití a údržbe spotrebiča.

Uschovajte všetky podklady na neskoršie použitie alebo pre nasledujúceho majiteľa.

## Pri dodaní

1. Okamžite skontrolujte obal a umývačku riadu či neprišlo k poškodeniu pri preprave. Neuvádzajte poškodený spotrebič do prevádzky. Kontaktujte obratom svojho dodávateľa či predajcu.
2. Zlikvidujte, prosím, obalový materiál podľa predpisov.
3. Zabráňte, aby sa deti hrali s obalom a jeho časťami. Hrozí nebezpečenstvo udusenía skladanými kartónmi a fóliami.

## Pri inštalácii

- Dbajte na to, že zadná strana umývačky riadu nie je po inštalácii voľne prístupná (ochrana proti dotyku horúcich povrchov).
- Postavte spotrebič a pripojte podľa návodu na inštaláciu a montážneho návodu.
- Pri inštalácii musí byť umývačka riadu odpojená zo siete.
- Zaistite, aby uzemňovací systém elektrickej domovej inštalácie bol predpisovo nainštalovaný.

- Elektrické podmienky pripojenia musia súhlasiť s typovým štítkom 35 umývačky riadu.
- Ak bude sieťový prívod tohto spotrebiča poškodený, musí sa vymeniť za špeciálnu prípojku. Táto špeciálna prípojka sa smie zakúpiť iba v zákazníckom servise.
- Ak sa má umývačka riadu zabudovať do vysokej skrine, musí sa táto skriňa náležite upevniť.
- Ak bude umývačka riadu namontovaná pod alebo nad iné domáce spotrebiče, dodržujte informácie pre montáž v kombinácii s umývačkou riadu v montážnom návode príslušného spotrebiča.
- Dodržujte ďalej taktiež montážne návody k umývačke riadu, aby bola zaručená spoľahlivá prevádzka všetkých spotrebičov.

- Ak nie sú k dispozícii žiadne informácie alebo ak neobsahuje montážny návod žiadne zodpovedajúce pokyny, musíte sa obrátiť na výrobcu týchto spotrebičov, aby ste zaistili, že umývačku riadu je možné namontovať nad alebo pod tieto spotrebiče.
- Ak nemôžete získať žiadne informácie od výrobcu, nesmiete umývačku riadu namontovať nad alebo pod tieto spotrebiče.
- Pokiaľ nainštalujete mikrovlnnú rúru nad umývačku riadu, môže dôjsť k poškodeniu mikrovlnnej rúry.
- Aby bola zaistená stabilita, inštalujte vstavané a integrované umývačky riadu iba pod spojitú pracovnú dosku, ktoré sú zoskrutkované so susednými skrinkami.
- Neinštalujte spotrebič v blízkosti tepelných zdrojov (vykurovacie telesá, zásobníky tepla, sporáky alebo iné spotrebiče produkujúce teplo) a nemontujte ho pod varné dosky.
- Pamätajte na to, že na tepelných zdrojoch (napr. kúrenie/teplá voda) alebo na horúcich častiach spotrebičov sa môže sieťové pripojenie umývačky riadu roztaviť. Nikdy neprivádzajte do kontaktu sieťovú prípojku umývačky riadu s tepelnými zdrojmi alebo horúcimi časťami spotrebičov.
- Po inštalácii umývačky riadu musí byť sieťová zástrčka voľne prístupná. → *"Elektrické pripojenie" na strane 60*
- Na niektorých modeloch: plastové puzdro na vodnej prípojke obsahuje elektrický ventil, v prívodnej hadici sa nachádzajú pripojovacie káble. Túto hadicu nerezte, neponárajte plastové puzdro do vody.



## V dennej prevádzke

Dodržiujte bezpečnostné upozornenia, popr. pokyny pre použitie uvedené na obaloch umývacích prípravkov a leštidiel.

Majte, prosím, na pamäti, že bezpečnostné pokyny sa musia dodržiavať aj vtedy, keď obsluhujete spotrebič cez aplikáciu Home Connect a je pritom mimo vášho dohľadu. Riad'te sa pokynmi v aplikácii.

## Detská poistka (zablokovanie dvierok) \*

Detská poistka (zablokovanie dvierok) chráni deti pred možným nebezpečenstvom spôsobeným umývačkou riadu.

### **⚠ Varovanie**

#### **Nebezpečenstvo udusení!**

Deti sa môžu v umývacom priestore zavrieť a udusiť. Pokiaľ odchádzate od umývačky riadu, vždy úplne zavrite dvierka spotrebiča.

## Detskú poistku aktivujte takto (zablokovanie dvierok):

1. Zatiahnite príchytku detskej poistky smerom k sebe (1).
2. Zavrite dvierka (2).

Detská poistka je aktívna.

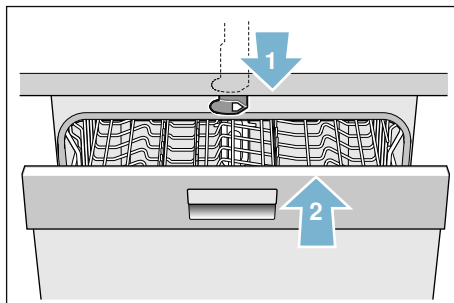

## Dvierka s aktivovanou detskou poistkou otvorte takto (zablokovanie dvierok):

1. Zatláčajte príchytku detskej poistky smerom doprava (1).
2. Otvorte dvierka (2).

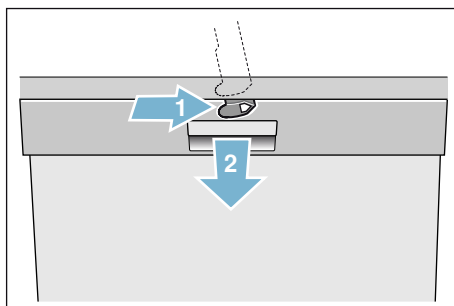

## Detskú poistku deaktivujte takto (odblokovanie dvierok):

1. Zatlačte príchytku detskej poistky smerom doprava (1).
2. Zatlačte príchytku detskej poistky smerom dozadu (2).

Detská poistka je deaktivovaná.

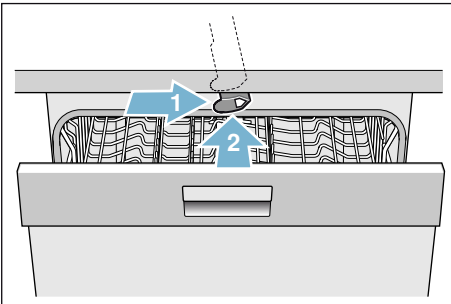

\* podľa modelu

## Detská poistka (zablokovanie tlačidiel)

Vašu umývačku môžete zabezpečiť proti neúmyselnému prerušeniu programu (napríklad chybnou obsluhou deťmi).

## Blokovanie tlačidiel aktivujete takto:

1. Spustíte požadovaný program.
2. Držte stlačené tlačidlo  cca 4 sekundy. Na ukazovateli predného displeja sa zobrazí „Detská poistka aktívna“.

Blokovanie tlačidiel je aktivované.

Pokiaľ sa počas programu stlačí ľubovoľné tlačidlo, zobrazí sa na prednom ukazovateli displeja „Detská poistka aktívna“. Prerušenie programu (reset) nie je možné.

Pre **deaktiváciu** blokovania tlačidiel držte stlačené tlačidlo  cca 4 sekundy, kým na prednom ukazovateli displeja nezhasne „Detská poistka aktívna“.

S koncom programu je blokovanie tlačidiel zrušené. Pri výpadku prúdu zostáva blokovanie tlačidiel zachované. Pri každom novom spustení programu sa musí blokovanie tlačidiel znovu aktivovať.



## Pri vzniknutých škodách

- Opravy a zásahy smú vykonávať iba odborníci. Na tento účel musí byť spotrebič odpojený zo siete. Vytiahnite sieťovú zástrčku alebo vypnite poistky. Zatvorte prívod vody.
- Pri poškodeniach, predovšetkým ovládacieho panela (trhliny, diery, vylomené tlačidlá) alebo obmedzení funkcie dvierok, sa spotrebič už nesmie prevádzkovať. Vytiahnite sieťovú zástrčku alebo vypnite poistky. Zatvorte prívod vody, zavolajte zákaznícky servis.

## Pri likvidácii

1. Zaistíte, aby poškodená umývačka riadu bola ihneď vyradená z prevádzky, aby sa tým vylúčili neskoršie úrazy.
2. Zaistíte likvidáciu spotrebiča podľa predpisov.

## Varovanie Nebezpečenstvo poranenia!

- Pri vkladaní a vyberaní riadu nechávajte umývačku riadu otvorenú iba krátkodobo, aby sa zabránilo poraneniu, napr. zakopnutiu o dvierka spotrebiča.
- Nože a iné kuchynské náčinie s ostrými špičkami sa do koša na príbory\*  musia uložiť špičkami dole alebo sa musia v polici na nože\* príp. v zásuvke na príbory\*  umiestniť do vodorovnej polohy.
- Nesadajte si alebo nestúpajte na otvorené dvierka.
- V prípade voľne stojacich spotrebičov dbajte na to, aby neboli preplnené koše.
- Ak nestojí spotrebič vo výklenku, a tým je prístupná bočná stena, musí sa z bezpečnostných dôvodov oblasť závesu dvierok z boku zakryť (nebezpečenstvo poranenia). Kryty zakúpíte ako zvláštne príslušenstvo v zákazníckom servise alebo v špecializovaných predajniach.

\* podľa modelu

**⚠ Varovanie****Nebezpečenstvo výbuchu!**

Nedávajte do umývacieho priestoru žiadne rozpúšťadlo. Hrozí nebezpečenstvo výbuchu.

**⚠ Varovanie****Nebezpečenstvo oparenie!**

Počas chodu programu otvárajte dvierka umývačky riadu opatrne. Hrozí nebezpečenstvo, že zo spotrebiča vystriekne horúca voda.

**⚠ Varovanie****Nebezpečenstvo pre deti!**

- Používajte detskú poistku, ak je k dispozícii.
- Nedovoľte deťom, aby sa hrali so spotrebičom alebo ho obsluhovali.
- Zabráňte prístupu detí k uloženým umývacím prostriedkom a leštidlám. Tieto umývacie prostriedky môžu spôsobiť poleptanie v ústach, hrtane a očiach alebo viesť k uduseniu.
- Zabráňte prístupu detí k otvorenej umývačke riadu. Voda v umývacom priestore nie je pitná, mohla by ešte obsahovať zvyšky umývacieho prostriedku.

- Dbajte na to, aby deti nesaiahali do záchytnej misky na tablety [24]. Malé prsty by sa mohli pricviknúť v zárezoch.
- V prípade umiestnenia spotrebiča vo výške, dajte pri otváraní dvierok pozor, aby deti nemohli byť privreté alebo pritlačené medzi dvierka spotrebiča a dvierka spodnej skrinky.
- Deti sa môžu v umývacom priestore zavrieť (nebezpečenstvo udusenía) alebo sa dostať do iných nebezpečných situácií. Na nepotrebných spotrebičoch preto: vytiahnite sieťovú zástrčku, odrežte sieťový kábel a odstráňte ho. Zámok dvierok a detskú poistku (ak je k dispozícii) zničte tak, aby sa dvierka ďalej nedali zavrieť.



## Ochrana životného prostredia

Tak, ako obal nových spotrebičov, aj staré spotrebiče obsahujú cenné suroviny a recyklovateľné materiály.

Zlikvidujte, prosím, jednotlivé diely rozdelené podľa druhov materiálu.

O aktuálnych možnostiach likvidácie sa, prosím, informujte u svojho odborného predajcu alebo na vašej obecnej, popr. mestskej správe.

### Obal

Všetky plastové diely spotrebiča sú označené medzinárodne normovanou značkou (napr. "PS" polystyrén).

Pri likvidácii spotrebiča je tým možné rozdelenie podľa druhov plastových odpadov.

Dodržujte, prosím, bezpečnostné pokyny v kapitole "Pri dodaní"  
→ *Strana 6.*

### Staré spotrebiče

Dodržujte, prosím, bezpečnostné pokyny v kapitole "Pri likvidácii"  
→ *Strana 10.*



Tento spotrebič je označený v súlade s európskou smernicou 2012/19/EÚ o nakladaní s použitými elektrickými a elektronickými zariadeniami (waste electrical and electronic equipment - WEEE). Táto smernica stanovuje jednotný európsky (EÚ) rámec pre spätný odber a recyklovanie použitých zariadení.



## Zoznámenie sa so spotrebičom

Vyobrazenie ovládacieho panela a vnútorného priestoru umývačky riadu sa nachádza vpredu v návode. Na jednotlivé pozície bude upozornené v texte.















### Ovládací panel

- 1 Vypínač ZAP/VYP.
- 2 Programové tlačidlá \*\*
- 3 Ukazovateľ doplnenia leštidla
- 4 Ukazovateľ doplnenia soli
- 5 Ukazovateľ WLAN
- 6 Tlačidlá nastavenia
- 7 Odložený štart
- 8 Tlačidlo diaľkového štartu
- 9 Infotlačidlo Setup & Rec.
- 10 Tlačidlo ŠTART
- 11 Prídavné funkcie/  
Programové tlačidlá \*\*
- 12 Tlačidlo < >
- 13 Otváranie dvierok
- 14 Ukazovateľ predného displeja\*

\* podľa modelu

\*\* počet podľa modelu





## Vnútorný priestor spotrebiča

-  Vnútorné osvetlenie \*
-  Príborová zásuvka \*
-  Horný kôš na riad
-  Horné ostrekovacie rameno
-  Záchytná miska na tablety
-  Sací otvor
-  Výfukový otvor (Zeolit nádoba)
-  Dolné ostrekovacie rameno
-  Zásobník na špeciálnu soľ
-  Filtre
-  Kôš na príbory\*
-  Dolný kôš na riad
-  Zásobník na leštido
-  Zásobník na umývací prostriedok
-  Uzatvárateľná zástrčka zásobníka na umývací prostriedok
-  Typový štítok

\* podľa modelu

## Infotlačidlo











Pomocou Infotlačidla  si môžete nechať zobrazit' dodatočné informácie o programe.

1. Stlačte Infotlačidlo  .
2. Stlačte programové tlačidlo. Informácie o zvolenom programe sa zobrazia na prednom ukazovateli displeja .
3. Pre opustenie stlačte Infotlačidlo  .

## Nastavenie času

Pri prvom uvedení do prevádzky sa zobrazí čas 12:00 hod.

### Hodiny nastavíte takto:

1. Zapnite vypínač ZAP/VYP .
2. Tlačte Infotlačidlo   3 sekundy, kým sa na prednom ukazovateli displeja  nezobrazí nasledujúci text:  
**Listujte pomocou < >**  
**Nastavte pomocou - +**  
**Opustite pomocou Setup 3 sek**
3. Stlačte tlačidlo  tak dlho, kým sa na ukazovateli v hornom okne  nezobrazí nastavenie hodín.
4. Pomocou tlačidiel nastavení - +  vykonajte nastavenie. Dlhším stlačením tlačidiel nastavení - +  je možné zmenit' nastavovanú hodnotu v 10 min. krokoch.
5. Držte stlačené Infotlačidlo   3 sekundy.

Nastavená hodnota sa v spotrebiči uloží.

**Upozornenie:** Pokiaľ bol spotrebič dlhší čas bez prúdu, začnú hodiny na 12:00. Nastavte čas.

**sk** Zoznámenie sa so spotrebičom

## Prvé uvedenie do prevádzky

Pri prvom zapnutí umývačky riadu sa dostanete priamo do nastavenia pre prvé uvedenie do prevádzky.



**Upozornenie:** Pokiaľ pri prvom uvedení do prevádzky zvolíte Home Connect, vykonávajte ďalšie nastavenia prostredníctvom aplikácie pre vašu umývačku riadu. Riadte sa pritom priloženými podkladmi k Home Connect.

Na prednom ukazovateli displeja  sa zobrazí nasledujúci text:

**Listujte pomocou < >**  
**Nastavte pomocou - +**  
**Opustite pomocou Setup 3 sec.**

V tabuľke nižšie sú uvedené potrebné nastavenia pre prvé uvedenie do prevádzky.

### Pre zmenu nastavenia:

1. Stlačte tlačidlo  tak dlho, kým sa nezobrazí požadované nastavenie.
2. Pomocou nastavovacích tlačidiel - +  zmeňte nastavenie.
3. Stlačte Infotlačidlo  3 sekundy.

Nastavená hodnota sa v spotrebiči uloží.

Nastavenie	Nastavenie zo závodu	Infotext; po stlačení infotlačidla 
Prvé uvedenie do prevádzky		
Jazyk/Language	Nemčina	Výber jazyka.
Home Connect	Manuálne/Home Connect	Manuálne/Home Connect.
Formát času	24 h	12h alebo 24h.
Nastavenie hodín	12:00	Nastavenie aktuálneho času.
Tvrdosť vody	°dH 13 - 16 stredná	Prispôsobenie na miestnu tvrdosť vody. Pri použití kombinovaných tabliet zvolte 0 - 6.
Pridanie leštidla	Stupeň 5	Množstvo leštidla ovplyvňuje sušenie. Pri použití kombinovaných tabliet zvolte stupeň 0.
Prívod vody *	Studená voda	Je možné pripojenie na teplú vodu (40 - 60 °C) alebo studenú vodu (< 40 °C).

\* podľa modelu

## Nastavenie

Pre ľahšie ovládanie má umývačka riadu určité nastavenia predvolené. Tieto nastavenia zo závodu tiež môžete zmeniť.

### Pre zmenu nastavenia:

1. Zapnite vypínač ZAP/VYP  1.
2. Tlačte Infotlačidlo   9 3 sekundy, kým sa na prednom ukazovateli displeja  14 nezobrazí nasledujúci text:  
**Listujte pomocou < >**  
**Nastavte pomocou - +**  
**Opustite pomocou Setup 3 sec.**
3. Tlačidlo >  12 stlačte toľkokrát, dokiaľ sa nezobrazí požadované nastavenie.

4. Pomocou nastavovacích tlačidiel - +  6 vykonajte nastavenie.
5. Stláčajte Infotlačidlo   9 3 sekundy.

Nastavená hodnota sa v spotrebiči uloží.

Máte možnosť vrátiť všetky zmenené nastavenia späť na pôvodné nastavenie zo závodu.

**Upozornenie:** Pokiaľ je umývačka riadu vrátená naspäť do nastavenia zo závodu, dostanete sa znovu do nastavenia pre prvé uvedenie do prevádzky.

Základné nastavenie	Nastavenie zo závodu	Infotext; po stlačení infotlačidla 
Nastavenie času	12:00	Nastavenie aktuálneho času.
Formát času	24 h	12 h alebo 24 h.
Zobrazenie času	Hodiny	Zobrazenie konca programu s ukazovateľom „Koniec za“ alebo „Koniec o“.
Jazyk/Language	Nemčina	Výber jazyka.
Tvrdosť vody	°dH 13 - 16 stredná	Nastavenie tvrdosti vody. Pri použití kombinovaných tabliet zvolte najnižší stupeň.
Pridanie leštidla	Stupeň 5	Množstvo leštidla ovplyvňuje sušenie. Pri použití kombinovaných tabliet zvolte stupeň 0.
Nastavenie snímača	Štandardný	Prispôsobenie rozoznávania znečistenia pre optimálny výsledok umývania.
Extra sušenie	Vypnuté	Vylepšené sušenie. Na poháre a plasty.
Vodná prípojka *	Studená voda	Je možné pripojenie na teplú vodu (40 - 60 °C) alebo studenú vodu (< 40 °C).
Eco prognóza	Vypnuté	Zobrazenie spotreby vody a energie.

\* podľa modelu



## sk Zoznámenie sa so spotrebičom

Základné nastavenie	Nastavenie zo závodu	Infotext; po stlačení infotlačidla 
AutoPowerOff	Po jednej minúte	Automatické vypnutie spotrebiča po ukončení umývacieho programu.
EmotionLight *	Zapnuté	Osvetlenie vnútorného priestoru.
Spúšťač program	Eco 50°	Po zapnutí sa zobrazí naposledy zvolený program.
Hlasitosť signalizácie *	Stupeň 2	Hlasitosť signálu na konci programu.
Hlasitosť tlačidiel	Stupeň 2	Hlasitosť pri obsluhu tlačidiel.
Eco sušenie *	Zapnuté	Automatické otváranie dvierok na konci programu.
Wi-Fi	Zapnuté/Vypnuté	Zapnutie/vypnutie bezdrôtového pripojenia k sieti.
Prihlásenie k sieti	Manuálne/Automatické	Skontrolujte funkciu WPS na routeri. Bez funkcie WPS: manuálne S funkciou WPS: automatické
Spojenie s aplikáciou	Spustiť pomocou +	Vytvoriť spojenie domáceho spotrebiča s mobilným zariadením.
Správa spotreby energie*	Spojiť pomocou +	Spojenie domáceho spotrebiča so správou spotreby energie domáceho systému.
Pozdravenie	Zapnuté	Logo značky pri zapnutí spotrebiča je možné zrušiť.
Nastavenie zo závodu	Vrátiť späť	Návrat k nastaveniu zo závodu.

\* podľa modelu

### Upozornenie

- Položka menu „Prihlásenie k sieti“ je dostupná až po zapnutí Wi-Fi.
- Položka menu „Prepojiť s aplikáciou“ je dostupná až po vytvorení pripojenia k domácej sieti.
- Položka menu „Správa spotreby energie“ je dostupná až po vytvorení pripojenia k domácej sieti a prepojení spotrebiča s aplikáciou.

## Home Connect





Pokiaľ sú vo vašej krajine dostupné služby Home Connect, môžete využívať funkciu „Home Connect“.

Iné informácie nájdete na:  
www.home-connect.com

Táto umývačka riadu pracuje s Wi-Fi a je možné ju diaľkovo ovládať prostredníctvom mobilného zariadenia. Vašu umývačku riadu môžete ovládať tiež manuálne cez ovládacie pole bez pripojenia k domácej sieti.

### Infotlačidlo

Pomocou Infotlačidla  si môžete nechať zobrazit' dodatočné informácie o programe.

1. Stlačte Infotlačidlo  .
2. Stlačte programové tlačidlo. Informácie o zvolenom programe sa zobrazia na prednom ukazovateli displeja .
3. Pre opustenie stlačte Infotlačidlo  .

### Inštalácia aplikácie





Aby ste mohli spotrebič ovládať cez Home Connect, musí byť na vašom mobilnom koncovom zariadení nainštalovaná aplikácia Home Connect.





Riadte sa priloženými podkladmi k Home Connect.

Pre vykonanie nastavenia postupujte v aplikácii podľa stanovených krokov.

## Inštalácia Home Connect

Umývačku riadu môžete nastaviť pomocou tlačidla diaľkového štartu  alebo postupujte následovne:

1. Zapnite vypínač ZAP/VYP .
2. Tlačte Infotlačidlo   3 sekundy, kým sa na prednom ukazovateli displeja  nezobrazí nasledujúci text:  
**Listujte pomocou < >**  
**Nastavte pomocou - +**  
**Opustite pomocou Setup 3 sec.**

3. Tlačidlo  tlačte tak dlho, kým sa na prednom ukazovateli displeja  nezobrazí požadované nastavenie.
4. Pomocou nastavovacích tlačidiel **- +**  vykonajte nastavenie.
5. Tlačte Infotlačidlo   3 sekundy.

Nastavená hodnota sa v spotrebiči uloží.

### Wi-Fi

V menu Wi-Fi môžete aktivovať bezdrôtové pripojenie k sieti pomocou „zap“ a deaktivovať pomocou „vyp“.

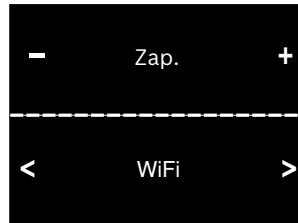

### Upozornenie

- Pokiaľ ste zvolili nastavenie Wi-Fi „vyp“, nie sú už dostupné nastavenia „prihlásenie k sieti“ a „spojenie s aplikáciou“.
- Ovládanie spotrebiča na diaľku vyžaduje stabilné bezdrôtové pripojenie k sieti.

## Prihlásenie k sieti

Položka menu „Prihlásenie k sieti“ je dostupná až po aktivácii Wi-Fi.

V menu pripojenia k sieti môžete na pripojenie vašej umývačky riadu k domácej sieti zvoliť medzi „Autom./ WPS“ a „manuálne“.

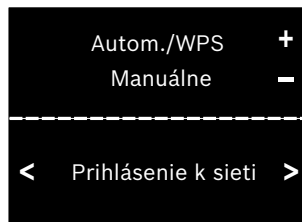

**Automatické:** Pripojenie k domácej sieti sa vytvorí pomocou funkcie WPS vášho routera.

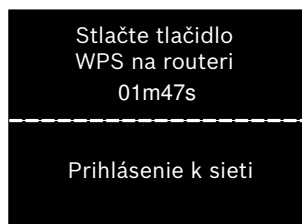

**Manuálne:** Pripojte vaše mobilné zariadenie k sieti Home Connect. Sieťové nastavenia pre vytvorenie spojenia k vašej domácej sieti sa potom zadávajú manuálne pomocou aplikácie Home Connect.

Po úspešnom pripojení sa na prednom ukazovateli displeja 14 zobrazí nasledujúci text:

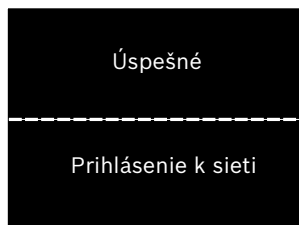



Riad'te sa priloženými podkladmi pre Home Connect.

## Prepojenie s aplikáciou

Položka menu „prepojiť s aplikáciou“ je dostupná až po vytvorení pripojenia k domácej sieti.

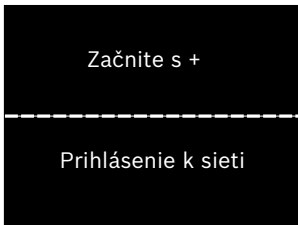
Pri nastavení „prepojiť s aplikáciou“ sa vytvorí prepojenie medzi umývačkou riadu, aplikáciou a vašim sieťovým účtom.



Po úspešnom spojení sa na ukazovateli displeja  zobrazí nasledujúci text:

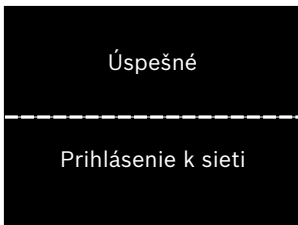

Riad'te sa priloženými podkladmi pre Home Connect.



## Upozornenie na ochranu dát:



Pri prvom pripojení vašej umývačky riadu s Home Connect na sieť WLAN pripojenú na internet sprostredkuje vaša umývačka riadu nasledujúce kategórie dát servera Home Connect (Prvotná registrácia):

- Jednoznačné označenie spotrebiča (pozostáva z bezpečnostných kľúčov spotrebiča a MAS adresy vstavaného komunikačného režimu Wi-Fi).
- Bezpečnostný certifikát komunikačného režimu Wi-Fi (pre informačno-technické zabezpečenie spojenia).
- Aktuálna verzia softwaru a hardwaru vašej umývačky riadu.
- Prípadne stav vykonaného resetu na továrenské nastavenie.

Táto prvá registrácia pripravuje použitie funkcií Home Connect a je použitá v čase, keď tieto funkcie prvýkrát používate. Prosím, majte na pamäti, že funkcie Home Connect sú použiteľné iba v spojení s aplikáciou Home Connect. Informácie o ochrane dát môžete zobrazit' v aplikácii Home Connect.







## Tlačidlo diaľkového štartu

Pokiaľ je umývačka riadu pripojená k domácej sieti, aktivujte pomocou tlačidla diaľkového štartu   diaľkové ovládanie vašej umývačky riadu.

Pokiaľ umývačka riadu ešte nie je prihlásená k Home Connect, stlačením tlačidla diaľkového štartu  , sa dostanete do nastavenia Home Connect.

Riad'te sa priloženými podkladmi pre Home Connect.

### Upozornenie

- Po ukončení procesu prihlásenia zhasne tlačidlo diaľkového štartu  .
- Pre aktiváciu diaľkového ovládania stlačte tlačidlo diaľkového štartu  .
- Pokiaľ bol Home Connect Asistent pri štarte prerušený, stlačte znovu tlačidlo diaľkového štartu  .
- Pokiaľ sa pripojenie k routeru preruší, bliká na displeji ukazovateľ WLAN .

## Wi-Fi bez pripojenia k serveru Home Connect

Pomocou aplikácie Home Connect môžete prerušiť pripojenie k serveru Home Connect Server. Spotrebič je potom pripojený lokálne k vášmu mobilnému zariadeniu, ale je bez pripojenia k serveru Home Connect.



**Upozornenie:** Pokiaľ ste nevykonali deaktiváciu pripojenia k serveru Home Connect, skontrolujte pripojenie k internetu.

## Vzdialená diagnostika

Pokiaľ kontaktujete zákaznicky servis, môže vám vykonať zásah do spotrebiča pomocou vzdialenej diagnostiky .

\* Vzdialená diagnostika nie je špecifikovaná pre český a slovenský trh.

### Upozornenie

- Zásah zákaznického servisu musíte na spotrebiči potvrdiť.
- Vzdialenú diagnostiku  môžete vypnúť vypínačom ZAP/VYP  alebo v aplikácii Home Connect zásah zákaznického servisu deaktivovať.

## Nastavenie správy spotreby energie \*

So správou spotreby energie  sa vaša umývačka riadu spustí samostatne vo vami nastavenom intervale v určitý čas, keď je najvýhodnejšia ponuka energie vášho alternatívneho zdroja energie (napr. fotovoltické zariadenie).

Pokiaľ správa spotreby energie  nemôže spustiť umývačku riadu na diaľku (napríklad chýbajúci prúd z fotovoltického zariadenia), spustí umývačku v najneskoršom okamihu s bežnou ponukou prúdu.

## Správu spotreby energie nainštalujete takto:

1. Zapnite vypínač ZAP/VYP [1].
2. Tlačte Infotlačidlo  [9] 3 sekundy, kým sa na prednom ukazovateli displeja [14] nezobrazí nasledujúci text:  
**Listujte pomocou < >**  
**Nastavte pomocou - +**  
**Opustite pomocou Setup 3 sec.**
3. Tlačidlo > [12] stlačte toľkokrát, kým sa na prednom ukazovateli displeja [14] nezobrazí „Správa spotreby energie“.
4. Pomocou nastavovacích tlačidiel + - [6] vykonajte nastavenie.
5. V nasledujúcich 2 minútach pripojte svoju umývačku riadu ke správe spotreby energie domáceho systému.  
Aktivujte tiež príjem pripojenia na správe spotreby energie svojho domáceho systému (Riadte sa návodom na použitie výrobcu svojej správy spotreby energie.).

V prípade úspešného pripojenia umývačky riadu na správu spotreby energie svojho domáceho systému sa na ukazovateli v hornom okne [14] zobrazí info. Pri chybnom prihlásení správy spotreby energie opakujte, prosím, krok 5.





**Upozornenie:** Voľba "Správa spotreby energie" je v ponuke prístupná až po vytvorení spojenia s domácou sieťou a prepojení spotrebiča s aplikáciou.

Iné informácie a systémové požiadavky na použitie správy spotreby energie nájdete na



**[www.home-connect.com/energymanagement](http://www.home-connect.com/energymanagement)**

\* podľa modelu

## Aktivácia správy spotreby energie \*

Pre spustenie správy spotreby energie  musíte aktivovať tlačidlo diaľkového štartu  [8] a nastaviť odložený štart [7].  
Po aktivácii tlačidla diaľkového štartu  [8] môžete vykonať odložený štart pomocou aplikácie Home Connect [7].  
Správu spotreby energie  môžete aktivovať tiež manuálne pomocou tlačidiel na umývačke riadu.

## Správu spotreby energie aktivujete na umývačke riadu takto:

1. Zapnite vypínač ZAP/VYP [1].
2. Zvoľte program [2].
3. Stlačte tlačidlo odložený štart [7].
4. Nastavovacie tlačidlá + - [6] stlačte toľkokrát, kým zobrazený čas nezodpovedá vášmu prianu.
5. Stlačte tlačidlo ŠTART [10]. Odložený štart je aktivovaný.
6. Aktivujte tlačidlo diaľkového štartu  [8].
7. Po úspešnej aktivácii má správa spotreby energie  prístup k umývačke riadu a môže ju počas nastaveného časového úseku spustiť.









**Upozornenie:** Pokiaľ správa spotreby energie  spustí program skôr, aktualizuje sa časový údaj „Koniec o" / „Koniec za“.

\* podľa modelu

## Deaktivácia správy spotreby energie \*

Položka menu „Odpojiť pomocou +“ je dostupná, pokiaľ je umývačka riadu pripojená ke správe spotreby energie vášho domáceho systému.

### Správu spotreby energie deaktivujete takto:

1. Zapnite vypínač ZAP/VYP .
2. Tlačte Infotlačidlo   3 sekundy, kým sa na prednom ukazovateli displeja  nezobrazí nasledujúci text:  
**Listujte pomocou < >**  
**Nastavte pomocou - +**  
**Opustite pomocou Setup 3 sec.**
3. Tlačidlo  stlačte toľkokrát, kým sa na prednom ukazovateli displeja  nezobrazí požadované nastavenie.
4. Pomocou tlačidiel nastavenia + -  vykonajte nastavenie.
5. Stláčajte Infotlačidlo   3 sekundy.

Správa spotreby energie je deaktivovaná.

\* podľa modelu

## Vyhlasenie o zhode

BSH Hausgeräte GmbH týmto vyhlasuje, že sa spotrebič s funkciou Home Connect nachádza v zhode so základnými požiadavkami a ostatnými príslušnými ustanoveniami smernice 1999/5/EG.



## Zariadenie na zmäkčovanie vody/Špeciálna soľ

Pre dobré výsledky umývania potrebuje umývačka riadu mäkkú vodu, tzn. vodu obsahujúcu málo vápnika, inak sa na riade a vnútrajšku riadu usadzujú biele vápenaté zvyšky. Voda z vodovodu s viac ako 7 °dH (1,2 mmol) sa musí zmäkčovať. Deje sa to pomocou špeciálnej soli (regeneračná soľ) v zmäkčovacom zariadení umývačky riadu. Nastavenie a potrebné množstvo soli je závislé od stupňa tvrdosti vašej vody z vodovodu (viď tabuľka).



### Tabuľka tvrdosti vody

Hodnota tvrdosti vody °dH	Rozsah tvrdosti	mmol/l	Hodnota nastavená na spotrebiči
0-6	mäkká	0-1,1	0-6
7-8	mäkká	1,2-1,4	7-8
9-10	stredná	1,5-1,8	9-10
11-12	stredná	1,9-2,1	11-12
13-16	stredná	2,2-2,9	13-16
17-21	tvrdá	3,0-3,7	17-21
22-30	tvrdá	3,8-5,4	22-30
31-50	tvrdá	5,5-8,9	31-50

## Nastavenie zmäkčovacieho zariadenia

Prídavané množstvo soli je nastaviteľné od **0** do **50°dH**. Pri nastavenej hodnote **0-6** nie je potrebná žiadna soľ.

### Zmäkčovacie zariadenie nastavíte takto:

1. Informujte sa vo vašej vodárni a zistite hodnotu tvrdosti vašej vody.
2. Potrebný stupeň zistíte z tabuľky tvrdosti vody.
3. Zapnite vypínač ZAP/VYP [1].
4. Tlačte Infotlačidlo  [9] 3 sekundy, kým sa na prednom ukazovateli displeja [14] nezobrazí nasledujúci text:  
**Listujte pomocou < >**  
**Nastavte pomocou - +**  
**Opustite pomocou Setup 3 sec.**
5. Tlačidlo > [12] stlačte toľkokrát, kým sa na prednom ukazovateli displeja [14] nezobrazí tvrdosť vody.
6. Pomocou nastavovacích tlačidiel - + [6] vykonajte nastavenie.
7. Stláčajte Infotlačidlo  [9] 3 sekundy.

Nastavená hodnota sa v spotrebiči uloží.

## Použitie špeciálnej soli

Hneď ako sa na ovládacom paneli rozsvieti ukazovateľ doplnenia soli [4] alebo budete k tomu vyzvaní ukazovateľom na prednom displeji\* [14], musí sa doplniť špeciálna soľ. Doplnenie soli sa musí vykonávať bezprostredne pred zapnutím akéhokoľvek umývacieho programu. Dosiahnete tak to, že pretekajúci solný roztok sa ihneď vypláchne a nevyskytne sa korózia v zásobníku v umývacom priestore.

### Pozor!

Umývací prostriedok poškodzuje zmäkčovacie zariadenie! Nikdy neplňte umývací prostriedok do zásobníka na špeciálnu soľ.

### Špeciálnu soľ doplníte takto:

1. Otvorte skrutkovací uzáver zásobníka [28].
2. Naplňte zásobník vodou (nutné iba pri prvom uvedení do prevádzky).
3. Naplňte špeciálnu soľ tak, ako je vyobrazené na obrázku **(nie jedlú soľ alebo tablety)**. Pritom sa voda vypudzuje a odteká.

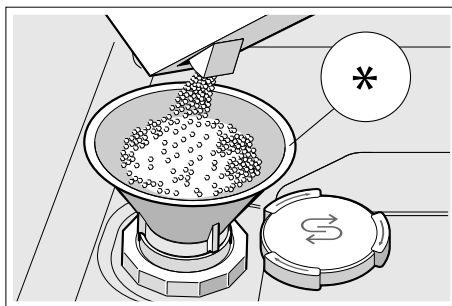

\* podľa modelu



## Použitie umývacích prostriedkov

### s komponentom soli

Pri použití kombinovaných umývacích prostriedkov s komponentom soli je možné všeobecne do hodnoty tvrdosti vody 21 °dH (37 °fH, 26 °Clarke, 3,7 mmol/l) vynechať špeciálnu soľ. Pri tvrdosti vody vyššej ako 21 °dH je nutné použitie špeciálnej soli.

### Vypnutie ukazovateľa zmäkčovania vody

Pokiaľ vás pri použití kombinovaných umývacích prostriedkov s komponentom soli na ovládacom paneli ruší ukazovateľ doplnenia soli [4] alebo text v okne ukazovateľa [14] (zásoba soli stačí len na x umývacích cyklov), je možné ukazovateľa vypnúť.

Postupujte podľa popisu v „Nastavenie zmäkčovacieho zariadenia“ a nastavte hodnotu na **0-6**. Takto vypnete ukazovateľa zmäkčovacieho zariadenia a doplnenia soli.

## Leštidlo

Pokiaľ ukazovateľ doplnenia leštidla [3] na ovládacom paneli svieti, alebo ste vyzvaní na prednom ukazovateli displeja \* [14], musí sa doplniť leštidlo. Leštidlo je nutné pre riad bez škvŕn a číre poháre. Používajte iba leštidlá na domáci riad. Kombinované umývacie prostriedky s komponentom leštidla je možné používať iba do hodnoty tvrdosti 21 °dH (37 °fH, 26 °Clarke, 3,7 mmol/l). Pri tvrdostiach vody nad 21 °dH je nutné použitie leštidla.

\* podľa modelu

### Leštidlo doplníte takto:

1. Otvorte zásobník [32], stlačte (1) a zdvihnite (2) príložku na veku.

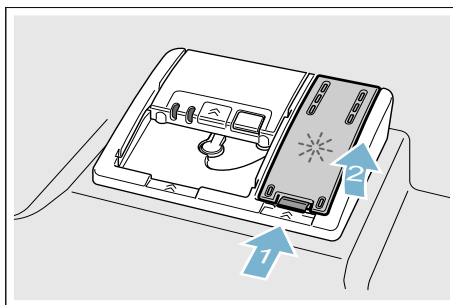

2. Naplňte leštidlo až po značku max.

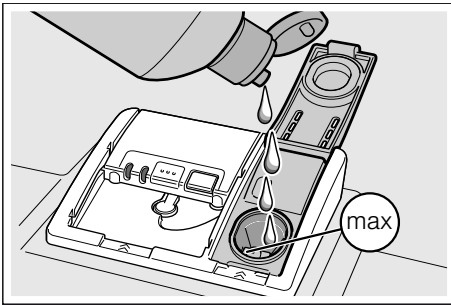



3. Zavrite veko, dokiaľ uzáver nezaskočí.
4. Pretekajúce leštidlo odstráňte handričkou. Zabráni to nadmernej tvorbe peny pri nasledujúcom umývacom cykle.

## Nastavenie množstva leštidla

Pridávané množstvo leštidla je možné nastaviť od **0** do **6**. Nastavte pridávané množstvo leštidla na **5** pre získanie dobrého výsledku sušenia. Množstvo leštidla zmeňte iba pokiaľ na riade zostávajú šmuhy a škrvny od vody. Nastavte na nižší stupeň, aby ste zabránili šmuhám. Nastavte na vyšší stupeň, aby ste zabránili škrvnám od vody.

## Množstvo leštidla nastavíte takto:

1. Zapnite vypínač ZAP/VYP  1.
2. Tlačte Infotlačidlo   9 3 sekundy, kým sa na prednom ukazovateli displeja  14 nezobrazí nasledujúci text:  
**Listujte pomocou < >**  
**Nastavte pomocou - +**  
**Opustite pomocou Setup 3 sec.**
3. Tlačidlo  12 stlačte toľkokrát, kým sa na prednom ukazovateli displeja  14 nezobrazí prídanie leštidla.
4. Pomocou tlačidiel nastavenia - +  6 vykonajte nastavenie.
5. Držte stlačené Infotlačidlo   9 3 sekundy.

Nastavená hodnota sa v spotrebiči uloží.

## Vypnutie ukazovateľa doplnenia leštidla

Pokiaľ vás pri použití kombinovaných umývacích prostriedkov s komponentom leštidla na ovládacom paneli ruší ukazovateľ doplnenia leštidla  3 alebo text na ukazovateli predného displeja\*  14 (zásoba leštidla stačí len na x umývacích cyklov), je možné ukazovateľa vypnúť.

Postupujte podľa popisu v „Nastavenie množstva leštidla“ a nastavte stupeň **0**. Takto vypnete ukazovateľ doplnenia leštidla.

\* podľa modelu

## Riad

### Nevhodný riad

- Časti príborov a riadu z dreva.
- Chýlostivé dekoračné poháre, umelecko priemyselný a starožitný riad. Ozdoby nie sú odolné proti umývaniu v umývačkách riadu.
- Umelohmotné diely, ktoré nie sú odolné voči teplu.
- Medený a cínový riad.
- Časti riadu znečistené popolom, voskom, mazacím tukom alebo farbou.

Ozdoby na skle, hliníkové a strieborné diely môžu mať pri umývaní sklon k zafarbeniu a vyblednutiu. Taktiež niektoré druhy skla (ako napr. nádoby z krištáľového skla) môžu byť po mnohých umývacích procesoch zakalené.

### Poškodenie pohárov a riadu

#### Príčiny:

- Druh skla a spôsob výroby skla.
- Chemické zloženie umývacieho prostriedku.
- Teplota vody umývacieho programu.

#### Odporúčanie:

- Používajte iba poháre a porcelán, ktoré sú výrobcom označené ako vhodné na umývanie v umývačkách riadu.
- Používajte umývací prostriedok, ktorý je označený ako šetrný pre riad.
- Po ukončení programu vyberte riad a príbory z umývačky riadu čo najskôr.

### Uloženie riadu

1. Odstráňte veľké zvyšky jedla. Nie je nutné riad predbežne umývať pod tečúcou vodou.
2. Riad uložte tak, aby
  - stál pevne a nemohol sa prevrhnúť,
  - všetky nádoby boli postavené otvorom dole,
  - vypuklé kusy alebo kusy s prehĺbením postavte šikmo, aby voda mohla odtekať,
  - nebránil otáčaniu oboch ostrekovacích ramien 23 a 27.

Veľmi malé diely riadu sa nemajú umývať v umývačke riadu, pretože môžu ľahko vypadnúť z koša.

### Horný kôš na riad

Uložte šálky a poháre do horného koša 22.

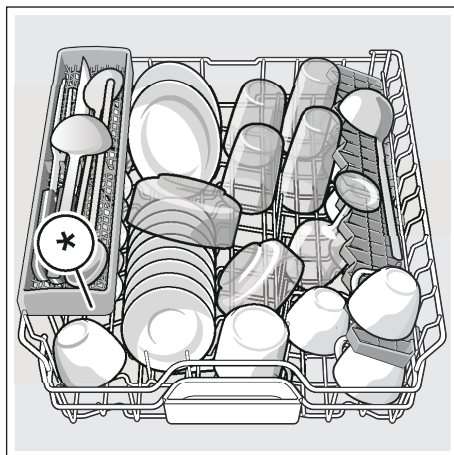

\* podľa modelu

**Upozornenie:** Dbajte na to, aby nad záchytnou miskou na tablety [24] neboli žiadne kusy riadu. Tento riad môže blokovat' veko zásobníka na umývací prostriedok [33].

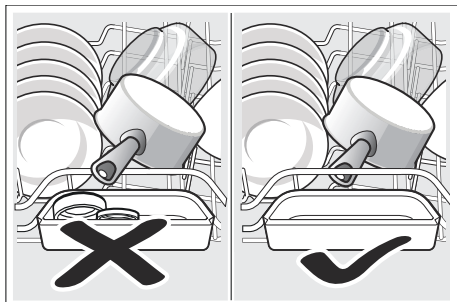

### Dolný kôš na riad

Uložte hrnce a taniere do dolného kôša na riad [31].

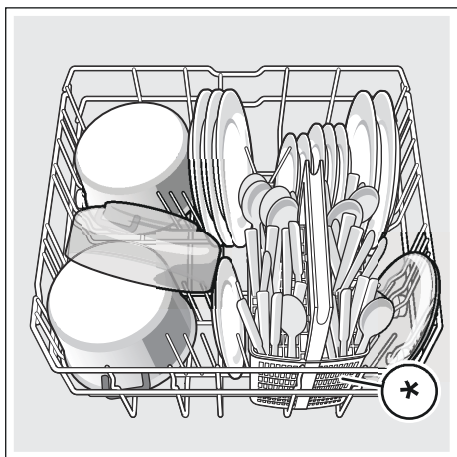

\* podľa modelu

**Tip:** Silne znečistený riad (hrnce) by ste mali vložiť do dolného kôša. Kvôli silnejšiemu prúdu vody dosiahnete tak lepší výsledok umývania.

**Tip:** Ďalšie príklady, ako môžete vašu umývačku riadu optimálne naplniť, nájdete na konci tohto návodu.

### Kôš na príbory \*

Príbor ukladajte vždy neroztriedený s ostrou stranou dole do dolného kôša.

Aby ste zabránili poraneniu, ukladajte dlhý, ostrý príbor a nože na policu na nože \*.

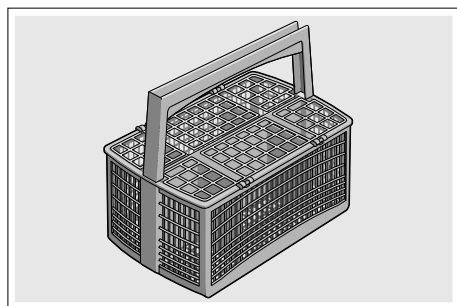

\* podľa modelu

### Príborová zásuvka \*

Zoradte príbor tak v príborové zásuvke [21] ako je to znázornené. Osobitné vkladanie po umytí zľahčuje vyberanie.

## sk Riad

Príborovou zásuvku môžete vybrať.

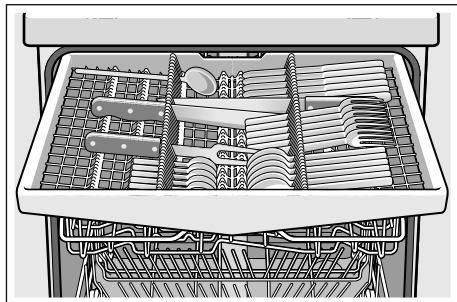

Podľa modelu vašej umývačky riadu môžete sklopiť postranné priehradky a tým vytvoriť viac miesta pre vyšší riad. Predné rady s ostňami môžete sklopiť a tým vložiť širšie rukoväte.

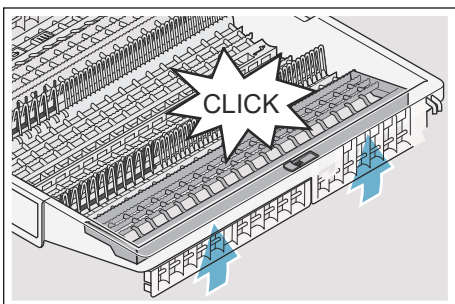
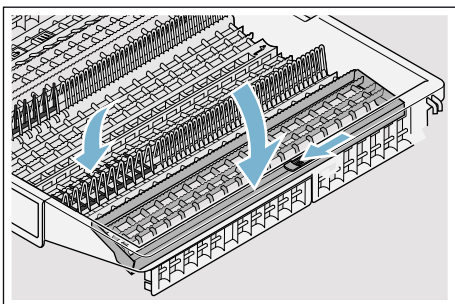

\* podľa modelu

## Etažér \*

Etažér a priestor pod tým môžete využiť pre malé šálky a poháre alebo väčšie kusy príboru ako napr. varešky alebo servírovacie príbory. Ak nepotrebujete etažér, môžete etažér sklopiť.

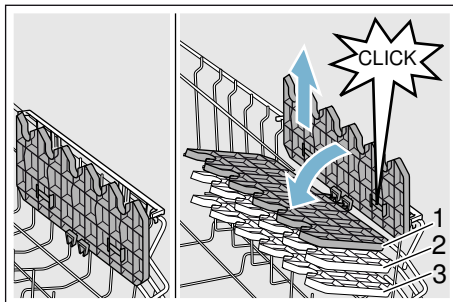

\* Podľa modelu môžete etažér 3-krát výškovo nastaviť.

### Tak zmeňte výšku etažéru:

1. Etažér postavte kolmo a zatiahnite ho smerom hore.
2. Etažér ľahko šikmo posuňte smerom dole na želaný stupeň (1, 2, alebo 3).
3. Zaklapnite etažér. Etažér počutelné zaklapne.

## Sklopné kolíky \*

\* Podľa modelu umývačky riadu môžete sklopiť sklápacie držiaky. Tak môžete lepšie uložiť hrnce, misy a poháre.

### Tak sklopte sklápacie držiaky:

1. Zatlačte páku smerom dopredu (1).
2. Sklopte sklápacie držiaky (2).

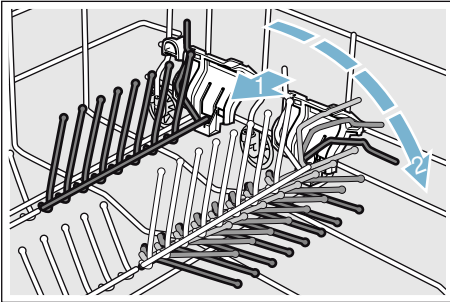

## Polica na nože \*

\* Podľa modelu umývačky riadu je horný kôš vybavený policou na nože a na policu na nože môžete ukladať dlhé nože a ostatné kuchynské pomôcky.

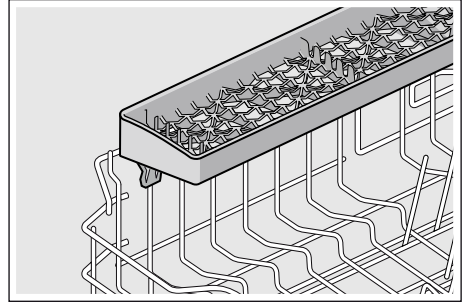

## Držiak malých dielov \*

\* Podľa modelu vašej umývačky riadu je horný kôš vybavený držiakmi malých dielov. Pomocou držiakov malých predmetov môžete stabilne upevniť ľahký riad z umelej hmoty.

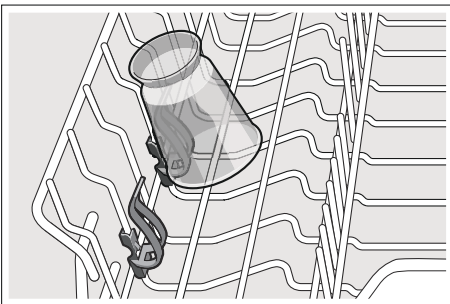

## Ostrekovacia hlavica na plechy na pečenie

\* podľa modelu

Veľké plechy alebo rošty ako aj veľké taniere (tanier labužník, tanier na cestoviny, tanier klubový) môžete očistiť pomocou tejto ostrekovacej hlavice.

### Ostrekovaciu hlavicu nasadíte takto:

1. Vyberte horný kôš [22].
2. Nasadte ostrekovaciu hlavicu podľa obrázka a pootočte smerom doprava. Ostrekovacia hlavica zaskočí.

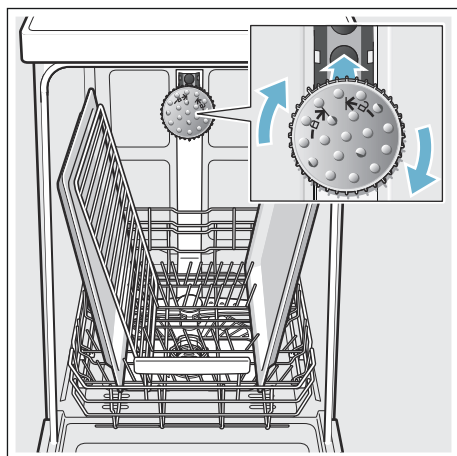

Aby prúd vody mohol zasahovať na všetky časti, usporiadajte, prosím, plechy podľa vyobrazenia (max. 2 plechy na pečenie a 2 mriežky).

**Upozornenie:** Dbajte na to, aby ste umývačku riadu vždy prevádzkovali s horným košom [22] alebo ostrekovacou hlaviceou na plechy na pečenie.

## Vyberanie riadu

Aby sa zabránilo odkvapkávaniu kvapiek vody z horného koša na riad v dolnom koši, odporúča sa vyprázdňovať spotrebič zdola hore.

**Tip:** Horúci riad je citlivý na dotyk! Po ukončení programu ho preto nechajte v umývačke riadu tak dlho vychladnúť, až ho môžete dobre uchopiť.

**Upozornenie:** Po ukončení programu môžu byť vo vnútornom priestore spotrebiča ešte viditeľné kvapky vody. Na sušenie riadu to však nemá žiadny vplyv.

## Úprava výšky koša \*

\* podľa modelu

Horný kôš na riad [22] je možné podľa potreby výškovo upraviť, aby sa buď v hornom alebo v dolnom koši vytvorilo viac miesta pre vyššie kusy riadu.

### Výška spotrebiča 81,5 cm

S košom na príbory	Horný kôš	Dolný kôš
Stupeň 1 max. ø	22 cm	31 cm
Stupeň 2 max. ø	24,5 cm	27,5 cm
Stupeň 3 max. ø	27 cm	25 cm

So zásuvkou na príbory	Horný kôš	Dolný kôš
Stupeň 1 max. ø	16 cm	31 cm
Stupeň 2 max. ø	18,5 cm	27,5 cm
Stupeň 3 max. ø	21 cm	25 cm

**Výška spotrebiča 86,5 cm**

S košom na príbory	Horný koš	Dolný koš
Stupeň 1 max. ø	24 cm	34 cm
Stupeň 2 max. ø	26,5 cm	30,5 cm
Stupeň 3 max. ø	29 cm	28 cm

So zásuvkou na príbory	Horný koš	Dolný koš
Stupeň 1 max. ø	18 cm	34 cm
Stupeň 2 max. ø	20,5 cm	30,5 cm
Stupeň 3 max. ø	23 cm	28 cm

Veľké taniere až do priemeru 31/34\* uložte, ako je vyobrazené, v dolnom koši na riad [31].

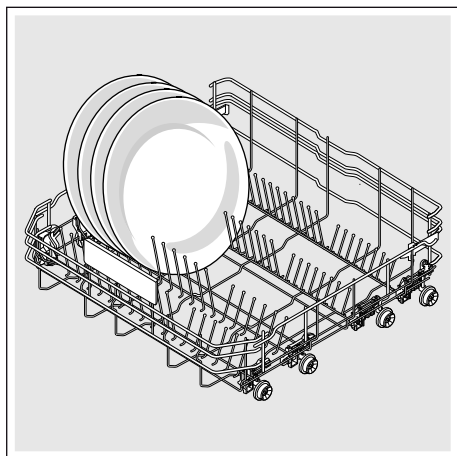

\* podľa modelu

**Horný koš na riad s postrannými páčkami**

1. Horný koš [22] vytiahnite.
2. Držte horný koš po stranách za horný okraj. Tak zabránite tomu, že v nasledujúcom kroku koš trhavo zapadne dole.
3. **Spustite** horný koš; zatlačte obe páky vľavo a vpravo na vonkajšej strane konštrukcie koša dovnútra. Horný koš sa zníži.

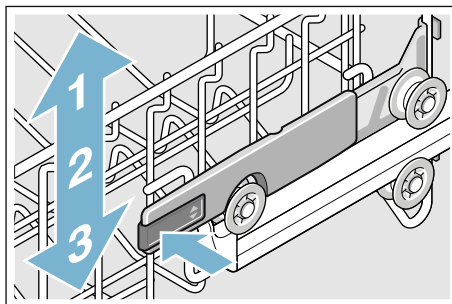

4. **Zdvihnite** horný koš; uchopte horný koš po stranách za horný okraj a zdvihnite ho nahor.
5. Zabezpečte, aby sa horný koš na oboch stranách nachádzal v rovnakej výške.
6. Zasuňte horný koš.



## Horný kôš na riad s horným a dolným párom koliesok

1. Vytiahnite horný kôš na riad [22].
2. Vyberte horný kôš.
3. Horný kôš zaveste späť na horné (stupeň 3) alebo spodné (stupeň 1) kolieska.

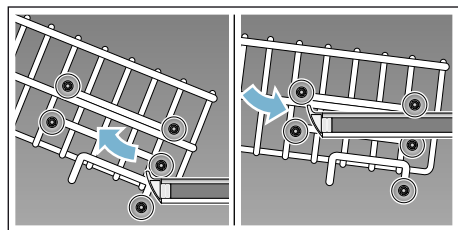

4. Zasuňte horný kôš.

## Umývací prostriedok

Môžete používať tablety, práškové alebo tekuté umývacie prostriedky určené na umývanie v umývačke. V žiadnom prípade ale nepoužívajte prostriedky na ručné umývanie riadu. Podľa znečistenia je možné s práškovým alebo tekutým umývacím prostriedkom dávkovanie individuálne prispôbiť. Tablety obsahujú pre všetky umývacie úlohy dostatočné množstvo účinných látok. Moderné, účinné umývacie prostriedky používajú prevažne nízkoalkalickú receptúru s enzýmami. Enzýmy odbúravadajú škrob a rozpušťajú bielkoviny. Na odstránenie farebných škvŕn (napr. čaj, kečup) sa väčšinou používajú bielidlá na báze kyselíka.

**Upozornenie:** Pre dobrý výsledok umývania bezpodmienečne dodržujte pokyny uvedené na obale umývacích prostriedkov! Pri ďalších otázkach vám odporúčame, aby ste sa obrátili na poradne výrobcov umývacích prostriedkov.

### **Varovanie**

**Nebezpečenstvo poranenia a vecnej škody vplyvom nedodržania bezpečnostných pokynov pre umývacie a leštiace prostriedky!**

Vždy dodržujte bezpečnostné pokyny pre umývacie a leštiace prostriedky.

## Plnenie umývacieho prostriedku

1. Pokiaľ je zásobník na umývacie prostriedky [33] ešte zatvorený, uvoľnite uzáver [34] aby sa otvoril.
2. Naplňte umývací prostriedok do suchého zásobníka na umývací prostriedok [33] (vloďte tabletu naprieč, nie na výšku).
3. Dávkovanie: pozrite pokyny výrobcu na obale. Použite rozdelenie dávkovania zásobníka. Bežne dostačuje 20 ml - 25 ml pri normálnom znečistení. Pri použití tabliet stačí jedna tableta.

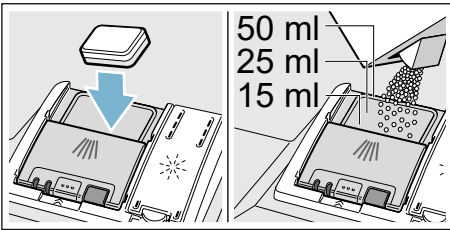

4. Zavrite veko zásobníka na umývací prostriedok, dokiaľ uzáver nezaskočí.

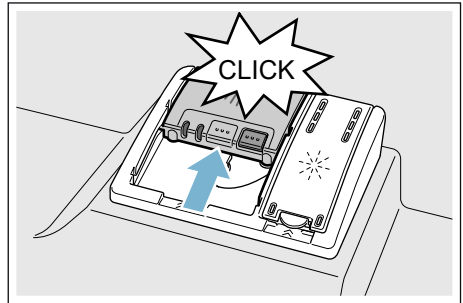

Zásobník na umývací prostriedok sa v závislosti od programu automaticky otvorí v optimálnom časovom okamihu. Práškový alebo tekutý umývací prostriedok sa v spotrebiči postupne rozpustí. Tableta spadne do záchytnej misky na tablety, kde sa postupne rozpustí.

**Tip:** Pri málo znečistenom riade stačí obvykle trochu menšie množstvo umývacieho prostriedku ako je uvedené.

## Kombinovaný umývací prostriedok

Okrem bežných umývacích prostriedkov (samostatné) sa ponúka rad produktov s prídavnými funkciami. Tieto produkty obsahujú okrem umývacieho prostriedku často tiež leštidlo a soľ (3 v 1) a podľa kombinácie (4 v 1,5 v 1 ...) ešte prídavné komponenty, ako napr. ochrana skla alebo lesk antikoroového riadu.

Kombinované umývacie prostriedky pôsobia iba do určitého stupňa tvrdosti vody (väčšinou 21 °dH). Ak je táto medza prekročená, je potrebné pridať soľ a leštidlo.







Keď sa používajú kombinované umývacie prostriedky, prispôsobí sa umývací program automaticky tak, že sa vždy docieli čo najlepší výsledok umývania a sušenia.



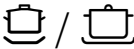
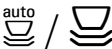

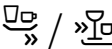

### Upozornenie

- Ak chcete po spustení programu pridať riad, **nepoužívajte** záchytnú misku na tablety [24] ako rukoväť horného koša. Mohla by sa v nej už nachádzať tableta a vy by ste prišli do kontaktu s čiastočne rozpustenou tabletou.
- **Nekladte** do záchytnej misky na tablety [24]; žiadne drobné diely na umývanie, zabráni sa tým rovnomernému rozpúšťaniu tablety.
- Optimálne umývacie a sušiacie výsledky dosiahnete použitím samostatných umývacích prostriedkov v spojení s oddeleným použitím soli a leštidla.
- Pri krátkych programoch nemôžu tablety vplyvom rozdielneho správania pri rozpúšťaní eventuálne dosiahnuť plnú umývaciu schopnosť a môžu tiež zostať nerozpustené zvyšky umývacieho prostriedku. Pre tieto programy sú vhodnejšie umývacie prostriedky v práškovom vyhotovení.
- Pri programe „Intenzívny“ (pri niektorých modeloch) je dostatočné dávkovanie jednej tablety. Pri použití práškových umývacích prostriedkov môžete navyše trochu umývacieho prostriedku rozsypať na dverka spotrebiča.
- Tiež keď svieti ukazovateľ doplnenia leštidla alebo soli, beží umývací program pri použití kombinovaných umývacích prostriedkov bezchybne.
- Pri použití umývacích prostriedkov s ochranným obalom rozpustným vo vode: Uchopte obal iba suchými rukami a naplňte umývací prostriedok iba do absolútne suchého zásobníka na umývací prostriedok, inak môže dôjsť k prilepeniu.
- Ak chcete prejsť z kombinovaných umývacích prostriedkov na samostatné umývacie prostriedky, dbajte na to, aby zmäkčovacie zariadenie a množstvo leštidla boli nastavené na správnu hodnotu.
- Bio a Eko umývacie prostriedky: Umývacie prostriedky s označením „Bio“ alebo „Eko“ používajú (z dôvodu ochrany životného prostredia) spravidla menšie množstvo účinných látok, príp. celkom upustili od použitia určitých látok. Umývací účinok takých produktov môže byť niekedy obmedzený.

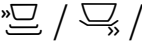
## Prehľad programov

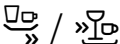
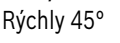
V tomto prehľade programov je vyobrazený maximálny možný počet programov. Príslušné programy a ich usporiadanie, si prosím, zistíte na svojom ovládacom paneli.

Druh riadu	Druh znečistenia	Program	Možné prídavné funkcie	Priebeh programu
Hrnce, panvice, nechúlostivý riad a príbory	Silne prichytené, pripečené alebo zaschnuté zvyšky jedál obsahujúce škrob alebo bielkoviny	 Intenzívny 70°	Všetky	<b>Intenzívny:</b> Predumytie Umývanie 70° Medziumytie Leštenie 65° Sušenie
Zmiešaný riad a príbory	Ľahko zaschnuté zvyšky jedál bežných v domácnosti	 Auto 45° - 65°	Všetky	<b>Optimalizácia senzorom:</b> Optimalizuje sa v závislosti od znečistenia pomocou senzoričky.
Zmiešaný riad a príbory	Ľahko zaschnuté zvyšky jedál bežných v domácnosti	 / <b>eco</b> Eco 50°	Všetky	<b>Úsporný program:</b> Predumytie Umývanie 50° Medziumytie Leštenie 35° Sušenie
Zmiešaný riad a príbory	Ľahko zaschnuté zvyšky jedál bežných v domácnosti	 / <b>Silence</b> Tichý 50°	Intenzívna zóna Polovičná náplň HygienePlus Extra sušenie Sušenie s vysokým leskom	<b>Optimalizácia hluku:</b> Predumytie Umývanie 50° Medziumytie Leštenie 35° Sušenie
Chúlostivý riad, príbory, tepelne chúlostivé plasty a poháre	Málo prichytené, čerstvé zvyšky jedál	 Sklo 40°	Intenzívna zóna VarioSpeedPlus Polovičná náplň Extra sušenie Sušenie s vysokým leskom	<b>Obzvlášť šetrný:</b> Predumytie Umývanie 40° Medziumytie Leštenie 50° Sušenie
Zmiešaný riad a príbory	Ľahko zaschnuté zvyšky jedál bežných v domácnosti	 » /  Rýchly 65°	Extra sušenie Sušenie s vysokým leskom	<b>Optimalizácia času:</b> Umývanie 65° Medziumytie Leštenie Sušenie

Druh riadu	Druh znečistenia	Program	Možné prídavné funkcie	Priebeh programu
Zmiešaný riad a príbory	Lahko zaschnuté zvyšky jedál bežných v domácnosti	 /  Krátky 60°	Všetky	<b>Optimalizácia času:</b> Umývanie 65° Medziomytie Leštenie Sušenie
Chúlostivý riad, príbory, tepelne chúlostivé plasty a poháre	Málo prichytené, čerstvé zvyšky jedál	 /  Rýchly 45°	Extra sušenie Sušenie s vysokým leskom	<b>Optimalizácia času:</b> Umývanie 45° Medziomytie Leštenie 50°
Všetky druhy riadu	Studené oplachovanie, medziomytie	 /  Predumytie	Žiadne	<b>Studené oplachovanie</b> Predumytie
-	-	 / <b>Easy Clean</b> Starostlivosť o zariadenie	Žiadne	<b>Starostlivosť o zariadenie 70°</b>

## Voľba programu

Podľa druhu riadu a stupňa znečistenia si môžete zvolit' vhodný program.

## Upozornenie pre skúšobné ústavy

Skúšobné ústavy dostanú pokyny pre porovnávacie testy (napr. podľa EN60436).

Ide pritom o podmienky na vykonávanie testov, avšak nie o výsledky alebo hodnoty spotreby. Otázky e-mailom na: [dishwasher@test-appliances.com](mailto:dishwasher@test-appliances.com) Je potrebné označenie spotrebiča (č. E) a výrobné číslo (č. FD), ktoré nájdete na typovom štítku 35 na dvierkach spotrebiča.

## **P+** Prídavné funkcie

\* Podľa variantu vybavenia vašej umývačky riadu môžete zvoliť rôzne prídavné funkcie .

### **Úspora času (VarioSpeedPlus) \***

Pomocou funkcie „Úspora času“ je možné podľa zvoleného umývacieho programu skrátiť čas chodu programu o cca 20 % až 66 %. Aby sa pri skrátenom čase programu dosiahli optimálne výsledky umývania a sušenia, zvýši sa spotreba vody a energie.

### **Polovičná náplň\***

Ak máte na umývanie iba malé množstvo riadu (napr. poháre, šálky, taniere), môžete zapnúť „Polovičnú náplň“. Ušetrí sa pritom voda, energia a čas. Na umývanie nadávajte do zásobníka na umývací prostriedok trochu menej umývacieho prostriedku, než sa odporúča pri kompletom naplnení spotrebiča.

### **HygienePlus (HygienePlus)\***

S touto funkciou sa zvýši a extrémne dlho udržuje teplota, aby sa získal definovaný dezinfekčný výkon. Priebežným používaním tejto funkcie sa dosiahne vyšší stav hygieny. Táto prídavná funkcia je ideálna napr. pre umývanie dosiek na krájanie alebo dojčenských fliaš.

### **Intenzívna zóna\***

Perfektné na zmiešanú náplň. Silne znečistené hrnce a panvice môžete v dolnom koši umývať spoločne s normálne znečisteným riadom v hornom koši. Zosilnie prúd vody v dolnom koši, zvýši sa teplota umývania.

### **Extra sušenie\***

Zvýšená teplota počas leštenia a predĺžená fáza sušenia umožňujú, že sa lepšie vysušia aj plastové diely. Spotreba energie sa mierne zvýši.

### **Sušenie s vysokým leskom\***

Zvýšením množstva vody počas umývacieho cyklu a predĺžením fázy sušenia sa zabráni škvrnám a zlepšia sa výsledky sušenia. Spotreba energie sa trochu zvýši. Pre funkciu „Sušenie s vysokým leskom“ sa odporúča leštidlo (tiež pri použití kombinovaných umývacích prostriedkov).

### **Energy Save \***

Pomocou funkcie „Energy Save“ je možné znížiť spotrebu vody a energie. Pre optimálne výsledky umývania a sušenia sa predĺži čas behu programu.



## Obsluha spotrebiča









### Programové údaje

Programové údaje (hodnoty spotreby) nájdete v krátkom návode. Vzťahujú sa na normálne podmienky a nastavenú hodnotu tvrdosti vody °dH 13 – 16 – strednú. Rozdielne ovplyvňujúce faktory, ako napr. teplota vody alebo tlak v potrubí, môžu viesť k odchýlkam.



### Zmena nastavenia

Pre uľahčenie sú niektoré funkcie umývačky riadu nastavené. Tieto nastavenia zo závodu môžete zmeniť.

#### Nastavenie zmeníte takto:

1. Zapnite vypínač ZAP/VYP .
2. Stlačte Infotlačidlo   počas 3 sekúnd, kým sa na ukazovateli v hornom okne  nezobrazí nasledujúci text:  
**Listujte pomocou** < >  
**Nastavte pomocou** - +  
**Opustite pomocou Setup 3 sec.**
3. Stlačte tlačidlo  toľkokrát, kým sa na ukazovateli v hornom okne  nezobrazí požadované nastavenie.
4. Pomocou tlačidiel nastavenia - +  vykonajte nastavenie.
5. Stlačte Infotlačidlo   počas 3 sekúnd.

Nastavená hodnota sa v spotrebiči uloží.

**Tip:** Pokiaľ meníte viac nastavení, vykonajte najprv všetky nastavenia jedno po druhom. Potom podržte Infotlačidlo   počas 3 sekúnd. Tým sa v umývačke riadu uložia všetky nastavené hodnoty.

## AquaSenzor \*

\* podľa modelu

AquaSenzor je optické meracie zariadenie (fotobunka), s ktorým sa meria zakalenie umývacej vody.

Aktivácia AquaSenzora prebieha špecificky podľa programu. Ak je AquaSenzor aktívny, môže sa „čistá“ umývacia voda presunúť do nasledujúceho umývacieho kúpeľa a spotreba vody sa zníži o 3 – 6 litrov. Ak je stupeň znečistenia vyšší, voda sa odčerpá a nahradí vodou čistou. V automatických programoch sa navyše teplota a čas chodu prispôsobia stupňu znečistenia.



## Sušenie pomocou Zeolitu

### Varovanie

#### Nebezpečenstvo popálenia dotykom výfukového otvoru

Nikdy sa nedotýkajte výfukového otvoru. Výfukový otvor sa veľmi zahrieva a každá zmena na ňom môže viesť k platenému zásahu zákazníckeho servisu.

### Pozor!

Prosím, zaistite, aby výfukový otvor  bol voľný a aby vzadu v dolnom koši na riad  neboli nad výfukovým otvorom žiadne tepelne chúlостivé časti riadu.

Spotrebič je vybavený nádobou Zeolit. Zeolit je minerál, ktorý nasáva vlhkosť a tepelnú energiu a môže ju ďalej odovzdávať.

Vo fáze umývania sa táto tepelná energia používa na sušenie minerálu a na zahriatie umývacej vody.

Počas fázy sušenia sa vlhkosť z umývacieho priestoru nasáva do minerálu a tepelná energia sa uvoľňuje. Táto uvoľnená tepelná energia sa vyfukuje do umývacieho priestoru spolu so suchým vzduchom. Tým sa umožní rýchle a vylepšené sušenie.

Tieto procesy sú teda veľmi energeticky šetrné.

## Ukazovateľ zostatkového času

Čas behu programu sa určuje a môže sa (v závislosti od zvoleného programu) meniť počas programu podľa teploty vody, množstva riadu a stupňa znečistenia. Zobrazenie zostatkového času môžete zmeniť na časový údaj alebo na hodiny/ minúty. Na displeji sa tak zobrazí „Koniec o“ (napr. 15:20) alebo „Koniec za“ (napr. 3 h 25 min.).

## Nastavenie snímača

Priebeh programu sa pri automatických programoch optimalizuje pomocou snímačov. Senzorika mení silu programu v závislosti od stupňa a druhu znečistenia. Citlivosť snímačov je možné nastaviť v 3 stupňoch.

**Štandardný:** Toto nastavenie je optimálne na zmiešaný a veľmi znečistený riad, pritom ale súčasne šetrí energiu a vodu.

**Chúlостivý:** Toto nastavenie prispôbuje silu programu aj pri malom znečistení na efektívne odstránenie zvyškov jedla. Spotreba energie a vody je prispôsobená zodpovedajúcim spôsobom.

**Veľmi chúlостivý:** Týmto nastavením je prispôsobená sila programu sťaženým podmienkam použitia ako napríklad na silne zaschnuté zvyšky jedla. Toto nastavenie sa odporúča tiež pri používaní bio a eko umývacích prípravkov s nízkym množstvom účinných látok. Spotreba energie a vody je prispôsobená zodpovedajúcim spôsobom.



## Intenzívne sušenie

Pre dosiahnutie lepšieho výsledku sušenia pracuje umývačka riadu s vyššou teplotou. Môže sa tak nepatrne predĺžiť doba trvania programu. (Pozor v prípade chúlolistvých častí riadu!)

## Eco prognóza

Pri aktivovanej eco prognóze sa na prednom ukazovateli displeja 14 na krátky čas zobrazí priemerná spotreba vody a energie zvoleného programu.

## AutoPowerOff (Automatické vypnutie po ukončení programu)

Pre ušetrenie energie sa umývačka môže sama vypnúť 1 minútu po ukončení programu.

### Možné nastavenia sú:

- **Vypnuté:** Spotrebič sa automaticky nevypne.
- **Po jednej minúte:** Spotrebič sa vypne po 1 minúte.
- **Po dvoch hodinách:** Spotrebič sa vypne po dvoch hodinách.

**Upozornenie:** Pri nastavení „Po jednej minúte“ a „Po dvoch hodinách“ je vnútorné osvetlenie 20 vypnuté. Pre aktiváciu vnútorného osvetlenia stlačte vypínač ZAP/VYP 1.

## EmotionLight (Vnútorné osvetlenie)\*

\* podľa modelu

EmotionLight 20 je vnútorné osvetlenie vašej umývačky riadu. Vnútorné osvetlenie môžete zapnúť alebo vypnúť.

### Upozornenie

- Podľa nastavenia AutoPowerOff je vnútorné osvetlenie zapnuté alebo vypnuté.
- Majte na pamäti, že vnútorné osvetlenie v zapnutom stave pri otvorených dvierkach sa automaticky vypne po 1 hodine.

## Zmena spúšťacieho programu

Nastavenie „spúšťací program“ môžete zmeniť.

## Hlasitosť signalizácie

Na konci programu zaznie oznamovací tón. Toto nastavenie môžete tiež zmeniť.

## Hlasitosť tlačidiel

Keď ovládate umývačku riadu, zaznie pri každom stlačení tlačidla signálny tón. Hlasitosť signálu môžete regulovať. Pokiaľ vás hlasitosť signálu tlačidiel ruší, môžete signál vypnúť.

## Pozdravenie

Keď zapnete umývačku riadu, objaví sa logo značky. Zobrazenie loga značky môžete zrušiť.

## Nastavenia zo závodu

Všetky nastavenia môžete vrátiť späť k nastaveniu zo závodu.

## Zapnutie spotrebiča

1. Celkom otvorte prívod vody.
2. Zapnite vypínač ZAP/VYP [1]. Pre prevádzku šetrnú k životnému prostrediu je pri každom spustení spotrebiča prednastavený program Eco 50°. Tento program zostáva zvolený, pokiaľ nestlačíte iné programové tlačidlo [2].
3. Stlačte tlačidlo ŠTART [10]. Spustí sa program.

### Upozornenie:

Z ekologických dôvodov bude pri každom spustení spotrebiča prednastavený program Eco 50°. Šetrí prírodné zdroje a v neposlednom rade vašu peňaženku.

**Program Eco 50° je najmä šetrný k životnému prostrediu. Je to „štandardný program“ podľa nariadenia EU 1016/2010, ktorý najefektívnejšie využíva štandardný umývací cyklus na umývanie bežne znečisteného riadu a kombinovanú spotrebu energie a vody na umývanie tohto riadu.**

## Odložený štart

Spustenie programu môžete odložiť až o 24 hodín. Podľa nastavenia ukazovateľa času sa zobrazí koniec programu „Koniec za“ (napríklad 3 h 25 min.) alebo „Koniec o“ (napríklad 15:20 hod.).

1. Zapnite vypínač ZAP/VYP [1].
2. Zvoľte program [2].
3. Stlačte tlačidlo odložený štart [7].
4. Stlačte tlačidlá nastavenia - + [6] toľkokrát, kým zobrazený čas nezodpovedá vášmu príaniu.
5. Stlačte tlačidlo ŠTART [10], odložený štart je aktivovaný.
6. Pre zrušenie odloženého štartu stlačte tlačidlo ŠTART [10] cca 3 sekundy. Odložený štart sa zruší.

## Ukončenie programu

Program je ukončený, keď sa na prednom ukazovateli displeja [14] zobrazí „Hotovo“.

## Vypnutie spotrebiča

### Krátky čas po ukončení programu:

1. Vypnite vypínač ZAP/VYP [1].
2. Zavrite prívod vody (neplatí pre spotrebiče s AquaStop).
3. Po vychladnutí vyberte riad.

**Upozornenie:** Po ukončení programu nechajte spotrebič pred otvorením ešte vychladnúť. Zabráňte tým úniku pary, ktorá v dlhodobom horizonte spôsobuje škody na zabudovanom nábytku.

## Prerušenie programu

### Pozor!

Vplyvom expanzie (pretlaku) sa môžu dvierka spotrebiča samovoľne otvoriť alebo môže unikat' voda! Pokiaľ pri pripojení teplej vody alebo ohrevu spotrebiča boli dvierka umývačky riadu otvorené, nechajte ich vždy najprv niekoľko minút pootvorené a potom ich zavrite.

1. Vypnite vypínač ZAP/VYP . Svetelné ukazovatele zhasnú. Program zostane uložený v pamäti.
2. Pre pokračovanie programu zapnite znovu vypínač ZAP/VYP .

## Zrušenie programu (Reset)

1. Stlačte tlačidlo ŠTART . Predný ukazovateľ displeja  ukazuje: "Program bol zrušený." Program beží cca 1 minútu. Na prednom ukazovateli displeja  sa zobrazí „Hotovo“.
2. Vypnite vypínač ZAP/VYP .

## Zmena programu

Po stlačení tlačidla ŠTART  nie je možná zmena programu. Zmena programu je možná iba pomocou zrušenia programu (Reset).



## Čistenie a údržba

Pravidelná kontrola a údržba vášho spotrebiča pomáha zabrániť poruchám. Setrí sa čas a predchádza sa tým problémovým situáciám.

## Celkový stav umývačky riadu

\* Vnútny priestor umývačky riadu je prevažne samočistiaci.

Pre odstránenie usadenín zmení vaša umývačka riadu automaticky v určitých odstupoch priebeh programu (napríklad zvýši teplotu pri umývaní). To vedie počas tohto programu k vyššej spotrebe energie.

\* podľa modelu

**Pokiaľ sa vo vnútornom priestore napriek tomu nachádzajú usadeniny, odstránite ich takto:**

1. Naplňte zásobník na umývací prostriedok  umývacím prostriedkom pre umývačky.
2. Zvoľte program s najvyššou teplotou.
3. Spustite program bez riadu.

Vhodné čistiace a ošetrovacie prostriedky si môžete kúpiť v zákazníckom servise (viď zadná strana).



### Varovanie

**Ohrozenie zdravia umývacími prostriedkami obsahujúcimi chlór!**  
Používajte vždy umývacie prostriedky bez chlóru.

## Upozornenie

- Na čistenie spotrebiča používajte iba špeciálne čistiace prostriedky určené pre umývačky riadu.
- Pravidelne utierajte tesnenie dvierok vlhkou handričkou s trochou umývacieho prostriedku. Tak zostáva tesnenie dvierok čisté a hygienické.
- Aby sa netvoril zápach, nechajte dvierka spotrebiča pootvorené, v prípade, že ho nebudete dlhší čas používať.
- Umývačku riadu nikdy nečistite parným čističom. Výrobca neručí za následné škody.
- Čelnú stranu umývačky riadu a ovládací panel čistite pravidelne vlhkou handričkou s trochou umývacieho prostriedku.
- Nepoužívajte hubky s hrubým povrchom a abrazívne čistiace prostriedky. Mohli by ste poškriabať povrch spotrebiča.
- Umývačky riadu s čelnou stranou z nehrdzavejúcej ocele neumývajte handrou alebo ju pred prvým použitím niekoľkokrát dôkladne preperte. To zabráni korózii.

## Starostlivosť o zariadenie \*

Starostlivosť o zariadenie predstavuje v spojení s bežnými prostriedkami na starostlivosť o zariadenie vhodný program na ošetrovanie vašej umývačky riadu. Usadeniny, ako tuk a vodný kameň, môžu zapríčiniť poruchu vašej umývačky riadu. Odporúčame vám pravidelne čistiť umývačku riadu, aby sa nepokazila a netvoril sa v nej zápach.

\* Hneď ako sa na ovládacom paneli rozsvieti ukazovateľ údržby spotrebiča, spustíte **bez riadu** program starostlivosti o zariadenie. Potom ukazovateľ na ovládacom paneli zhasne.

Pokiaľ nemá vaša umývačka riadu k dispozícii žiadnu funkciu, ktorá by vás na nutnosť údržby upozornila, riadte sa pokynmi na použitie, ktoré sa nachádzajú na prostriedkoch na údržbu spotrebičov.

### Upozornenie

- Vlhkou handričkou odstráňte hrubé nečistoty vo vnútornom priestore.
- Program spustíte s pridaním prostriedku na čistenie umývačky riadu a bez riadu.
- Použite špeciálny prostriedok na čistenie umývačky riadu a nie prostriedok na riad.
- Dodržujte bezpečnostné pokyny a pokyny na použitie uvedené na obale čistiaceho prostriedku na umývačky riadu.
- \* Po troch umývacích cykloch zhasne ukazovateľ na ovládacom paneli automaticky, napriek tomu, že ste údržbu spotrebiča nevykonali.

\* podľa modelu

### Špeciálna soľ a leštidlo

Hneď ako sa na ovládacom paneli rozsvieti [4] a [3] alebo ste vyzvaní na ukazovateli predného displeja [14] doplňte špeciálnu soľ alebo leštidlo.

\* podľa modelu

### Filtre

Filtre [29] zachytávajú pred čerpadlom hrubé nečistoty v umývacej vode. Filtre sa môžu týmito nečistotami upchať.

Filtračný systém sa skladá z:

- hrubého filtra
  - plochého jemného filtra
  - mikrofiltra
1. Skontrolujte po každom umývaní, či sa vo filtroch nenachádzajú zvyšky jedla.
  2. Uvoľnite otáčaním filtračný valec podľa obrázka a vyberte filtračný systém.

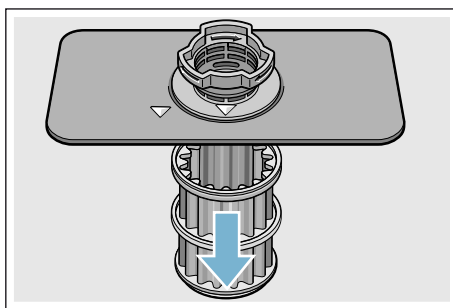
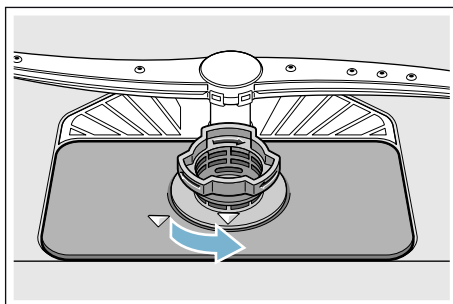

3. Odstráňte eventálne zvyšky a vyčistite filtre pod tečúcou vodou.
4. Znovu namontujte filtračný systém v opačnom poradí a dbajte na to, aby po zatvorení boli označenia šípkami proti sebe.

## Ostrekovacie ramená

Vodný kameň a nečistoty z umývacej vody môžu zablokovať dýzy a príchytky ostrekovacích ramien [23] a [27].

1. Kontrolujte, či výstupné dýzy ostrekovacích ramien nie sú upchaté.
2. Odskrutkujte horné ostrekovacie rameno [23] (1) a stiahnite dole (2).
3. Spodné ostrekovacie rameno [27] vytiahnite hore.

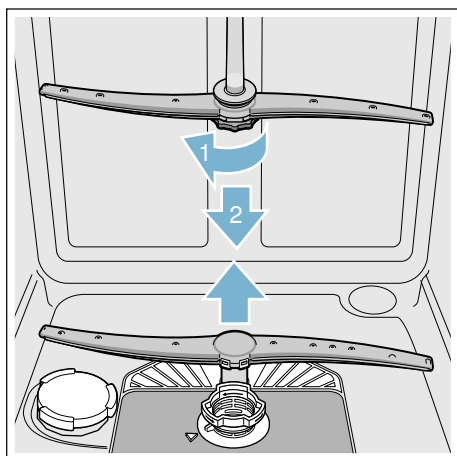

4. Ostrekovacie ramená vyčistite pod tečúcou vodou.
5. Zaistite ostrekovacie ramená zaskočením alebo ich pevne priskrutkujte späť.

## Čo robiť v prípade poruchy?

Podľa skúseností je možné odstrániť poruchy, ktoré sa objavujú v bežnej prevádzke, svojpomocne.

To zaisťuje, že máte spotrebič opäť rýchlo k dispozícii. V nasledujúcom prehľade nájdete možné príčiny chybových funkcií a pomocné pokyny na ich odstránenie.

**Upozornenie:** Pokiaľ by sa spotrebič počas umývania riadu z neznámych dôvodov zastavil alebo nespustil, vykonajte najskôr funkciu Zrušenie programu (Reset) → „*Obsluha spotrebiča*“ na strane 38.

### **!** Varovanie

**Neodbornými opravami alebo použitím neoriginálnych náhradných dielov môžu pre používateľa vzniknúť značné škody a nebezpečenstvá!**

Opravy vždy nechajte vykonať odborníkom. Pokiaľ je nutná výmena niektorej súčiastky, vždy použite originálne náhradné diely.

## Hlásenie porúch

Niektoré poruchy sú vymenované na ukazovateli predného displeja [14] a ponúkajú možné riešenia (napríklad znečistený filtračný systém (E:22) → Vyčistite filtre).

**sk** Čo robiť v prípade poruchy?

## Čerpadlo odpadovej vody

Veľké zvyšky jedál alebo cudzie telesá, ktoré neboli zachytené filtrami, môžu zablockovať čerpadlo odpadovej vody. Umývacia voda vtedy stojí nad filtrom.

### **!** Varovanie

#### **Nebezpečenstvo porezania!**

Ostré alebo špicaté predmety alebo sklenené črepy môžu zablockovať čerpadlo odpadovej vody. Cudzie predmety vždy opatrne vyberte.

#### **Čerpadlo odpadovej vody vyčistíte takto:**

1. Odpojte umývačku riadu z elektrickej siete.
2. Vyberte horný [22] a dolný kôš [31].
3. Vymontujte filtre [29].
4. Odčerpajte vodu, eventuálne si vezmite na pomoc umývaciu hubku.
5. Pomocou lyžičky vyberte kryt čerpadla (ako je vyobrazené). Uchopte kryt čerpadla za priehradku a nadvihnite šikmo smerom dovnútra (1). Kryt kompletne vyberte.

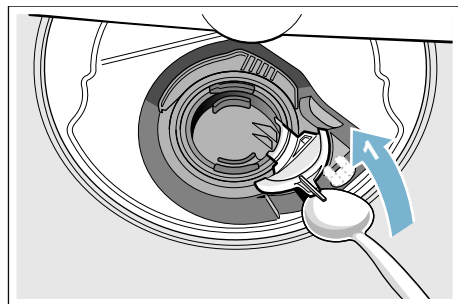

6. Skontrolujte prítomnosť cudzích telies v obežnom kolese a prípadne ich odstráňte.
7. Umiestnite kryt čerpadla do pôvodnej polohy (2) a pre zaistenie zaskočením ho tlačte smerom dole (3).

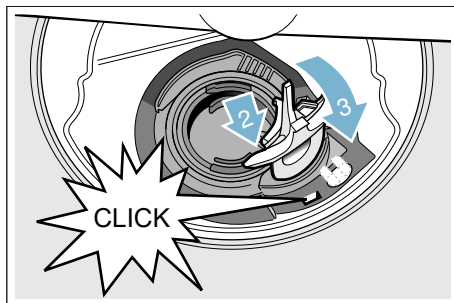

8. Namontujte filtre.
9. Nasad'te koše späť.

## Tabuľka porúch

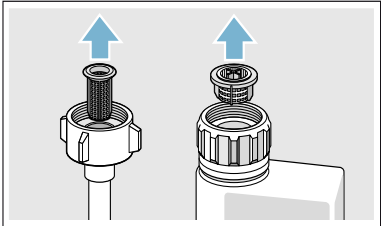
Porucha	Príčina	Odstránenie
Svieti kód chyby <b>E: 18</b> .	Prívodná hadica je prelomená.	Položte prívodnú hadicu bez prelomenia.
	Uzatvorený prívod vody.	Otvorte prívod vody.
	Prívod vody je zaseknutý alebo zanesený vodným kameňom.	Otvorte prívod vody. Pri otvorenom prívode vody musí byť prietok min. 10 l/min.
	Filter na prívode vody je upchaný.	Vypnite spotrebič a vytiahnite sieťovú zástrčku. Zavrite prívod vody. Odskrutkujte prípojku vody.
		 <p>Vyčistite filter v prívodnej hadici. Naskrutkujte späť prípojku vody. Skontrolujte tesnosť. Zaisťte elektrické napájanie. Zapnite spotrebič.</p>
Svieti kód chyby <b>E: 07</b> .	Sací otvor (na pravej strane spotrebiča) je zakrytý riadom.	Uložte riad tak, aby bol nasávací otvor voľný.
Svieti kód chyby <b>E: 12</b> .	Ohrievacie teleso je zanesené vodným kameňom alebo znečistené.	Vyčistite spotrebič pomocou čistiaceho prostriedku na umývačky riadu alebo odvápnovacieho prípravku. Prevádzkujte umývačku riadu so zmäkčovacím zariadením a skontrolujte nastavenie → „Zmäkčovacie zariadenie/Špeciálna soľ“ na strane 22
Svieti kód chyby <b>E: 14</b> .	Aktivovaný systém ochrany proti vode.	Zavrite prívod vody. Zavolajte zákaznícky servis a uveďte kód chyby.
Svieti kód chyby <b>E: 15</b> .		
Svieti kód chyby <b>E: 16</b> .	Stály prívod vody.	
Svieti kód chyby <b>E: 22</b> .	Filtre [29] sú znečistené alebo upchaté.	Vyčistite filtre → „Filtre“ na strane 44



## sk Čo robiť v prípade poruchy?

Porucha	Príčina	Odstránenie
Svieti kód chyby <b>E:24.</b>	Upchatá alebo zalomená hadica odpadovej vody.	Položte hadicu bez prelomenia, príp. odstráňte zvyšky.
	Sifónová prípojka je ešte zatvorená.	Skontrolujte pripojenie na sifón a prípadne otvorte.
	Kryt čerpadla odpadovej vody je voľný.	Správne zaistíte kryt zaskočením. → „Čerpadlo odpadovej vody“ na strane 46
Svieti kód chyby <b>E:25.</b>	Zablokované čerpadlo odpadovej vody alebo kryt čerpadla odpadovej vody nie je zaskočený.	Vyčistite čerpadlo a kryt správne zaistíte zaskočením. → „Čerpadlo odpadovej vody“ na strane 46
Svieti kód chyby <b>E:27.</b>	Príliš nízke sieťové napätie.	Nejde o chybu spotrebiča, nechajte skontrolovať sieťové napätie a elektroinštaláciu.
Na číselnom ukazovateli sa zobrazí iný kód chyby. ( <b>E:01</b> až <b>E:30</b> )	Pravdepodobne došlo k technickej poruche.	Vypnite spotrebič vypínačom ZAP/VYP <b>[1]</b> . Po chvíli spotrebič znovu spustite. Pokiaľ sa problém vyskytne znovu, zavrite prívod vody a vyťahnite sieťovú zástrčku. Zavolajte zákaznicky servis a uveďte kód chyby.
Nevytvorí sa domáca sieť.	WLAN na routeri nie je aktívna.	Skontrolujte bezdrôtové pripojenie k sieti vášho routera.
Bliká ukazovateľ WLAN.	Pripojenie k domácej sieti nie je dostupné.	Aktivujte bezdrôtovú sieť na svojom routeri.
Nie je možné správne vykonať Home Connect.	Možná chyba nastavenia alebo technická porucha.	Riadte sa priloženými podkladmi pre Home Connect a údajmi používateľskej podpory.
Správa spotreby energie sa neprepojí so správou spotreby energie domáceho systému.	Pripojenie ke správe spotreby energie domáceho systému nie je dostupné.	Riadte sa návodom na použitie výrobcu správy spotreby energie vášho domáceho systému.
Svieti ukazovateľ doplnenia soli <b>[4]</b> a/alebo leštidla <b>[3]</b> .	Chýba leštidlo.	Doplňte leštidlo.
	Chýba soľ.	Doplňte špeciálnu soľ.
	Senzor nerozozná tablety soli.	Použite inú špeciálnu soľ.
Nesvieti ukazovateľ doplnenia soli <b>[4]</b> a/alebo leštidla <b>[3]</b> .	Vypnutý ukazovateľ doplnenia.	Aktivácia/deaktivácia (Kapitola „Zmäčkovacie zariadenie/Špeciálna soľ“ → <i>Strana 22</i> alebo „Leštidlo“ → <i>Strana 24</i> )
	Je k dispozícii ešte dostatok špeciálnej soli/leštidla.	Skontrolujte ukazovateľ doplnenia, stavy naplnenia.

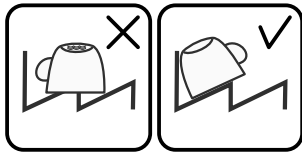
Porucha	Príčina	Odstránenie
Po ukončení programu zostáva v spotrebiči stáť voda.	Filtračný systém [29] alebo priestor pod ním sú upchaté.	Vyčistite filtre a priestor pod nimi.
	Program ešte nie je ukončený.	Vyčkajte do konca programu a vykonajte reset.
Riad nie je suchý.	Žiadne alebo príliš málo leštidla v zásobníku.	Doplňte leštidlo.
	Je zvolený program bez sušenia.	Zvoľte program so sušením. → „ <i>Prehľad programov</i> “ na strane 35
	Nahromadenie vody v priehlbínach riadu a príborov.	Pri uložení dbajte na šikmú polohu, príslušné kusy riadu ukladajte pokiaľ možno šikmo.
		
	Použitý umývací prostriedok má zlý sušiaci výkon.	Použite iný kombinovaný umývací prostriedok s lepším sušiacim výkonom. Dodatočné použitie leštidla zvyšuje výkon sušenia.
	Nie je aktivované extra sušenie pre zvýšenie výkonu sušenia.	Aktivujte extra sušenie. → „ <i>Intenzívne sušenie</i> “ na strane 40
Riad ste vybrali príliš skoro alebo proces sušenia ešte nebol dokončený.	Vyčkajte do konca programu, príp. vyberte riad až 30 minút po ukončení programu.	
Použitie eko leštidla má obmedzený sušiaci výkon.	Používajte značkové leštidlo. Ostatné produkty môžu vykazovať obmedzenú účinnosť.	
Plastový riad nie je suchý.	Špeciálne vlastnosti plastov.	Plasty na seba viažu menej tepla ako ostatný riad, preto sa horšie sušia.
Príbory nie sú suché.	Príbory sú v koši na príbory nevhodne roztriedené.	Príbory pokiaľ možno oddel'te od seba tak, aby sa nedotýkali.
	Príbory sú v zásuvke na príbory nevhodne roztriedené.	Príbory správne roztried'te a pokiaľ možno oddel'te od seba.

## sk Čo robiť v prípade poruchy?

Porucha	Príčina	Odstránenie
Vnútorne steny spotrebiča sú po umývacom cykle mokré.	Nejde o chybu spotrebiča.	Na základe princípu „kondenzačného sušenia“ je fyzikálne podmienená tvorba kvapiek v zásobníku a je žiadúca. Vlhkosť vzduchu kondenzuje na vnútorných stenách umývačky riadu, steká dole a odčerpáva sa.
Zvyšky jedál na riade.	Riad je usporiadaný príliš natesno, kôš na riad je preplnený.	Riad uložte tak, aby bol k dispozícii dostatočný voľný priestor a prúd vody mohol dosiahnuť povrch riadu. Umiestnite riad tak, aby sa nedotýkal.
	Je zabránené otáčaniu ostrekovacích ramien.	Uložte riad tak, aby nebránil otáčaniu ostrekovacích ramien.
	Dýzy ostrekovacích ramien sú upchaté.	Vyčistite dýzy ostrekovacích ramien. → „Čistenie a údržba“ na strane 42
	Filtre [29] sú znečistené.	Vyčistite filtre. → „Čistenie a údržba“ na strane 42
	Filtre [29] sú nesprávne nasadené a/alebo nezaskočené.	Nasadte správne filtre a zaistite ich zaskočením.
	Príliš slabý umývací program.	Zvoľte silnejší umývací program. Zvýšte citlivosť senzoričky. → „Nastavenie snímača“ na strane 39
	Riad je príliš silno predumytý; senzorika sa preto rozhodla pre slabý program. Pevne prichytené nečistoty nie je možné čiastočne odstrániť.	Nepredumývajte riad. Odstráňte iba hrubé zvyšky jedál. Zvýšte citlivosť senzoričky. → „Nastavenie snímača“ na strane 39. Odporúčanie: program Eco 50° alebo Intenzívny.
	Vysoké, úzke nádoby nebudú v rohovej časti dostatočne vypláchnuté.	Vysoké, úzke nádoby neukladajte príliš šikmo a do rohovej oblasti.
Horný kôš [22] vpravo a vľavo nie je nastavený na rovnakú výšku.	Nastavte horný kôš s postrannými pákami na rovnakú výšku.	

Porucha	Príčina	Odstránenie
Zvyšky umývacieho prostriedku.	Veko zásobníka na umývací prostriedok [33] je zablokované kusmi riadu.	Kusy riadu nesmú byť nad záchytnou miskou na tablety [24]. Môžu blokovat' veko zásobníka na umývací prostriedok a ten sa celkom neotvorí. → „Horný kôš na riad“ na strane 26 Do záchytnej misky na tablety neumiestňujte žiadne kusy riadu alebo osviežovač.
	Veko zásobníka na umývací prostriedok [33] je blokované tabletou.	Tableta sa musí vložiť naplocho a nie nastojato.
	V rýchlom alebo krátkom programe boli použité tablety. Vo zvolenom krátkom programe sa nedosiahne čas rozpustnosti umývacieho prostriedku.	Čas rozpustnosti tablety je pre rýchly alebo krátky program príliš dlhý. Použite umývací prášok alebo silnejší program.
	Umývací účinok a rozpúšťanie sa znižuje pri dlhšom čase skladovania umývacieho prostriedku alebo je umývací prostriedok silne zhrudkovatý.	Vymeňte umývací prostriedok.
Škvry od vody na plastových dieloch.	Tvorbe kvapiek na plastovom povrchu sa z fyzikálneho hľadiska nie je možné vyhnúť. Po uschnutí sú viditeľné vodné škvry.	Použite silnejší program (viac výmen vody). Pri uložení dbajte na šikmú polohu. Použite leštidlo. Príp. zvýšte nastavenie zmäkčovania.
Stierateľné alebo vodou rozpustné povlaky v zásobníku alebo na dvierkach.	Usadzujú sa látky obsiahnuté v umývacom prostriedku. Tieto povlaky sa väčšinou nedajú chemicky (čistiaci prostriedok na spotrebiče ...) odstrániť.	Zmeňte značku umývacieho prostriedku. Spotrebič mechanicky vyčistite.
	Pri „bielom povlaku“ na dne zásobníka je zmäkčovacie zariadenie nastavené na medznú hodnotu.	Zvýšte nastavenie zmäkčovacieho zariadenia a príp. vymeňte umývací prostriedok.
	Veko zásobníka na soľ [28] nie je dotiahnuté.	Veko zásobníka na soľ správne dotiahnite.
	Iba pri pohároch: Začínajúcu koróziu skla je možné iba zdanlivo zotrieť.	Pozrite poškodenie pohárov a riadu. → „Poškodenie pohárov a riadu“ na strane 26

## sk Čo robiť v prípade poruchy?

Porucha	Príčina	Odstránenie
Biele, ťažko odstrániteľné povlaky na riade, zásobníku alebo dvierkach.	Usadzujú sa látky obsiahnuté v umývacom prostriedku. Tieto povlaky sa väčšinou nedajú chemicky (čistiaci prostriedok na domáce spotrebiče ...) odstrániť.	Zmeňte značku umývacieho prostriedku. Spotrebič mechanicky vyčistite.
	Nesprávne nastavený rozsah tvrdosti vody alebo je tvrdosť vody vyššia ako 50 °dH (8,9 mmol/l).	Nastavte zmäkčovacie zariadenie podľa návodu na použitie alebo doplňte soľ.
	Umývacie prostriedky 3 v 1 alebo bio alebo eko prostriedky nie sú dostatočne účinné.	Nastavte zmäkčovacie zariadenie podľa návodu na použitie alebo používajte oddelené prostriedky (značkový umývaci prostriedok, soľ, leštidlo).
	Nedostatočné dávkovanie umývacieho prostriedku.	Zvýšte dávkovanie umývacieho prostriedku alebo vymeňte umývaci prostriedok.
	Zvoľený príliš slabý umývaci program.	Zvoľte silnejší umývaci program.
Stopy od čaju alebo rúžu na riade.	Príliš nízka umývacia teplota.	Zvoľte program s vyššou umývacou teplotou.
	Príliš málo alebo nevhodný umývaci prostriedok.	Naplňte vhodným umývacím prostriedkom so správnym dávkovaním.
	Príliš silne predumytý riad, senzorika preto rozhodla pre slabý beh programu. Pevne prichytené nečistoty nie je možné čiastočne odstrániť.	Nepredumývajte riad. Odstráňte iba veľké zvyšky jedál. Zvýšte citlivosť senzoriky. → ~, <i>Nastavenie snímača na strane 39</i> Odporúčany program Eco 50°
Farebné (modré, žlté, hnedé), ťažko odstrániteľné alebo neodstrániteľné povlaky v spotrebiči alebo na riade z ušľachtilej ocele.	Tvorba povlaku z látok obsiahnutých v zelenine (napr. z kapusty, zeleru, zemiakov, rezancov) alebo vody z vodovodu (napr. mangán).	Čiastočne odstrániteľné čistiacim prostriedkom na umývačky riadu alebo mechanickým čistiacim prostriedkom. Povlaky sú zdravotne neškodné.
	Tvorba povlaku vplyvom metalických zložiek na striebornom alebo hliníkovom riade.	Čiastočne odstrániteľné čistiacim prostriedkom na umývačky riadu alebo mechanickým čistiacim prostriedkom.
Farebné (žlté, oranžové, hnedé) ľahko odstrániteľné usadeniny vo vnútornom priestore (predovšetkým na dne).	Tvorba povlaku z látok obsiahnutých vo zvyškoch jedál a vode z vodovodu (vodný kameň), „mydlový“ povlak.	Skontrolujte funkčnosť zmäkčovacieho zariadenia (doplnenie špeciálnej soli) príp. pri použití kombinovaných čistiacich prostriedkov (tabliet) aktivujte zmäkčovanie. → „ <i>Zmäkčovacie zariadenie/Špeciálna soľ</i> “ na strane 22
Zafarbenie plastových dielov vo vnútornom priestore spotrebiča.	Plastové diely vo vnútornom priestore sa môžu počas lehoty životnosti zafarbiť.	Zafarbenie je normálne a neovplyvňuje funkciu umývačky riadu.

Porucha	Príčina	Odstránenie
Sfarbenie na plastových dieloch.	Príliš nízka umývací tepnota.	Zvoľte program s vyššou umývací tepnotou.
	Príliš silne predumytý riad, senzorika sa preto rozhodla pre slabý beh programu. Pevne prichytené nečistoty nie je možné čiastočne odstrániť.	Nepredumývajte riad. Odstráňte iba veľké zvyšky jedál. Zvýšte citlivosť senzoričky. → „Nastavenie snímača“ na strane 39 Odporúčaný program Eco 50°
Odstrániteľné šmuhy na pohároch, pohároch s kovovým vzhľadom a príboroch.	Príliš mnoho leštidla.	Nastavte množstvo leštidla na nižší stupeň.
	Nebolo doplnené leštidlo alebo je nastavenie príliš nízke.	Doplňte leštidlo a skontrolujte dávkovanie (odporúčaný stupeň 4 – 5).
	Zvyšky umývacieho prostriedku v časti programu „Leštenie“. Veko zásobníka na umývací prostriedok je zablokované kusmi riadu (veko sa úplne neotvorí).	Veko zásobníka na umývací prostriedok nesmie byť obmedzované kusmi riadu. Do záchytné misky na tablety neumiestňujte žiadne kusy riadu alebo osviežovač.
	Príliš silne predumytý riad, senzorika preto rozhodla pre slabý beh programu. Pevne prichytené nečistoty nie je možné čiastočne odstrániť.	Nepredumývajte riad. Odstráňte iba veľké zvyšky jedál. Zvýšte citlivosť senzoričky. → „Nastavenie snímača“ na strane 39 Odporúčaný program Eco 50°
Začínajúce alebo už existujúce ireverzibilné (nevrátne) zakalenie skla.	Poháre nie sú odolné proti umývaniu v umývačke riadu, iba vhodné na ručné umývanie.	Používajte poháre odolné proti umývaniu v umývačke riadu. Zabráňte dlhej fáze parného sušenia (čas po ukončení umývacieho cyklu). Používajte umývací cyklus s nižšou teplotou. Nastavte zmäkčovacie zariadenie podľa tvrdosti vody (príp. o jeden stupeň nižší). Používajte umývacie prostriedky s komponentmi na ochranu skla.

## sk Čo robiť v prípade poruchy?

Porucha	Prčina	Odstránenie
Stopy hrdze na príboroch.	Príbory nie sú dostatočne odolné proti hrdzaveniu. Ostria nožov sú často silnejšie poškodené.	Používajte nehrdzavejúce príbory.
	Príbory hrdzavejú tiež, pokiaľ sa umývajú spolu s hrdzavejúcimi dielmi (rukoväti hrncov, poškodené koše na riad a pod.).	Neumývajte hrdzavejúce diely.
	Obsah soli v umývacej vode je príliš vysoký, pretože nie je pevne uzatvorený zásobník na soľ alebo sa pri doplňovaní soli rozsykala soľ.	Uzáver zásobníka na soľ zavrite alebo rozsypanú soľ odstráňte.
Spotrebič nie je možné zapnúť alebo ovládať.	Výpadok funkčnosti.	Odpojte spotrebič od siete; vyťahnite sieťovú zástrčku alebo vypnite poistku. Vyčkajte aspoň 5 sekúnd, potom spotrebič pripojte k sieti.
Spotrebič sa neuvedie do prevádzky.	Poistky v dome nie sú v poriadku.	Skontrolujte poistku.
	Sieťový kábel nie je zastrčený.	Uistite sa, že je sieťový kábel na zadnej strane spotrebiča a v sieťovej zástrčke. Skontrolujte funkčnosť zásuvky.
	Dvierka spotrebiča nie sú správne zatvorené.	Zavrite dvierka.
Program sa spustí samostatne.	Nevyčkali ste do ukončenia programu.	Vykonajte reset.
Dvierka je možné len ťažko otvoriť.	Detská poistka je aktivovaná.	Deaktivujte detskú poistku. → „Detská poistka (Zablokovanie dvierok)* na strane 8
Dvierka sa nedajú zavrieť	Zámok dvierok sa pootočil.	Zavrite dvierka pomocou väčšej sily.
	Zatváranie dvierok bráni vplyv zabudovania.	Skontrolujte zabudovanie spotrebiča: Dvierka alebo kusy nábytku do seba pri zatváraní nesmú narážať.
Veko zásobníka na umývací prostriedok sa nedá zavrieť.	Zásobník na umývací prostriedok alebo veko je zablokované zvyškami umývacieho prostriedku.	Odstráňte zvyšky umývacieho prostriedku.

Porucha	Príčina	Odstránenie
Zvyšky umývacieho prostriedku v zásobníku na umývací prostriedok [33] alebo v záchytnej miske na tablety [24].	Ostrekovacie ramená sú zablokované kusmi riadu, umývací prostriedok sa preto nevypláchnu.	Zaistite, aby sa ostrekovacie ramená voľne otáčali.
	Zásobník na umývací prostriedok bol pri plnení vlhký.	Umývacie prostriedky plňte iba do suchého zásobníka na umývacie prostriedky.
Spotrebič sa zastaví uprostred programu alebo sa program preruší.	Dvierka nie sú celkom zatvorené.	Zavrite dvierka.
	Do záchytnej misky na tablety neumiestňujte žiadne kusy riadu alebo osviežovač. Horný kôš tlačí proti vnútornej strane dvierok a bráni spoľahlivému zatvoreniu dvierok.	Skontrolujte, či nie je zadná stena pretlačená napr. zásuvkou alebo nedemontovaným držiakom hadice.
	Prerušený prívod elektrického prúdu alebo vody.	Obnovte prívod elektrického prúdu a/alebo vody.
Tlúciaci zvuk plniaceho ventilu.	Závisí od domovej inštalácie, preto nejde o poruchu spotrebiča. Nemá vplyv na funkčnosť spotrebiča.	Odstránenie nie je možné.
Tlúciaci alebo klepajúci zvuk.	Ostrekovacie rameno naráža na riad, riad nie je správne uložený.	Riad uložte tak, aby ostrekovacie ramená nenarážali do riadu.
	Pri malej náplni narážajú prúdy vody priamo na vnútorné steny umývačky riadu.	Spotrebič viac naplňte alebo riad v umývačke riadu rovnomerne rozdeľte.
	Ľahké diely riadu sa pri umývaní pohybujú.	Ľahký riad uložte stabilne.
Tvorí sa príliš veľa peny.	V zásobníku na leštadlo je umývací prostriedok na ručné umývanie.	Zásobník na leštadlo okamžite naplňte leštadlom.
	Rozliate leštadlo.	Odstráňte leštadlo vlhkou handričkou.

\* podľa modelu



## Zákaznícky servis

Pokiaľ sa vám nepodarí poruchu odstrániť, obráťte sa, prosím, na náš zákaznícky servis. Nájdeťme vždy vhodné riešenie, aby sme sa vyhli zbytočným návštevám technikov. Kontaktné údaje na zákaznícky servis nájdete na zadnej strane tohto návodu na použitie. Pri zavolaní uveďte, prosím, označenie spotrebiča (č. E = 1) a výrobné číslo (č. FD = 2), ktoré nájdete na typovom štítku [35] na dvierkach spotrebiča.

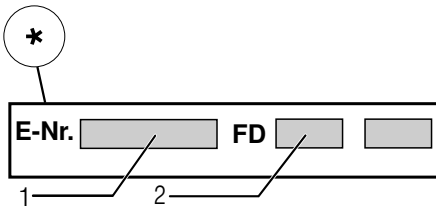
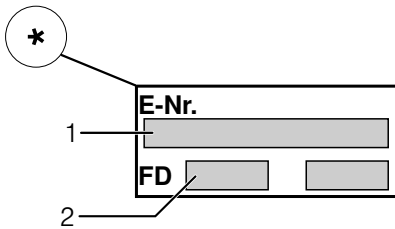

**Spoločte sa na kompetenciu výrobcu.** Obráťte sa na nás. Tým si zaistíte, že opravu vykonajú vyškolení servisní technici, ktorí sú vybavení originálnymi náhradnými dielmi pre váš domáci spotrebič.

\* podľa modelu

## Inštalácia a pripojenie

Pre riadnu prevádzku musí byť umývačka riadu odborne pripojená. Údaje o prítoku a odtoku vody, ako aj elektrické prípojné hodnoty musia zodpovedať požadovaným kritériám, ako sú uvedené v nasledujúcich odsekoch, príp. v montážnom návode.

### **Pri montáži dodržujte poradie pracovných krokov:**

1. Kontrola pri dodaní
2. Inštalácia
3. Pripojka odpadovej vody
4. Pripojka pitnej vody
5. Elektrické pripojenie

## Rozsah dodávky

Pri reklamáciách sa obráťte na predajcu, u ktorého ste spotrebič zakúpili, alebo na náš zákaznícky servis.

- Umývačka riadu
- Návod na použitie
- Montážny návod
- Stručný návod\*
- Záruka\*
- Montážny materiál
- Tlmiaci plechový kryt\*
- Gumová zásterka\*
- Sieťový kábel

\* podľa modelu

## Bezpečnostné pokyny

Riadte sa, prosím, bezpečnostnými pokynmi pod → „Pri inštalácii“ na strane 6.

## Dodanie

Vaša umývačka riadu bola vo výrobe dôkladne preskúšaná z hľadiska jej bezchybnej funkčnosti. Po preskúšaní vnútri umývačky riadu môžu zostať menšie vodné škvvrny, ktoré zmiznú po prvom umývacom cykle.

## Technické údaje

- **Hmotnosť:**  
Maximálne 60 kg
- **Napätie:**  
220 – 240 V, 50 Hz alebo 60 Hz
- **Hodnota pripojenia:**  
2,0 - 2,4kW
- **Istenie:**  
10/16 A (UK 13 A)
- **Príkon:**  
Vypnutý stav (Po)  
0,50 W  
Ne vypnutý stav (PI)  
0,50 W  
Prevádzka v pohotovostnom režime  
2,00 W  
Čas trvania nevypnutého stavu (TI)  
0 min  
Čas trvania v zasieťovanom pohotovostnom režime  
2 min  
Podľa nariadenia (EÚ) Nr. 1016/2010, 1059/2010, 1275/2008 a 801/2013. Prídavné funkcie a nastavenia môžu zvýšiť príkon a časové údaje.
- **Tlak vody:**  
Minimálne 0,05 MPa (0,5 bar)  
Maximálne 1 MPa (10 bar)  
Pri vyššom tlaku vody:  
Inštalujte redukčný tlakový ventil.
- **Prítokové množstvo:**  
Minimálne 10 litrov/minútu
- **Teplota vody:**  
Studená voda.  
Pri teplej vode:  
Maximálna teplota 60°C.
- **Kapacita:**  
12 – 15 súprav riadu (podľa variantu vybavenia vašej umývačky riadu)

## Inštalácia

Potrebné rozmery pre vstavenie prevezmite z montážneho návodu. Spotrebič nastavte s pomocou výškovo nastaviteľných nožičiek doodorovnej polohy. Dbajte pritom na bezpečnú stabilitu umývačky riadu.

- Vstavané a integrované spotrebiče, ktoré sa dodatočne inštalovali ako voľne stojace spotrebiče, sa musia zaistiť proti prevrhnutiu, napr. priskrutkovaním na stenu alebo zabudovaním pod priebežnú pracovnú dosku, ktorá je zoskrutkovaná so susednými skrinkami.
- Spotrebič je možné bez problémov zabudovať medzi drevené alebo umelohmotné steny kuchynského jadra.

## Prípojka odpadovej vody

1. Požadované pracovné kroky si zistíte v montážnom návode, prípadne namontujte sifón s odtokovým hrdlom.
2. Pripojte hadicu odpadovej vody pomocou priložených súčastí na odtokové hrdlo sifónu. Dbajte na to, aby odtoková hadica nebola prelomená, stlačená alebo zamotaná do seba a žiadne uzatváracie viečko v odtoku neobmedzovalo odtekanie odpadovej vody!

## Prípojka pitnej vody

1. Pripojte prípojku pitnej vody podľa montážneho návodu pomocou priložených dielov na prívod vody. Dbajte na to, aby prípojka pitnej vody nebola prelomená, pritlačená alebo zamotaná do seba.
2. Pri výmene spotrebiča sa musí vždy použiť nová prívodná hadica vody.

### Tlak vody:

Minimálne 0,05 MPa (0,5 bar)

Maximálne 1 MPa (10 bar)

Pri vyššom tlaku vody:

Namontujte redukčný tlakový ventil.

### Prítokové množstvo:

Minimálne 10 litrov/minútu

### Teplota vody:

Studená voda. Pri teplej vode:



Maximálna teplota 60 °.

## Prípojka teplej vody \*

\* podľa modelu

Umývačku riadu je možné pripojiť na studenú alebo teplú vodu do max. teploty 60 °C. Prípojka na teplú vodu sa odporúča vtedy, ak je táto prípojka k dispozícii z energeticky výhodnej prípravy teplej vody a vhodnej inštalácie, napr. solárneho zariadenia s obehovým vedením. Ušetrí sa pritom energia a čas. Pomocou nastavenia „Teplá voda“ môžete svoju umývačku riadu optimálne prispôbiť na prevádzku s teplou vodou. Pritom sa odporúča teplota vody (teplota prívodnej vody) najmenej 40 °C a najviac 60 °C. Pripojenie na teplú vodu sa neodporúča, keď sa voda ohrieva v elektrickom bojleri.

### Pre zmenu nastavenia:

1. Zapnite vypínač ZAP/VYP  1.
2. Tlačte Infotlačidlo   9 Setup 3 sec. 3 sekundy, kým sa na prednom ukazovateli displeja  14 nezobrazí nasledujúci text:  
**Listujte pomocou < >**  
**Nastavte pomocou - +**  
**Opustite pomocou Setup 3 sec.**
3. Tlačidlo >  12 stlačte toľkokrát, kým sa na prednom ukazovateli displeja  14 nezobrazí prípojka vody.
4. Pomocou tlačidiel nastavenia - +  6 vykonajte nastavenie.
5. Stláčajte tlačidlo   9 Setup 3 sec. počas 3 sekúnd.

Nastavenie je v spotrebiči uložené.

## Elektrické pripojenie

- Pripojte spotrebič iba na striedavé napätie v rozsahu 220 V až 240 V a 50 Hz alebo 60 Hz do predpisovo nainštalovanej zásuvky s ochranným vodičom. Potrebné istenie pozrite na typovom štítku [35].
- Sieťová zástrčka musí byť v blízkosti spotrebiča a musí byť voľne prístupná aj po zabudovaní. Ak nie je po zabudovaní sieťová zástrčka voľne prístupná, musí byť pre splnenie príslušných bezpečnostných predpisov na strane inštalácie k dispozícii všeplový odpojovač so vzdialenosťou kontaktov minimálne 3 mm.
- Zmeny na prípojke smú vykonávať iba odborníci.
- Predĺženie sieťového napájacieho kábla sa smie zakúpiť iba v zákazníckom servise.
- Pri použití chrániča s nesprávnym prúdom sa smie používať iba typ so značkou  Iba tento typ zaručuje splnenie súčasne platných predpisov.
- Spotrebič je vybavený bezpečnostným systémom proti úniku vody. Dbajte na to, že tento systém funguje **iba** pri pripojenom napájacom prúde.

## Demontáž

### Aj tu dodržujte poradie pracovných

#### krokov:

1. Odpojte spotrebič od siete.
2. Zavrite prívod vody.
3. Odpojte prípojku odpadovej a pitnej vody.
4. Povoľte upevňovacie skrutky k nábytku.
5. Demontujte, ak je k dispozícii, soklovú dosku.
6. Vytiahnite spotrebič, pritom opatrne vyťahujte hadicu.

## Preprava

Vyprázdnite umývačku riadu a zaistite voľné diely.

### Spotrebič sa musí vyprázdniť pomocou nasledujúcich krokov:

1. Otvorte prívod vody.
2. Zapnite vypínač ZAP/VYP
3. Zvoľte program s najvyššou teplotou.  
Na prednom ukazovateli displeja  sa zobrazí predpokladaný čas trvania programu.
4. Stlačte tlačidlo ŠTART .
- Program sa začne.
5. Po cca. 4 minútach tlačte tlačidlo ŠTART  tak dlho, kým sa na prednom ukazovateli displeja  nezobrazí „Program bol prerušený/ pripravený o 1 min.“  
Program beží cca 1 minútu, na prednom ukazovateli displeja sa zobrazí „Hotovo“.
6. Vypnite vypínač ZAP/VYP .
7. Zavrite prívod vody, odskrutkujte prívodnú hadicu a nechajte vodu vytiecť.

**Upozornenie:** Spotrebič prevádzajte iba vo zvislej polohe, tým sa do riadenia spotrebiča nedostane žiadna zvyšková voda a nespôsobí nesprávny beh programu.

## Zabezpečenie proti zamrznutiu

Ak stojí spotrebič v miestnosti ohrozenej mrazom (napr. rekreačná chata), musí sa spotrebič celkom vyprázdniť (pozrite Preprava).

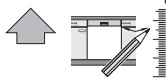

9001 170 932 (9607)  
640 Integr. Niro-Leisten - 81,5 cm - m. GS - Zeolith

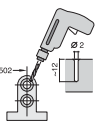
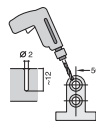
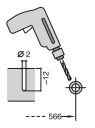
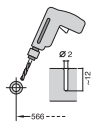
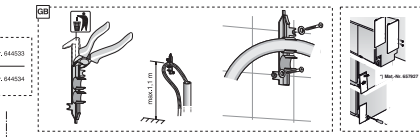
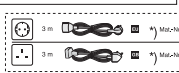
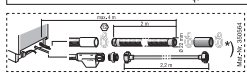
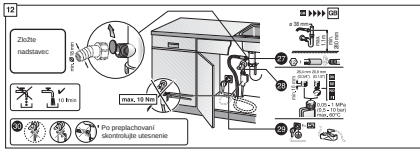
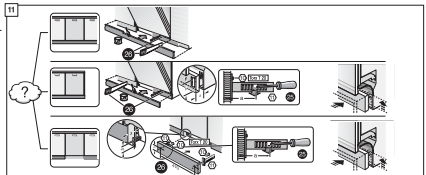
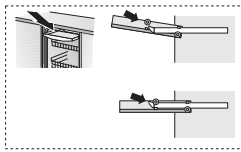
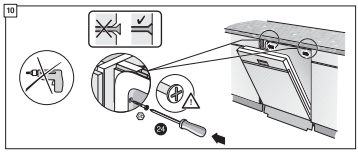
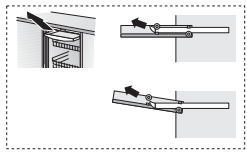
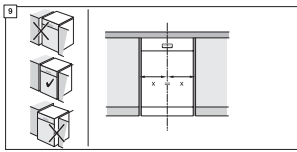
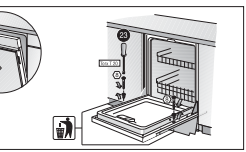
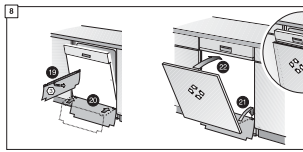
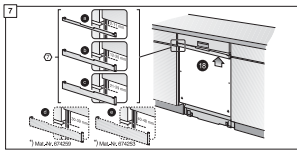
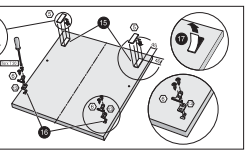
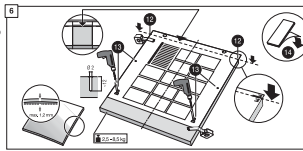
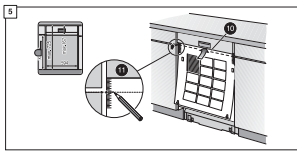
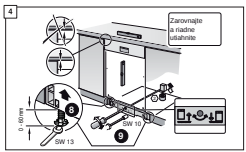
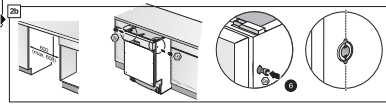
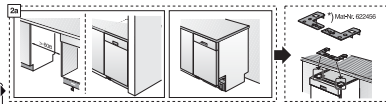
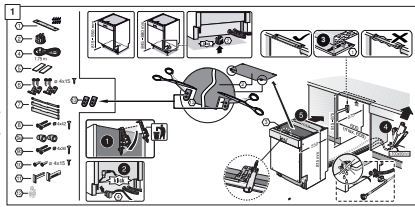

- 3 m Max-Nr. 044530
- 3 m Max-Nr. 044534



Stručne a jasne...  
Všetko čo veša umývačka potrebuje...  
Pred prvým použitím ešte preštudujte návod na inštaláciu a použitie

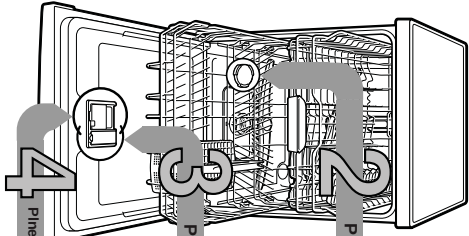

8

Vypnutie programu Všetko je čisté...

Spustenie programu Začíname...

6

Voľba programu

5

Zapnutie spotrebiča

3

Pinenie leštidla

2

Pinenie špeciálnej soli

1

**Nastavenie zariadenia na zmkčovanie vody \***

Zastie a zapíše hodnotu vodnej tvrdosti...  
Voda...  
Voda...  
Voda...  
Voda...

Tvrdosť vodného tvrdosti	Roční spotreba vody	Prírodná tvrdosť vody	Hodnota na mrazničke
0-6	mekka	0-1,1	0-6
7-8	mekka	1,2-1,4	7-8
9-10	stredne	1,5-1,8	9-10
11-12	stredne	1,9-2,1	11-12
13-16	stredne	2,2-2,9	13-16
17-21	tvrdá	3,0-3,7	17-21
22-30	tvrdá	3,8-5,4	22-30
31-50	tvrdá	5,5-9,9	31-50

\* Na pred prvom umyvaní zmerajte tvrdosť vody

Rozpusťte vodný kameň (nie je nutné pri nastavení hodnoty 0)

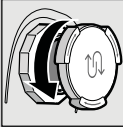

Otvorte skrutkovači uzáver.

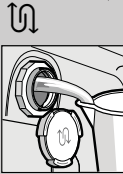

Naplnite zásobník na sol' pred prvým umyvaním vodou.



Naplnite špeciálnu sol' (nikdy neplatí umývači prostriedok).

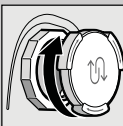

Zavrite skrutkovači uzáver. Ihneď spusťte akýkoľvek umývací program.

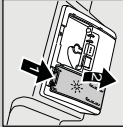

Slučte označenie 1, zdvihnite uzáver 2.

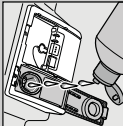
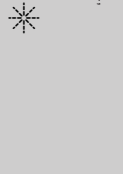

Naplnite usťidlo.



Zavrite uzáver. Kľúčik!

Pinenie umyvacieho prostriedku Veľa špony, veľa umyvacieho prostriedku...



Otvorte uzáver (slučte tlačidlo).

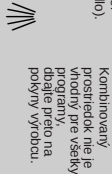

Pozor! Kombinovaný prostriedok nie je vhodný pre všetky oblasti prô na polkôjny výrobu.



Umyvací prostriedok prijme iba do suchého zásobníka.



Zasuňte a silučte uzáver. PLOPI!

Rýchlo, šetrne alebo intenzívne...

Priehad programov

V tomto prehľade je zobrazovaný max. možný počet programov. Prístupné programy a ich usporiadanie si, prosím, zistite na vašom ovládačom paneli. Uložte k programom sú hodnoty laboratorného merania podľa európskej normy EN 50242. Odklady od skutočnosti sú možné.

Odklady od skutočnosti sú možné.

\* Program vhodný k nočnému praniu

\*\* Práčky dŕži predĺžená doba behu

Priehad možných doplnkových funkcií nájdete v návode na obsluhu.

Okres programu v hodinách	Spotreba energie v kWh	Spotreba vody v litroch	Intenzívne 70°	Aueo 45°/ 65°	Eco n°/ eco	Tichý ** 50° Silence	Skro 40°	Rýchly 65°	Kratký 60°	Rýchly 45°	Predumytie	Starostlivosť o zariadení Clean
2:15 - 2:20	1:30 - 2:30	3:15	3:55	1:30 - 1:40	1:00	1:29	0:29 *	0:15	0:90 - 1:06	0:05	9:5 - 12:5	1:30
1:25 - 1:30	0:80 - 1:30	0:80 - 0:83	0:80	0:85 - 0:90	1:40	1:20	0:80	0:15	0:90 - 1:06	0:05	9:5 - 12:5	1:30
7 - 15	7 - 18	9,5	10	11 - 14	11	12	10	4	9:5 - 12:5	4		





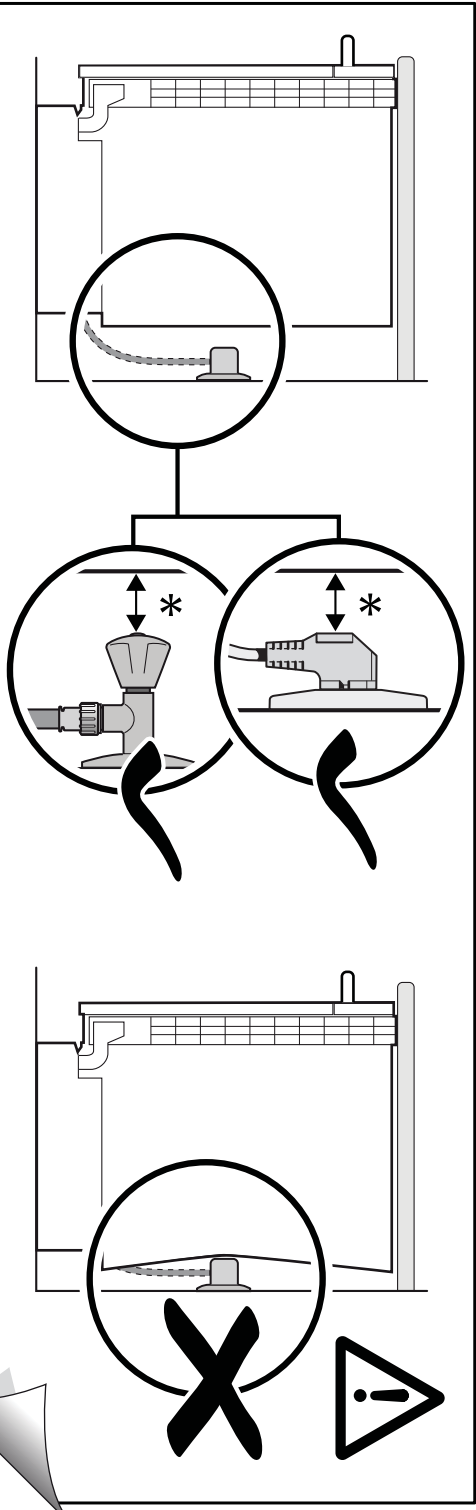

9000 905 744 (9305)

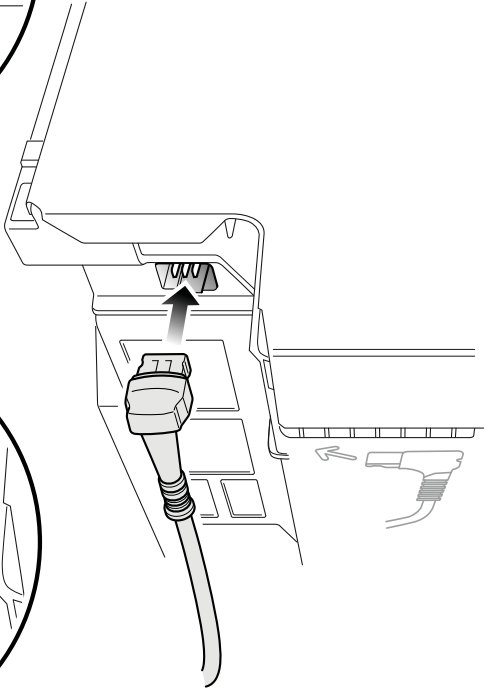
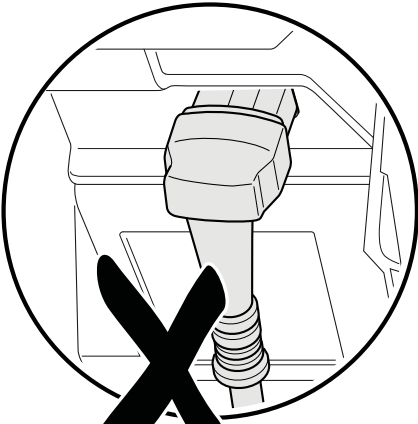
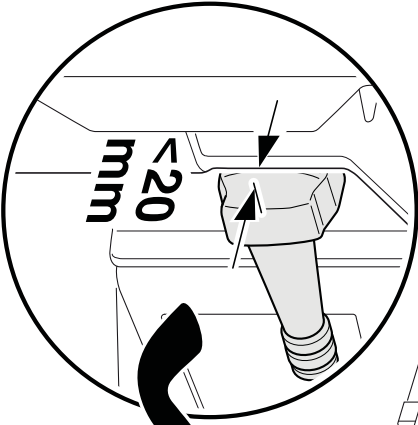

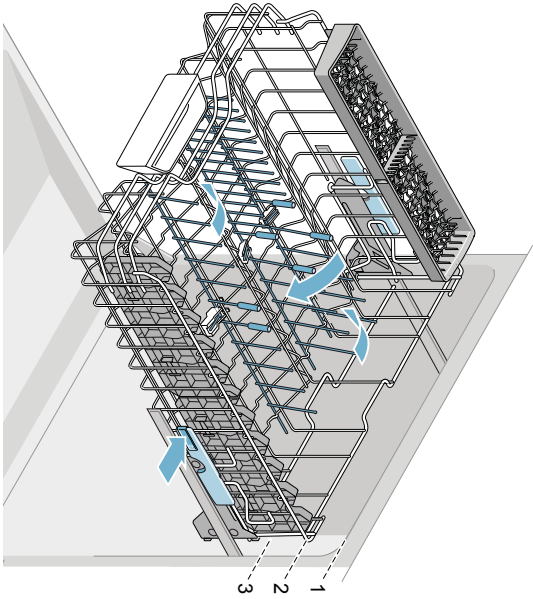
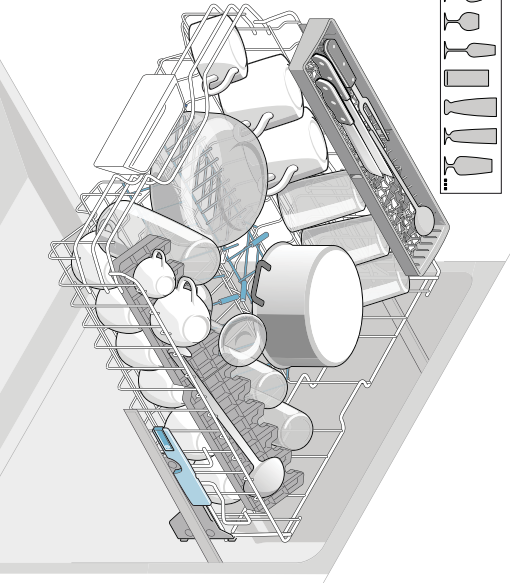
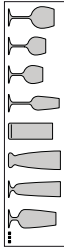
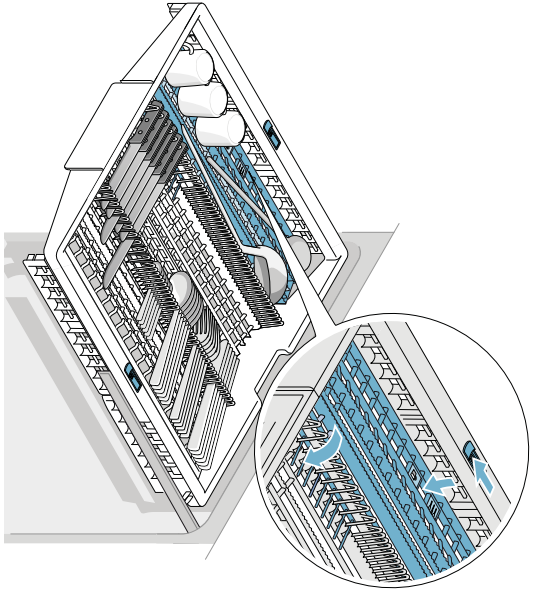
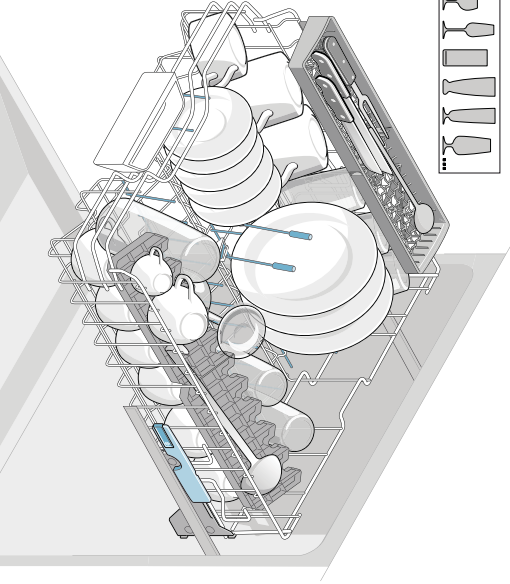
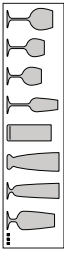

1  
2  
3

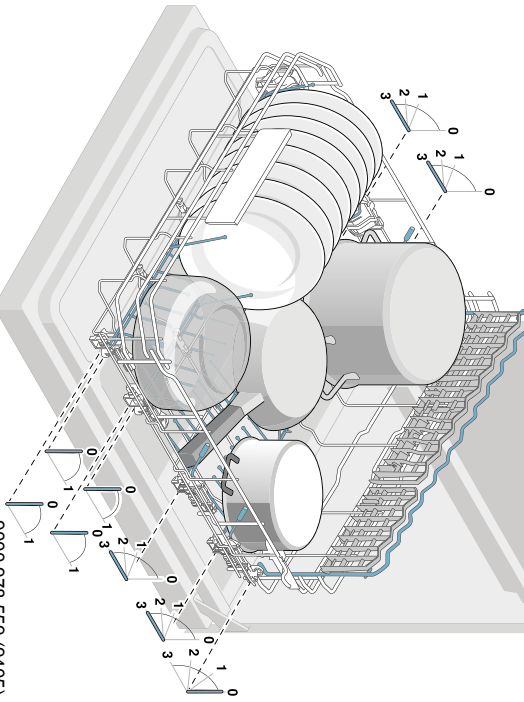
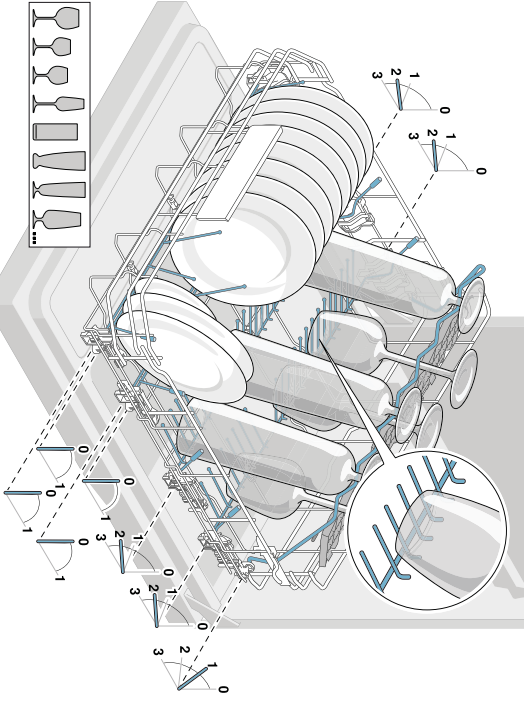
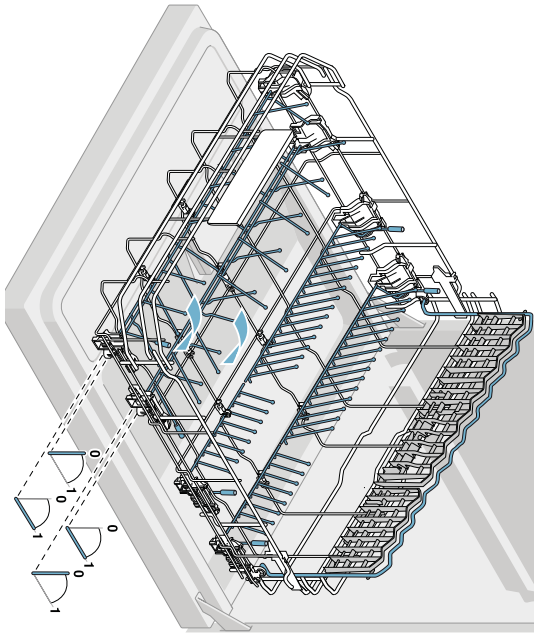
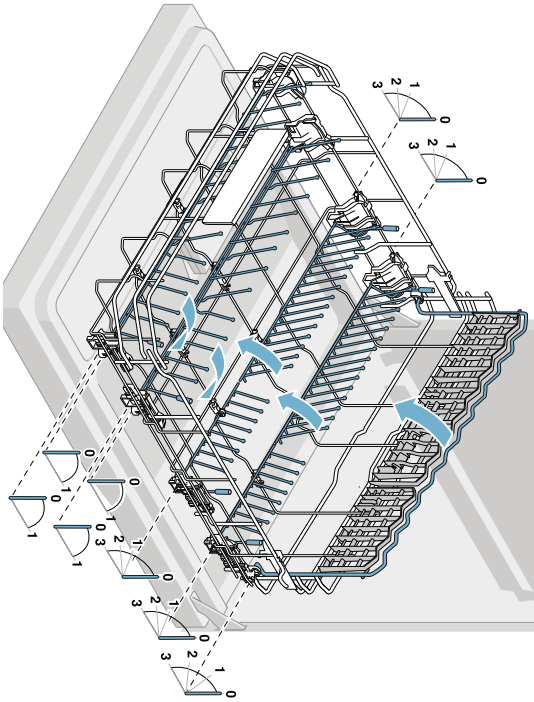

K základným záručným nárokom vyplývajúcich z kúpnej zmluvy, poskytneme ďalšie náhrady, a to v prípade:

1. Ak dôjde vplyvom poruchy nášho systému AquaStop ku škode spôsobenej vodou, nahradíme škody súkromným používateľom. Na zabezpečenie proti úniku vody musí byť spotrebič pripojený na elektrickú sieť.
2. Táto záruka platí počas celej životnosti spotrebiča.
3. Predpokladom nároku na záruku je odborné nainštalovanie a pripojenie spotrebiča s AquaStop podľa nášho návodu. Zahŕňa to aj odborné namontované predĺženie AquaStop (originálne príslušenstvo). Naša záruka sa nevzťahuje na poruchu prírodného potrubia alebo armatúry až k prípojke AquaStop na prívode vody.
4. Na spotrebiče s AquaStop nie je zásadne nutné počas prevádzky dozerat', príp. ich zaistiť uzatvorením prívodu vody. Prívod vody uzavrite iba v prípade dlhšej neprítomnosti vo vašom byte, napr. pri niekoľkotýždňovej dovolenke.

## Zákaznícka linka

SK +421(2)44452041

## **Robert Bosch Hausgeräte GmbH**

Carl-Wery-Straße 34

81739 München

Germany

[www.bosch-home.com/sk](http://www.bosch-home.com/sk)



**9001201809**  
(9611) 642 MH



## Informačný list produktu obsahuje "Delegované nariadenie komisie (EU) č.1059/2010"

Značka: Bosch
Model: SMI68TS06E
Počet súprav riadu: 14
Trieda spotreby energie: A+++
Spotreba energie 237 kWh/rok, zodpovedá 280 štandardným umývacím cyklom s použitím studenej vody a pri režimoch s nízkou spotrebou energie. Skutočná spotreba energie závisí od použitia spotrebiča.
Spotreba energie pri štandardnom umývacom cykle: 0,83 kWh
Spotreba elektrickej energie vo vypnutom stave a režime ponechania v zapnutom stave: 0,50 W / 0,50 W
Spotreba vody 2660 l/rok, zodpovedá 280 štandardným umývacím cyklom. Skutočná spotreba energie závisí od použitia spotrebiča.
Trieda účinnosti sušenia A na stupnici od G (najnižšia účinnosť) do A (najvyššia účinnosť).
Štandardný program (eco 50) je štandardný umývací cyklus, na ktorý sa vzťahuje údaj uvedený na energetickom štítku a v informačnom liste, je to program vhodný pre umývanie bežne znečisteného riadu a ktorý je najúspornejší z hľadiska kombinovanej spotreby energie a vody.
Čas trvania štandardného umývacieho cyklu: 195 min
Doba ponechania v zapnutom stave: 0 min
Hlučnosť: 42 db(A) re 1pW
Zabudovateľný

Jan 24, 2017

Robert Bosch Hausgeräte GmbH, Postfach 83 01 01, 81701 München, Germany

[www.bosh-home.com](http://www.bosh-home.com)

**BOSCH**

Stvorené pre život

# Záručný list

firmy BSH domácí spotřebiče s.r.o.

**2 roky**záruka od výrobcu  
na všetky spotřebiče

Dovozca: BSH domácí spotřebiče s.r.o.

Radlická 350

158 00 Praha 5

Výrobok:	Produktové číslo: E-Nr.
	Poradové číslo: FD
Dátum predaja, pečiatka, podpis	Dátum montáže, pečiatka, podpis

Predajca je povinný úplne a čitateľne vyplniť všetky požadované údaje v záručnom liste v deň predaja spotrebiča. Neoddeliteľnou súčasťou tohto záručného listu je daňový doklad o predaji výrobku.

Záručný list je dokladom práv spotrebiteľa v zmysle Občianskeho zákonníka. Je súčasťou výrobku s výrobným číslom uvedeným na prednej strane tohto záručného listu, zvlášť v prípadoch dlhších než zákonom daná záručná lehota je záručný list jedným z dokázateľných prostriedkov práv užívateľa. Je v záujme spotrebiteľa, aby si skontroloval správnosť a úplnosť všetkých uvedených údajov, ako i to, či dostal od predajcu záručný list so správnym označením pre uvedený druh výrobku.

Odporúča sa, aby výrobky montoval a uviedol do prevádzky autorizovaný servis, ktorý poskytuje záruku odbornej montáže, predvedenie a preskúšanie výrobku.

Montáž a inštalácia spotrebiča musí byť vykonaná v súlade s vyhláškou ÚBP SR č. 718/2002 Z. z. súvisiacich predpisov a noriem v platnom znení.

Pred montážou výrobku je nutné, aby boli splnené všetky podmienky pre pripojenie na inžinierske siete podľa platných noriem a podľa návodu na použitie.

**Zápisy o uskutočnených opravách:**

Dátum objed. opravy	Dátum dokončenia	Číslo oprav. listu	Stručný opis poruchy



## Upozornenie pre predajcov

Predajca je povinný dať zákazníkovi platný doklad o predaji, kde bude uvedený dátum predaja a označenie spotrebiča, a súčasťou dokladu o kúpe tovaru je správne a úplne vyplnený záručný list v deň predaja výrobku. V prípade predpredajnej reklamácie je potrebné predložiť riadne vyplnený reklamačný protokol.

### Záručné podmienky

- na výrobok sa poskytuje záručná lehota **24 mesiacov** odo dňa zakúpenia výrobku kupujúcim
- spotrebiteľ je oprávnený chybu vytknúť do šiestich mesiacov od jej zistenia, najneskôr však do uplynutia záručnej lehoty
- pri reklamácií je podmienkou predložiť platný daňový doklad o kúpe výrobku (napr. pokladničný blok, faktúru a pod.)
- ak je výrobok používaný na iný než výrobcom stanovený účel alebo je výrobok používaný v rámci predmetu obchodnej činnosti, poskytuje sa záručná lehota 6 mesiacov odo dňa zakúpenia, keďže spotrebiče sú určené výhradne na použitie v domácnosti
- za chybu výrobku sa nepovažuje jeho nadmerné opotrebovanie a z toho vyplývajúce absencie niektorých pôvodných vlastností, ktoré boli spôsobené napr. zanedbaním bežnej údržby, čistenia, nadmerným používaním výrobku
- záručná lehota neplynie počas obdobia, keď kupujúci nemôže užívať tovar pre jeho chyby, za ktoré zodpovedá predávajúci
- ak nebude zistená žiadna porucha, na ktorú sa vzťahuje bezplatná záručná oprava, alebo bude zistená porucha nezavinená výrobcom, hradí náklady spojené s vyslaním servisného technika osoba, ktorá uplatnila nárok na túto opravu
- záručné opravy vykonávajú autorizované servisné strediská podľa zoznamu uvedeného v tomto záručnom liste

### Právo na bezplatnú opravu výrobku na náklady BSH domáci spotrebiče s.r.o., organizačná zložka Bratislava, zaniká, ak:

- je nečitateľný výrobný štítok alebo na výrobku chýba,
- údaje na doklade o predaji sa líšia od údajov uvedených na výrobnom štítku spotrebiča,
- výrobok bol namontovaný v rozpore s návodom na montáž, prípadne nebol dodržaný súlad s platnými STN alebo s návodom na obsluhu,
- výrobok bol neodborne namontovaný alebo nebol uvedený do prevádzky organizáciou oprávnenou v zmysle vyhlášky ÚBP SR č. 718/2002 Z. z., platí pre plynové spotrebiče a spotrebiče s elektrickým napájaním 400 V, ako i pre spotrebiče dodávané bez elektrického kábla, prípadne bez elektrickej koncovky,
- bola vykonaná konštrukčná zmena alebo zásah do výrobku neoprávnenou osobou,
- porucha na výrobku vznikla použitím neoriginálnych náhradných dielov alebo príslušenstva,
- ide o poškodenie: mechanické, nadmernou záťažou, v dôsledku vodného kameňa, neodborného zapojenia, živelnou pohromou, vonkajšími vplyvmi a pod.

### Vyhĺasenie o hygienickej neškodnosti výrobku

**Všetky výrobky** distribuované spoločnosťou BSH domáci spotrebiče s.r.o., organizačná zložka Bratislava, prichádzajúce do styku s potravinami **spĺňajú požiadavky** o hygienickej neškodnosti podľa **európskej normy EC 1935/2004**. Toto vyhlásenie sa vzťahuje na všetky výrobky prichádzajúce do styku s potravinami uvedené v aktuálnom cenníku BSH domáci spotrebiče s.r.o., organizačná zložka Bratislava.

Symbol uvedený na výrobku alebo jeho obale upozorňuje na to, že výrobok po skončení jeho životnosti nepatrí k bežnému domácejmu odpadu, ale ho treba odovzdať do špeciálnej zberne odpadu na recyklovanie elektrických alebo elektronických spotrebičov.

Vašou podporou správnej likvidácie pomáhate opäť získať cenné suroviny a chrániť tak životné prostredie. Ďalšie informácie o recyklovaní tohto výrobku získate na miestnom úrade, v zberni odpadu alebo v združení Envidom, ktoré zabezpečuje zber, prepravu, spracovanie, recykláciu a ekologické zneškodňovanie elektroodpadu v zmysle zákona.



## **Uistenie dovozcu o vydaní vyhlásenia o zhode**

Vážený zákazník,

Podľa zákona č. 264/1999 Z. z. Vás uistujeme, že na všetky výrobky distribuované spoločnosťou BSH domáci spotrebiče s. r. o. našim obchodným partnerom, bolo vydané prehlásenie o zhode v zmysle zákona č. 264/1999 Z. z. a príslušných nariadení vlády. Toto uistenie dovozcu o vydaní prehlásenia o zhode sa vzťahuje na všetky výrobky vrátane plynových spotrebičov, ktoré sú obsiahnuté v aktuálnom cenníku firmy BSH domáci spotrebiče s. r. o.

## **Kontakt na servis domácich spotrebičov BOSCH**

### **Dodávateľ:**

BSH domácí spotřebiče s.r.o. – organizačná zložka Bratislava

BSH domácí spotřebiče s.r.o.  
Radlická 350  
158 00 Praha 5

### **Príjem opráv:**

Tel.: +421 244 450 808  
Email: **opravy@bshg.com**

### **Objednávky príslušenstva a náhradných dielov:**

Tel.: +421 244 452 041  
Email: **dily@bshg.com**

### **Zákaznícke poradenstvo:**

Tel.: +421 244 452 041  
Email: **bosch.spotrebice@bshg.com**

Aktuálne informácie o servise nájdete na internetových stránkach **[www.bosch-home.com/sk](http://www.bosch-home.com/sk)**.

Tu máte možnosť si dojednať opravu pomocou online formulára.

