

SIEMENS

Plně vestavná myčka na nádobí

SN658X06TE

<http://www.siemens-home.bsh-group.com/cz>

cz Návod k použití





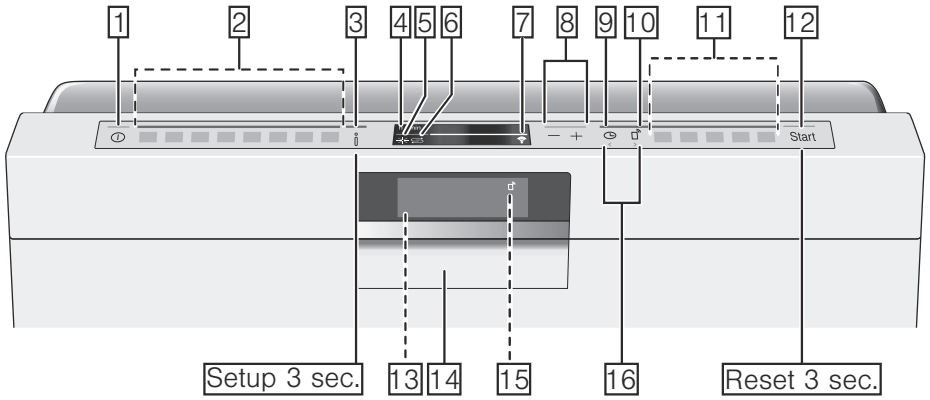

4 242003 770160



Obsah

	Použití podle určení	5
	Bezpečnostní pokyny	5
	Dříve než spotřebič uvedete do provozu	5
	Při dodání	6
	Při instalaci	6
	V denním provozu	8
	Při vzniklých škodách	8
	Při likvidaci	8
	Zablokování dvířek	10
	Ochrana životního prostředí	11
	Obal	11
	Staré spotřebiče	11
	Seznámení se se spotřebičem	12
	Ovládací panel	12
	Vnitřní prostor spotřebiče	12
	Infotlačítko	13
	Zobrazení času.....	13
	První uvedení do provozu	14
	Nastavení	15
	Home Connect *	17
	Infotlačítko	17
	Instalace aplikace	17
	Instalace Home Connect	18
	Wi-Fi	18
	Přihlášení k síti	18
	Propojení s aplikací	19
	Tlačítko dálkového startu	20
	Wi-Fi bez připojení k serveru Home Connect	20
	Vzdálená diagnostika	20
	Nastavení správy spotřeby energie	20
	Aktivace správy spotřeby energie	21
	Deaktivace správy spotřeby energie	22
	Prohlášení o shodě	22
	Zařízení ke změkčování vody/ speciální sůl	22
	Tabulka tvrdosti vody	22
	Nastavení změkčovacího zařízení	23
	Použití speciální soli	23
	Použití mycích prostředků s komponentou soli	24
	Vypnutí ukazatele změkčování vody ...	24
	Leštidlo	24
	Nastavení množství leštidla	25
	Vypnutí ukazatele doplnění leštidla ...	25
	Nádobí	26
	Není vhodné	26
	Poškození sklenic a nádobí	26
	Uložení nádobí	26
	Horní koš na nádobí	26
	Dolní koš na nádobí	27
	Koš na příbory	27
	Příborová zásuvka	28
	Etažér	28
	Sklopné trny	29
	Držák malých dílů	29
	Police na nože	29
	Ostříkovací hlava na pečící plechy.....	30
	Vyklizení nádobí	30
	Úprava výšky koše	30
	Mycí prostředek	32
	Plnění mycího prostředku	33
	Kombinovaný mycí prostředek	34
	Přehled programů	35
	Volba programu	36
	Upozornění pro zkušební ústavy	36

P+ Přídavné funkce	37	 Čištění a údržba	43
Úspora času (VarioSpeedPlus)	37	Celkový stav myčky nádobí	43
Poloviční náplň	37	Péče o zařízení	44
HygienaPlus	37	Speciální sůl a leštadlo	45
Intenzivní zóna	37	Sítka	45
Extra sušení	37	Ostřikovací ramena	46
Sušení s vysokým leskem	37	 Co dělat v případě poruchy?	46
Energy Save	37	Chybové hlášení	46
 Obsluha spotřebiče	38	Čerpadlo odpadní vody	47
Programová data	38	Tabulka poruch	48
Změna nastavení	38	 Zákaznický servis	57
AquaSenzor	38	 Instalace a připojení	57
Sušení pomocí Zeolitu	39	Rozsah dodávky	58
Ukazatel zbývajcího času	39	Bezpečnostní pokyny	58
Nastavení čidla	39	Dodání	58
Intenzivní sušení	40	Technické údaje	58
Eco prognóza	40	Instalace	59
AutoPowerOff	40	Přípojka odpadní vody	59
EmotionLight	40	Přípojka pitné vody	59
Přední displej	40	Přípojka teplé vody	60
TimeLight	40	Elektrické připojení	61
InfoLight	41	Demontáž	61
Změna spouštěcího programu	41	Přeprava	62
Hlasitost signalizace	41	Zabezpečení proti zamrznutí (Vyprázdnění spotřebiče)	62
Hlasitost tlačítek	41		
Dětská pojistka	41		
Pozdravení	41		
Nastavení ze závodu	41		
Zapnutí spotřebiče	41		
Odložený start	42		
Ukončení programu	42		
Vypnutí spotřebiče	42		
Přerušení programu	42		
Zrušení programu	43		
Změna programu	43		



Použití dle určení

- Tento spotřebič je určen pro použití v domácnosti a domácím prostředí.
- Používejte myčku nádobí pouze v domácnosti a pouze k uvedenému účelu: k mytí nádobí v domácnosti.
- Tato myčka nádobí je určena k použití do maximální výšky 2500 m nad mořem.



Bezpečnostní pokyny

Děti od 8 let a osoby s omezenými fyzickými, smyslovými nebo duševními schopnostmi nebo s nedostatkem zkušeností a vědomostí smějí tento spotřebič používat pouze pod dozorem nebo pokud byly seznámeny s bezpečným používáním spotřebiče a pochopily nebezpečí s tím spojená.

Děti si se spotřebičem nesmí hrát. Děti do 8 let věku a bez dohledu zodpovědné osoby nesmí spotřebič čistit a ani provádět jeho údržbu. Děti mladší 8 let věku by se měly zdržovat v bezpečné vzdálenosti od spotřebiče a napájecího vedení.

Než uvedete spotřebič do provozu

Přečtěte si pozorně návod k použití a montážní návod! Obsahují důležité informace o instalaci, použití a údržbě spotřebiče.

Uschovejte všechny podklady pro pozdější použití nebo pro následujícího majitele.

Při dodávce

1. Okamžitě zkontrolujte obal a myčku nádobí, zda nedošlo k poškození při přepravě. Neuvádějte poškozený spotřebič do provozu. Kontaktujte obratem vašeho dodavatele či prodejce.
2. Zlikvidujte, prosím, předpisově obalový materiál.
3. Obal a jeho části nepřenechávejte hrajícím si dětem. Hrozí nebezpečí udušení skládanými kartony a fóliemi.

Při instalaci

- Dbejte na to, aby zadní strana myčky nádobí nebyla po instalaci volně přístupná (ochrana proti dotyku kvůli horkému povrchu).
- Proveďte instalaci a připojení podle návodu k instalaci a montážního návodu.
- Při instalaci musí být myčka nádobí odpojená od sítě.
- Zajistěte, aby byl zemnicí systém elektrické domovní instalace předpisově nainstalován.
- Elektrické podmínky připojení musí souhlasit s údaji na typovém štítku **35** myčky nádobí.
- Bude-li síťový přívod tohoto spotřebiče poškozen, musí se vyměnit za speciální přípojku. Tato speciální přípojka se smí zakoupit pouze v zákaznickém servisu.
- Jestliže se má myčka nádobí vestavět do vrchní skříňky, musí se tato skříň náležitě upevnit.
- Bude-li myčka nádobí instalována pod nebo nad jiné domácí spotřebiče, dodržujte informace k montáži v kombinaci s myčkou nádobí v montážním návodu příslušného spotřebiče.

- Aby byl zaručen bezchybný provoz všech spotřebičů, dodržujte také montážní návod k myčce nádobí.
- Nejsou-li k dispozici žádné informace nebo neobsahuje-li montážní návod žádné odpovídající pokyny, obraťte se na výrobce těchto spotřebičů a zjistěte, zda lze myčku nádobí instalovat pod nebo nad tyto spotřebiče.
- Nemůžete-li získat žádné informace od výrobce, nesmíte myčku nádobí namontovat nad nebo pod tyto spotřebiče.
- Pokud nainstalujete mikrovlnnou troubu nad myčku nádobí, může dojít k poškození mikrovlnné trouby.
- Aby byla zajištěna stabilita, instalujte vestavné a integrované myčky nádobí pouze pod spojitě pracovní desky, které jsou sešroubovány se sousedními skříňkami.
- Neinstalujte spotřebič v blízkosti tepelných zdrojů (topná tělesa, zásobníky tepla, sporáky nebo jiné spotřebiče produkující teplo) a pod varné desky.
- Dejte pozor na to, že tepelné zdroje (například topení/rozvod teplé vody) nebo horké části spotřebiče mohou roztavit přívodní kabel myčky nádobí. Přívodní kabel se nesmí nikdy dostat do kontaktu s horkými částmi spotřebiče nebo zdroji tepla.
- Po instalaci myčky nádobí musí být síťová zástrčka volně přístupná.
→ *"Elektrické připojení" na straně 61*
- U některých modelů: plastové pouzdro na vodní přípojce obsahuje elektrický ventil, v přívodní hadici se nachází napájecí vedení. Tuto hadici neřezejte, neponořujte plastové pouzdro do vody.

V denním provozu

Dodržujte bezpečnostní pokyny a návody k použití na obalech mycích prostředků a leštidel.

Mějte prosím na paměti, že bezpečnostní pokyny musí být dodržovány i v případě, že obsluhujete spotřebič skrze aplikaci Home Connect a je přitom mimo váš dohled. Řiďte se pokyny v aplikaci.

Při vzniklých škodách

- Opravy a zásahy směřjí provádět pouze odborníci. K tomuto účelu musí být spotřebič odpojen od sítě. Vytáhněte síťovou zástrčku nebo vypněte pojistky. Zavřete přívod vody.
- Při poškození spotřebiče, především ovládacího panelu (trhliny, díry, vylomená tlačítka), nebo při omezení funkce dvířek se spotřebič již nesmí provozovat. Vytáhněte síťovou zástrčku nebo vypněte pojistky. Zavřete přívod vody, zavolejte zákaznický servis.

Při likvidaci

1. Zamezte dalšímu používání poškozené nebo jinak dosloužilé myčky nádobí. Zamezíte tak pozdějším úrazům.
2. Dopravte myčku nádobí k řádné likvidaci.

Varování **Nebezpečí poranění!**

- Aby se zabránilo poranění např. vlivem klopýtnutí o dvířka myčky nádobí, měla by se myčka nádobí otevírat pouze krátkodobě k naplnění nebo vyklizení.
 - Nože a jiné kuchyňské náčiní s ostrými špičkami se v koši na příbory* [30] musí uložit špičkami směrem dolů nebo v polici na nože*, příp. v zásuvce na příbory* [21] uspořádané do vodorovné polohy.
 - Nesedejte si ani nestoupejte na otevřená dvířka.
 - U volně stojících spotřebičů dbejte na to, aby nebyly přeplněné koše. Spotřebič by se mohl převrhnout.
 - Nestojí-li spotřebič ve výklenku a tudíž je boční stěna myčky nádobí přístupná, musí se z bezpečnostních důvodů oblast závěsu dvířek z boku zakrýt (nebezpečí poranění). Kryty zakoupíte jako zvláštní příslušenství v zákaznickém servisu nebo ve specializovaných prodejnách.
- * podle modelu

 **Varování**
Nebezpečí výbuchu!
Do mycího prostoru nedávejte rozpouštědlo. Vzniká nebezpečí výbuchu.

 **Varování**
Nebezpečí opaření!
Za chodu programu otevírejte dvířka myčky nádobí opatrně. Hrozí nebezpečí, že ze spotřebiče vystříkne horká voda.

 **Varování**
Nebezpečí pro děti!

- Používejte dětskou pojistku, je-li k dispozici.
- Nedovolte dětem, aby si hrály se spotřebičem nebo jej obsluhovaly.
- Zabraňte přístupu dětí k uloženým mycím prostředkům a leštidlům. Tyto mycí prostředky mohou způsobit poleptání v ústech, jícnu a očích nebo mohou vést k udušení.
- Zabraňte přístupu dětí k otevřené myčce nádobí. Mohly by zde být částečky, které mohou spolknout. Také voda v mycím prostoru není pitná, mohla by ještě obsahovat zbytky mycího prostředku.

- Dbejte na to, aby děti nesahaly do záchytné misky na tablety [24]. Malé prsty by se mohly přiskřípnout v zářezech.
- Dbejte na to, aby při otevírání a zavírání dvířek vysoko vestavěného spotřebiče nebyly děti sevřeny nebo přimáčknuty mezi dvířky spotřebiče a dveřmi spodní skříňky.
- Děti se mohou v mycím prostoru zavřít (nebezpečí udušení) nebo se dostat do jiných nebezpečných situací. U vysloužilých spotřebičů proto vytáhněte síťovou zástrčku, odřízněte síťový kabel a odstraňte jej. Zámek dvířek a dětskou pojistku (je-li k dispozici) zničte tak, aby se dvířka dále nedala zavřít.

Dětská pojistka (zablokování dvířek) *

Dětská pojistka (zablokování dveří) chrání děti před možným nebezpečím způsobeným myčkou nádobí.

⚠ Varování **Nebezpečí udušení!**

Děti se mohou v mycím prostoru zavřít a udusit. Při opuštění myčky nádobí vždy úplně zavřete dvířka spotřebiče.

Dětskou pojistku aktivujte takto (zablokování dvířek):

1. Zatáhněte za úchytku dětské pojistky směrem k sobě (1).
2. Zavřete dvířka (2).

Dětská pojistka je aktivována.

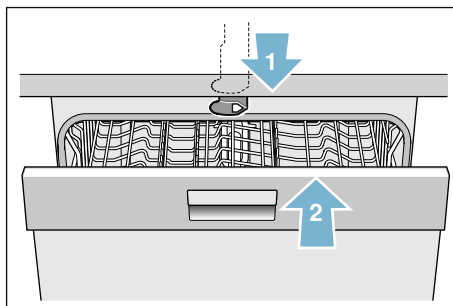

Dvířka s aktivovanou dětskou pojistkou otevřete takto (zablokování dvířek):

1. Zatlačte úchytku dětské pojistky směrem doprava (1).
2. Otevřete dvířka (2).

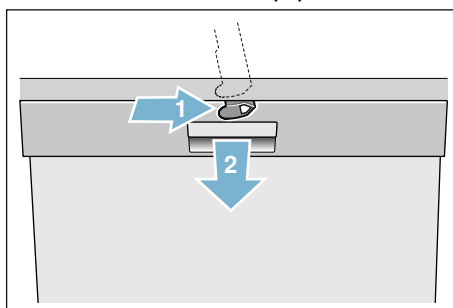

Dětskou pojistku deaktivujte takto (odblokování dvířek):

1. Zatlačte úchytku dětské pojistky směrem doprava (1).
2. Zatlačte úchytku dětské pojistky směrem dozadu (2).

Dětská pojistka je deaktivována.

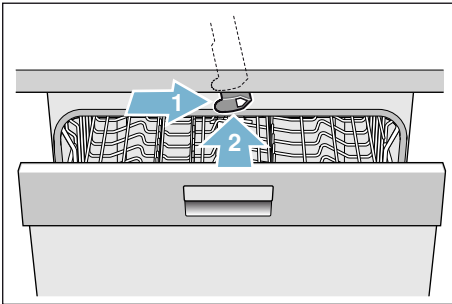

* podle varianty vybavení vaší myčky nádobí

Ochrana životního prostředí

Obal nových spotřebičů i staré spotřebiče obsahují cenné suroviny a recyklovatelné materiály.

Zlikvidujte prosím jednotlivé díly rozdělené podle druhů.

O aktuálních likvidačních možnostech se prosím informujte u vašeho odborného prodejce nebo u vaší obecní, popř. městské správy.

Obal

Všechny plastové díly spotřebiče jsou označeny mezinárodně normovanou značkou (např. "PS" polystyrén). Při likvidaci spotřebiče je díky tomu možné rozdělení podle druhů plastových odpadů.

Dodržujte prosím bezpečnostní pokyny pod bodem "Při dodání" → *Strana 6*.

Staré spotřebiče

Dodržujte prosím bezpečnostní pokyny pod bodem „Při likvidaci“ → *Strana 8*.



Tento spotřebič je označen v souladu s evropskou směrnicí 2012/19/EU o nakládání s použitými elektrickými a elektronickými zařízeními (waste electrical and electronic equipment – WEEE). Tato směrnice stanoví jednotný evropský (EU) rámec pro zpětný odběr a recyklování použitých zařízení.



Seznámení se se spotřebičem

Vyobrazení ovládacího panelu a vnitřního prostoru myčky nádobí se nachází vpředu v návodu. Na jednotlivé pozice bude upozorněno v textu.

Ovládací panel

- 1 Vypínač ZAP./VYP.
- 2 Programová tlačítka **
- 3 Infotlačítko  Detaily a spec.
- 4 Horní okno ukazatele
- 5 Ukazatel doplnění leštidla
- 6 Ukazatel doplnění soli
- 7 Ukazatel WLAN
- 8 Tlačítka nastavení
- 9 Odložený start
- 10 Tlačítko dálkového startu
- 11 Příkladné funkce/
Programová tlačítka **
- 12 Tlačítko START
- 13 Ukazatel předního displeje *
- 14 Otevírání dveří
- 15 Ukazatel dálkového startu *
- 16 Tlačítko < >

* podle modelu

** počet podle modelu



Vnitřní prostor spotřebiče

- 20 Vnitřní osvětlení *
- 21 Příborová zásuvka *
- 22 Horní koš na nádobí
- 23 Horní ostříkovací rameno
- 24 Záchytná miska na tablety
- 25 Sací otvor
- 26 Výfukový otvor (Zeolit nádoba)
- 27 Dolní ostříkovací rameno
- 28 Zásobník na speciální sůl
- 29 Sítka
- 30 Koš na příbory *
- 31 Dolní koš na nádobí
- 32 Zásobník na leštidlo
- 33 Zásobník na mycí prostředek
- 34 Uzavíratelná zástrčka zásobníku
na mycí prostředek
- 35 Typový štítek

* podle modelu

Infotlačítko Setup 3 sec.



Pomocí infotlačítka  si můžete nechat zobrazit dodatečné informace o programu.

1. Stiskněte infotlačítko  .
2. Stiskněte programové tlačítko. Informace o zvoleném programu se zobrazí na ukazateli v horním okně .
3. Pro opuštění stiskněte infotlačítko  .

Nastavení času

Při prvním uvedení do provozu se zobrazí čas 12:00 hod.

Hodiny nastavíte takto:

1. Otevřete dvířka.
2. Zapněte vypínač ZAP./VYP. .
3. Držte tlačítko  3 sekundy, dokud se v horním okně ukazatele nezobrazí text:
Listujte pomocí < >
Nastavte pomocí - +
Opuštěte pomocí Setup 3 sek.
4. Tiskněte tlačítko tak dlouho, dokud se v horním okně ukazatele nezobrazí nastavení hodin.
5. Pomocí tlačítek nastavení **+ -** proveďte nastavení. Delším stiskem tlačítek nastavení **+ -** lze změnit nastavovanou hodnotu v 10 min. krocích.
6. Držte stisknuté tlačítko  3 vteřiny.

Nastavená hodnota se ve spotřebiči uloží.

Upozornění: Pokud byl spotřebič delší dobu bez proudu, na hodinách se zobrazí 12:00. Nastavte čas.

První uvedení do provozu

Při prvním zapnutí myčky nádobí se dostanete přímo do nastavení pro první uvedení do provozu.





Upozornění: Pokud při prvním uvedení do provozu zvolíte Home Connect, provádějte další nastavení prostřednictvím aplikace pro vaši myčku nádobí. Řiďte se přitom příloženými podklady k Home Connect.

V horním okně ukazatele  se zobrazí při manuální volbě následující text:

Listujte pomocí < >
Nastavte pomocí - +
Opusťte pomocí Setup 3 sek.

V tabulce níže jsou uvedena potřebná nastavení pro první uvedení do provozu.

Pro změnu nastavení:

1. Tiskněte tlačítko  tak dlouho, dokud se nezobrazí požadované nastavení.
Pomocí nastavovacích tlačítek **+ -**  změňte nastavení.
2. Tiskněte tlačítko   3 vteřiny.

Nastavená hodnota se ve spotřebiči uloží.





Nastavení První uvedení do provozu	Nastavení ze závodu	Infotext; po stisku infotlačítka 
Jazyk/Language	Němčina	Výběr jazyka.
Home Connect	Manuální/Home Connect	Manuální/Home Connect.
Formát času	24 h	12 h nebo 24 h.
Nastavení hodin	12:00	Nastavení aktuálního času.
Tvrдость vody	°dH 13 - 16 střední	Přizpůsobení na místní tvrdost vody. Při použití kombinovaných tablet zvolte 0 - 6.
Přidání leštidla	Stupeň 5	Množství leštidla ovlivňuje sušení. Při použití kombinovaných tablet zvolte stupeň 0.
Přívod vody *	Studená voda	Je možné připojení na teplou vodu (40-60 °C) nebo studenou vodu (<40 °C).

* podle modelu

Nastavení

Pro snazší ovládání má myčka nádobí určitá nastavení předvolená. Tato nastavení ze závodu můžete také změnit.

Pro změnu nastavení:

1. Otevřete dvířka.
2. Zapněte vypínač ZAP./VYP. .
3. Držte tlačítko   3 vteřiny, dokud se v horním okně ukazatele  neobjeví:



Listujte pomocí < >

Nastavte pomocí - +

Opusťte pomocí Setup 3 sek.

4. Tlačítko  stiskněte tolikrát, dokud se nezobrazí požadované nastavení.

Pomocí tlačítek nastavení **+ -**  můžete provést nastavení.

5. Tiskněte infotlačítko   3 vteřiny.

Nastavená hodnota se ve spotřebiči uloží.

Máte možnost vrátit všechna změněná nastavení zpět na původní nastavení ze závodu.

Upozornění: Pokud je myčka nádobí vrácena zpět do nastavení ze závodu, dostanete se znovu do nastavení pro první uvedení do provozu.

Základní nastavení	Nastavení ze závodu	Infotext; po stisku infotlačítka 
Nastavení času	12:00	Nastavení aktuálního času.
Formát času	24 h	12 h nebo 24 h.
Zobrazení času	Hodiny	Zobrazení konce programu s ukazatelem „konec za“ nebo „konec v“.
Jazyk/Language	Němčina	Výběr jazyka.
Tvrdość vody	°dH 13 - 16 střední	Nastavení tvrdosti vody. Při použití kombinovaných tablet zvolte nejnižší stupeň.
Přidání leštidla	Stupeň 5	Množství leštidla ovlivňuje sušení. Při použití kombinovaných tablet zvolte stupeň 0.
Nastavení čidla	Standard	Přizpůsobení rozeznávání znečištění pro optimální výsledek mytí.
Extra sušení	Vypnuto	Vylepšené sušení. Pro sklenice a plasty.
Vodní přípojka *	Studená voda	Je možné připojení na teplou vodu (40-60 °C) nebo studenou vodu (<40 °C).
Eco prognóza	Vypnuto	Zobrazení spotřeby vody a energie.

* podle modelu

Základní nastavení	Nastavení ze závodu	Infotext; po stisku infotlačítka 
AutoPowerOff	Po jedné minutě	Automatické vypnutí spotřebiče po ukončení mycího programu.
EmotionLight *	Zapnuto	Osvětlení vnitřního prostoru.
Přední displej *	Zapnuto	Lze zvolit ukazatel předního displeje.
TimeLight *	Zapnuto	Během programu se informace o stavu promítají na podlahu.
InfoLight *	Zapnuto	Pro označení běžícího mycího programu se promítá světelný bod na podlahu.
Spouštěcí program	Eco 50°	Po zapnutí se zobrazí naposledy zvolený program.
Hlasitost signalizace *	Stupeň 2	Hlasitost signálu na konci programu.
Hlasitost tlačítek	Stupeň 2	Hlasitost při obsluze tlačítek.
Dětská pojistka *	Vypnuto	Aktivovaná dětská pojistka ztěžuje otevírání dvířek.
Wi-Fi	Zapnuto/Vypnuto	Zapnutí/vypnutí bezdrátového připojení k síti.
Přihlášení k síti	Manuální/Automatické	Zkontrolujte funkci WPS na routeru. Bez funkce WPS: manuální S funkcí WPS: automatické
Připojení k aplikaci	Spojit pomocí +	Vytvořit spojení domácího spotřebiče s mobilním zařízením.
Správa spotřeby energie *	Spojit pomocí +	Spojení domácího spotřebiče s manažerem energie domácího systému.
Eco sušení *	Zapnuto	Automatické otevření dveří na konci programu.
Pozdravení	Zapnuto	Logo značky při zapnutí spotřebiče lze zrušit.
Nastavení ze závodu	Vrátit zpět	Návrat k nastavení ze závodu
* podle modelu		

Upozornění:

- Položka menu "Přihlášení k síti" je dostupná teprve po zapnutí Wi-Fi.
- Položka menu "Propojit s aplikací" je dostupná teprve po vytvoření připojení k domácí síti.
- Položka menu "Správa spotřeby energie" je dostupná teprve po vytvoření připojení k domácí síti a propojení spotřebiče s aplikací.

HomeConnect*





* Dostupnost funkce Home Connect je závislá na dostupnosti služeb Home Connect ve vaší zemi. Služby Home Connect nejsou dostupné ve všech zemích. Další informace naleznete na www.home-connect.com.

Tato myčka nádobí pracuje s Wi-Fi a lze ji dálkově ovládat prostřednictvím mobilního zařízení.

Pokud vaši myčku nádobí nepropojíte s domácí sítí, můžete ji dále ovládat pomocí tlačítek.

Infotlačítko

Pomocí infotlačítka  si můžete nechat ukázat dodatečné informace o programu.

1. Stiskněte infotlačítko  .
2. Stiskněte programové tlačítko. Informace o zvoleném programu se zobrazí v horním okně ukazatele .
3. Pro opuštění stiskněte infotlačítko  .

Instalace aplikace







Abyste mohli spotřebič ovládat přes Home Connect, musí na vašem mobilním zařízení být nainstalována aplikace Home Connect.

Řiďte se příloženými podklady k Home Connect.

Pro provedení nastavení postupujte v aplikaci podle stanovených kroků.

Instalace Home Connect

Myčku nádobí můžete nastavit pomocí tlačítka dálkového startu  [10] nebo postupujte následovně:

1. Otevřete dvířka.
2. Zapněte vypínač ZAP/VYP  [1].
3. Tiskněte infotlačítko  [3], po dobu 3 vteřin, dokud se v horním okně ukazatele  [4] nezobrazí následující text:
Listujte pomocí < >
Nastavte pomocí - +
Opusťte pomocí Setup 3 sek.
4. Tlačítko >  [16] tiskněte tolikrát, dokud se v horním okně ukazatele  [4] nezobrazí požadované nastavení.
5. Pomocí nastavovacích tlačítek + -  [8] proveďte nastavení.
6. Tiskněte infotlačítko  [3] 3 vteřiny. Nastavená hodnota se ve spotřebiči uloží.

Wi-Fi

V menu Wi-Fi můžete aktivovat bezdrátové připojení k síti pomocí „zap“ a deaktivovat pomocí „vyp“.

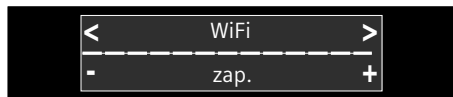

Upozornění

- Pokud jste zvolili nastavení Wi-Fi „vyp“, nejsou již dostupná nastavení „přihlášení k síti“ a „spojení s aplikací“.
- Ovládání spotřebiče na dálku vyžaduje stabilní bezdrátové připojení k síti.

Přihlášení k síti

Položka menu „Přihlášení k síti“ je dostupná teprve po aktivaci Wi-Fi.

V menu připojení k síti můžete pro připojení vaší myčky nádobí k domácí síti zvolit mezi „Autom./WPS“ nebo „Manuální“.

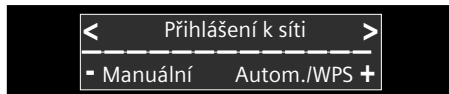

Automatické: Připojení k domácí síti se vytvoří pomocí funkce WPS vašeho routeru.

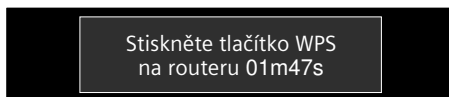

Manuální: Připojte vaše mobilní zařízení na síť Home Connect. Síťová nastavení pro vytvoření spojení k vaší domácí síti se poté zadávají manuálně pomocí aplikace Home Connect.

Po úspěšném připojení se v horním okně ukazatele  [4] zobrazí následující text:

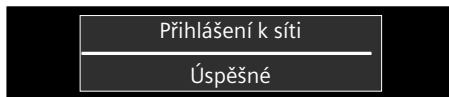

Řiďte se příloženými podklady pro Home Connect.

Propojení s aplikací

Položka menu “propojit s aplikací” je dostupná teprve po vytvoření připojení k domácí síti.

Při nastavení “propojit s aplikací” se vytvoří propojení mezi myčkou nádobí, aplikací a vaším síťovým účtem.

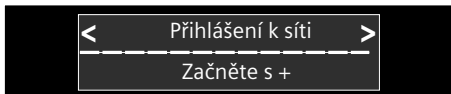

Po úspěšném spojení se v horním okně ukazatele **4** zobrazí následující text:

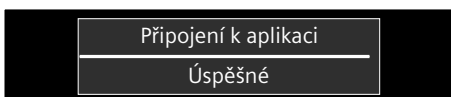

Říďte se příloženými podklady pro Home Connect.



Upozornění k ochraně dat:



Při prvním připojení vaší myčky nádobí s Home Connect na síť WLAN připojenou na internet zprostředkuje vaše myčka nádobí následující kategorie dat serveru Home Connect (První registrace):

- Jednoznačné označení spotřebiče (sestavá z bezpečnostních klíčů spotřebiče a MAC adresy vestavěného komunikačního módu Wi-Fi).
- Bezpečnostní certifikát komunikačního módu Wi-Fi (pro informačně-technické zabezpečení spojení).
- Aktuální verze softwaru a hardwaru vaší myčky nádobí.
- Případně stav provedeního resetu na nastavení ze závodu.

Tato první registrace připravuje použití funkce Home Connect a je použita v době, kdy tyto funkce používáte poprvé. Prosím mějte na paměti, že funkce Home Connect jsou použitelné pouze ve spojení s aplikací Home Connect. Informace o ochraně dat můžete zobrazit v aplikaci Home Connect.







Tlačítko dálkového startu

Pokud je myčka nádobí připojena k domácí síti, aktivujte pomocí tlačítka pro dálkový start   dálkové ovládání vaší myčky nádobí.

Pokud myčka ještě není přihlášena k Home Connect, stiskem tlačítka pro dálkový start  , se dostanete do nastavení Home Connect.

Řiďte se příloženými podklady pro Home Connect.

Upozornění

- Po ukončení procesu přihlášení zhasne tlačítko pro dálkový start  .
- Pro aktivaci dálkového ovládání stiskněte tlačítko pro dálkový start  .
- Pokud byl Home Connect Asistent při startu přerušen, stiskněte znovu tlačítko pro dálkový start  .
- Pokud se připojení k routeru přeruší, bliká na displeji ukazatel WLAN .

Wi-Fi bez připojení k serveru Home Connect

Pomocí aplikace Home Connect můžete přerušit připojení k serveru Home Connect Server.

Spotřebič je poté připojen lokálně k vašemu mobilnímu zařízení, ale je bez připojení k serveru Home Connect.



Upozornění: Pokud jste neprovedli deaktivaci připojení k serveru Home Connect, zkontrolujte připojení k internetu.

Vzdálená diagnostika



Pokud kontaktujete zákaznický servis, může vám provést zásah do vašeho spotřebiče pomocí vzdálené diagnostiky .

* Vzdálená diagnostika není specifikována pro český a slovenský trh.

Upozornění

- Zásah zákaznického servisu musíte na spotřebiči potvrdit.
- Vzdálenou diagnostiku  můžete vypnout vypínačem ZAP/VYP  nebo v aplikaci Home Connect zásah zákaznického servisu deaktivovat.

Nastavení správy spotřeby energie

Se správou spotřeby energie  bude vaše myčka nádobí spuštěna samostatně ve vámi nastaveném intervalu v určitý čas, kdy je nejvýhodnější nabídka energie vašeho alternativního zdroje energie (např. fotovoltaické zařízení). Pokud správa spotřeby energie  nemůže myčku nádobí spustit na dálku (např. kvůli výpadku proudu), spustí myčku nádobí v nejzazší možný okamžik s běžnou nabídkou proudu.

Správu spotřeby energie nainstalujete takto:

1. Otevřete dvířka.
2. Zapněte vypínač ZAP/VYP [1].
3. Tiskněte infotlačítko  [3] 3 vteřiny, dokud se v horním okně ukazatele [4] nezobrazí následující text:

Listujte pomocí < >

Nastavte pomocí - +

Opusťte pomocí Setup 3 sek.

4. Tlačítko > [16] tiskněte tak dlouho, dokud se v horním okně ukazatele [4] nezobrazí požadované nastavení.
5. Pomocí tlačítek nastavení + - [8] proveďte nastavení.
6. V následujících 2 minutách připojte vaši myčku nádobí ke správě spotřeby energie domácího systému. Aktivujte také příjem připojení na správě spotřeby energie vašeho domovního systému (Říd'te se návodem k použití výrobce vaší správy spotřeby energie).



V případě úspěšného připojení myčky nádobí na správu spotřeby energie vašeho domovního systému se v horním okně ukazatele [4] zobrazí info. Při chybném přihlášení správy spotřeby energie opakujte prosím krok 6.

Upozornění: Volba "Správa spotřeby energie" je v nabídce přístupná teprve po vytvoření spojení s domácí sítí a propojení spotřebiče s aplikací.

Další informace a systémové požadavky pro použití správy spotřeby energie naleznete na



www.home-connect.com/energymanagement.

Aktivace správy spotřeby energie



Pro spuštění správy spotřeby energie  musíte aktivovat tlačítko dálkový start  [10] a nastavit odložený start [9]. Po aktivaci tlačítka dálkového startu  [10] můžete provést odložený start pomocí aplikace Home Connect [9].

Správu spotřeby energie  můžete aktivovat také manuálně pomocí tlačítek na myčce nádobí.

Správu spotřeby energie aktivujete na myčce nádobí takto:

1. Otevřete dvířka.
2. Zapněte vypínač ZAP./VYP. [1].
3. Zvolte program [2].
4. Stiskněte tlačítko odložený start [9].
5. Tlačítka nastavení + - [8] tiskněte tolikrát, dokud zobrazený čas neodpovídá vašemu přání.
6. Stiskněte tlačítko START [12], odložený start je aktivován.
7. Aktivujte tlačítko dálkového startu  [10].
8. Po úspěšné aktivaci se v horním okně ukazatele [4] zobrazí "Flex Start". Správa spotřeby energie  má nyní přístup k myčce nádobí a může se během nastaveného intervalu spustit.



Upozornění:

- Pokud správa spotřeby energie  spustí program dříve, aktualizuje se časový údaj "Konec v" / "Konec za".
- Pro aktivaci správy spotřeby energie  musí být předtím nainstalován.

Deaktivace správy spotřeby energie

Položka menu "Odpojit pomocí +" je dostupná, pokud je myčka nádobí připojena ke správě spotřeby energie vašeho domácího systému.

Správu spotřeby energie deaktivujete takto:

1. Otevřete dvířka.
2. Zapněte vypínač ZAP./VYP. 1.
3. Tiskněte infotlačítko  3 3 vteřiny, dokud se v horním okně ukazatele 4 nezobrazí následující text:
Listujte pomocí < >
Nastavte pomocí - +
Opusťte pomocí Setup 3 sek.
4. Tlačítko > 16 tiskněte tolikrát, dokud se v horním okně ukazatele 4 nezobrazí požadované nastavení.
5. Pomocí nastavovacích tlačítek + - 8 proveďte nastavení.
6. Tiskněte infotlačítko  3 3 vteřiny.

Po tomto procesu je správa spotřeby energie deaktivována. Nyní může být připojena nová správa spotřeby energie.

Prohlášení o shodě

BSH Hausgeräte GmbH tímto prohlašuje, že se spotřebič s funkcí Home Connect nachází ve shodě se základními požadavky a ostatními příslušnými ustanoveními směrnice 1999/5/EG.

Zařízení ke změkčování vody / speciální sůl

Pro dobré výsledky mytí potřebuje myčka nádobí měkkou vodu, tzn. vodu obsahující málo vápníku, jinak se na nádobí a vnitřku nádob usazují bílé vápenaté zbytky. Voda z vodovodu s více než 7 °dH (1,2 mmol) se musí změkčovat. Děje se to pomocí speciální soli (regenerační sůl) ve změkčovacím zařízení myčky nádobí. Nastavení a potřebné množství soli je závislé na stupni tvrdosti vaší vody z vodovodu (viz tabulka).

Tabulka tvrdosti vody

Hodnota tvrdosti vody °dH	Rozsah tvrdosti	mmol/l	Hodnota nastavená na spotřebiči
0 - 6	měkká	0 - 1,1	0 - 6
7 - 8	měkká	1,2-1,4	7 - 8
9 - 10	střední	1,5-1,8	9 - 10
11-12	střední	1,9-2,1	11-12
13-16	střední	2,2-2,9	13-16
17-21	tvrdá	3,0-3,7	17-21
22-30	tvrdá	3,8-5,4	22-30
31-50	tvrdá	5,5-8,9	31-50

Wi-Fi je registrovaná značka Wi-Fi Alliance.

Nastavení změkčovacího zařízení

Přidávané množství soli je nastavitelné od 0 do 50 °dH. Při nastavené hodnotě 0-6 není třeba žádná sůl.

Změkčovací zařízení nastavíte takto:

1. Informujte se ve vaší vodárně a zjistěte hodnotu tvrdosti vaší vody.
2. Potřebný stupeň zjistěte z tabulky tvrdosti vody.
3. Otevřete dvířka.
4. Zapněte vypínač ZAP./VYP.
5. Tiskněte infotlačítko Info 3 sek. 3 vteřiny, dokud se v horním okně ukazatele nezobrazí následující text:
Listujte pomocí < >
Nastavte pomocí - +
Opusťte pomocí Setup 3 sek.
6. Stiskněte tlačítko > tolikrát, dokud se v horním okně ukazatele nezobrazí tvrdost vody.
7. Pomocí nastavovacích tlačítek + - provedte nastavení.
8. Tiskněte infotlačítko Info 3 sek. 3 vteřiny.

Nastavená hodnota se ve spotřebiči uloží.

Použití speciální soli

Jakmile se na ovládacím panelu rozsvítí ukazatel doplnění soli nebo budete vyzváni ukazatelem na předním displeji* , musí být doplněna speciální sůl. Doplnění soli se musí provádět bezprostředně před zapnutím jakéhokoli mycího programu. Tím dosáhnete toho, že přetékající solný roztok je ihned vypláchnut a nevyskytne se koroze v zásobníku a v mycím prostoru.

Pozor!

Mycí prostředek poškozuje změkčovací zařízení! Nikdy neplňte mycí prostředek do zásobníku pro speciální sůl.

Speciální sůl doplníte takto:

1. Otevřete šroubovací uzávěr zásobníku .
2. Naplňte zásobník vodou (nutné pouze při prvním uvedení do provozu).
3. Naplňte speciální sůl tak, jak je vyobrazeno na obrázku **(nikoli jedlou sůl nebo tablety)**. Přitom se voda vypuzuje a odtéká.

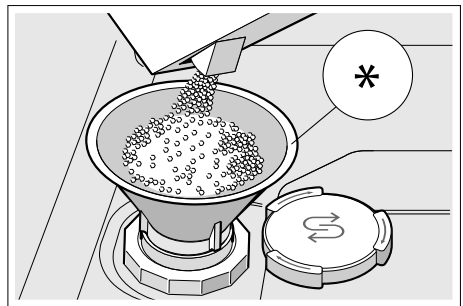

* podle modelu

Použití mycích prostředků s komponentou soli

Při použití kombinovaných mycích prostředků s komponentou soli lze obecně do hodnoty tvrdosti vody 21 °dH (37 °fH, 26 °Clarke, 3,7 mmol/l) vynechat speciální sůl. Při tvrdosti vody vyšší než 21 °dH je nutné použití speciální soli.

Vypnutí ukazatele změkčování vody

Pokud vás při použití kombinovaných mycích prostředků s komponentou soli na ovládacím panelu ruší ukazatel doplnění soli [6] nebo text v horním okně ukazatele [4] (zásoba soli stačí pouze na x mycích cyklů), lze ukazatele vypnout.

Postupujte podle popisu v „Nastavení změkčovacího zařízení“ a nastavte hodnotu na **0-6**. Takto vypnete ukazatele změkčovacího zařízení a doplnění soli.

Leštidlo

Pokud ukazatel doplnění leštidla [5] na ovládacím panelu svítí, nebo jste vyzváni na předním ukazateli displeje * [13], musí být doplněno leštidlo. Leštidlo je nutné pro nádobí beze skvrn a čiré sklenice. Používejte pouze leštidla pro domácí nádobí. Kombinované mycí prostředky s komponentou leštidla lze používat pouze do hodnoty tvrdosti 21 °dH (37 °fH, 26 °Clarke, 3,7 mmol/l). Při tvrdosti vody nad 21 °dH je nutné použití leštidla.

* podle modelu

Leštidlo doplníte takto:

1. Otevřete zásobník [32] stiskněte (1) a zvedněte (2) příložku na víku.

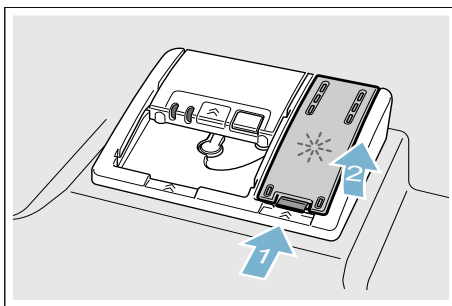

2. Naplňte leštidlo až po značku max.

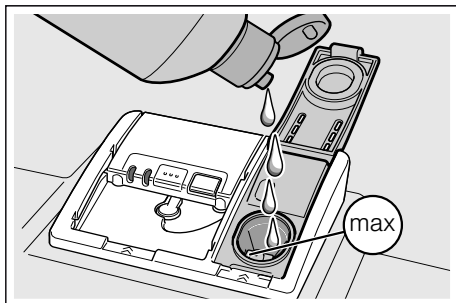



3. Zavřete víko, dokud uzávěr nezaskočí.
4. Přetékající leštidlo odstraňte hadříkem. Zabrání to nadměrné tvorbě pěny při následujícím mycím cyklu.

Nastavení množství leštidla

Přidávané množství leštidla lze nastavit od **0** do **6**. Nastavte přidávané množství leštidla na **5** pro získání dobrého výsledku sušení. Množství leštidla změňte pouze pokud na nádobí zůstávají šmouhy a skvrny od vody. Nastavte na nižší stupeň, abyste zabránili šmouhám. Nastavte na vyšší stupeň, abyste zabránili skvrnám od vody.

Množství leštidla nastavíte takto:

1. Otevřete dvířka.
2. Zapněte vypínač ZAP/VYP 1.
3. Tiskněte infotlačítko  3 3 vteřiny, dokud se v horním okně ukazatele 4 nezobrazí následující text:
Listujte pomocí < >
Nastavte pomocí - +
Opusťte pomocí Setup 3 sek.
4. Tlačítko > 16 tiskněte tolikrát, dokud se v horním okně ukazatele 4 nezobrazí přidání leštidla.
5. Pomocí tlačítek nastavení + - 8 proveďte nastavení.
6. Držte stisknuté infotlačítko  3 3 vteřiny.

Nastavená hodnota se ve spotřebiči uloží.

Vypnutí ukazatele doplnění leštidla

Pokud vás při použití kombinovaných mycích prostředků s komponentou leštidla na ovládacím panelu ruší ukazatel doplnění leštidla 5 nebo text v horním okně ukazatele * 13 (zásoba leštidla stačí pouze na x mycích cyklů), lze ukazatele vypnout.

Postupujte podle popisu v „Nastavení množství leštidla“ a nastavte stupeň **0**. Takto vypnete ukazatele doplnění leštidla.

* podle modelu

Nádobí

Nevhodné nádobí

- Části příborů a nádobí ze dřeva.
- Choulostivé dekorativní sklenice, uměleckoprůmyslové a starožitné nádobí. Ozdoby nejsou odolné proti mytí v myčkách nádobí.
- Plastové díly, které nejsou odolné vůči teplotě.
- Měděné a cínové nádobí.
- Části nádobí znečištěné popelem, voskem, mazacím tukem nebo barvou.

Ozdoby na skle, hliníkové a stříbrné díly mohou mít při mytí sklon k zabarvení a vyblednutí. Také některé druhy skla (jako např. nádoby z křišťálového skla) mohou být po mnoha mycích cyklech zakalené.

Poškození sklenic a nádobí

Příčiny:

- Druh skla a způsob výroby skla.
- Chemické složení mycího prostředku.
- Teplota vody mycího programu.

Doporučení:

- Používejte pouze sklenice a porcelán, které jsou výrobcem označeny jako vhodné pro mytí v myčkách nádobí.
- Používejte mycí prostředek, který je označen jako prostředek šetrný k nádobí.
- Sklo a příbory vytahujte z myčky nádobí co nejdříve po ukončení programu.

Uložení nádobí

1. Odstraňte hrubé zbytky jídla. Není nutné nádobí předběžně mýt pod tekoucí vodou.
2. Nádobí uložte tak, aby
 - stálo spolehlivě a nemohlo se převrhnout,
 - všechny nádoby byly postaveny otvorem dolů,
 - vypouklé kusy nebo kusy s prohloubením stály šikmo, aby voda mohla odtékat,
 - nádobí nebránilo otáčení obou ostříkovacích ramen [23] a [27].

Velmi malé části nádobí by se neměly v myčce nádobí mýt, jelikož mohou lehce vypadnout z koše.

Horní koš na nádobí

Uložte šálky a sklenice do horního koše na nádobí [22].

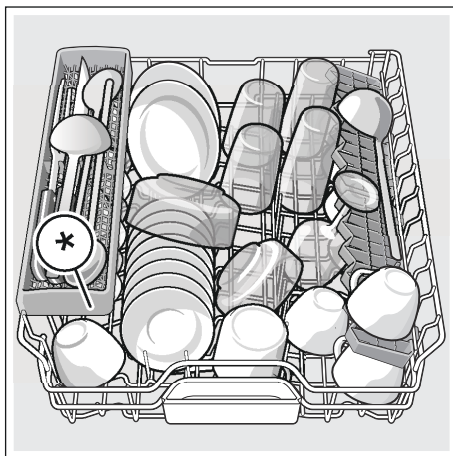

* podle modelu

Upozornění: Dbejte na to, aby nad záchytnou miskou na tablety [24] nebyly žádné kusy nádobí. Toto nádobí může blokovat víko zásobníku pro mycí prostředek [33].

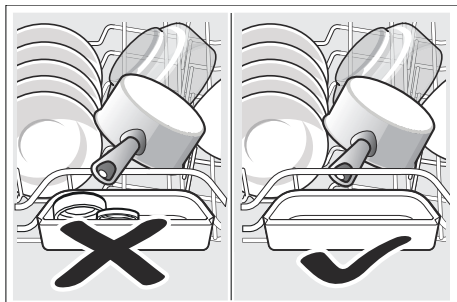

Dolní koš na nádobí

Uložte hrnce a talíře do dolního koše na nádobí [31].

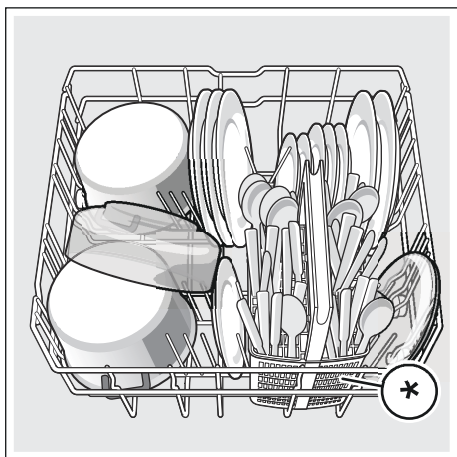

* podle modelu

Tip: Silně znečištěné nádobí (hrnce) byste měli umístit do dolního koše na nádobí. Z důvodu silnějšího proudu vody získáte lepší výsledek mytí.

Tip: Další příklady, jak můžete vaši myčku nádobí optimálně zaplnit, naleznete na konci tohoto manuálu.

Koš na příbory *

Vaše příbory uložte do koše na příbory vždy neroztříděné, špičatou stranou směrem dolů.

Aby se zabránilo poranění, položte dlouhé, špičaté díly a nože na polici na nože*.

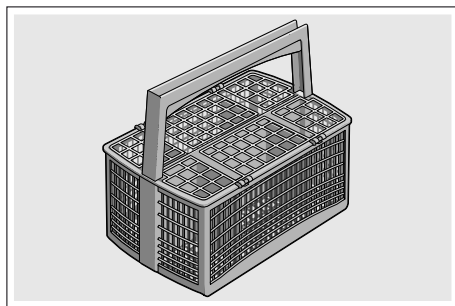

* podle modelu

Příborová zásuvka *

Uspořádejte příbory do zásuvky na příbory [21]. Oddělené uspořádání usnadňuje vyjmutí po mytí.

Zásuvku na příbory lze vyjmout.

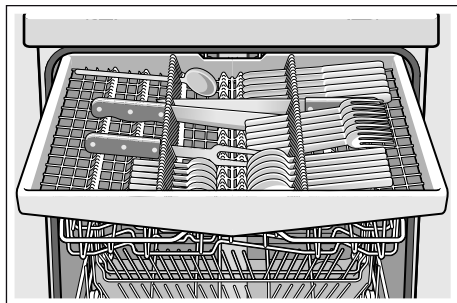

Podle modelu vaší myčky nádobí můžete boční odkládací plochy sklopit dolů a získáte tak více místa pro vyšší díly příborů. Přední řady trnů můžete sklopit, abyste mohli vložit příbory se širší rukojetí.

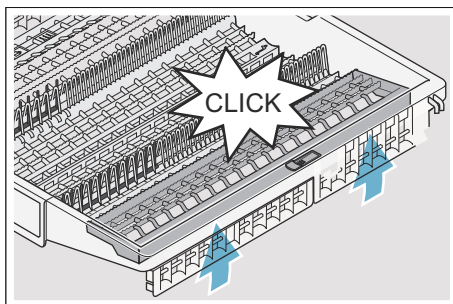
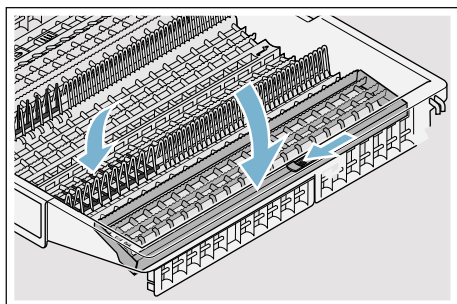

* podle modelu

Etažer *

Etažer a prostor pod ním můžete používat pro malé šálky a sklenice nebo pro větší jídelní náčiní jako např. vařečky nebo servírovací příbory. Pokud etažer nepotřebujete, můžete jej sklopit nahoru.

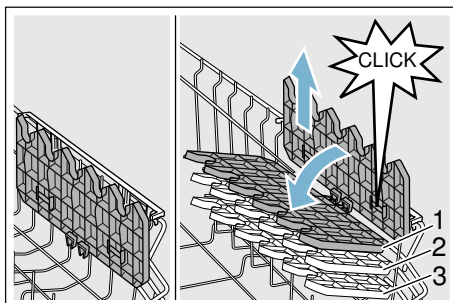

* Podle modelu můžete etažer 3 krát výškově nastavit.

Výškové nastavení etažeru provedete takto:

1. Etažer postavte svisle a zatáhněte směrem nahoru.
2. Nastavte etažer mírně šikmo dolů a zasuňte na požadovanou výšku (1, 2, nebo 3).
3. Zajistěte etažer zaklapnutím. Etažer slyšitelně zaklapne.

Sklopné trny *

* Podle modelu myčky nádobí můžete sklopné trny sklopit. Můžete tak lépe uložit hrnce, misky a sklenice.

Sklopné trny sklopníte takto:

1. Stiskněte páčku směrem dopředu (1).
2. Sklopte sklopné trny (2).

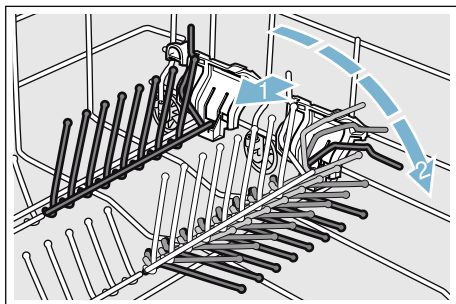

Police na nože *

* Podle modelu myčky nádobí je horní koš na nádobí vybaven policí na nože. Do police můžete vložit dlouhé nože a jiné kuchyňské náčiní.

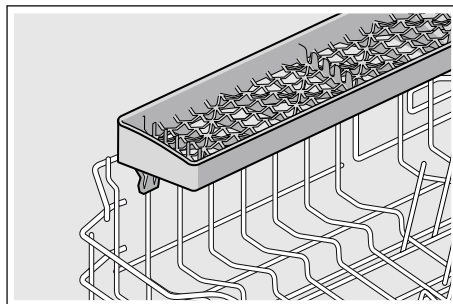

Držák malých dílů *

* Podle modelu myčky nádobí je horní koš na nádobí vybaven držákem malých dílů. Pomocí držáků malých dílů můžete spolehlivě uchytit lehké plastové díly.

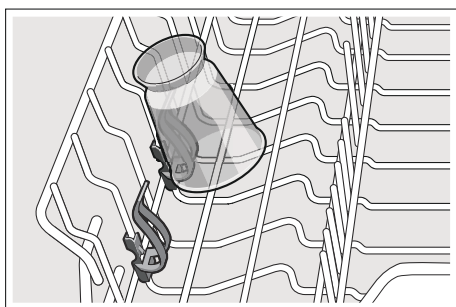

Ostříkovací hlava na pečicí plechy *

* podle modelu

Pomocí této ostříkovací hlavy můžete mýt velké plechy na pečení nebo rošty, jakož i velké talíře (talíře pro labužníky, talíře na těstoviny, servírovací talíře).

Ostříkovací hlavu nasadíte takto:

1. Vyjměte horní koš [22].
2. Nasadíte ostříkovací hlavu podle obrázku a pootočte směrem doprava. Ostříkovací hlava zaskočí.

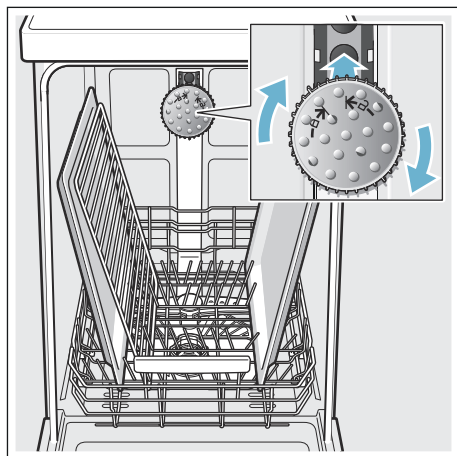

Aby proud vody mohl zasahovat na všechny části, uspořádejte prosím plechy podle vyobrazení (max. 2 plechy na pečení a 2 mřížky).

Upozornění: Dbejte na to, abyste myčku nádobí vždy provozovali s horním košem [22] nebo ostříkovací hlavou na pečicí plechy.

Vyklizení nádobí

Aby se zabránilo odkapávání kapek vody z horního koše na nádobí v dolním koši, doporučuje se vyprazdňovat spotřebič zdola nahoru.

Tip: Horké nádobí je citlivé na dotyk! Po ukončení programu je proto nechejte v myčce nádobí tak dlouho vychladnout, až je můžete dobře uchopit.

Upozornění: Po ukončení programu mohou být ve vnitřním prostoru spotřebiče ještě viditelné kapky vody. Na sušení nádobí to však nemá žádný vliv.

Úprava výšky koše*

* podle modelu

Horní koš na nádobí [22] lze podle potřeby výškově upravit, aby se buď v horním nebo v dolním koši vytvořilo více místa pro vyšší kusy nádobí.

Výška spotřebiče 81,5 cm

S košem na příbory	Horní koš	Dolní koš
Stupeň 1 max. ø	22 cm	31 cm
Stupeň 2 max. ø	24,5 cm	27,5 cm
Stupeň 3 max. ø	27 cm	25 cm

Se zásuvkou na příbory	Horní koš	Dolní koš
Stupeň 1 max. ø	16 cm	31 cm
Stupeň 2 max. ø	18,5 cm	27,5 cm
Stupeň 3 max. ø	21 cm	25 cm

Výška spotřebiče 86,5 cm

S košem na příbory	Horní koš	Dolní koš
Stupeň 1 max. ø	24 cm	34 cm
Stupeň 2 max. ø	26,5 cm	30,5 cm
Stupeň 3 max. ø	29 cm	28 cm

Se zásuvkou na příbory	Horní koš	Dolní koš
Stupeň 1 max. ø	18 cm	34 cm
Stupeň 2 max. ø	20,5 cm	30,5 cm
Stupeň 3 max. ø	23 cm	28 cm

Velké talíře až do průměru 31/34* cm uložte, dle obrázku, do dolního koše na nádobí [31].

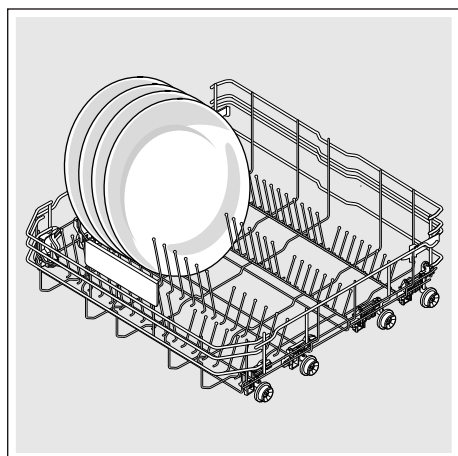

* podle modelu

Horní koš na nádobí s postranními páčkami

1. Vytáhněte horní koš na nádobí [22].
2. Držte horní koš na nádobí po stranách za horní okraj. Zabrání to náhlému spadnutí koše dolů při dalším kroku.
3. **Spuštění** horního koše na nádobí; obě páčky vlevo a vpravo na vnější straně koše stiskněte směrem dovnitř. Horní koš na nádobí se spustí.

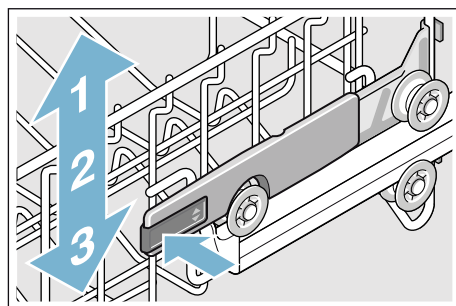

4. **Zvednutí** horního koše; uchopte horní koš na nádobí za horní okraj a zvedněte jej.
5. Zajistěte, aby horní koš na nádobí ležel na obou stranách ve stejné výšce.
6. Zasuňte horní koš.

Horní koš na nádobí s horním a dolním párem koleček

1. Vytáhněte horní koš na nádobí [22].
2. Vyjměte horní koš.
3. Horní koš zavěste zpět na horní (stupeň 3) nebo spodní (stupeň 1) kolečka.

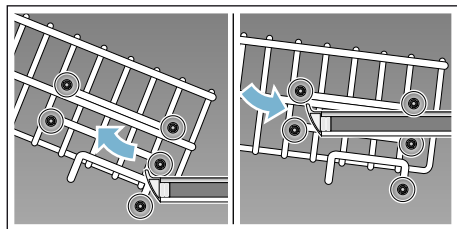

4. Zasuňte horní koš.

Mycí prostředek

Můžete používat tablety, práškové nebo tekuté mycí prostředky určené k mytí v myčce. V žádném případě, ale nepoužívejte prostředky pro ruční mytí nádobí. Podle znečištění lze

s práškovým nebo tekutým mycím prostředkem dávkování individuálně přizpůsobit. Tablety obsahují pro všechny mycí úkoly dostatečné množství účinných látek. Moderní, účinné mycí prostředky používají převážně nízkoalkalickou recepturu s fosfáty a enzymy. Fosfáty vážou vápník obsažený ve vodě. Enzymy odbourávají škrob a rozpouštějí bílkoviny. K odstranění barevných skvrn (např. čaj, kečup) se většinou používají bělidla na bázi kyselíku.

Upozornění: Pro dobrý výsledek mytí bezpodmínečně dodržujte pokyny na obalu mycích prostředků! Při dalších dotazech vám doporučíme, abyste se obrátili na poradny výrobců mycích prostředků.

Varování

Nebezpečí poranění a věcné škody vlivem nedodržování bezpečnostních pokynů pro mycí a lešticí prostředky!
Vždy dodržujte bezpečnostní pokyny pro mycí a lešticí prostředky.

Plnění mycího prostředku

1. Pokud je zásobník na mycí prostředky [33] ještě zavřený, uvolněte uzávěr [34], aby se otevřel.
2. Naplňte mycí prostředek do suchého zásobníku pro mycí prostředek [33] (vloďte tabletu napříč, ne na výšku).
3. Dávkování: viz pokyny výrobce na obalu. Použijte rozdělení dávkování zásobníku. Běžně dostačuje 20 ml – 25 ml při normálním znečištění. Při použití tablet stačí jedna tableta.

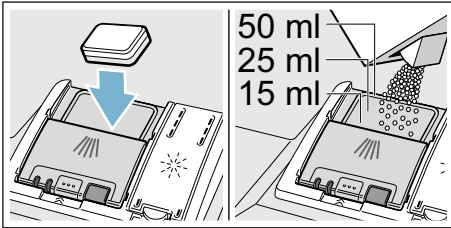

4. Zavřete víko zásobníku na mycí prostředek, dokud uzávěr nezaskočí.

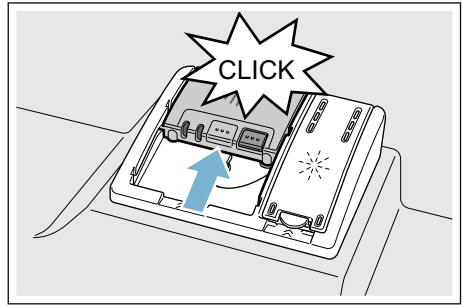

Zásobník na mycí prostředek se v závislosti na programu automaticky otevře v optimální časový okamžik. Práškový nebo tekutý mycí prostředek se ve spotřebiči postupně rozpustí. Tableta spadne do záchytné misky na tablety, kde se postupně rozpustí.

Tip: U málo znečištěného nádobí stačí obvykle trochu menší množství mycího prostředku než je uvedeno.

Kombinovaný mycí prostředek

Kromě běžných mycích prostředků (samostatně) se nabízí řada produktů s přídatnými funkcemi. Tyto produkty obsahují kromě mycího prostředku často také leštidlo a sůl (3 v 1) a podle kombinace (4 v 1, 5 v 1 ...) ještě přídatné komponenty, jako např. ochrana skla nebo lesk nerezového nádobí.

Kombinované mycí prostředky působí pouze do určitého stupně tvrdosti vody (většinou 21 °dH). Je-li tato mez překročena, je třeba přidat sůl a leštidlo.

Jakmile se používají kombinované mycí prostředky, přizpůsobí se mycí program automaticky tak, že se vždy docílí co nejlepšího výsledku mytí a sušení.









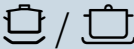

Upozornění





- Chcete-li po spuštění programu přidat nádobí, **nepoužívejte** záchytnou miskou na tablety [24] jako rukojeť horního koše. Mohla by se v ní již nacházet tableta a vy byste přišli do kontaktu s částečně rozpouštěnou tabletou.
- **Nepokládejte** do záchytné misky na tablety [24]; žádné drobné díly k mytí, zabrání se tím rovnoměrnému rozpouštění tablety.
- Optimálních mycích a sušících výsledků dosáhnete použitím samostatných mycích prostředků ve spojení s odděleným použitím soli a leštidla.

- U krátkých programů nemohou tablety vlivem rozdílného chování při rozpouštění eventuálně dosáhnout plné mycí schopnosti a mohou také zůstat nerozpouštěné zbytky mycího prostředku. Pro tyto programy jsou vhodnější mycí prostředky v práškovém provedení.
- U programu "Intenzivní" (u některých modelů) je dostatečné dávkování jedné tablety. Při použití práškových mycích prostředků můžete navíc trochu mycího prostředku rozsypat na dvířka spotřebiče.
- Také když svítí ukazatel doplnění leštidla nebo soli, běží mycí program při použití kombinovaných mycích prostředků bezvadně.
- Při použití mycích prostředků s ochranným obalem rozpustným ve vodě: Uchopte obal pouze suchými rukama a naplňte mycí prostředek pouze do absolutně suchého zásobníku na mycí prostředek, jinak může dojít ke slepení.
- Chcete-li přejít z kombinovaných mycích prostředků na samostatné mycí prostředky dbejte na to, aby změkčovací zařízení a množství leštidla byly nastaveny na správnou hodnotu.
- Bio a Eko mycí prostředky: Mycí prostředky s označením „Bio“ nebo „Eko“ používají (z důvodu ochrany životního prostředí) zpravidla menší množství účinných látek, příp. zcela upustily od použití určitých látek. Mycí účinek takových produktů může být někdy omezen.

Přehled programů

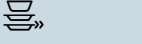
V tomto přehledu programů je vyobrazen maximální možný počet programů. Příslušné programy a jejich uspořádání si prosím zjistěte na vašem ovládacím panelu.

Druh nádobí	Druh znečištění	Program	Možné přídavné funkce	Průběh programu
Hrnce, pánve, nechoulostivé nádobí a příbory	Silně ulpívající, připečené nebo zaschlé zbytky jídel obsahující škrob nebo bílkoviny	 /  Intenzivní 70°	všechny	Intenzivní: Předmytí Mytí 70° Mezimy­tí Leštění 65° Sušení
Smíšené nádobí a příbory	Lehce zaschlé zbytky jídel běžných v domácnosti	 /  Auto 45° - 65°	všechny	Optimalizace senzorem: Optimalizuje se v závislosti na znečištění pomocí senzoriky.
Smíšené nádobí a příbory	Lehce zaschlé zbytky jídel běžných v domácnosti	 / eco Eco 50°	všechny	Úsporný program: Předmytí Mytí 50° Mezimy­tí Leštění 35° Sušení
Smíšené nádobí a příbory	Lehce zaschlé zbytky jídel běžných v domácnosti	 / Silence Tichý 50°	Intenzivní zóna Poloviční náplň HygienePlus Extra sušení Sušení s vysokým leskem	Optimalizace hluku: Předmytí Mytí 50° Mezimy­tí Leštění 35° Sušení
Choulostivé nádobí, příbory, tepelně choulostivé plasty a sklenice	Málo ulpívající čerstvé zbytky jídel	 /  Sklo 40°	Intenzivní zóna VarioSpeedPlus Poloviční náplň Extra sušení Sušení s vysokým leskem	Zvláště šetrný: Předmytí Mytí 40° Mezimy­tí Leštění 50° Sušení
Smíšené nádobí a příbory	Lehce zaschlé zbytky jídel běžných v domácnosti	 /  Rychý 65°	Extra sušení Sušení s vysokým leskem	Optimalizace času: Mytí 65° Mezimy­tí Leštění Sušení

Druh nádobí	Druh znečištění	Program	Možné přídatné funkce	Průběh programu
Smíšené nádobí a příbory	Lehce zaschlé zbytky jídel běžných v domácnosti	 /  Krátký 60°	všechny	Optimalizace času: Mytí 65° Mezimyті Leštění Sušení
Choulostivé nádobí, příbory, tepelně choulostivé plasty a sklenice	Málo ulpívající čerstvé zbytky jídel	 /  Rychlý 45°	Extra sušení Sušení s vysokým leskem	Optimalizace času: Mytí 45° Mezimyті Leštění 50°
Všechny druhy nádobí	Studené oplachování, mezimyті	 /  Předmyті	žádné	Studené oplachování Předmyті
-	-	 / Easy Clean Péče o zařízení	žádné	Péče o zařízení 70°

Volba programu

Podle druhu nádobí a stupně znečištění si můžete zvolit vhodný program.

Upozornění pro zkušební ústavy

Zkušební ústavy obdrží pokyny pro srovnávací testy (např. podle EN60436).

Jedná se přitom o podmínky k provádění testů, avšak ne o výsledky nebo hodnoty spotřeby.

Dotazy e-mailem na:

dishwasher@test-appliances.com

Je potřebné označení spotřebiče (č. E) a výrobní číslo (č. FD), které najdete na typovém štítku 35 na dveřích spotřebiče.

P+ Přídavné funkce

* Podle varianty vybavení vaší myčky nádobí můžete zvolit různé přídavné funkce .

Úspora času

(VarioSpeedPlus) *

Pomocí funkce "Úspora času" lze podle zvoleného mycího programu zkrátit dobu chodu programu o cca 20 % až 66 %. Aby se při zkrácené době programu dosáhlo optimálních výsledků mytí a sušení, zvýší se spotřeba vody a energie.

Poloviční náplň *

Máte-li na mytí pouze malé množství nádobí (např. sklenice, šálky, talíře), můžete zapnout "Poloviční náplň". Ušetří se přitom voda, energie a čas. K mytí nadávkujte do zásobníku pro mycí prostředek trochu méně mycího prostředku, než se doporučuje při kompletním naplnění spotřebiče.

HygienaPlus *

S touto funkcí se zvýší a extrémně dlouho udržuje teplota, aby se obdržel definovaný dezinfekční výkon. Průběžným používáním této funkce bude dosaženo vyššího stavu hygieny. Tato přídavná funkce je ideální např. pro mytí prkének na krájení nebo kojeneckých láhví.

Intenzivní zóna *

Perfektní pro smíšenou náplň. Silně znečištěné hrnce a pánve můžete v dolním koši mýt společně s normálně znečištěným nádobím v horním koši. Zesílí se proud vody v dolním koši, zvýší se teplota mytí.

Extra sušení *

Zvýšená teplota během leštění a prodloužená fáze sušení umožňují, že se lépe vysuší také plastové díly. Spotřeba energie se lehce zvýší.

Sušení s vysokým leskem *

Zvýšením množství vody během mycího cyklu a prodloužením fáze sušení se zabrání skvrnám a zlepší se výsledky sušení. Spotřeba energie se zvýší. Pro funkci "Sušení s vysokým leskem" se doporučuje leštidlo (také při použití kombinovaných mycích prostředků).

Energy Save *

Pomocí funkce „Energy Save“ lze snížit spotřebu vody a energie. Pro optimální výsledky mytí a sušení se prodlouží doba běhu programu.



Obsluha spotřebiče



Programová data

Programové údaje (hodnoty spotřeby) najdete v krátkém návodu. Vztahují se na normální podmínky a nastavenou hodnotu tvrdosti vody °dH 13 – 16 - střední. Rozdílné ovlivňující faktory jako např. teplota vody nebo tlak v potrubí mohou vést k odchýlkám.

Změna nastavení

Pro usnadnění jsou některé funkce myčky nádobí předem nastaveny. Nastavení z výroby můžete změnit.

Nastavení změníte takto:

1. Otevřete dvířka.
2. Zapněte vypínač ZAP/VYP 1.
3. Tiskněte infotlačítko  3, po dobu 3 vteřin, dokud se v horním okně ukazatele 4 nezobrazí následující text:
Listujte pomocí < >
Nastavte pomocí - +
Opusťte pomocí Setup 3 sek.
4. Tiskněte tlačítko > 16 tolikrát, dokud se v horním okně ukazatele 4 nezobrazí požadované nastavení.
5. Pomocí tlačítek nastavení + - 8, proveďte nastavení.
6. Tiskněte tlačítko  3 po dobu 3 vteřin.

Nastavená hodnota se ve spotřebiči uloží.

Tip: Pokud měníte více nastavení, proveďte nejprve všechna nastavení jedno po druhém. Poté podržte infotlačítko  3 po dobu 3 vteřin. Tím se v myčce nádobí uloží všechny nastavené hodnoty.

AquaSenzor *

* podle modelu

AquaSenzor je optické měřicí zařízení (fotobuňka), se kterým se měří zakalení mycí vody. Aktivace AquaSenzoru probíhá specificky podle programu. Je-li AquaSenzor aktivní, může se "čistá" mycí voda přesunout do následující mycí lázně a spotřeba vody se sníží o 3 - 6 litrů.

Je-li stupeň znečištění vyšší, bude voda odčerpána a nahrazena vodou čistou. V automatických programech se navíc teplota a doba chodu přizpůsobí stupni znečištění.

Sušení pomocí Zeolitu

Varování

Nebezpečí popálení dotykem na výfukový otvor [26]!

Nikdy se nedotýkejte výfukového otvoru. Výfukový otvor se velmi zahřívá a každá změna na něm může vést k placenému zásahu zákaznického servisu.

Pozor!

Prosím zajistěte, aby nad výfukovým otvorem [25] v dolním koši na nádobí [26] vpravo vzadu nebylo žádné tepelně choulostivé části nádobí.

Spotřebič je vybaven Zeolit nádobou. Zeolit je minerál, který nasává vlhkost a tepelnou energii a může ji dále odevzdávat.

Ve fázi mytí se tato tepelná energie používá k sušení minerálu a k zahřátí mycí vody.

Během fáze sušení se vlhkost z mycího prostoru nasává do minerálu a tepelná energie se uvolňuje. Tato uvolněná tepelná energie je vyfukována do mycího prostoru spolu se suchým vzduchem. Tím je umožněno rychlé a vylepšené sušení.

Tyto procesy jsou tedy velice energeticky úsporné.

Ukazatel zbývajících času

Doba průběhu programu je určována a může se (v závislosti na zvoleném programu) měnit během programu podle teploty vody, množství nádobí a stupně znečištění. Zobrazení zbývajících času můžete změnit na časový údaj nebo na hodiny/minuty.

Na displeji se tak zobrazí „Konec v“ (např. 15:20) nebo „Konec za“ (např. 3h25min).

Nastavení čidla

Průběh programu je u automatických programů optimalizován pomocí čidel. Sensorika mění sílu programu v závislosti na stupni a druhu znečištění. Citlivost čidel lze nastavit ve 3 stupních.

Standardní: Toto nastavení je optimální pro smíšené a velmi znečištěné nádobí, přítom ale současně šetří energii a vodu.

Choulostivé: Toto nastavení přizpůsobuje sílu programu i při malém znečištění pro efektivní odstranění zbytků jídla. Spotřeba energie a vody je přizpůsobena odpovídajícím způsobem.

Velmi choulostivé: Tímto nastavením je přizpůsobena síla programu pro ztížené podmínky použití jako například pro silně zaschlé zbytky jídla. Toto nastavení je doporučováno také při používání bio a eko mycích přípravků s nízkým množstvím účinných látek. Spotřeba energie a vody je přizpůsobena odpovídajícím způsobem.

Intenzivní sušení

Pro dosažení lepšího výsledku sušení pracuje myčka s vyšší teplotou. Může se tak nepatrně zvýšit doba trvání programu. (Pozor na choulostivé nádoby!)

Eco prognóza

Při aktivované eco prognóze se v horním okně ukazatele [4] na krátkou dobu zobrazí průměrná spotřeba vody a energie zvoleného programu.

AutoPowerOff (Automatické vypnutí po ukončení programu)

Za účelem úspory energie se myčka nádoby může automaticky vypnout během 1 minuty po ukončení programu.

Možná nastavení jsou:

- **Vypnuto:** Spotřebič se automaticky nevypne.
- **Po jedné minutě:** Spotřebič se vypne po 1 minutě.
- **Po dvou hodinách:** Spotřebič se vypne po dvou hodinách.

Upozornění: Při nastaveních „Po jedné minutě“ a „Po dvou hodinách“ je vnitřní osvětlení [20] vypnuté. Pro aktivaci vnitřního osvětlení stiskněte vypínač ZAP./VYP. [1].

EmotionLight (Vnitřní osvětlení) *

* podle modelu

EmotionLight [20] je vnitřní osvětlení vaší myčky nádobí. Vnitřní osvětlení můžete zapnout nebo vypnout.

Upozornění

- Podle nastavení AutoPowerOff je vnitřní osvětlení zapnuté nebo vypnuté.
- Mějte na paměti, že vnitřní osvětlení v zapnutém stavu při otevřených dvířkách se automaticky vypne po 1 hodině.

Přední displej *

* podle modelu

Přední displej [13] (dodatečné informace o programu) můžete zapnout nebo vypnout.

TimeLight (Optický ukazatel průběhu programu) *

* podle modelu

V průběhu programu se na podlaze, pod dvířky spotřebiče, zobrazí světelný ukazatel (dodatečné informace o programu). Při předsazeném soklovém krytu nebo výškovém vestavění s uzavírající čelní stranou nábytku v jedné rovině není ukazatel viditelný.

Optický ukazatel můžete zapnout nebo vypnout.

InfoLight *

* podle modelu

V průběhu programu se na podlaze, pod dvířky myčky nádobí, zobrazí světelný ukazatel. Dvířka myčky otevřete teprve tehdy, když světelný ukazatel na podlaze již není viditelný. Nejsou-li dvířka spotřebiče úplně zavřená, světelný ukazatel * bliká. Při výškovém vestavění s uzavírající čelní stranou nábytku v jedné rovině není světelný ukazatel viditelný. InfoLight můžete zapnout nebo vypnout.

Změna Spouštěcího programu

Nastavení „Spouštěcí program“ můžete změnit.

Hlasitost signalizace

Na konci programu zazní oznamovací tón. Toto nastavení můžete také změnit.

Hlasitost tlačítek

Když ovládáte myčku nádobí, zazní při každém stisku tlačítka oznamovací tón. Hlasitost signálu můžete regulovat. Pokud vás hlasitost signálu tlačítek ruší, můžete signál vypnout.

Dětská pojistka *

* podle modelu

Myčka nádobí je vybavena elektronickou dětskou pojistkou. Dětská pojistka chrání děti před možnými nebezpečími, která při provozu myčky nádobí vznikají. Dětskou pojistku můžete zapnout nebo vypnout. Při zapnuté dětské pojistce je ztíženo otevírání dveří.



Pozdravení

Když zapnete myčku nádobí, objeví se logo značky. Zobrazení loga značky můžete zrušit.

Nastavení ze závodu

Všechna nastavení můžete vrátit zpět k nastavení ze závodu.

Zapnutí spotřebiče

1. Zcela otevřete přívod vody.
2. Otevřete dvířka.
3. Zapněte vypínač ZAP./VYP. . Pro provoz šetrný k životnímu prostředí je při každém spuštění spotřebiče přednastaven program Eco 50°. Tento program zůstává zvolen, pokud nestisknete jiné programové tlačítko .
4. Stisknete tlačítko START .
5. Zavřete dvířka. Spustí se program.

Upozornění:

Z ekologických důvodů bude při každém spuštění spotřebiče přednastaven program Eco 50°. Šetří se přírodní zdroje a v neposlední řadě vaše peněženka. **Program Eco 50° je zejména šetrný k životnímu prostředí. Je to "standardní program" podle nařízení EU 1016/2010, který nejeftivněji využívá standardní mycí cyklus k mytí běžně znečištěného nádobí a kombinovanou spotřebu energie a vody k mytí tohoto nádobí.**

Odložený start

Spuštění programu můžete odložit až o 24 hodin. Podle nastavení ukazatele času se zobrazí konec programu „Konec za“ (například 3h 25min) nebo „Konec v“ (například 15:20 hodin).

1. Otevřete dvířka.
2. Zapněte vypínač ZAP/VYP 1.
3. Zvolte program 2.
4. Stiskněte tlačítko odložený start 9.
5. Tiskněte nastavovací tlačítka + - 8 tolikrát, dokud zobrazený čas neodpovídá vašemu přání.
6. Stiskněte tlačítko START 12, odložený start je aktivován.
7. Pro zrušení odloženého startu tiskněte tlačítko START 12 cca 3 vteřiny. Odložený start se zruší.
8. Zavřete dvířka.

Ukončení programu

* Program je ukončen, když se v horním okně ukazatele 4 a v ukazateli předního displeje * 13 zobrazí „Hotovo“.

* Konec programu se zobrazí na podlaze – pokud je zapnutý a viditelný TimeLight (optický ukazatel).

* podle modelu

Vypnutí spotřebiče

Krátkou dobu po ukončení programu:

1. Otevřete dvířka.
2. Vypněte vypínač ZAP./VYP. 1.
3. Zavřete přívod vody (neplatí pro spotřebiče s AquaStop).
4. Po vychladnutí vyjměte nádobí.

Upozornění: Po ukončení programu nechejte spotřebič před otevřením ještě vychladnout. Zamezíte tím úniku páry, která v dlouhodobém horizontu způsobuje škody na vestavěném nábytku.





Přerušení programu

Pozor!

Vlivem expanze (přetlaku) se mohou dvířka spotřebiče samovolně otevřít nebo může unikat voda! Pokud při připojení teplé vody nebo ohřevu spotřebiče byla dvířka myčky otevřená, nechejte je vždy nejprve několik minut pootevřená a potom je zavřete.

1. Otevřete dvířka.
2. Vypněte vypínač ZAP./VYP. 1. Světelné ukazatele zhasnou. Program zůstane uložen v paměti.
3. Pro pokračování programu zapněte znovu vypínač ZAP./VYP. 1.
4. Zavřete dvířka.

Zrušení programu (Reset)

1. Otevřete dvířka.
2. Stiskněte tlačítko START  cca na 3 vteřiny.
Horní okno ukazatele  a přední ukazatel displeje*  zobrazují: Program byl zrušen.
3. Zavřete dvířka.
Průběh programu trvá cca 1 minutu.
Horní okno ukazatele  zobrazuje: Hotovo.
4. Otevřete dvířka.
5. Vypněte vypínač ZAP./VYP. .
6. Zavřete dvířka.

* podle modelu

Změna programu

Po stisknutí tlačítka START  není možná změna programu. Změna programu je možná pouze pomocí zrušení programu (Reset).



Čištění a údržba

Pravidelná kontrola a údržba vašeho spotřebiče pomáhá zabránit poruchám. Šetří se čas a předchází se tím problémovým situacím.

Celkový stav myčky nádobí

* Vnitřní prostor myčky nádobí je převážně samočisticí. Pro odstranění usazenin změni vaše myčka automaticky v určitých odstupech průběh programu (například zvýší teplotu při mytí). To vede během tohoto programu k vyšší spotřebě energie.

* podle modelu

Pokud se ve vnitřním prostoru přesto nacházejí usazeniny, odstraníte je takto:

1. Zásobník mycího prostředku  naplňte mycím prostředkem pro myčky.
2. Zvolte program s nejvyšší teplotou.
3. Spusťte program bez nádobí.

Vhodné čisticí a ošetřovací prostředky si můžete koupit v zákaznickém servisu (viz zadní strana).



Varování
Ohrožení zdraví mycími prostředky obsahujícími chlór!
Používejte vždy mycí prostředky bez chlóru.

Upozornění

- K čištění spotřebiče používejte pouze speciální čističe určené pro myčky nádobí.
- Pravidelně utírejte těsnění dveří vlhkým hadříkem s trochou mycího prostředku. Tak zůstává dveřní těsnění čisté a hygienické.
- Aby se netvořil zápach, nechejte dvířka spotřebiče pootevřená, v případě, že ho nebudete delší dobu používat.
- Myčku nádobí nikdy nečistěte parním čističem. Výrobce neručí za následné škody.
- Čelní stranu myčky a ovládací panel čistěte pravidelně vlhkým hadříkem s trochou mycího prostředku.
- Nepoužívejte houbičky s hrubým povrchem a drhnoucí čisticí prostředky. Mohli byste poškrábat povrch spotřebiče.
- Myčky nádobí s čelní stranou z nerezů nemyjte hadrem nebo ho před prvním použitím několikrát důkladně properte. To zabrání korozi.

Péče o zařízení *

Péče o zařízení představuje ve spojení s běžnými prostředky na péči o zařízení vhodný program pro ošetření vaší myčky nádobí. Usazeniny, jako tuk a vodní kámen mohou zapříčinit poruchu vaší myčky nádobí. Doporučujeme vám pravidelně čistit myčku nádobí, aby se neporouchala a netvořil se v ní zápach.

* Jakmile se na ovládacím panelu rozsvítí ukazatel pro údržbu spotřebiče, spustíte **bez nádobí** program péče o zařízení. Poté ukazatel na ovládacím panelu zhasne.

Pokud nemá vaše myčka nádobí k dispozici žádnou funkci, která by vás na nutnost údržby upozornila, tak se řiďte pokyny k použití, které se nacházejí na prostředcích na údržbu spotřebičů.

Upozornění

- Vlhkým hadříkem odstraňte hrubé nečistoty ve vnitřním prostoru.
- Program spusťte s přidáním prostředku na čištění myčky nádobí a bez nádobí.
- Použijte speciální prostředek na čištění myčky nádobí a ne prostředek na nádobí.
- Dodržujte bezpečnostní pokyny a pokyny pro použití uvedené na obalu čisticího prostředku na myčky nádobí.
- * Po třech mycích cyklech zhasne ukazatel na ovládacím panelu automaticky, přestože jste údržbu spotřebiče neprovedli.

* podle modelu

Speciální sůl a leštidlo

Jakmile se na ovládacím panelu rozsvítí [6] a [5] nebo jste vyzváni na ukazateli předního displeje * [13], doplňte speciální sůl nebo leštidlo.

* podle modelu

Sítka

Sítka [29] zachycují před čerpadlem hrubé nečistoty v mycí vodě. Sítka se mohou těmito nečistotami ucpat.

Sítkový systém se skládá z:

- hrubého sítka
 - plochého jemného sítka
 - mikrosítka
1. Zkontrolujte po každém mytí, zda se v sítkách nenachází zbytky jídla.
 2. Uvolněte otáčením sítkový válec podle obrázku a vyndejte sítkový systém.

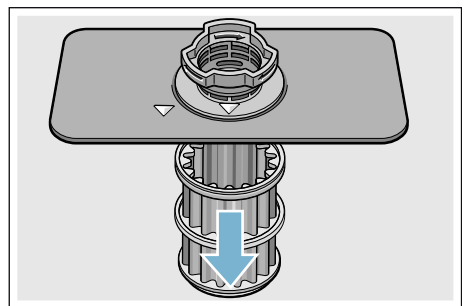
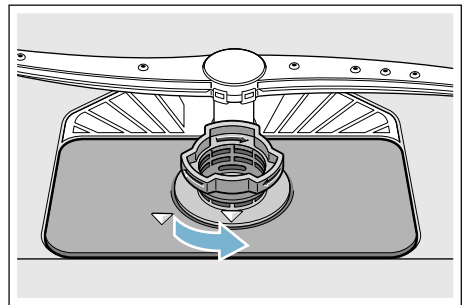

3. Odstraňte eventuální zbytky a vyčistěte sítka pod tekoucí vodou.
4. Znovu namontujte sítkový systém v opačném pořadí a dbejte na to, aby po zavření bylo označení šipkami proti sobě.

Ostříkovací ramena

Vodní kámen a nečistoty z mycí vody mohou zablokovat trysky a úchyty ostříkovacích ramen [23] a [27].

1. Kontrolujte výstupní trysky ostříkovacích ramen, zda nejsou ucpané.
2. Odšroubujte horní ostříkovací rameno [23] (1) a stáhněte dolů (2).
3. Spodní ostříkovací rameno [27] vytáhněte nahoru.

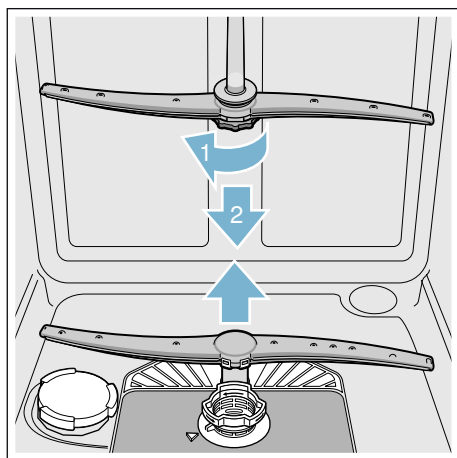

4. Ostříkovací ramena vyčistěte pod tekoucí vodou.
5. Zajistěte ostříkovací ramena zaškočením nebo je pevně přišroubujte zpět.

Co dělat v případě poruchy?

Dle zkušeností lze odstranit poruchy, které se objevují v běžném provozu, svými vlastními silami. To zajistí, že máte spotřebič opět rychle k dispozici. V následujícím přehledu najdete možné příčiny chybových funkcí a pomocné pokyny pro jejich odstranění.

Upozornění: Pokud by se spotřebič během mytí nádobí z neznámých důvodů zastavil nebo nespustil, proveďte nejdříve funkci Zrušení programu (Reset) → "Obsluha spotřebiče" na straně 38.

⚠ Varování

Neodbornými opravami nebo nepoužitím originálních náhradních dílů mohou pro uživatele vzniknout značné škody a nebezpečí! Opravy vždy nechejte provést odborníky. Pokud je nutná výměna některé součásti, vždy použijte originální náhradní díly.

Chybové hlášení

Některé poruchy jsou vyjmenovány v horním okně ukazatele [4] a na předním ukazateli displeje* [13] a je navrženo možné odstranění (například znečištěný sítkový systém (E22) → vyčistěte sítko).

* podle modelu

Čerpadlo odpadní vody

Velké zbytky jídel nebo cizí tělesa, která nebyla zachycena sítky, mohou zablokovat čerpadlo odpadní vody. Mycí voda tehdy stojí nad sítkem.

Varování

Nebezpečí pořezání!

Ostré nebo špičaté předměty nebo skleněné střepy mohou zablokovat čerpadlo odpadní vody. Cizí předměty vždy opatrně vyjměte.

Čerpadlo odpadní vody vyčistíte takto:

1. Odpojte myčku nádobí od elektrické sítě.
2. Vyjměte horní [22] a dolní koš [31].
3. Vymontujte sítka [29].
4. Odčerpajte vodu, eventuelně si vezměte na pomoc mycí houbu.
5. Pomocí lžičky vyndejte kryt čerpadla (jak je vyobrazeno). Uchopte kryt čerpadla za přepážku a nadvzvedněte šikmo směrem dovnitř (1). Kryt kompletně vyndejte.

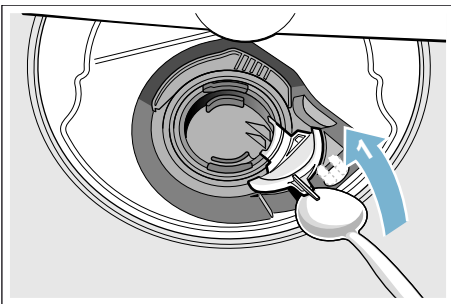

6. Zkontrolujte přítomnost cizích těles v oběžném kole a případně je odstraňte.
7. Umístěte kryt čerpadla do původní polohy (2) a k zajištění zaskočením jej tlačte směrem dolů (3).

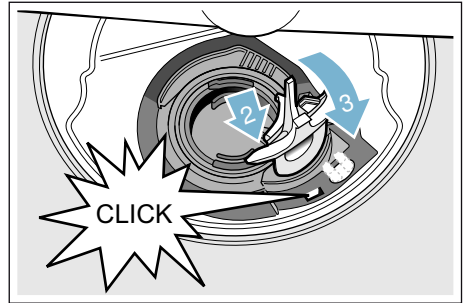

8. Namontujte sítka.
9. Nasadte koše zpět.

Tabulka poruch

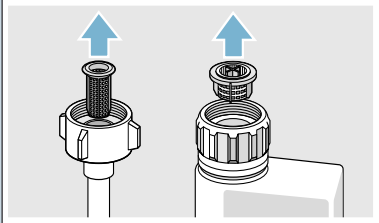
Porucha	Příčina	Odstranění
Svítilí kód chyby E: 18 .	Přívodní hadice je přelomená.	Položte přívodní hadici bez přelomení.
	Uzavřený přívod vody.	Otevřete přívod vody.
	Přívod vody je zaseknutý nebo zanesený vodním kamenem.	Otevřete přívod vody. Při otevřeném přívodu vody musí být průtok min. 10 l/min.
	Sítka na přívodu vody ucpané.	Vypněte spotřebič a vytáhněte síťovou zástrčku. Zavřete přívod vody. Odšroubujte přípojku vody.
		
		Vyčistěte sítko v přívodní hadici. Našroubujte zpět přípojku vody. Zkontrolujte těsnost. Zajistěte elektrické napájení. Zapněte spotřebič.
Svítilí kód chyby E: 17 .	Sací otvor (na pravé straně spotřebiče) je zakrytý nádobím.	Uložte nádobí tak, aby byl sací otvor volný.
Svítilí kód chyby E: 12 .	Topné těleso je zanesené vodním kamenem nebo znečištěné.	Vyčistěte spotřebič pomocí čističe myčky nádobí nebo odvápnovacího přípravku. Provozujte myčku nádobí se změkčovacími zařízeními a zkontrolujte nastavení. → "Změkčovací zařízení / Speciální sůl" na straně 22
Svítilí kód chyby E: 14 .	Aktivovaný systém ochrany proti vodě.	Zavřete přívod vody.
Svítilí kód chyby E: 15 .		Zavolejte zákaznický servis a uveďte kód chyby.
Svítilí kód chyby E: 16 .	Stálý přívod vody.	
Svítilí kód chyby E: 22 .	Sítka [29] jsou znečištěná nebo ucpaná.	Vyčistěte sítko. → "Sítka" na straně 45

Porucha	Příčina	Odstranění
Svítlí kód chyby E:24.	Ucpaná nebo zalomená hadice odpadní vody.	Položte hadici bez přelomení, příp. odstraňte zbytky.
	Sifonová přípojka je ještě zavřená.	Zkontrolujte připojení na sifon a případně otevřete.
	Kryt čerpadla odpadní vody je volný.	Správně zajistěte kryt zaskočením. → "Čerpadlo odpadní vody" na straně 47
Svítlí kód chyby E:25.	Zablokované čerpadlo odpadní vody nebo kryt čerpadla odpadní vody není zaskočený.	Vyčistěte čerpadlo a kryt správně zajistěte zaskočením. → "Čerpadlo odpadní vody" na straně 47
Svítlí kód chyby E:27	Příliš nízké síťové napětí.	Nejedná se o chybu spotřebiče, nechejte zkontrolovat síťové napětí a elektroinstalaci.
Na číselném ukazateli se zobrazí jiný kód chyby. (E:01 až E:30)	Pravděpodobně došlo k technické poruše.	Vypněte spotřebič vypínačem ZAP/VYP [1]. Po chvíli spotřebič znovu spustěte. Pokud se problém vyskytne znovu, zavřete přívod vody a vytáhněte síťovou zástrčku. Zavolejte zákaznický servis a uveďte kód chyby.
Nevytvoří se domácí síť.	WLAN na routeru není aktivní.	Zkontrolujte bezdrátové připojení k síti vašeho routeru.
Bliká ukazatel WLAN.	Připojení k domácí síti není dostupné.	Aktivujte bezdrátovou síť na vašem routeru.
Nelze správně provést Home Connect.	Možná chyba nastavení nebo technická porucha.	Řiďte se příloženými podklady pro Home Connect a údaji uživatelské podpory.
Správa spotřeby energie se nepropojí se správou spotřeby energie domovního systému.	Připojení ke správě spotřeby energie domovního systému není dostupné.	Řiďte se návodem k použití výrobce správy spotřeby energie vašeho domácího systému.
Svítlí ukazatel doplnění soli [6] a/nebo leštidla [5].	Chybí leštidlo.	Doplňte leštidlo.
	Chybí sůl.	Doplňte speciální sůl.
	Senzor nerozezná tablety soli.	Použijte jinou speciální sůl.
Nesvítlí ukazatel doplnění soli [6] a/nebo leštidla [5].	Vypnutý ukazatel doplnění soli a/nebo leštidla.	Aktivace/deaktivace (Kapitola „Změkčovací zařízení/speciální sůl“ → Strana 22 nebo „Leštidlo“ → Strana 24).
	Je k dispozici ještě dostatek speciální soli/leštidla.	Zkontrolujte ukazatel doplnění, stavy naplnění.

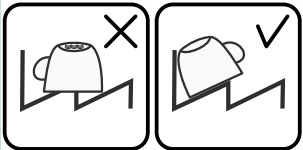
Porucha	Příčina	Odstranění
Po ukončení programu zůstává ve spotřebiči stát voda.	Sítkový systém [29] nebo prostor pod ním jsou ucpané.	Vyčistěte sítka a prostor pod nimi.
	Program ještě není ukončen.	Vyčkejte do konce programu nebo proveďte reset.
Nádobí není suché.	Žádné nebo příliš málo leštidla v zásobníku.	Doplňte leštidlo.
	Je zvolen program bez sušení.	Zvolte program se sušením. → "Přehled programů" na straně 35
	Nahromadění vody v prohlubních nádobí a příborů.	Při uložení dbejte na šikmou polohu, příslušné kusy nádobí ukládejte pokud možno šikmo.
		
	Použitý mycí prostředek má špatný výkon sušení.	Použijte jiný kombinovaný mycí prostředek s lepším sušícím výkonem. Dodatečné použití leštidla zvyšuje výkon sušení.
	Není aktivováno extra sušení pro zvýšení výkonu sušení.	Aktivujte extra sušení. → "Extra sušení" na straně 40
Nádobí bylo vyklíženo příliš brzy nebo proces sušení ještě nebyl dokončen.	Vyčkejte do konce programu, příp. vyklízejte nádobí až 30 minut po ukončení programu.	
Použitá leštidla má omezený výkon sušení.	Používejte značkové leštidlo. Ostatní produkty mohou vykazovat omezenou účinnost.	
Plastovné nádobí není suché.	Speciální vlastnosti plastů.	Plasty na sebe vážou méně tepla než ostatní nádobí, proto se hůře suší.
Příbory nejsou suché.	Příbory v koši na příbory jsou nevhodně roztríděné.	Příbory pokud možno oddělte od sebe tak, aby se nedotýkaly.
	Příbory v zásuvce na příbory jsou nevhodně roztríděné.	Příbory správně roztríděte a pokud možno oddělte od sebe.

Porucha	Příčina	Odstranění
Vnitřní stěny spotřebiče jsou po mycím cyklu mokré.	Nejedná se o chybu spotřebiče.	Na základě principu „kondenzačního sušení“ je fyzikálně podmíněna tvorba kapek v zásobníku a je žádoucí. Vlhkost vzduchu kondenzuje na vnitřních stěnách myčky nádobí, stéká dolů a je odčerpávána.
Zbytky jídel na nádobí.	Nádobí je uspořádáno příliš natěsno, koš na nádobí je přeplněný.	Nádobí uložte tak, aby byl k dispozici dostatečný volný prostor a proud vody mohl dosáhnout povrchu nádobí. Umístěte nádobí tak, aby se nedotýkalo.
	Je zabráněno otáčení ostříkovacích ramen.	Uložte nádobí tak, aby nebránilo otáčení ostříkovacích ramen.
	Trysky ostříkovacích ramen jsou ucpané.	Vyčistěte trysky ostříkovacích ramen. → „Čištění a údržba“ na straně 43
	Sítka [29] jsou znečištěná.	Vyčistěte sítka. → „Čištění a údržba“ na straně 43
	Sítka [29] jsou nesprávně nasazená a/nebo nezaskočená.	Nasaďte správně sítka a zajistěte je zaskočením.
	Příliš slabý mycí program.	Zvolte silnější mycí program. Zvyšte citlivost senzoriky. → „Nastavení čidla na straně 39
	Nádobí je příliš silně předmyté; senzorika se proto rozhodla pro slabý program. Pevně ulpívající nečistoty nelze částečně odstranit.	Nepředmývejte nádobí. Odstraňte pouze hrubé zbytky jídel. Zvyšte citlivost senzoriky. → „Nastavení čidla na straně 39. Doporučení: Program Eco 50° nebo intenzivní.
	Vysoké, úzké nádoby nebudou v rohové části dostatečně vypláchnuté.	Vysoké, úzké nádoby neukládejte příliš šikmo a do rohové oblasti.
Horní koš [22] vpravo a vlevo není nastaven na stejnou výšku.	Nastavte horní koš s postranními pákami na stejnou výšku.	

Porucha	Příčina	Odstranění
Zbytky mycího prostředku.	Víko zásobníku pro mycí prostředek [33] je zablokováno kusy nádobí, víko se proto plně neotevře.	Kusy nádobí nesmí být nad záchytnou miskou na tablety [24]. Mohou blokovat víko zásobníku na mycí prostředek a ten se zcela neotevře. → "Horní koš na nádobí" na straně 26 Do záchytné misky na tablety neumísťujte žádné kusy nádobí nebo osvěžovač.
	Víko zásobníku pro mycí prostředek [33] je blokováno tabletou.	Tableta se musí vložit naplocho a ne nastojato.
	V rychlém nebo krátkém programu byly použity tablety. Ve zvoleném krátkém programu nebude dosaženo doby rozpustnosti mycího prostředku.	Doba rozpustnosti tablety je pro rychlý nebo krátký program příliš dlouhá. Použijte čistící prášek nebo silnější program.
	Mycí účinek a rozpouštění se snižuje při delší době skladování mycího prostředku nebo je-li mycí prostředek silně zhrudkovatělý.	Vyměňte mycí prostředek.
Skvrny od vody na plastových dílech.	Tvorbě kapek na plastovém povrchu se z fyzikálního hlediska nelze vyhnout. Po uschnutí jsou patrné vodní skvrny.	Použijte silnější program (více výměn vody). Při uložení dbejte na šikmou polohu. Použijte leštido. Příp. zvyšte nastavení změkčování.
Stíratelné nebo vodou rozpustné povlaky v zásobníku nebo na dvířkách.	Usazují se látky obsažené v mycím prostředku. Tyto povlaky se většinou nedají chemicky (čistič na spotřebiče, ...) odstranit.	Změňte značku mycího prostředku. Spotřebič mechanicky vyčistěte.
	Při „bílém povlaku“ na dně zásobníku je změkčovací zařízení nastavené na mezní hodnotu.	Zvyšte nastavení změkčovacího zařízení a příp. vyměňte mycí prostředek.
	Víko zásobníku na sůl [28] není dotažené.	Víko zásobníku na sůl správně utáhněte.
	Pouze u sklenic: Začínající korozi skla lze pouze zdánlivě setřít.	Viz poškození sklenic a nádobí. → "Poškození sklenic a nádobí" na straně 26

Porucha	Příčina	Odstranění
Bílé, těžce odstranitelné povlaky na nádobí, zásobníku nebo dvířkách.	Usazují se látky obsažené v mycím prostředku. Tyto povlaky se většinou nedají chemicky (čistič pro domácí spotřebiče, ...) odstranit.	Změňte značku mycího prostředku. Spotřebič mechanicky vyčistěte.
	Nesprávně nastavený rozsah tvrdosti vody nebo je tvrdost vody vyšší než 50 °dH (8,9 mmol/l).	Nastavte změkčovací zařízení podle návodu k použití nebo doplňte sůl.
	Mycí prostředky 3 v 1 nebo bio nebo eko prostředky nejsou dostatečně účinné.	Nastavte změkčovací zařízení podle návodu k použití nebo používejte oddělené prostředky (značkový mycí prostředek, sůl, leštidlo).
	Poddávkování mycího prostředku.	Zvyšte dávkování mycího prostředku nebo vyměňte mycí prostředek.
Stopy od čaje nebo rtěnky na nádobí.	Zvolen příliš slabý mycí program.	Zvolte silnější mycí program.
	Příliš nízká mycí teplota.	Zvolte program s vyšší mycí teplotou.
	Příliš málo nebo nevhodný mycí prostředek.	Naplňte zásobník vhodným mycím prostředkem se správným dávkováním.
Barevné (modré, žluté, hnědé), těžce odstranitelné nebo neodstranitelné povlaky ve spotřebiči nebo na nádobí z ušlechtilé oceli.	Příliš silně předmyté nádobí, senzorka proto rozhodla pro slabý běh programu. Pevně ulpívající nečistoty nelze částečně odstranit.	Nepředmývejte nádobí. Odstraňte pouze velké zbytky jídel. Zvyšte citlivost senzorky. → "Nastavení čidla na straně 39 Doporučený program Eco 50°
	Tvorba povlaku z látek obsažených v zelenině (např. ze zelí, celeru, brambor, nudlí) nebo vody z vodovodu (např. mangan).	Částečně odstranitelné čističem pro myčky nádobí nebo mechanickým čističem. Povlaky jsou zdravotně nezávadné.
Barevné (žluté, oranžové, hnědé) lehce odstranitelné usazeniny ve vnitřním prostoru (především na dně).	Tvorba povlaku vlivem metalických složek na stříbrném nebo hliníkovém nádobí.	Částečně odstranitelné čističem pro myčky nádobí nebo mechanickým čističem.
	Tvorba povlaku z látek obsažených v zbytcích jídel a vodě z vodovodu (vodní kámen), „mýdlový“ povlak.	Zkontrolujte funkčnost změkčovacího zařízení (doplnění speciální soli) příp. při použití kombinovaných mycích prostředků (tablet) aktivujte změkčování. → "Změkčovací zařízení" str. 22
Zbarvení plastových dílů ve vnitřním prostoru spotřebiče.	Plastové díly ve vnitřním prostoru se mohou během doby životnosti zbarvit.	Zabarvení je normální a neovlivňuje funkci myčky nádobí.

Porucha	Příčina	Odstranění
Zbarvení na plastových dílech.	Příliš nízká mycí teplota.	Zvolte program s vyšší mycí teplotou.
	Příliš silně předmyté nádoby, senzorika se proto rozhodla pro slabý běh programu. Pevně ulpívající nečistoty nelze částečně odstranit.	Nepředmývejte nádoby. Odstraňte pouze velké zbytky jídel. Zvyšte citlivost senzoriky. → "Nastavení čidla" na straně 39 Doporučený program Eco 50°
Odstranitelné šmouhy na sklenicích, sklenicích s kovovým vzhledem a příborech.	Příliš mnoho leštidla.	Nastavte množství leštidla na nižší stupeň.
	Nebylo doplněno leštidlo nebo je nastavení příliš nízké.	Doplňte leštidlo a zkontrolujte dávkování (doporučení stupeň 4–5).
	Zbytky mycího prostředku v části programu „leštění“. Víko zásobníku pro mycí prostředek je zablokováno kusy nádobí (víko se úplně neotevře).	Víko zásobníku pro mycí prostředek nesmí být omezováno kusy nádobí. Do záchytné misky na tablety neumístujte žádné kusy nádobí nebo osvěžovač.
	Příliš silně předmyté nádoby, senzorika se proto rozhodla pro slabý běh programu. Pevně ulpívající nečistoty nelze částečně odstranit.	Nepředmývejte nádoby. Odstraňte pouze velké zbytky jídel. Zvyšte citlivost senzoriky. → "Nastavení čidla na straně 39 Doporučený program Eco 50°
Začínající nebo již existující ireverzibilní (nevratné) zakalení skla.	Sklenice nejsou odolné proti mytí v myčce nádobí, pouze vhodné pro mytí v ruce.	Používejte sklenice odolné proti mytí v myčce nádobí. Zabraňte dlouhé fázi parního sušení (doba po ukončení mycího cyklu). Používejte mycí cyklus s nižší teplotou. Nastavte změkčovací zařízení podle tvrdosti vody (příp. o jeden stupeň nižší). Používejte mycí prostředky s komponenty pro ochranu skla.

Porucha	Příčina	Odstranění
Stopy rzi na přiborech.	Přibory nejsou dostatečně odolné proti rezavění. Ostří nožů jsou často poškozena silněji.	Používejte nerezavějící přibory.
	Přibory rezivějí také, pokud se myjí společně s rezivějícími díly (rukojeti hrnců, poškozené koše na nádobí apod.).	Nemyjte rezavějící díly.
	Obsah soli v mycí vodě je příliš vysoký, protože není pevně uzavřen zásobník pro sůl nebo se při doplňování soli rozsykala sůl.	Uzávěr zásobníku pro sůl pevně zavřete nebo rozsypanou sůl odstraňte.
Spotřebič nelze zapnout nebo ovládat.	Výpadek funkčnosti.	Odpojte spotřebič od sítě; vytáhněte síťovou zástrčku nebo vypněte pojistku. Vyčkejte alespoň 5 vteřin, poté spotřebič připojte k síti.
Spotřebič se neuvede do provozu.	Pojistky v domě nejsou v pořádku.	Zkontrolujte pojistku.
	Síťový kabel není zastrčený.	Ujistěte se, že je síťový kabel zapojený na zadní straně spotřebiče a v síťové zástrčce. Zkontrolujte funkčnost zásuvky.
	Dvířka spotřebiče nejsou správně zavřena.	Zavřete dvířka.
Program se spustí samostatně.	Nevyčkali jste do ukončení programu.	Provedte reset.
Dvířka lze jen těžko otevřít.	Dětská pojistka je aktivována.	Deaktivujte dětskou pojistku. → <i>"Dětská pojistka (Zablokování dvířek) *"</i> na straně 10
Dvířka se nedají zavřít.	Zámek dveří se pootočil.	Zavřete dvířka pomocí větší síly.
	Zavírání dveří je bráněno vlivem vestavby.	Zkontrolujte vestavbu spotřebiče: Dvířka nebo kusy nábytku do sebe při zavírání nesmí narážet.
Víko zásobníku na mycí prostředek se nedá zavřít.	Zásobník na mycí prostředek nebo víko je zablokováno zbytky mycího prostředku.	Odstraňte zbytky mycího prostředku.

cz Co dělat v případě poruchy?

Porucha	Příčina	Odstranění
Zbytky mycího prostředku v zásobníku na mycí prostředek [33] nebo v záchytné misce na tablety [24].	Ostříkovací ramena jsou zablokována kusy nádobí, mycí prostředek se proto nevypláchne.	Zajistěte, aby se ostříkovací ramena volně otáčela.
	Zásobník na mycí prostředek byl při plnění vlhký.	Mycí prostředek plňte pouze do suchého zásobníku na mycí prostředky.
Spotřebič se zastaví uprostřed programu nebo se program přeruší.	Dvířka nejsou zcela zavřená.	Zavřete dvířka.
	Do záchytné misky na tablety neumístujte žádné kusy nádobí nebo osvěžovač. Horní koš tlačí proti vnitřní straně dvířek a brání spolehlivému zavření dvířek.	Zkontrolujte, zda není zadní stěna promáčknutá např. zásuvkou nebo nedemontovaným držákem hadice.
	Přerušený přívod elektrického proudu nebo vody.	Obnovte přívod elektrického proudu a/nebo vody.
Tlukoucí zvuk plnicího ventilu.	Závisí na domovní instalaci, proto se nejedná o poruchu spotřebiče. Nemá vliv na funkčnost spotřebiče.	Odstranění není možné.
Tlukoucí nebo klepající zvuk.	Ostříkovací rameno naráží na nádobí, nádobí není správně uloženo.	Nádobí uložte tak, aby ostříkovací ramena nenarážela do nádobí.
	Při malé náplni narážejí proudy vody přímo na vnitřní stěny myčky.	Spotřebič více naplňte nebo nádobí v myčce rovnoměrně rozdělte.
	Lehké díly nádobí se při mytí pohybují.	Lehké nádobí uložte stabilně.
Tvoří se příliš mnoho pěny.	V zásobníku pro leštidlo je mycí prostředek pro ruční mytí.	Zásobník pro leštidlo okamžitě naplňte leštidlem.
	Rozlité leštidlo.	Odstraňte leštidlo vlhkým hadříkem.

Zákaznický servis

Pokud se vám nepodaří poruchu odstranit, obraťte se prosím na náš zákaznický servis. Nalezneme vždy vhodné řešení, také abychom se vyhnuli zbytečným návštěvám techniků. Kontaktní údaje na zákaznický servis najdete na zadní straně tohoto návodu k použití. Při zavolání uveďte prosím označení spotřebiče (č. E = 1) a výrobní číslo (č. FD = 2), které najdete na typovém štítku 35 na dvířkách spotřebiče.

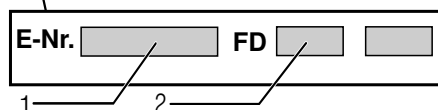
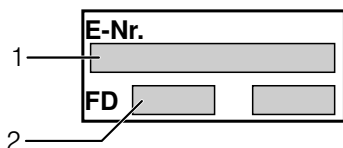

Spolehněte se na kompetenci výrobce.

Obrat'te se na nás. Tím si zajistíte, že oprava bude provedena vyškolenými servisními techniky, kteří jsou vybaveni originálními náhradními díly pro váš domácí spotřebič.

Pamatujte, že pracovník zákaznického servisu se vás bude dotazovat na vaše heslo Home Connect.

Instalace a připojení

K řádnému provozu musí být myčka nádobí odborně připojena. Údaje o přítoku a odtoku vody jakož i elektrické přípojné hodnoty musí odpovídat požadovaným kritériím, jak jsou uvedeny v následujících odstavcích, příp. v montážním návodu.

Při montáži dodržujte pořadí pracovních kroků:

1. Kontrola při dodání
2. Instalace
3. Příklad odpadní vody
4. Příklad pitné vody
5. Elektrické připojení

Rozsah dodávky

Při reklamacích se obraťte na prodejce, u kterého jste spotřebiči zakoupili, nebo na náš zákaznický servis.

- Myčka nádobí
- Návod k použití
- Montážní návod
- Stručný návod*
- Montážní materiál
- Tlumící plechový kryt*
- Gumová zástěrka*
- Síťový kabel

* podle modelu

Bezpečnostní pokyny

Řiďte se prosím bezpečnostními pokyny pod → "Při instalaci" na straně 6.

Dodávka

Vaše myčka nádobí byla ve výrobě důkladně přezkoušena z hlediska její bezvadné funkčnosti. Po přezkoušení uvnitř myčky mohou zůstat menší vodní skvrny, které zmizí po prvním mycím cyklu.

Technické údaje

- **Hmotnost:**
Maximálně 60 kg.
- **Napětí:**
220 - 240 V, 50 Hz nebo 60 Hz.
- **Hodnota připojení:**
2,0 - 2,4 kW.
- **Jištění:**
10/16 A (UK 13 A).
- **Příkon:**
Vypnutý stav (Po) 0,50 W.
Nevypnutý stav (PI) 0,50 W.
Provoz v pohotovostním režimu 2,00 W.
Doba trvání nevypnutého stavu (TI) 0 min.
Doba trvání v zasíťovaném pohotovostním režimu 2 min. podle nařízení (EU) č. 1016/2010, 1059/2010, 1275/2008 a 801/2013. Příkladné funkce a nastavení mohou zvýšit příkon a časové údaje.
- **Tlak vody:**
minimálně 0,05 MPa (0,5 bar), maximálně 1 MPa (10 bar).
Při vyšším tlaku vody:
Instalujte redukční tlakový ventil.
- **Přítokové množství:**
Minimálně 10 litrů/minutu.
- **Teplota vody:**
Studená voda.
U teplé vody:
Maximální teplota 60 °C.
- **Kapacita:**
12 - 15 sad nádobí (podle modelu).

Instalace

Potřebné rozměry pro vestavění si převezměte z montážního návodu. Spotřebič nastavte s pomocí výškově nastavitelných nožiček do vodorovné polohy. Dbejte přitom na bezpečnou stabilitu myčky nádobí.

- Vestavné a integrované spotřebiče, které se dodatečně instalovaly jako volně stojící spotřebič, se musí zajistit proti převrhnutí, např. přišroubováním na zeď nebo vestavěním pod průchozí pracovní desku, která je sešroubována se sousedními skříňkami.
- Spotřebič lze bez problému zabudovat mezi dřevěné nebo umělohmotné stěny kuchyňského jádra.

Přípojka odpadní vody

1. Požadované pracovní kroky si zjistěte v montážním návodu, případně namontujte sifon s odtokovým hrdlem.
2. Připojte hadici odpadní vody pomocí přiložených součástí na odtokové hrdlo sifónu. Dbejte na to, aby odtoková hadice nebyla přelomena, zmáčknuta nebo zamotána do sebe a žádné uzavírací víčko v odtoku neomezovalo odtékání odpadní vody!

Přípojka pitné vody

1. Připojte přípojku pitné vody podle montážního návodu pomocí přiložených dílů na přívod vody. Dbejte na to, aby přípojka pitné vody nebyla přelomená, přimáčknutá nebo zamotaná do sebe.
2. Při výměně spotřebiče se musí vždy použít nová přívodní hadice vody.

tlak vody:

Minimálně 0,05 MPa (0,5 bar), maximálně 1 MPa (10 bar).

Při vyšším tlaku vody:

Namontujte redukční tlakový ventil.

Přítokové množství:

Minimálně 10 litrů/minutu.

Teplota vody:

Studená voda.

U teplé vody:



Maximální teplota 60 °C.

Přípojka teplé vody *

* podle modelu

Myčku nádobí lze připojit na studenou nebo teplou vodu do max. teploty 60 °C. Přípojka na teplou vodu se doporučuje tehdy, je-li tato přípojka k dispozici z energeticky výhodné přípravy teplé vody a vhodné instalace, např. solárního zařízení s oběhovým vedením. Ušetří se přitom energie a čas. Pomocí nastavení „Teplá voda“ můžete vaši myčku nádobí optimálně přizpůsobit na provoz s teplou vodou. Přitom je doporučená teplota vody (teplota přívodní vody) nejméně 40 °C a nejvýše 60 °C. Připojení na teplou vodu se nedoporučuje, když se voda ohřívá v elektrickém bojleru.

Pro změnu nastavení:

1. Otevřete dvířka.
2. Zapněte vypínač ZAP./VYP. 1.
3. Tiskněte infotlačítko  3 po dobu 3 vteřin, dokud se v horním okně ukazatele 4 nezobrazí následující text:
Listujte pomocí < >
Nastavte pomocí - +
Opusťte pomocí Setup 3 sek.
4. Tlačítko > 16 tiskněte tolikrát, dokud se v horním okně ukazatele 4 nezobrazí vodní přípojka.
5. Pomocí tlačítek + - 8 proveďte nastavení.
6. Tiskněte infotlačítko  3 po dobu 3 vteřin.

Nastavení je ve spotřebiči uloženo.

Elektrické připojení

- Připojte spotřebič pouze na střídavé napětí v rozsahu 220 V až 240 V a 50 Hz nebo 60 Hz do předpisově nainstalované zásuvky s ochranným vodičem. Potřebné jištění viz typový štítek [35].
- Sít'ová zástrčka musí být v blízkosti spotřebiče a musí být volně přístupná také po vestavění.
Není-li po vestavění sít'ová zástrčka volně přístupná, musí být pro splnění příslušných bezpečnostních předpisů na straně instalace k dispozici všepólový odpojovač se vzdáleností kontaktů minimálně 3 mm.
- Změny na přípojce smějí provádět pouze odborníci.
- Prodloužení sít'ového napájecího kabelu se smí zakoupit pouze v zákaznickém servisu.
- Při použití chrániče s chybovým proudem se smí používat pouze typ se značkou [X]. Pouze tento typ zaručuje splnění současně platných předpisů.
- Spotřebič je vybaven bezpečnostním systémem proti úniku vody. Dbejte na to, že tento systém funguje **pouze** při připojeném napájení proudem.

Demontáž

Také zde dodržujte pořadí pracovních kroků:

1. Odpojte spotřebič od sítě.
2. Zavřete přívod vody.
3. Odpojte přípojku odpadní a pitné vody.
4. Povolte upevňovací šrouby k nábytku.
5. Demontujte, je-li k dispozici, soklové prkno.
6. Vytáhněte spotřebič, přitom opatrně vytahujte hadici.

Přeprava

Vyprázdněte myčku nádobí a zajistěte volné díly.

Spotřebič se musí vyprázdnit pomocí následujících kroků:

1. Otevřete přívod vody.
2. Otevřete dvířka.
3. Zapněte vypínač ZAP/VYP
4. Zvolte program s nejvyšší teplotou. v horním okně ukazatele se zobrazí předpokládaná doba trvání programu.
5. Stiskněte tlačítko .
6. Zavřete dvířka.
Program se zahájí.
7. Po cca 4 minutách otevřete dvířka.
8. Tiskněte tlačítko START tak dlouho, dokud se v horním okně ukazatele nezobrazí „Program byl zrušen“/„Připraveno za 1 min.“
9. Zavřete dvířka.
10. Po cca 1 minutě otevřete dvířka. V horním okně ukazatele se zobrazí „Hotovo“.
11. Vypněte vypínač ZAP/VYP .
12. Zavřete přívod vody, odšroubujte přívodní hadici a nechejte vodu vytéct.

Upozornění: Spotřebič převážejte pouze ve svislé poloze, tím se do řízení spotřebiče nedostane žádná zbytková voda a nezpůsobí chybný běh programu.

Zabezpečení proti zamrznutí

Stojí-li spotřebič v místnosti ohrožené mrazem (např. rekreační chata), musí se spotřebič zcela vyprázdnit (viz Přeprava).

(odpadá u spotřebičů bez AquaStop)

Navíc k nárokům na záruku vůči prodávajícímu vyplývajícím z kupní smlouvy a navíc k naší záruce na spotřebič poskytneme náhradu za následujících podmínek:

1. Dojde-li vlivem chyby našeho systému AquaStop ke škodě způsobené vodou, nahradíme škody soukromým uživatelům. Pro zabezpečení proti úniku vody **musí** být spotřebič připojen na elektrickou síť.
2. Tato záruka platí po celou dobu životnosti spotřebiče.
3. Předpokladem nároku na záruku je odborné nainstalování a připojení spotřebiče s AquaStop podle našeho návodu. Zahrnuje to také odborně namontované prodloužení AquaStop (originální příslušenství). Naše záruka se nevztahuje na vadná přívodní potrubí nebo armatury až k přípojce AquaStop na přívodu vody.
4. Na spotřebiče s AquaStop není zásadně nutno během provozu dohlížet, popř. je potom uzavřením přívodu vody zajistit. Pouze v případě delší nepřítomnosti ve vašem bytě, např. při několikátýdenní dovolené, uzavřete přívod vody.

BSH Hausgeräte GmbH
BSH Group is a Trademark Licensee of Siemens AG

Carl-Wery-Straße 34
81739 München, Germany

Objednávka opravy a poradenství při poruchách

CZ 251 095 546

Internet: <http://www.siemens-home.bsh-group.com/cz>



9001190202
(9610-1) 642 TW

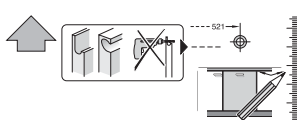
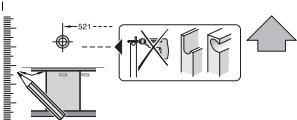

9001 170 198 (9811)
 901 640 VAIH - 81,6 cm - m. GS - Zeolith

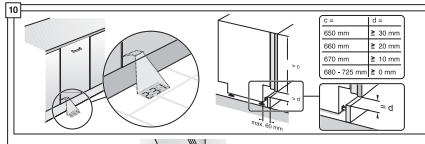
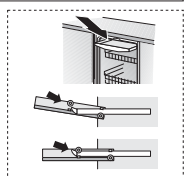
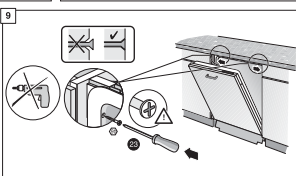
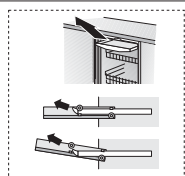
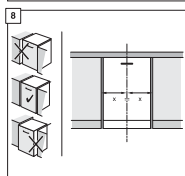
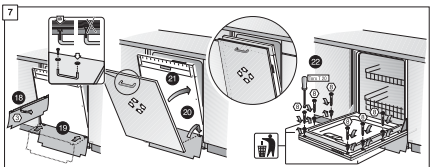
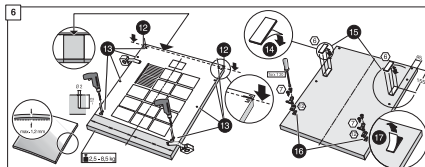
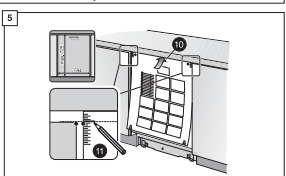
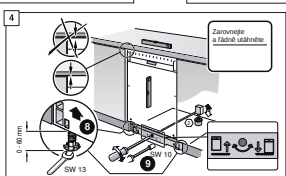
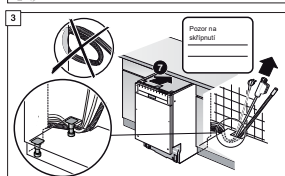
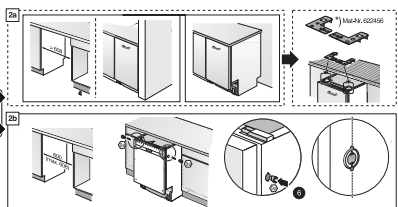
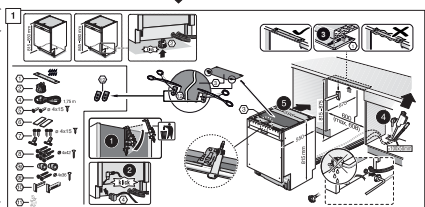

C =	D =
650 mm	2 30 mm
660 mm	2 20 mm
670 mm	2 10 mm
680 - 725 mm	2 0 mm

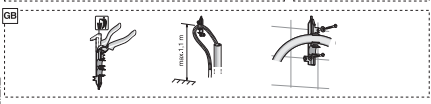
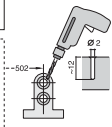
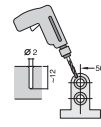
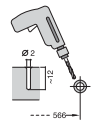
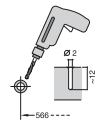
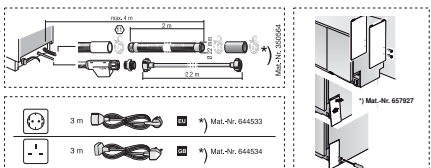
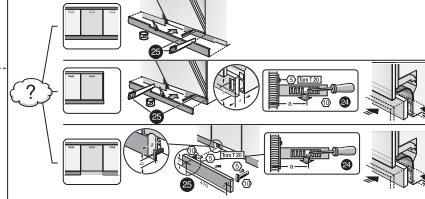
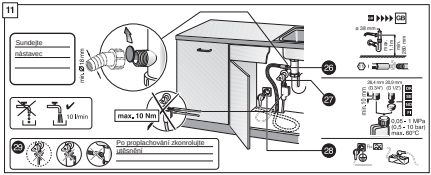

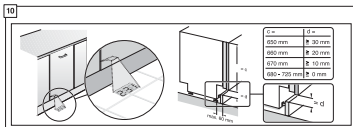
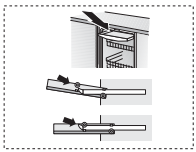
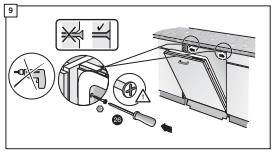
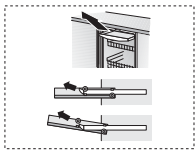
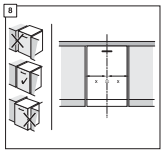
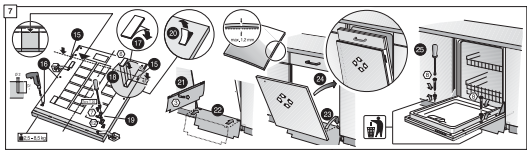
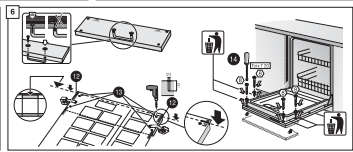
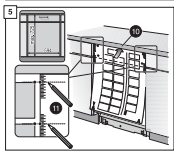
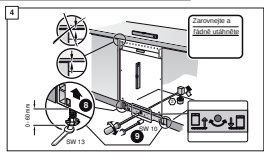
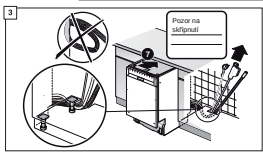
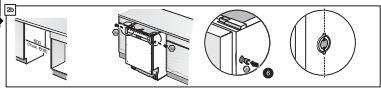
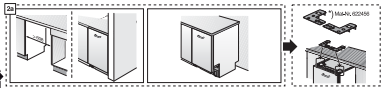
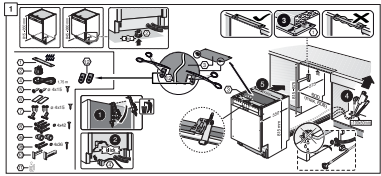
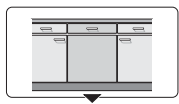
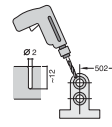
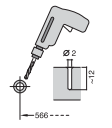
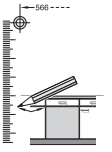
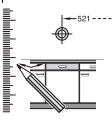

W	H
800 mm	820 mm
900 mm	820 mm
1000 mm	820 mm
1100 mm	820 mm
1200 mm	820 mm

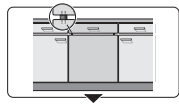
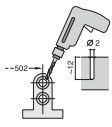
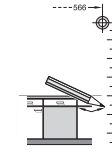
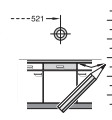
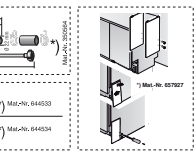
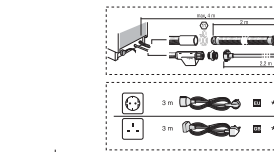
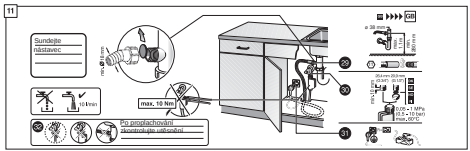
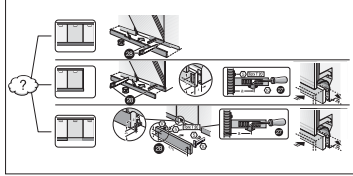

Stručný návod Myčka nádobí

Stručně a jasne.
Vše, co Vás ve myčce
překvapí...
Před prvním použitím ještě
prostudujte návod
k instalaci a použití.

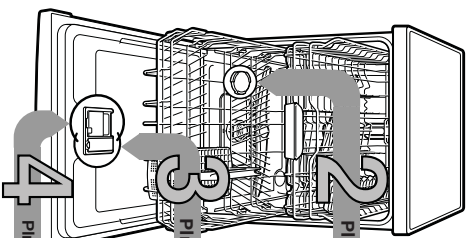

1

Nastavení zařízení ke zmeškování vody *

Zjistěte a zapíše
vody u Vašeho dodavatele
vody ...

Tvorost vody - dH	Rozsah tvrdosti	mmol/l CaCO ₃	Hardnota na společnosti
0-6	měkka	0-1,1	0-8
7-8	měkka	1,2-1,4	7-8
9-10	středně	1,5-1,8	9-10
11-12	středně	1,9-2,1	11-12
13-16	středně	2,2-2,9	13-16
17-21	tvrdá	3,0-3,7	17-21
22-30	tvrdá	3,8-5,4	22-30
31-50	tvrdá	3,5-9,9	31-50

* Pokud před prvním
mýtím nebo po změně
tvrdosti vody:

31-50	tvrdá	3,5-9,9	31-50
-------	-------	---------	-------

Rozpouštění vodní kámen (není nutné při nastavení hodnotní 0)



Otvěre
šroubovací
uzávěr.

5

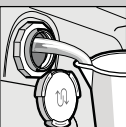

Naplně zásobník
na sůl před
prvním mýtím
vodou.

Pro optimální výsledky mýří



Naplně speciální
síť (nikdy naplně
mýcí prostředek).

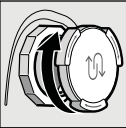

Zavřete
šroubovací
uzávěr.
Okamžitě
spusťte jakýkoliv
mýcí program.

Plnění leštidla

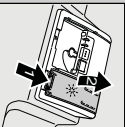

Dokonalé leští...

Síťskate označení
1. zvedněte uzávěr 2.



Hodně špinry, hodně mýcího prostředku...



Otvěre uzávěr
(síťskate tlačítko).

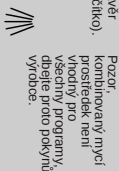

Pozor!
kombinovaný mýcí
prostředek není
vhodný pro
senzorový program,
dílně pro dva programy
výrobce

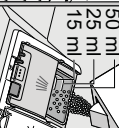
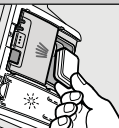

Mýcí prostředek
plňte pouze
do svého
zásobníku.



Zasuňte
a zadržte
zavazovací
PLOPI!

Zavřete uzávěr.
KLIK!

Zapnutí spotřebiče

5

Volba programu



Spuštění programu Začínáme...

7

Vypnutí programu Vše je čisté...

8

Rychle, šetrně nebo intenzivně...

Přehled programů

V tomto přehledu je zobrazen max. možný počet programů. Přísušné programy a jejich uspořádání si prosím zjistěte na Vašem ovládacím panelu. Ukáže k programům jsou hodnoty laboratorního měření podle evropské normy EN 50242.

Hodnoty spotřeby závisí na zvoleném programu a příslušných funkcích. Při vypnutí předávání leštidla nebo jeho nedostatku se mění doba chodu.

* podrobnější nápis
** Program, který je vhodný pro noční provoz
prodávajícína doba, ale velmi laciný.

Délka programu v hodinách.	Spotřeba energie kWh.	Spotřeba vody v litrech.	Intenzivní 70°	Auto 45°/65°	Eco 50° / eco	Tichý ** 50° / Silence	Šiko 40° / V	Rychlý 65°	Krátký 60°	Rychlý 45°	Předmýří / /	Péče o zařízení / Eco Clean
2:15 - 2:20	1,25 - 1,30	12 - 15	130 - 2,30	45° / 65°	50° / eco	50° / Silence	130 - 1,40	1,00	1,29	0,29 *	0:15	1,30
1:25 - 1:30	0,80 - 1,30	7 - 18	0,80 - 0,83	45° / 65°	50° / eco	50° / Silence	0,85 - 0,90	1,40	1,20	0,80	0:05	0,90 - 1,06
12 - 15	9,5	9,5	9,5	45° / 65°	50° / eco	50° / Silence	11 - 14	11	12	10	4	9,5 - 12,5

Popis možných přídatných funkcí najdete v návodu k použití.



Sítka
...zkontroluje,
popřípadě vyčistí.

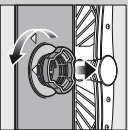

Sítový válec očistí,
vytáhne sítkový
systém ...

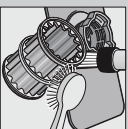

Vyčistěte pod
tekoucí vodou ...

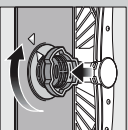

nasadte ...

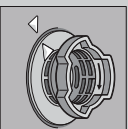

a nastrobujete
sítkový systém.
**DEBETE
OZNACENÍ
NA SÍTKU**

- Vytáhněte sítovou zástirku.
- Odstraňte sítko a vyčerpěte vodu.
- Vyčistěte kryt čerpadla (A).
- Zkontrolujte oboje kódy kuli
- Zavřete kryt čerpadla, až systémně zakažape (B).
- Nasadte zpět sítko.

Ostříkovač ramena
...odstraní
usazeniny/nečistoty.

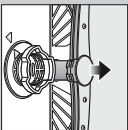

Vytáhněte nahoru
sporný ostříkovač
rameno ...

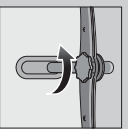

Odstrobujte horní
ostříkovač
rameno ...

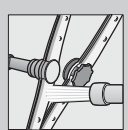

Očistěte trysky
ostříkovačích
ramen pod tekoucí
kardčkou) ...

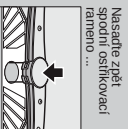

Nasadte zpět
sporný ostříkovač
rameno ...

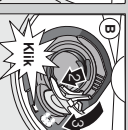

Odstraňte malé poruchy sami ...

... protože sčepnouce se vyplátí

Dejte pokyny naleznete v návodu k použití.

Porucha

Možné příčiny

Smrti ukazatel "E.187" ...
... nebo zanesená usazeninami.



Smrti kód chyby "E.22".
Znečištěné nebo upchané sítko.

Smrti kód chyby "E.24"
a ukazatel ...
Upchaná nebo zložená hadice
odpadni vody.
Kryt čerpadla odpadní vody
není namontován.

Smrti kód chyby "E.25"
a ukazatel ...
Zablokované čerpadlo odpadní vody.

Smrti kód chyby "E.XXX".
Technická závada spotřebiče.

Zbytková voda ve spotřebiči.
Program ještě není ukončen

Raz na přifitech.
Přibory nejsou neuzavřé.
Ostří noží jsou posřizena více.
Rezavění.

► Myjte pouze přibory, učené pro mytí
v myčce.
Nikdy nemějte rezavěcí nádobu v myčce.

Přeušení programu ...

Podřiztě během programu
hadřko START po dobu
cca 3 vteřin (Reset).

► Pole ukazatele zobrazuje
přeušení programu.

► Průběh programu, tvá cca 1 min.
Pole ukazatele zobrazuje. Hodovo.
Vypnout hadřko ZAP/VYP.

Porucha

Možné příčiny

Odstření

Nadobí není čisté.

Pesek nebo pískovité
usazeniny na nadobí.



Nadobí leží na sokě, popř. nad sábovu.

Málo mycího prostředku.
Zvolen nevhodný program.

Upchané trysky ostříkovačích ramen.
Sítko sro znečištěné nebo nejsou peme
Vyčistěte sítko (viz nahově).
Zablokované ostříkovač rameno.

Oddělte kusy nadobí, at se navzájem nedotýkají!

- Dbejte pokynů výrobce (mycího prostředku).
- Zvolte úřnřnější program.
- Vyčistěte ostříkovač ramena (viz nahově).
- Vyčistěte sítko (viz nahově).
- Umistěte odstřídí lak, aby se ostříkovač ramena mohla volně pohybovat.

Skřmy a šmouny.

Nadobí není suché.

Břij povlak na nadobí
(odstraněním).

Břij povlak, sítko je
zakalené (vteřte odstřanít).

Zabavení dlešového
nadobí.

Málo mycího prostředku.
Zabavení porřavřaním (řeřřazová
odřážka).

- Použijte více vody
- Použijte sílence vhodné pro mytí v myčce.
- Použijte na sítko šemý mycí prostředek.
- Dbejte pokynů výrobce (myčcích prostředků).
- Zabavení je neškodné, zmizí při dalších umytích.

Nadobí správně poskládejte ...

Nadobí vhodně k mytí v myčce (řezě zbytků pšnja, usřku, mřzava, banřv, nřlepnovřřichř elřket, velké zřbytky namřelých, mřčřnřchř výrobků a pokřmů odstraněte). poskládejte do myčky podle návodu a řizřete, zda se ostříkovač ramena mohou volně pohybovat

* podle modelu

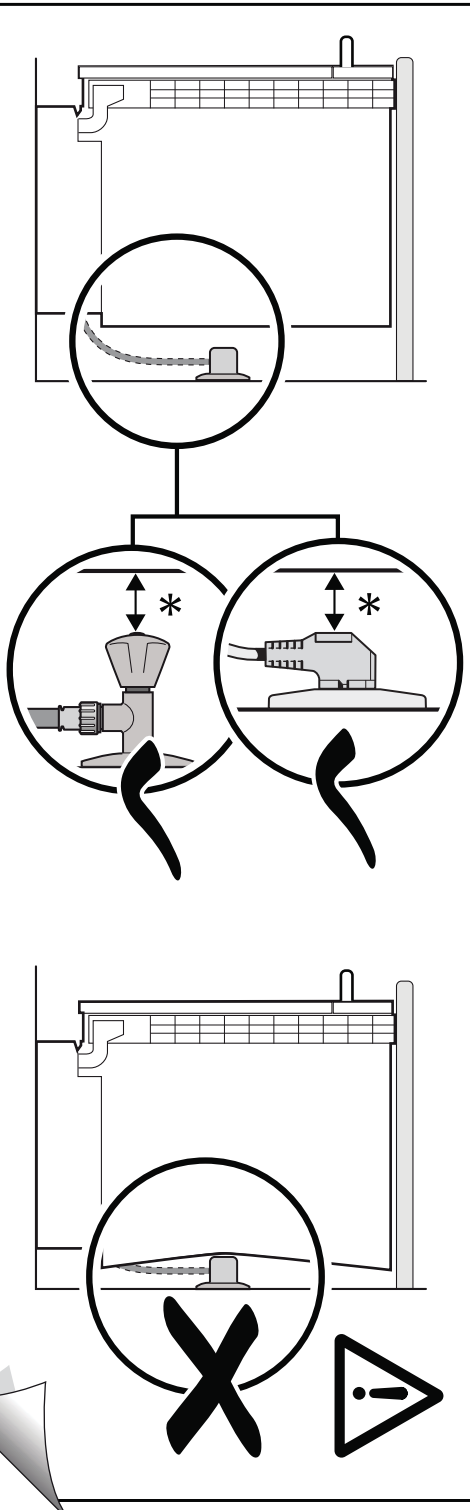

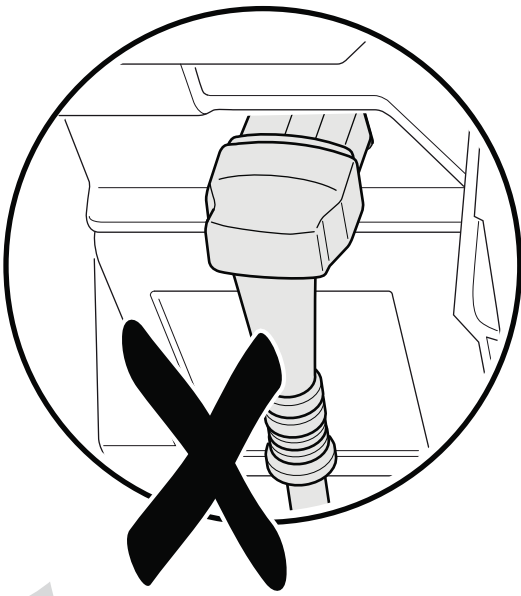
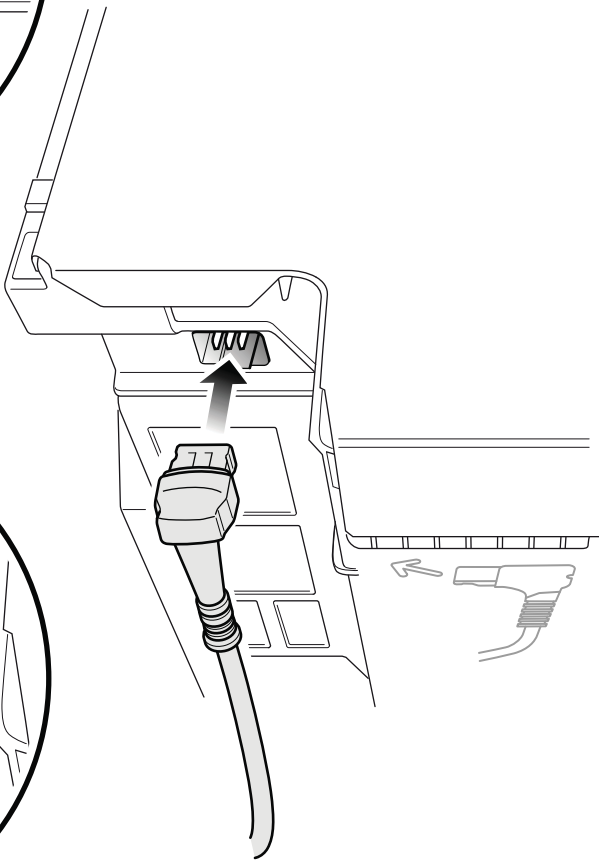
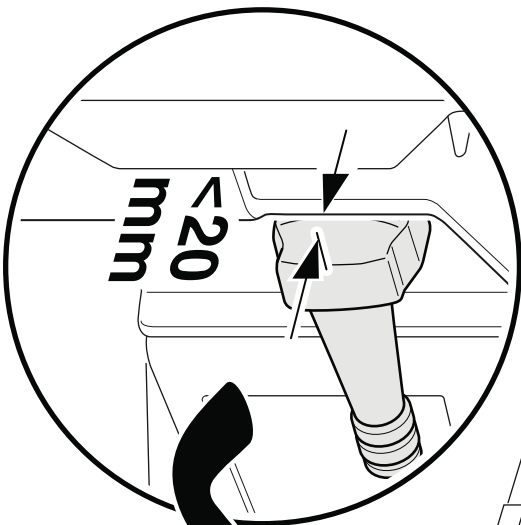

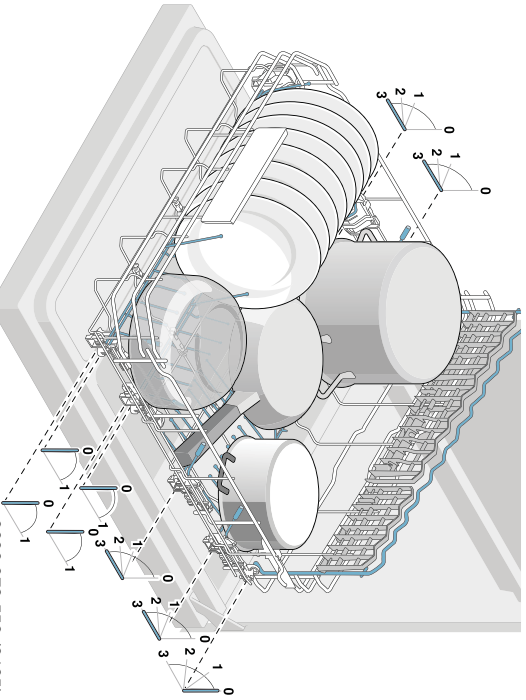
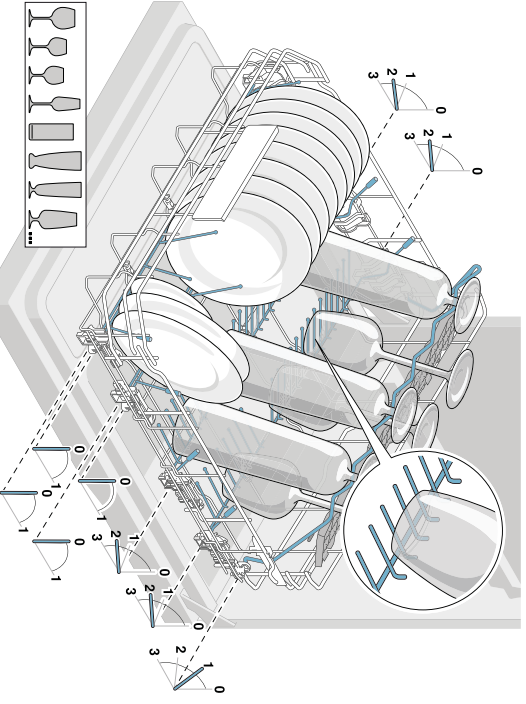
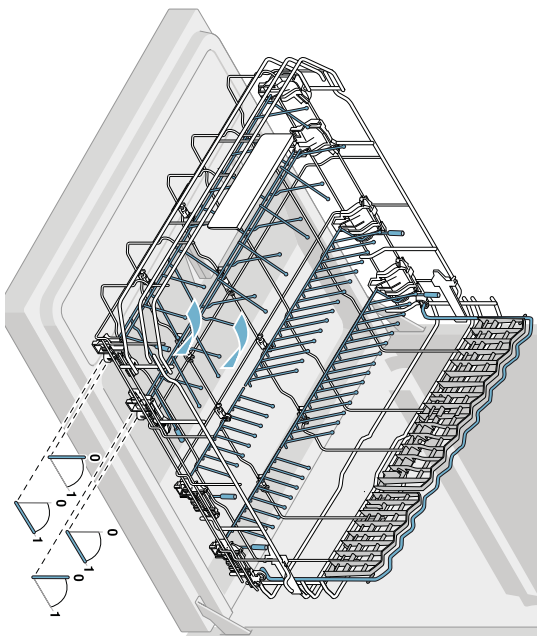
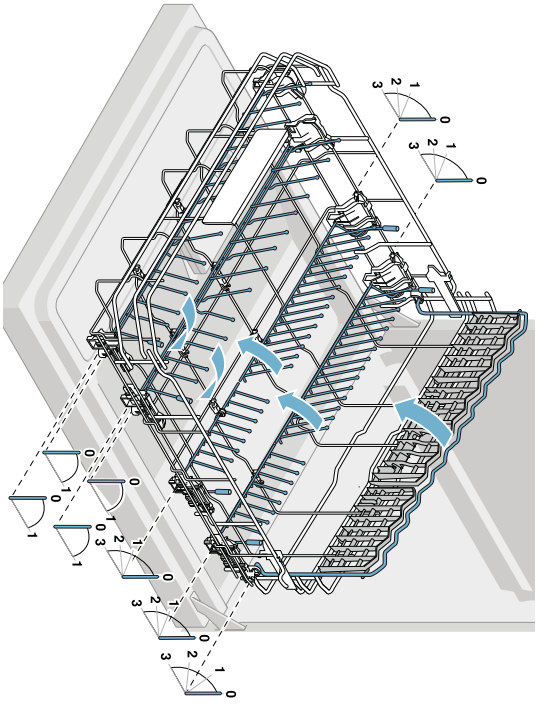

9001 171 159 (9512)

Dämmvlies Sockel

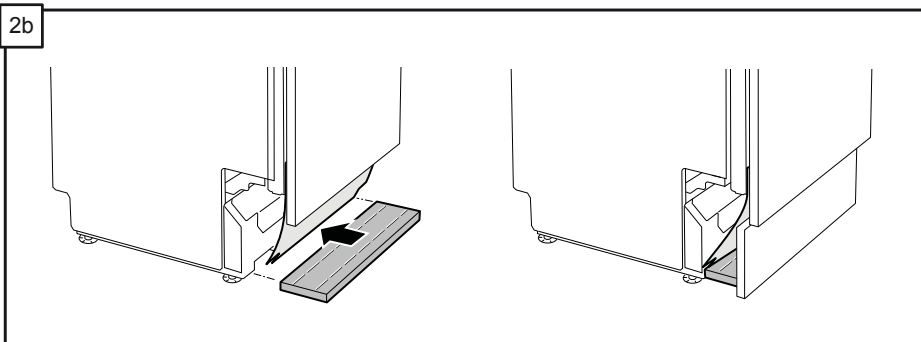
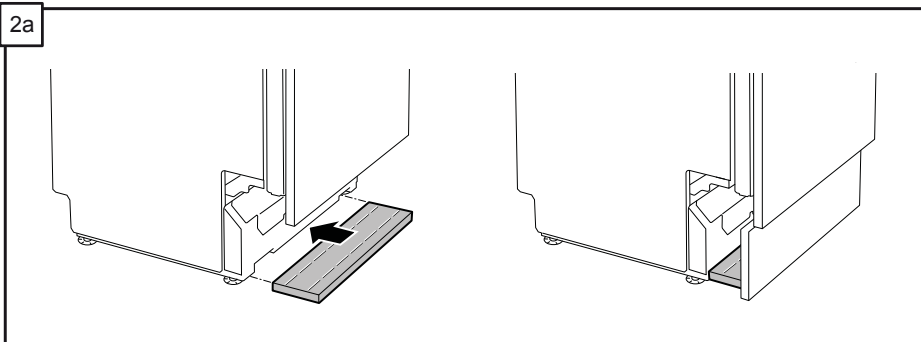
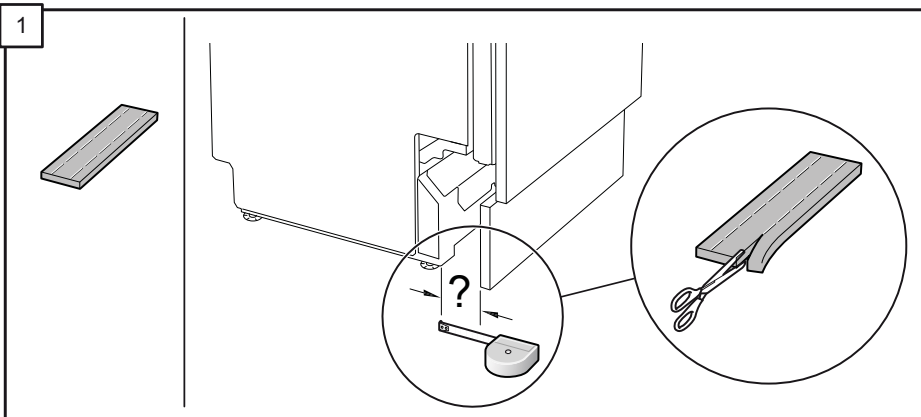

Informační list dle nařízení Komise v přenesené pravomoci (EU) č. 1059/2010

Ochranná známka: Siemens
Identifikátor modelu: SN658X06TE
Počet sad nádobí: 14
Energetická třída: A+++
Spotřeba elektrické energie 237 kWh/rok, na základě 280 standardních mycích cyklů (napojen í na studenou vodu) a spotřeby v režimech s nízkou spotřebou energie. Skutečná spotřeba energie závisí na způsobu používání spotřebiče.
Spotřeba energie standardního mycího cyklu: 0,83 kWh
Spotřeba energie ve vypnutém a zapnutém stavu: 0,50 W / 0,50 W
Spotřeba vody 2660 l/rok, na základě 280 standardních mycích cyklů. Skutečná spotřeba vody se bude odvíjet od způsobu používání spotřebiče.
Třída účinnosti sušení A na stupnici od G (nejnižší účinnost) po A (nejvyšší účinnost).
Standardní program (eco 50) je standardní mycí cyklus, ke kterému se vztahují informace na etiketě a informačním listu o tom, že tento program je vhodný k mytí běžně znečištěného nádobí a že se jedná o nejúčinnější program co se týká kombinované spotřeby energie a vody.
Délka programu standardního mycího cyklu: 195 min
Trvání režimu ponechání v zapnutém stavu: 0 min
Hlučnost: 42 dB(A) re 1pW
Vestavný

Jan 24, 2017

SEG Hausgeräte GmbH, Carl-Wery-Str. 34, 81739 München, Germany

www.siemens-home.bsh-group.com

Záruční podmínky

společnosti BSH domácí spotřebiče s.r.o.

1. Záruka

Na tento výrobek je v souladu § 2113 a násl. zákona č. 89/2012 Sb., občanský zákoník, v platném znění, poskytována **záruka za jakost 24 měsíců** (dále jen „záruka“), která běží zpravidla od odevzdání výrobku zákazníkovi. Pokud byla sjednána delší záruka, řídí se tato speciálními pravidly.

Záruka 24 měsíců je poskytována pouze zákazníkovi spotřebiteli a jen na výrobek **k běžnému užívání v domácnosti**. Zákazníkovi podnikateli nebo jiné právnické osobě je poskytnuta 24 měsíční záruka za předpokladu, že se koupě netýká jeho podnikatelské činnosti (např. prádelna, ubytovací služby, restaurační zařízení apod.), způsob užívání je obdobný užívání v domácnosti a výrobek není prokazatelně přetěžován (kumulativně); v ostatních případech je poskytována záruka v délce 6 měsíců. Společnost BSH domácí spotřebiče s.r.o. si vyhrazuje právo omezit plnění záruky nad rámec 6 měsíců v případě, že bude zjevné, že spotřebič není provozován v souladu s výše uvedenými podmínkami.

2. Pořizovací doklad a záruční list

Základním průkazem práv zákazníka je **pořizovací doklad** (paragon, faktura, leasingová smlouva apod.). Pokud byl při prodeji vydán **záruční list**, je tento součástí výrobku s výrobním číslem uvedeným na přední straně tohoto záručního listu. Nedílnou součástí záručního listu je pořizovací doklad. Zákazník si ve vlastním zájmu pořizovací doklad i záruční list pečlivě uschovává.

Bezplatný záruční servis je možno poskytnout jen v případě předložení pořizovacího dokladu nebo v případě prodloužené záruky i vyplněného záručního listu a vystaveného certifikátu, pokud byl vydán. Záruční list vyplňuje prodejce a je v zájmu zákazníka zkontrolovat správnost a úplnost uvedených údajů. Záruční list je platný pouze v originálu, na kopie nebude brán zřetel.

3. Uplatnění záruky

Zákazník má v rámci poskytnuté záruky právo na bezplatné, včasné a řádné odstranění reklamované vady výrobku, a to opravou, popřípadě – není-li to vzhledem k povaze (tzn. příčině i projevu) vady neúměrné – právo na výměnu výrobku nebo jeho vadné součásti. Za zákonem stanovených podmínek může být poskytnuta sleva na výrobku anebo může být výrobek vrácen.

Záruční oprava se vztahuje výhradně na vady, které vzniknou průkazně v době platné záruky. Takto vzniklé vady je oprávněně odstranit pouze **autorizovaný servis**. Uplatnit záruku může zákazník u autorizovaného servisu nebo v prodejně, kde byl výrobek zakoupen, a to bez zbytečného odkladu, nejpozději však do konce záruční doby. Zvolí-li zákazník jiný, než nejbližší autorizovaný servis, bude na něm, aby nesl v souvislosti s tím zvýšené náklady.

Autorizovaný servis posoudí oprávněnost reklamace a podle povahy vady výrobku rozhodne o způsobu řešení reklamace.

Seznam autorizovaných servisů je k dispozici na <http://www.siemens-home.bsh-group.com/cz>.

Doba, po kterou zákazník nemůže výrobek z důvodu vady používat, se do záruční doby nepočítá. O tuto dobu se záruční doba prodlužuje. Při výměně se **běh záruční doby** neobnovuje. Při opravě nedochází k běhu nové záruční doby týkající se opravené součásti či součástíky.

Po provedení záruční opravy je autorizovaný servis povinen vydat zákazníkovi čitelnou kopii opravního listu. **Opravní list** slouží k prokazování práv zákazníka, proto je ve vlastním zájmu zákazníka před podpisem opravního listu zkontrolovat jeho obsah a kopii opravního listu pečlivě uschovat.

Zákazník je povinen poskytnout autorizovanému servisu **součinnost** k ověření existence reklamované vady a k jejímu odstranění (včetně odpovídajícího potřebného vyzkoušení nebo demontáže výrobku).

Při uplatnění reklamace předá zákazník **výrobek čistý** v souladu s hygienickými předpisy nebo obecnými hygienickými zásadami včetně všech jeho součástí a příslušenství, umožňujících takové ověření a odstranění vady. V případě, že výrobek nedodá kompletní a je-li kompletnost výrobku nezbytná k zjištění existence reklamované vady a/nebo k jejímu odstranění, běh lhůty k vyřízení reklamace začíná až dodáním chybějících součástí.

4. Neoprávněnost reklamace

Reklamacie není oprávněná v případech, vznikla-li závada nebo poškození:

- a) prokazatelně nesprávným užíváním výrobku (např. v rozporu s návodem, s pokyny uvedenými na obalu výrobku či v záručním listě, užíváním v rozporu s obecně známými pravidly užívání předmětného výrobku, provedením při nesprávném napájecím napětí, připojování na nedovolené zdroje proudu, užíváním zboží v nevhodných podmínkách – vlhko, prašnost, extrémní tvrdost vody apod.) anebo jiným nesprávným jednáním uživatele (např. neodbornou instalací či zapojením);
- b) prokazatelně nedovolenými zásahy do přístroje (konstrukční nebo jiná úprava, neodborná montáž), živelnou katastrofou nebo mechanickým poškozením výrobku;
- c) nese-li předložený záruční list zjevné známky provedených změn údajů nebo je-li na výrobku odlišné výrobní číslo od toho, jež je uvedeno v záručním listě;
- d) u estetických komponentů, nezajišťujících funkčnost výrobku z důvodu:
 - transportního poškození nebo přemísťováním (poškrábání, promáčknutí, praskliny, rozbitá skla a police apod.)
 - nefunkčních estetických komponentů jako jsou madla, skla, ovládací spínače apod., které jsou důsledkem běžného opotřebení
 - změny barvy plastových komponentů (jedná se o běžný fyzikální chemický jev po čase používání)
 - vady spotřebních materiálů, u kterých je doba životnosti daná charakterem součástky (žárovky, vodní filtry, vzduchové, prachové filtry, uhlíkové filtry všeho druhu, akumulátory, baterie, apod.)
 - vady příslušenství a volitelné výbavy, způsobené nevhodnou manipulací nebo nepřiměřeným zacházením

Ze záručních oprav jsou vyloučeny případy běžné údržby nebo čištění, instalace, programování, kontroly parametrů výrobku.

5. Náhradní díly

Záruka na samostatně prodaný náhradní díl výrobku je poskytována v délce 6 měsíců, a to za předpokladu jeho odborné instalace.

6. Pozáruční servis

V případě placené pozáruční opravy provedené autorizovaným servisem se poskytuje záruka v délce 24 měsíců.

7. Rozšířená záruka nad rámec zákona

U spotřebičů (pračky, myčky) sériově vybavených systémem **Aqua-Stop** (patent BSH) je výrobcem poskytnuta záruka na škody způsobené chybou tohoto systému. Na tyto škody je zákazníkovi spotřebiteli poskytnuta náhrada, a to po celou dobu životnosti spotřebiče. Vyloučena je náhrada škody v případě, kdy nebyl spotřebič zapojen do elektrického obvodu pod proudem.

8. Upozornění pro prodejce

Prodejce je povinen vyplnit správně a úplně záruční list v den prodeje výrobku. Při případné předprodejní reklamaci je třeba předložit řádně vyplněný reklamační protokol a požizovací doklad (fakturu).

9. Ochrana osobních údajů

Osobní údaje zákazníka kupujícího budou použity výhradně k účelům pro zpracování objednávek a k případnému vyřízení záruky v souladu se zák. č. 101/2000 Sb., o ochraně osobních údajů.

10. Prohlášení o hygienické nezávadnosti výrobků

Všechny výrobky distribuované společností BSH domácí spotřebiče s.r.o. a přicházející do styku s potravinami splňují požadavky o hygienické nezávadnosti dle zákona č.258/2000 Sb., vyhlášky 38/2001 Sb. Toto prohlášení se vztahuje na všechny výrobky přicházející do styku s potravinami uvedené v aktuálním ceníku společnosti BSH domácí spotřebiče s.r.o.

Ujištění dovozce o vydání prohlášení o shodě

Vážený zákazníku,
dle § 13, odst.5 zákona č.22/1997 Sb. Vás ujišťujeme, že na všechny výrobky distribuované společností BSH domácí spotřebiče s.r.o. našim obchodním partnerům bylo vydáno prohlášení o shodě ve smyslu zákona č. 22/1997 Sb a nařízení vlády č. 17/2003 Sb., 616/2006 Sb. a 22/2003 Sb. a příslušných nařízení vlády. Toto ujištění dovozce o vydání prohlášení o shodě se vztahuje na všechny výrobky včetně plynových spotřebičů, které jsou obsaženy v aktuálním ceníku firmy BSH domácí spotřebiče s.r.o.

B/S/H/

Kontakt na servis domácích spotřebičů SIEMENS

BSH domácí spotřebiče s.r.o.
Radlická 350
158 00 Praha 5

Příjem oprav
Tel.: +420 251 095 546
Email: opravy@bshg.com

Objednávky příslušenství a náhradních dílů
Tel.: +420 251 095 556
Email: dily@bshg.com

Zákaznické poradenství
Tel.: +420 251 095 555
Email: siemens.spotrebice@bshg.com

Aktuální informace o servisu naleznete na internetových stránkách

<http://www.siemens-home.bsh-group.com/cz>.

Zde máte možnost sjednat opravu pomocí online formuláře.

The image features the Siemens logo in a white box at the top left. The background is a photograph of a modern kitchen island with a dark grey finish. On the countertop, there is a stack of white plates, several wine glasses, and a pair of yellow rubber gloves. In the background, a city skyline is visible across a body of water under a cloudy sky.

SIEMENS







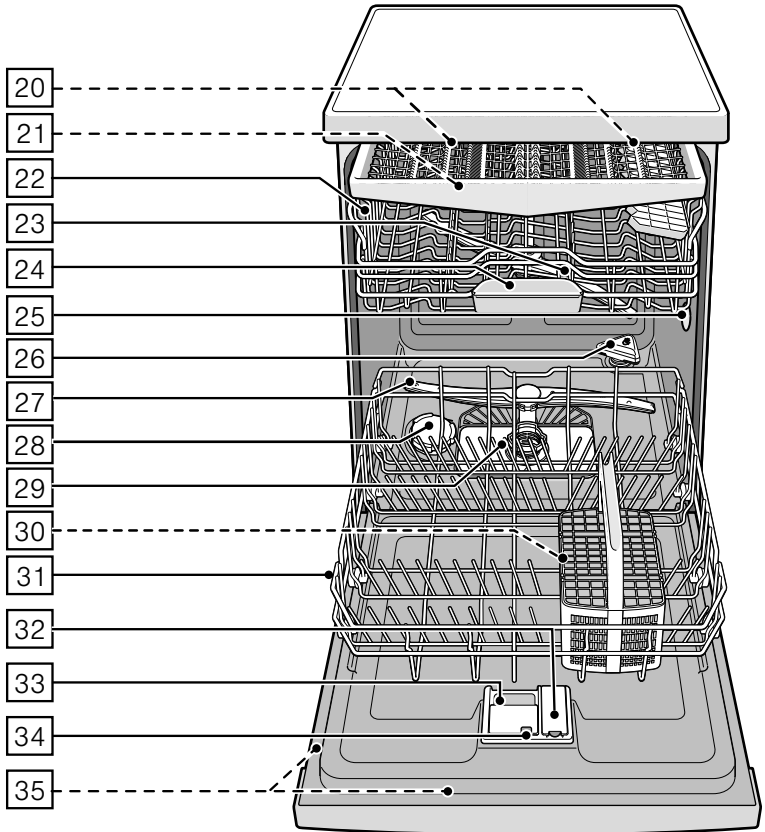
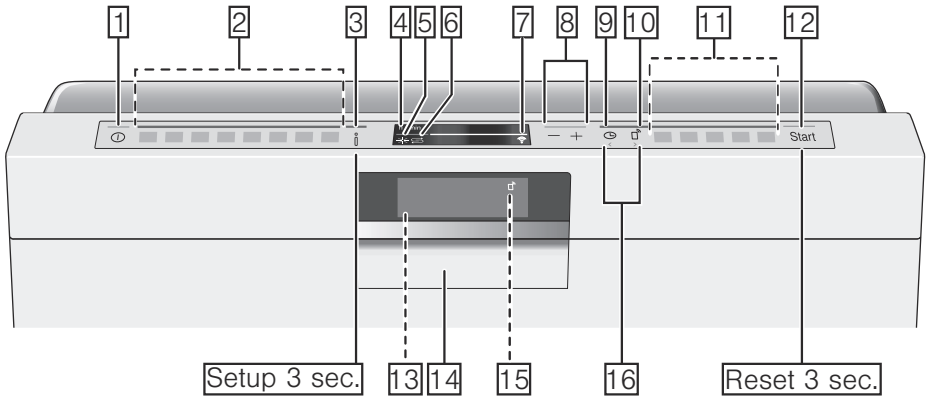



Plne vstavaná umývačka riadu
SN658X06TE





<http://www.siemens-home.bsh-group.com/sk>

sk Návod na použitie



Obsah

	Použitie podľa určenia.....	5		Zariadenie na zmäkčovanie vody / Špeciálna soľ	22
	Bezpečnostné pokyny.....	5		Tabuľka tvrdosti vody.....	22
	Skôr, ako uvediete spotrebič do prevádzky.....	5		Nastavenie zmäkčovacieho zariadenia.....	23
	Pri dodaní.....	6		Použitie špeciálnej soli.....	23
	Pri inštalácii.....	6		Použitie umývacích prostriedkov s komponentom soli	24
	V dennej prevádzke.....	8		Vypnutie ukazovateľa zmäkčovania vody.....	24
	Pri vzniknutých škodách.....	8		Leštidlo.....	24
	Pri likvidácii.....	8		Nastavenie množstva leštidla.....	25
	Zablokovanie dvierok.....	10		Vypnutie ukazovateľa doplnenia leštidla.....	25
	Ochrana životného prostredia.....	11		Zoznámenie sa so spotrebičom....	12
	Obal.....	11		Ovládací panel.....	12
	Staré spotrebiče.....	11		Vnútorný priestor spotrebiča.....	12
				Infotlačidlo.....	13
				Zobrazenie času.....	13
				Prvé uvedenie do prevádzky.....	14
				Nastavenie.....	15
	Home Connect *	17		Riad	26
	Infotlačidlo.....	17		Nevhodný riad	26
	Inštalácia aplikácie.....	17		Poškodenie pohárov a riadu	26
	Inštalácia Home Connect.....	18		Uloženie riadu	26
	Wi-Fi.....	18		Horný koš na riad	26
	Prihlásenie do siete	18		Dolný koš na riad	27
	Prepojenie s aplikáciou.....	19		Koš na príbory	27
	Tlačidlo diaľkového štartu	20		Príborová zásuvka	28
	Wi-Fi bez pripojenia k serveru Home Connect.....	20		Etažér	28
	Vzdialená diagnostika.....	20		Sklopné kolíky	29
	Nastavenie správy spotreby energie.....	20		Držiak malých dielov	29
	Aktivácia správy spotreby energie.....	21		Polica na nože	29
	Deaktivácia správy spotreby energie.....	22		Ostrekovacia hlavica na plechy na pečenie	30
	Vyhlasenie o zhode.....	22		Vyberanie riadu	30
				Úprava výšky koša	30
				Umývací prostriedok.....	32
				Doplňovanie umývacieho prostriedku	33
				Kombinovaný umývací prostriedok.....	34
				Prehľad programov	35
				Voľba programu	36
				Upozornenie pre skúšobné ústavy	36

P+ Prídavné funkcie	37	 Čistenie a údržba.....	43
Úspora času (VarioSpeedPlus)	37	Celkový stav spotrebiča.....	43
Polovičná náplň	37	Starostlivosť o zariadenie.....	44
HygienaPlus.....	37	Špeciálna soľ a leštidlo.....	45
Intenzívna zóna.....	37	Filtre.....	45
Extra sušenie	37	Ostrekovacie ramená.....	46
Sušenie s vysokým leskom.....	37	 Čo robiť v prípade poruchy?.....	46
Energy Save	37	Hlásenie porúch.....	46
 Obsluha spotrebiča.....	38	Čerpadlo odpadovej vody.....	46
Programové údaje.....	38	Tabuľka porúch.....	48
Zmena nastavenia.....	38	 Zákaznícky servis.....	57
AquaSenzor.....	38	 Inštalácia a pripojenie.....	57
Sušenie pomocou Zeolitu.....	39	Rozsah dodávky.....	58
Ukazovateľ zostatkového času.....	39	Bezpečnostné pokyny.....	58
Nastavenie snímača.....	39	Dodanie.....	58
Intenzívne sušenie.....	40	Technické údaje.....	58
Eco prognóza.....	40	Inštalácia.....	59
AutoPowerOff.....	40	Prípojka odpadovej vody.....	59
EmotionLight.....	40	Prípojka pitnej vody.....	59
Predný displej.....	40	Prípojka teplej vody.....	60
TimeLight.....	40	Elektrické pripojenie.....	61
InfoLight.....	41	Demontáž.....	61
Zmena spúšťacieho programu.....	41	Preprava.....	62
Hlasitosť signalizácie.....	41	Zabezpečenie proti zamrznutiu	
Hlasitosť tlačidiel.....	41	(Vyprázdnenie spotrebiča).....	62
Detská poistka.....	41		
Pozdravenie.....	41		
Nastavenie zo závodu	41		
Zapnutie spotrebiča.....	41		
Odložený štart.....	42		
Ukončenie programu.....	42		
Vypnutie spotrebiča.....	42		
Prerušenie programu.....	42		
Zrušenie programu.....	43		
Zmena programu.....	43		



Použitie podľa určenia

- Tento spotrebič je určený na použitie v domácnosti a domácom prostredí.
- Používajte umývačku riadu iba v domácnosti a iba na uvedený účel: na umývanie riadu v domácnosti.
- Táto umývačka riadu je určená na použitie v maximálnej nadmorskej výške 2500 metrov.



Bezpečnostné pokyny

Deti od 8 rokov a osoby so zníženými fyzickými, zmyslovými alebo duševnými schopnosťami, nedostatkom skúseností či vedomostí môžu tento spotrebič používať len pod dozorom alebo po poučení o bezpečnom používaní spotrebiča a o nebezpečenstvách, ktoré pri jeho používaní vznikajú.

Deti sa so spotrebičom nesmú hrať. Deti do 8 rokov a bez dohľadu zodpovednej osoby nesmú spotrebič čistiť a ani vykonávať jeho údržbu.

Deti mladšie ako 8 rokov by sa mali zdržiavať v bezpečnej vzdialenosti od spotrebiča a napájacieho vedenia.

Skôr ako spotrebič uvediete do prevádzky

Prečítajte si pozorne návod na použitie a montážny návod! Obsahujú dôležité informácie o inštalácii, použití a údržbe spotrebiča.

Uschovajte všetky podklady na neskoršie použitie alebo pre nasledujúceho majiteľa.

Pri dodaní:

1. Okamžite skontrolujte obal a umývačku riadu či neprišlo k poškodeniu pri preprave. Neuvádzajte poškodený spotrebič do prevádzky. Kontaktujte obratom svojho dodávateľa či predajcu.
2. Zlikvidujte, prosím, obalový materiál podľa predpisov.
3. Zabráňte, aby sa deti hrali s obalom a jeho časťami. Hrozí nebezpečenstvo udusenia skladanými kartónmi a fóliami.

Pri inštalácii

- Dbajte na to, že zadná strana umývačky riadu nie je po inštalácii voľne prístupná (ochrana proti dotyku horúcich povrchov).
- Postavte spotrebič a pripojte podľa návodu na inštaláciu a montážneho návodu.
- Pri inštalácii musí byť umývačka riadu odpojená zo siete.
- Zaistite, aby uzemňovací systém elektrickej domovej inštalácie bol predpisovo nainštalovaný.
- Elektrické podmienky pripojenia musia súhlasiť na typovom štítku 35 umývačky riadu.
- Ak bude sieťový prívod tohto spotrebiča poškodený, musí sa vymeniť za špeciálnu prípojku. Táto špeciálna prípojka sa smie zakúpiť iba v zákazníckom servise.
- Ak sa má umývačka riadu zabudovať do vysokej skrine, musí sa táto skriňa náležite upevniť.
- Ak bude umývačka riadu namontovaná pod alebo nad iné domáce spotrebiče, dodržujte informácie pre montáž v kombinácii s umývačkou riadu v montážnom návode príslušného spotrebiča.

- Dodržujte ďalej taktiež montážne návody k umývačke riadu, aby bola zaručená spoľahlivá prevádzka všetkých spotrebičov.
- Ak nie sú k dispozícii žiadne informácie alebo ak neobsahuje montážny návod žiadne zodpovedajúce pokyny, musíte sa obrátiť na výrobcu týchto spotrebičov, aby ste zaistili, že umývačku riadu je možné namontovať nad alebo pod tieto spotrebiče.
- Ak nemôžete získať žiadne informácie od výrobcu, nesmiete umývačku riadu namontovať nad alebo pod tieto spotrebiče.
- Pokiaľ nainštalujete mikrovlnnú rúru nad umývačku riadu, môže dôjsť k poškodeniu mikrovlnnej rúry.
- Aby bola zaistená stabilita, inštalujte vstavané a integrované umývačky riadu iba pod spojité pracovné dosky, ktoré sú zoskrutkované so susednými skrinkami.
- Neinštalujte spotrebič v blízkosti tepelných zdrojov (vykurovacie telesá, zásobníky tepla, sporáky alebo iné spotrebiče produkujúce teplo) a nemontujte ho pod varné dosky.
- Pamätajte na to, že na tepelných zdrojoch (napr. kúrenie/teplá voda) alebo na horúcich častiach spotrebičov sa môže sieťové pripojenie umývačky riadu roztaviť. Nikdy neprivádzajte do kontaktu sieťovú prípojku umývačky riadu s tepelnými zdrojmi alebo horúcimi časťami spotrebičov.
- Po inštalácii umývačky riadu musí byť sieťová zástrčka voľne prístupná.
→ "Elektrické pripojenie" na strane 61"
- Na niektorých modeloch: plastové puzdro na vodnej prípojke obsahuje elektrický ventil, v prívodnej hadici sa nachádzajú pripojovacie káble. Túto hadicu nerežte, neponárajte plastové puzdro do vody.

V dennej prevádzke

Dodržujte bezpečnostné upozornenia, popr. pokyny pre použitie uvedené na obaloch umývacích prípravkov a leštidiel.

Majte, prosím, na pamäti, že bezpečnostné pokyny sa musia dodržiavať aj vtedy, keď obsluhujete spotrebič cez aplikáciu Home Connect a je pritom mimo vášho dohľadu. Riad'te sa pokynmi v aplikácii.

Pri vzniknutých škodách

- Opravy a zásahy smú vykonávať iba odborníci. Na tento účel musí byť spotrebič odpojený zo siete. Vytiahnite sieťovú zástrčku alebo vypnite poistky. Zatvorte prívod vody.
- Pri poškodeniach, predovšetkým ovládacieho panela (trhlíny, diery, vylomené tlačidlá) alebo obmedzení funkcie dvierok, sa spotrebič už nesmie prevádzkovať. Vytiahnite sieťovú zástrčku alebo vypnite poistky. Zatvorte prívod vody, zavolajte zákaznícky servis.

Pri likvidácii

1. Zaistite, aby poškodená umývačka riadu bola ihneď vyradená z prevádzky, aby sa tým vylúčili neskoršie úrazy.
2. Zaistite likvidáciu spotrebiča podľa predpisov.

Varovanie **Nebezpečenstvo poranenia!**

- Pri vkladaní a vyberaní riadu nechávajte umývačku riadu otvorenú iba krátkodobo, aby sa zabránilo poraneniu, napr. zakopnutiu o dvierka spotrebiča.
- Nože a iné kuchynské náčinie s ostrými špičkami sa do koša na príbory* [30] musia uložiť špičkami dole alebo sa musia v polici na nože* príp. v zásuvke na príbory* [21] umiestniť do vodorovnej polohy.
- Nesadajte si alebo nestúpajte na otvorené dvierka.
- V prípade voľne stojacich spotrebičov dbajte na to, aby neboli preplnené koše.
- Ak nestojí spotrebič vo výklenku, a tým je prístupná bočná stena, musí sa z bezpečnostných dôvodov oblasť závesu dvierok zboku zakryť (nebezpečenstvo poranenia). Kryty zakúpite ako zvláštne príslušenstvo v zákazníckom servise alebo v špecializovaných predajniach.

* podľa modelu

Varovanie **Nebezpečenstvo výbuchu!** Nedávajte do umývacieho priestoru žiadne rozpúšťadlo. Hrozí nebezpečenstvo výbuchu.

Varovanie **Nebezpečenstvo oparenie!** Počas chodu programu otvárajte dvierka umývačky riadu opatrne. Hrozí nebezpečenstvo, že zo spotrebiča vystriekne horúca voda.

Varovanie **Nebezpečenstvo pre deti!**

- Používajte detskú poistku, ak je k dispozícii.
- Nedovoľte deťom, aby sa hrali so spotrebičom alebo ho obsluhovali.
- Zabráňte prístupu detí k uloženým umývacím prostriedkom a leštičiam. Tieto umývacie prostriedky môžu spôsobiť poleptanie v ústach, hrtane a očiach alebo viesť k uduseniu.
- Zabráňte prístupu detí k otvorenej umývačke riadu. Voda v umývacom priestore nie je pitná, mohla by ešte obsahovať zvyšky umývacieho prostriedku.

- Dbajte na to, aby deti nesiahali do záchytnej misky [24] na tablety. Malé prsty by sa mohli pricviknúť v zárezoch.
- V prípade umiestnenia spotrebiča vo výške, dajte pri otváraní dveriek pozor, aby deti nemohli byť priveté alebo pritlačené medzi dvierka spotrebiča a dvierka spodnej skrinky.
- Deti sa môžu v umývacom priestore zavrieť (nebezpečenstvo udusenía) alebo sa dostať do iných nebezpečných situácií. Na nepotrebných spotrebičoch preto: vytiahnite sieťovú zástrčku, odrežte sieťový kábel a odstráňte ho. Zámok dveriek a detskú poistku (ak je k dispozícii) zničte tak, aby sa dvierka ďalej nedali zavrieť.

Detská poistka (zablokovanie dveriek) *

Detská poistka (zablokovanie dveriek) chráni deti pred možným nebezpečenstvom, ktoré môže vzniknúť v súvislosti s umývačkou riadu.

Varovanie Nebezpečenstvo udusenía!

Deti by sa mohli v umývacom priestore zatvoriť a udusiť. Zatvorte dvierka spotrebiča vždy úplne, keď opustíte umývačku riadu.

Aktivujte detskú poistku (zablokovanie dveriek) takto:

1. Zatiahnite záves detskej poistky k sebe (1).
2. Zatvorte dvierka (2).

Detská poistka je aktivovaná.

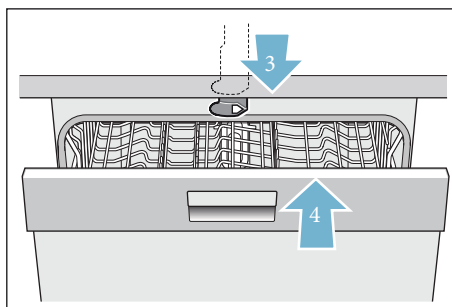

Otvorte dvierka s aktivovanou detskou poistkou (zablokovanie dveriek) takto:

1. Zatlačte záves detskej poistky doprava (1).
2. Otvorte dvierka (2).

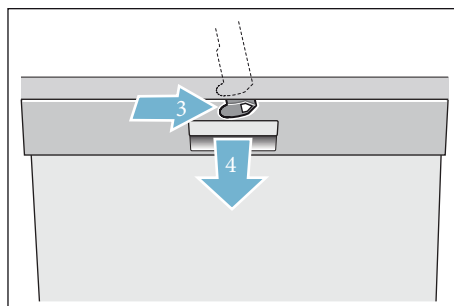

Deaktivujte detskú poistku (odblokovanie dvierok) takto:

1. Zatlačte záves detskej poistky doprava (1).
2. Zatlačte záves detskej poistky dozadu (2).
Detská poistka je deaktivovaná.

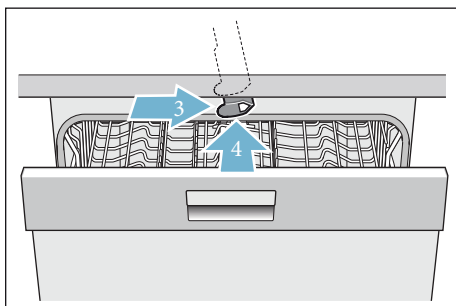

* podľa modelu



Ochrana životného prostredia

Tak, ako obal nových spotrebičov, aj staré spotrebiče obsahujú cenné suroviny a recyklovateľné materiály.

Zlikvidujte, prosím, jednotlivé diely rozdelené podľa druhov materiálu.

O aktuálnych možnostiach likvidácie sa, prosím, informujte u svojho odborného predajcu alebo na vašej obecnej, popr. mestskej správe.

Obal

Všetky plastové diely spotrebiča sú označené medzinárodnou normovanou značkou (napr. "PS" polystyrén). Pri likvidácii spotrebiča je tým možné rozdelenie podľa druhov plastových odpadov.

Dodržujte, prosím, bezpečnostné pokyny v kapitole "Pri dodaní" → *Strana 6*.

Staré spotrebiče

Dodržujte, prosím, bezpečnostné pokyny v kapitole "Pri likvidácii" → *Strana 8*.



Tento spotrebič je označený v súlade s európskou smernicou 2012/19/EÚ o nakladaní s použitými elektrickými a elektronickými zariadeniami (waste electrical and electronic equipment - WEEE). Táto smernica stanovuje jednotný európsky (EÚ) rámec pre spätný odber a recyklovanie použitých zariadení.



Zoznámenie sa so spotrebičom

Vyobrazenie ovládacieho panela a vnútorného priestoru umývačky riadu sa nachádza vpredu v návode. Na jednotlivé pozície bude upozornené v texte.

Ovládací panel

Pozrite obrázok → *Strana 2*

- 1 Vypínač ZAP./VYP.
- 2 Programové tlačidlá **
- 3 Infotlačidlo ONOFF 9 sec.
- 4 Horné okno ukazovateľa
- 5 Ukazovateľ doplnenia leštidla
- 6 Ukazovateľ doplnenia soli
- 7 Ukazovateľ WLAN
- 8 Tlačidlá nastavenia
- 9 Odložený štart
- 10 Tlačidlo diaľkového štartu
- 11 Prídavné funkcie/
Programové tlačidlá **
- 12 Tlačidlo ŠTART
- 13 Ukazovateľ predného displeja*
- 14 Otváranie dvierok
- 15 Ukazovateľ diaľkového štartu *
- 16 Tlačidlo < >

* podľa modelu

** počet podľa modelu

Vnútorný priestor spotrebiča



Pozrite obrázok → *Strana 2*

- 20 Vnútorné osvetlenie *
- 21 Príborová zásuvka *
- 22 Horný kôš na riad
- 23 Horné ostrekovacie rameno
- 24 Záchytná miska na tablety
- 25 Sací otvor
- 26 Výfukový otvor (Zeolit nádoba)
- 27 Dolné ostrekovacie rameno
- 28 Zásobník na špeciálnu soľ
- 29 Filtre
- 30 Kôš na príbory*
- 31 Dolný kôš na riad
- 32 Zásobník na leštidlo
- 33 Zásobník na umývací prostriedok
- 34 Uzatvárateľná zástrčka zásobníka na umývací prostriedok
- 35 Typový štítok

* podľa modelu

Infotlačidlo Setup 3 sec.



Pomocou infotlačidla  si môžete nechať zobrazit' dodatočné informácie o programe.

1. Stlačte infotlačidlo  .
2. Stlačte programové tlačidlo. Informácie o zvolenom programe sa zobrazia na ukazovateli v hornom okne .
3. Pre opustenie stlačte infotlačidlo  .

Nastavenie času

Pri prvom uvedení do prevádzky sa zobrazí čas 12:00 hod.

Hodiny nastavíte takto:

1. Otvorte dvierka.
2. Zapnite vypínač ZAP/VYP .
3. Držte tlačidlo  3 sekundy, kým sa na ukazovateli v hornom okne nezobrazí text:
Listujte pomocou < >
Nastavte pomocou - +
Opustite pomocou Setup 3 sek.
4. Stlačte tlačidlo tak dlho, kým sa na ukazovateli v hornom okne nezobrazí nastavenie hodín.
5. Pomocou nastavovacích tlačidiel **+ -** vykonajte nastavenie. Dlhším stlačením nastavovacích tlačidiel **+ -** je možné zmenit' nastavovanú hodnotu v 10 min. krokoch.
6. Držte stlačené tlačidlo  3 sekundy.

Nastavená hodnota sa v spotrebiči uloží.

Upozornenie: Pokiaľ bol spotrebič dlhší čas bez prúdu, zobrazí sa na hodinách 12:00. Nastavte čas.

Prvé uvedenie do prevádzky

Pri prvom zapnutí umývačky riadu sa dostanete priamo do nastavenia pre prvé uvedenie do prevádzky.

Upozornenie: Pokiaľ pri prvom uvedení do prevádzky zvolíte Home Connect, vykonávajte ďalšie nastavenia prostredníctvom aplikácie pre vašu umývačku riadu. Riadte sa pritom priloženými podkladmi k Home Connect.

Na ukazovateli v hornom okne  sa zobrazí pri manuálnej voľbe nasledujúci text:

Listujte pomocou >
Nastavte pomocou - +
Opustite pomocou Setup 3 sec.

V tabuľke nižšie sú uvedené potrebné nastavenia pre prvé uvedenie do prevádzky.

Pre zmenu nastavenia:

1. Stlačte tlačidlo  tak dlho, kým sa nezobrazí požadované nastavenie.

Pomocou nastavovacích tlačidiel **+ -**  zmeňte nastavenie.

2. Stlačte tlačidlo   3 sekundy.

Nastavená hodnota sa v spotrebiči uloží.

Nastavenie	Nastavenie zo závodu	Infotext; po stlačení infotlačidla 
Prvé uvedenie do prevádzky		
Jazyk/Language	Nemčina	Výber jazyka.
Home Connect	Manuálne/Home Connect	Manuálne/Home Connect.
Formát času	24h	12h alebo 24h.
Nastavenie hodín	12:00	Nastavenie aktuálneho času.
Tvrdosť vody	°dH 13 - 16 stredná	Prispôbenie na miestnu tvrdosť vody. Pri použití kombinovaných tabliet zvolte 0 – 6.
Pridanie leštidla	Stupeň 5	Množstvo leštidla ovplyvňuje sušenie. Pri použití kombinovaných tabliet zvolte stupeň 0.
Prívod vody *	Studená voda	Je možné pripojenie na teplú vodu (40 – 60 °C) alebo studenú vodu (< 40 °C).

* podľa modelu

Nastavenie

Pre ľahšie ovládanie má umývačka riadu určité nastavenia predvolené. Tieto nastavenia zo závodu tiež môžete zmeniť.

Pre zmenu nastavenia:

1. Otvorte dvierka.
2. Zapnite vypínač ZAP/VYP 1.
3. Držte tlačidlo  3 3 sekundy, dokiaľ sa na ukazovateli v hornom okne neobjaví 4

Listujte pomocou < >
Nastavte pomocou - +
Opustite pomocou Setup 3 sec.

4. Tlačidlo > 16 stlačte toľkokrát, dokiaľ sa nezobrazí požadované nastavenie.
Pomocou nastavovacích tlačidiel + - 8 môžete vykonať nastavenie.
5. Stláčajte infotlačidlo  3 3 sekundy.

Nastavená hodnota sa v spotrebiči uloží.

Máte možnosť vrátiť všetky zmenené nastavenia späť na pôvodné nastavenie zo závodu.

Upozornenie: Pokiaľ je umývačka riadu vrátená naspäť do nastavenia zo závodu, dostanete sa znovu do nastavenia pre prvé uvedenie do prevádzky.

Základné nastavenie	Nastavenie zo závodu	Infotext; po stlačení infotlačidla 
Nastavenie času	12:00	Nastavenie aktuálneho času.
Formát času	24h	12h alebo 24h.
Zobrazenie času	Hodiny	Zobrazenie konca programu s ukazovateľom „koniec za“ alebo „koniec o“.
Jazyk/Language	Nemčina	Výber jazyka.
Tvrdosť vody	°dH 13 - 16 stredná	Nastavenie tvrdosti vody. Pri použití kombinovaných tabliet zvolte najnižší stupeň.
Pridanie leštidla	Stupeň 5	Množstvo leštidla ovplyvňuje sušenie. Pri použití kombinovaných tabliet zvolte stupeň 0.
Nastavenie snímača	Štandard	Prispôbenie rozoznávania znečistenia pre optimálny výsledok umývania.
Extra sušenie	Vypnuté	Vylepšené sušenie. Na poháre a plasty.
Vodná prípojka *	Studená voda	Je možné pripojenie na teplú vodu (40 – 60 °C) alebo studenú vodu (< 40 °C).
Eco prognóza	Vypnuté	Zobrazenie spotreby vody a energie.

* podľa modelu

Základné nastavenie	Nastavenie zo závodu	Infotext; po stlačení infotlačidla 
AutoPowerOff	Po jednej minúte	Automatické vypnutie spotrebiča po ukončení umývacieho programu.
EmotionLight *	Zapnuté	Osvetlenie vnútorného priestoru.
Predný displej*	Zapnuté	Je možné zvoliť ukazovateľ predného displeja.
TimeLight *	Zapnuté	Počas programu sa informácie o stave premietajú na podlahu.
InfoLight *	Zapnuté	Na označenie bežiacieho umývacieho programu sa premieta svetelný bod na podlahu.
Spúšťačiaci program	Eco 50°	Po zapnutí sa zobrazí naposledy zvolený program.
Hlasitosť signalizácie*	Stupeň 2	Hlasitosť signálu na konci programu.
Hlasitosť tlačidiel	Stupeň 2	Hlasitosť pri obsluhu tlačidiel.
Detská poistka*	Vypnuté	Aktivovaná detská poistka sťažuje otváranie dvierok.
Wi-Fi	Zapnuté/Vypnuté	Zapnutie/vypnutie bezdrôtového pripojenia k sieti.
Prihlásenie k sieti	Manuálne/Automatické	Skontrolujte funkciu WPS na routeri. Bez funkcie WPS: manuálne S funkciou WPS: automatické
Pripojenie k aplikácii	Spustiť pomocou +	Vytvoriť spojenie domáceho spotrebiča s mobilným zariadením.
Správa spotreby energie *	Spojiť pomocou +	Spojenie domáceho spotrebiča so správou spotreby energie domáceho systému.
Eco sušenie*	Zapnuté	Automatické otvorenie dverí na konci programu.
Pozdravenie	Zapnuté	Logo značky pri zapnutí spotrebiča je možné zrušiť.
Nastavenie zo závodu	Vrátiť späť	Návrat na nastavenie zo závodu.

* podľa modelu

Upozornenie:

- Položka menu „Prihlásenie k sieti“ je dostupná až po zapnutí Wi-Fi.
- Položka menu „Prepojiť s aplikáciou“ je dostupná až po vytvorení pripojenia k domácej sieti.
- Položka menu „Správa spotreby energie“ je dostupná až po vytvorení pripojenia k domácej sieti a prepojení spotrebiča s aplikáciou.

HomeConnect *



* Dostupnosť funkcie Home Connect je závislá od dostupnosti služieb Home Connect vo vašej krajine. Služby Home Connect nie sú dostupné vo všetkých krajinách. Iné informácie nájdete na www.home-connect.com.

Táto umývačka riadu pracuje s Wi-Fi a je možné ju diaľkovo ovládať prostredníctvom mobilného zariadenia.

Pokiaľ svoju umývačku riadu neprepojíte s domácou sieťou, môžete ju ďalej ovládať pomocou tlačidiel.

Infotlačidlo

Pomocou infotlačidla  si môžete nechať ukázať dodatočné informácie o programe.

1. Stlačte infotlačidlo  .
2. Stlačte programové tlačidlo. Informácie o zvolenom programe sa zobrazia na ukazovateli v hornom okne .
3. Pre opustenie stlačte infotlačidlo





Inštalácia aplikácie









Aby ste mohli spotrebič ovládať cez Home Connect, musí byť na vašom mobilnom zariadení nainštalovaná aplikácia Home Connect.

Riadte sa priloženými podkladmi k Home Connect.

Pre vykonanie nastavenia postupujte v aplikácii podľa stanovených krokov.

Inštalácia Home Connect

Umývačku riadu môžete nastaviť pomocou tlačidla diaľkového štartu   alebo postupujte nasledovne:

1. Otvorte dvierka.
2. Zapnite vypínač ZAP./VYP. .
3. Stlačte infotlačidlo  , počas 3 sekúnd, kým sa na ukazovateli v hornom okne  nezobrazí nasledujúci text:
Listujte pomocou < >
Nastavte pomocou - +
Opustite pomocou Setup 3 sec.
4. Tlačidlo >  tlačte toľkokrát, kým sa na ukazovateli v hornom okne  nezobrazí požadované nastavenie.
5. Pomocou nastavovacích tlačidiel + -  vykonajte nastavenie.
6. Tlačte infotlačidlo   3 sekundy. Nastavená hodnota sa v spotrebiči uloží.

Wi-Fi

V menu Wi-Fi môžete aktivovať bezdrôtové pripojenie k sieti pomocou „zap“ a deaktivovať pomocou „vyp“.



Upozornenie

- Pokiaľ ste zvolili nastavenie Wi-Fi „vyp“, nie sú už dostupné nastavenia „prihlásenie k sieti“ a „spojenie s aplikáciou“.
- Ovládanie spotrebiča na diaľku vyžaduje stabilné bezdrôtové pripojenie k sieti.

Prihlásenie k sieti

Položka menu „Prihlásenie k sieti“ je dostupná až po aktivácii Wi-Fi.

V menu pripojenia k sieti môžete na pripojenie vašej umývačky riadu k domácej sieti zvoliť medzi „Autom./WPS“ a „Manuálne“.

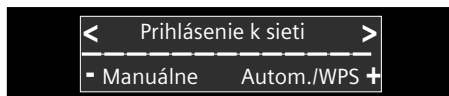

Automatické: Pripojenie k domácej sieti sa vytvorí pomocou funkcie WPS vášho routera.

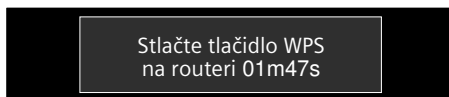

Manuálne: Pripojte vaše mobilné zariadenie k sieti Home Connect. Sieťové nastavenia pre vytvorenie spojenia k vašej domácej sieti sa potom zadávajú manuálne pomocou aplikácie Home Connect.

Po úspešnom pripojení sa v oznamovacom okne hore  zobrazí nasledujúci text:

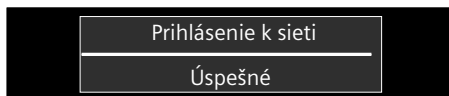

Riad'te sa priloženými podkladmi pre Home Connect.

Prepojenie s aplikáciou

Položka menu „Prepojiť s aplikáciou“ je dostupná až po vytvorení pripojenia k domácej sieti.

Pri nastavení „Prepojiť s aplikáciou“ sa vytvorí prepojenie medzi umývačkou riadu, aplikáciou a vašim sieťovým účtom.

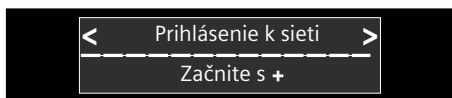

Po úspešnom spojení sa na ukazovateli v hornom okne 4 zobrazí nasledujúci text:

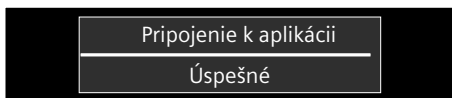

Riadte sa priloženými podkladmi pre Home Connect.

Upozornenie na ochranu dát:

Pri prvom pripojení vašej umývačky riadu s Home Connect na sieť WLAN pripojen na internet sprostredkuje vaša umývačka riadu nasledujúce kategórie dát servera Home Connect (Prvotná registrácia):

- Jednoznačné označenie spotrebiča (pozostáva z bezpečnostných kľúčov spotrebiča a MAC adresy vstavaného komunikačného režimu Wi-Fi).
- Bezpečnostný certifikát komunikačného režimu Wi-Fi (pre informačno-technické zabezpečenie spojenia).
- Aktuálna verzia softwaru a hardwaru vašej umývačky riadu.
- Prípadne stav vykonaného resetu na nastavenie zo závodu.

Táto prvá registrácia pripravuje použitie funkcie Home Connect a je použitá v čase, keď túto funkciu prvýkrát používate. Prosím, majte na pamäti, že funkcie Home Connect sú použiteľné iba v spojení s aplikáciou Home Connect. Informácie o ochrane dát môžete zobrazit' v aplikácii Home Connect.





Tlačidlo diaľkového štartu

Pokiaľ je umývačka riadu pripojená k domácej sieti, aktivujte pomocou tlačidla diaľkového štartu  [10], sa diaľkové ovládanie vašej umývačky riadu.

Pokiaľ umývačka riadu ešte nie je prihlásená k Home Connect, stlačením tlačidla diaľkového štartu  [10], sa dostanete do nastavenia Home Connect.

Riad'te sa priloženými podkladmi pre Home Connect.

Upozornenie

- Po ukončení procesu prihlásenia zhasne tlačidlo diaľkového štartu  [10].
- Pre aktiváciu diaľkového ovládania stlačte tlačidlo diaľkového štartu  [10].
- Pokiaľ bol Home Connect Asistent pri štarte prerušený, stlačte znovu tlačidlo diaľkového štartu  [10].
- Pokiaľ sa pripojenie k routeru preruší, bliká na displeji ukazovateľ WLAN .

Wi-Fi bez pripojenia k serveru Home Connect

Pomocou aplikácie Home Connect môžete prerušiť pripojenie k serveru Home Connect Server.

Spotrebič je potom pripojený lokálne k vášmu mobilnému zariadeniu, ale je bez pripojenia k serveru Home Connect.



Upozornenie: Pokiaľ ste nevykonali deaktiváciu pripojenia k serveru Home Connect, skontrolujte pripojenie k internetu.

Vzdialená diagnostika

Pokiaľ kontaktujete zákaznícky servis, môže vám vykonať zásah do spotrebiča pomocou vzdialenej diagnostiky .

* Vzdialená diagnostika není specifikovaná pro český a slovenský trh.

Upozornenie

- Zásah zákazníckeho servisu musíte na spotrebiči potvrdiť.
- Vzdialenú diagnostiku  môžete vypnúť vypínačom  [1] alebo v aplikácii Home Connect zásah zákazníckeho servisu deaktivovať.

Nastavenie správy spotreby energie

So správou spotreby energie  sa vaša umývačka riadu spustí samostatne vo vami nastavenom intervale v určitý čas, keď je najvýhodnejšia ponuka energie vášho alternatívneho zdroja energie (napr. fotovoltické zariadenie).

Pokiaľ správa spotreby energie  nemôže umývačku riadu spustiť na diaľku (napr. vypadok prúdu), spustí umývačku riadu neskoršie po spustení prúdu.

Správu spotreby energie

🔌 nainštalujete takto:

1. Otvorte dvierka.
2. Zapnite vypínač ZAP/VYP [1].
3. Tlačte info tlačidlo  [3] 3 sekundy, kým sa na ukazovateli v hornom okne [4] nezobrazí nasledujúci text:

Listujte pomocou < >

Nastavte pomocou - +

Opustite pomocou Setup 3 sec.

4. Tlačidlo > [16] tlačte tak dlho, kým sa na ukazovateli v hornom okne [4] nezobrazí požadované nastavenie.
5. Pomocou nastavovacích tlačidiel + - [8] vykonajte nastavenie.
6. V nasledujúcich 2 minútach pripojte svoju umývačku riadu k správe spotreby energie domáceho systému.
Aktivujte tiež príjem pripojenia na správu spotreby energie svojho domáceho systému. Riadte sa návodom na použitie výrobcu svojej správy spotreby energie).



V prípade úspešného pripojenia umývačky riadu na správu spotreby energie svojho domáceho systému sa na ukazovateli v hornom okne [4] zobrazí info. Pri chybnom prihlásení správy spotreby energie opakujte, prosím, krok 6.

Upozornenie: Voľba "Správa spotreby energie" je v ponuke prístupná až po vytvorení spojenia s domácou sieťou a prepojení spotrebiča s aplikáciou.

Iné informácie a systémové požiadavky na použitie Správy spotreby energie nájdete na

www.home-connect.com/energymanagement

Aktivácia správy spotreby energie 🔌

Pre spustenie správy spotreby energie 🔌 musíte aktivovať tlačidlo diaľkového štartu  [10] a nastaviť odložený štart [9]. Po aktivácii tlačidla diaľkového štartu  [10] môžete vykonať odložený štart pomocou aplikácie Home Connect [9]. Správu spotreby energie 🔌 môžete aktivovať tiež manuálne pomocou tlačidiel na umývačke riadu.

Správu spotreby energie 🔌 aktivujete na umývačke riadu takto:

1. Otvorte dvierka.
2. Zapnite vypínač ZAP./VYP. [1].
3. Zvoľte program [2].
4. Stlačte tlačidlo odložený štart [9].
5. Nastavovacie tlačidlá + - [8] stlačte toľkokrát, kým zobrazený čas nezodpovedá vášmu praniu.
6. Stlačte tlačidlo ŠTART [12], odložený štart je aktivovaný.
7. Aktivujte tlačidlo diaľkový štart  [10].
8. Po úspešnej aktivácii sa na ukazovateli v hornom okne [4] zobrazí „Flex Start“. Správa spotreby energie 🔌 má teraz prístup k umývačke riadu a môže sa počas nastaveného intervalu spustiť.











Upozornenie:

- Pokiaľ Správa spotreby energie 🔌 spustí program skôr, aktualizuje sa časový údaj „Koniec o“ / „Koniec za“.
- Pre aktiváciu Správy spotreby energie 🔌 musí byť predtým nainštalovaný.

Deaktivácia správy spotreby energie

Položka menu „Odpojiť pomocou +“ je dostupná, pokiaľ je umývačka riadu pripojená k správe spotreby energie vášho domáceho systému.

Správu spotreby energie deaktivujete takto:

1. Otvorte dvierka.
2. Zapnite vypínač ZAP/VYP .
3. Stláčajte infotlačidlo   3 sekundy, kým sa na ukazovateli v hornom okne  nezobrazí nasledujúci text:
Listujte pomocou < **Nastavte pomocou -** **Opustite pomocou Setup 3 sec.**
4. Tlačidlo   stlačte toľkokrát, kým sa na ukazovateli v hornom okne  nezobrazí požadované nastavenie.
5. Pomocou tlačidiel nastavenia + -  vykonajte nastavenie.
6. Stláčajte infotlačidlo   3 sekundy.

Po tomto procese je správa spotreby energie deaktivovaná. Teraz môže byť pripojená nová správa spotreby energie.

Vyhĺasenie o zhode

BSH Hausgeräte GmbH týmto vyhlasuje, že sa spotrebič s funkciou Home Connect nachádza v zhode so základnými požiadavkami a ostatnými príslušnými ustanoveniami smernice 1999/5/EG.

Zariadenie na zmäkčovanie vody/Špeciálna soľ

"Pre dobré výsledky umývania potrebuje umývačka riadu mäkkú vodu, tzn. vodu obsahujúcu málo vápnika, inak sa na riade a vnútrajšku riadu usadzujú biele vápenaté zvyšky. Voda z vodovodu s viac ako 7 °dH (1,2 mmol) sa musí zmäkčovať. Deje sa to pomocou špeciálnej soli (regeneračná soľ) v zmäkčovacom zariadení umývačky riadu. Nastavenie a potrebné množstvo soli je závislé od stupňa tvrdosti Vašej vody z vodovodu (viď tabuľka)."

Tabuľka tvrdosti vody



Hodnota tvrdosti vody °dH	Rozsah tvrdosti	mmol/l	Hodnota nastavená na spotrebiči
0 - 6	mäkká	0 -1,1	0 - 6
7 - 8	mäkká	1,2-1,4	7 - 8
9 -10	stredná	1,5-1,8	9 -10
11-12	stredná	1,9-2,1	11-12
13-16	stredná	2,2-2,9	13-16
17-21	tvrdá	3,0-3,7	17-21
22-30	tvrdá	3,8-5,4	22-30
31-50	tvrdá	5,5-8,9	31-50

Wi-Fi je registrovaná značka Wi-Fi

Nastavenie zmäkčovacieho zariadenia

Pridávané množstvo soli je nastaviteľné od 0 do 50°dH. Pri nastavenej hodnote 0-6 nie je potrebná žiadna soľ.

Zmäkčovacie zariadenie nastavíte takto:

1. Informujte sa vo vašej vodárni a zistite hodnotu tvrdosti vašej vody.
2. Potrebný stupeň zistíte z tabuľky tvrdosti vody.
3. Otvorte dvierka.
4. Zapnite vypínač ZAP/VYP [1].
5. Stlačte infotlačidlo  [3] 3 sekundy, kým sa na ukazovateli v hornom okne [4] nezobrazí nasledujúci text:
Listujte pomocou < >
Nastavte pomocou - +
Opustite pomocou Setup 3 sec.
6. Stlačte tlačidlo > [16] toľkokrát, kým sa na ukazovateli v hornom okne [4] nezobrazí tvrdosť vody.
7. Pomocou nastavovacích tlačidiel + - [8] vykonajte nastavenie.
8. Stlačte infotlačidlo  [3] 3 sekundy.

Nastavená hodnota sa v spotrebiči uloží.

Použitie špeciálnej soli

Hneď ako sa na ovládacom paneli rozsvieti ukazovateľ doplnenia soli [6] alebo budete k tomu vyzvaní ukazovateľom na prednom displeji* [13], musí sa doplniť špeciálna soľ. Doplnenie soli sa musí vykonávať bezprostredne pred zapnutím akéhokoľvek umývacieho programu. Dosiahnete tak to, že pretekajúci soľný roztok sa ihneď vypláchne a nevyskytne sa korózia v zásobníku v umývacom priestore.

Pozor!

Umývací prostriedok poškodzuje zmäkčovacie zariadenie! Nikdy neplňte umývací prostriedok do zásobníka na špeciálnu soľ.

Špeciálnu soľ doplníte takto:

1. Otvorte skrutkovací uzáver zásobníka [28].
2. Naplňte zásobník vodou (nutné iba pri prvom uvedení do prevádzky).
3. Naplňte špeciálnu soľ tak, ako je vyobrazené na obrázku (**nie jedlú soľ alebo tablety**). Prítom sa voda vypudzuje a oteká.

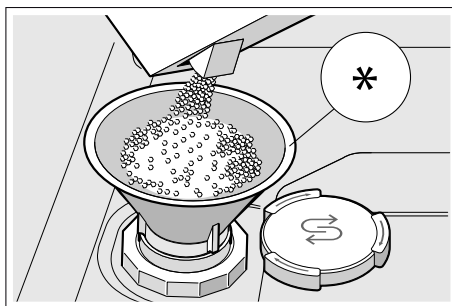

* podľa modelu

Použitie umývacích prostriedkov s komponentom soli

Pri použití kombinovaných umývacích prostriedkov s komponentom soli je možné všeobecne do hodnoty tvrdosti vody 21 °dH (37 °fH, 26 °Clarke, 3,7 mmol/l) vynechať špeciálnu soľ. Pri tvrdosti vody vyššej ako 21 °dH je nutné použitie špeciálnej soli.

Vypnutie ukazovateľa zmäkčovania vody

Pokiaľ vás pri použití kombinovaných umývacích prostriedkov s komponentom soli na ovládacom paneli ruší ukazovateľ doplnenia soli [6] alebo text v okne ukazovateľa [4] (zásoba soli stačí len na x umývacích cyklov), je možné ukazovatele vypnúť.

Postupujte podľa popisu v „Nastavenie zmäkčovacieho zariadenia“ a nastavte hodnotu na **0-6**. Takto vypnete ukazovatele zmäkčovacieho zariadenia a doplnenia soli.

Leštidlo

Pokiaľ ukazovateľ doplnenia leštidla [5] na ovládacom paneli svieti, alebo ste vyzvaní na prednom ukazovateli displeja * [13], musí sa doplniť leštidlo. Leštidlo je nutné pre riad bez škvŕn a číre poháre. Používajte iba leštidlá na domáci riad. Kombinované umývacie prostriedky s komponentom leštidla je možné používať iba do hodnoty tvrdosti 21 °dH (37 °fH, 26 °Clarke, 3,7 mmol/l). Pri tvrdostiach vody nad 21 °dH je nutné použitie leštidla.

* podľa modelu

Leštidlo doplníte takto:

1. Otvorte zásobník [32], stlačte (1) a zdvihnite (2) príložku na veku.

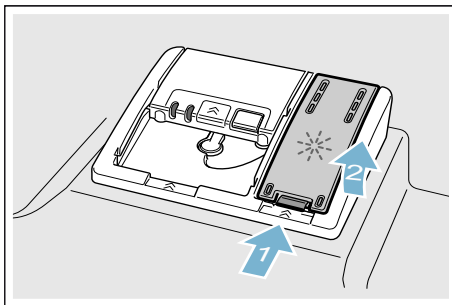

2. Naplňte leštidlo až po značku max.

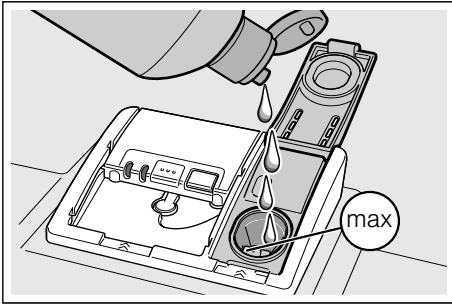

3. Zavrite veko, dokiaľ uzáver nezaskočí.
4. Pretekajúce leštidlo odstráňte handričkou. Zabráni to nadmernej tvorbe peny pri nasledujúcom umývacom cykle.

Nastavenie množstva leštidla

Pridávané množstvo leštidla je možné nastaviť od **0** do **6**. Nastavte pridávané množstvo leštidla na **5** pre získanie dobrého výsledku sušenia. Množstvo leštidla zmeňte iba pokiaľ na riade zostávajú šmuhy a škvrnny od vody. Nastavte na nižší stupeň, aby ste zabránili šmuhám. Nastavte na vyšší stupeň, aby ste zabránili škvrnám od vody.

Množstvo leštidla nastavíte takto:

1. Otvorte dverka.
2. Zapnite vypínač ZAP/VYP 1.
3. Stláčajte infotlačidlo  3 3 sek. 3 sekundy, kým sa na ukazovateli v hornom okne 4 nezobrazí nasledujúci text:

Listujte pomocou < >

Nastavte pomocou - +

Opustite pomocou Setup 3 sec.

4. Tlačidlo > 16 stlačte toľkokrát, kým sa na ukazovateli v hornom okne 4 nezobrazí prídanie leštidla.
5. Pomocou tlačidiel nastavenia + - 8 vykonajte nastavenie.
6. Držte stlačené infotlačidlo  3 3 sek. 3 sekundy.

Nastavená hodnota sa v spotrebiči uloží.

Vypnutie ukazovateľa doplnenia leštidla

Pokiaľ vás pri použití kombinovaných umývacích prostriedkov s komponentom leštidla na ovládacom paneli ruší ukazovateľ doplnenia leštidla 5 alebo text v okne ukazovateľa * 13 (zásoba leštidla stačí len na x umývacích cyklov), je možné ukazovateľa vypnúť.

Postupujte podľa popisu v „Nastavenie množstva leštidla“ a nastavte stupeň **0**. Takto vypnete ukazovateľ doplnenia leštidla.

* podľa modelu

Riad

Nevhodný riad

- Časti príborov a riadu z dreva.
- Chýlostivé dekoračné poháre, umeleckopriemyselný a starožitný riad. Ozdoby nie sú odolné proti umývaniu v umývačkách riadu.
- Umelohmotné diely, ktoré nie sú odolné voči teplu.
- Medený a cínový riad.
- Časti riadu znečistené popolom, voskom, mazacím tukom alebo farbou.

Ozdoby na skle, hliníkové a strieborné diely môžu mať pri umývaní sklón k zafarbeniu a vyblednutiu. Taktiež niektoré druhy skla (ako napr. nádoby z krištáľového skla) môžu byť po mnohých umývacích procesoch zakalené.

Poškodenie pohárov a riadu



Príčiny:

- Druh skla a spôsob výroby skla.
- Chemické zloženie umývacieho prostriedku.
- Teplota vody umývacieho programu.

Odporúčanie:

- Používajte iba poháre a porcelán, ktoré sú výrobcom označené ako vhodné na umývanie v umývačkách riadu.
- Používajte umývací prostriedok, ktorý je označený ako šetrný pre riad.
- Po ukončení programu vyberte riad a príbory z umývačky riadu čo najskôr.

Uloženie riadu

1. Odstráňte veľké zvyšky jedla. Nie je nutné riad predbežne umývať pod tečúcou vodou.
2. Riad uložte tak, aby
 - stál pevne a nemohol sa prevrhnuť,
 - všetky nádoby boli postavené otvorom dole,
 - vypuklé kusy alebo kusy s prehĺbením postavte šikmo, aby voda mohla odtekať,
 - nebránil otáčaniu oboch ostrekovacích ramien  a .

Veľmi malé diely riadu sa nemajú umývať v umývačke riadu, pretože môžu ľahko vypadnúť z koša.

Horný kôš na riad

Uložte šálky a poháre do horného koša .

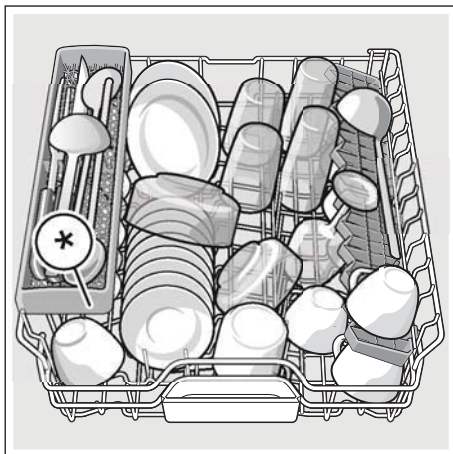

* podľa modelu

Upozornenie: Dbajte na to, aby nad záchytnou miskou na tablety [24] neboli žiadne kusy riadu. Tento riad môže blokovať veko zásobníka na umývací prostriedok [33].

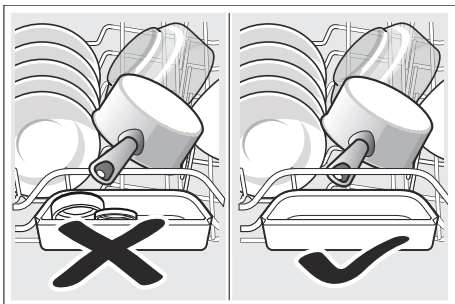

Dolný kôš na riad

Uložte hrnce a tanierne do dolného koša na riad [31].

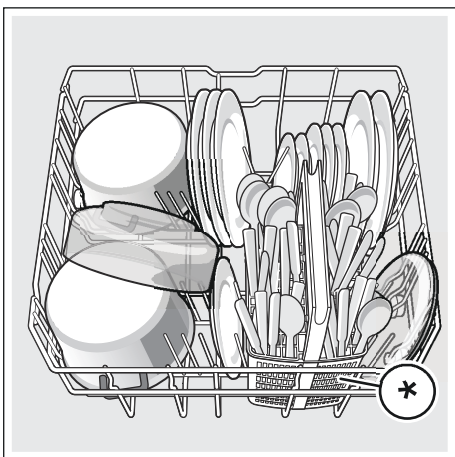

* podľa modelu

Tip: Silne znečistený riad (hrnce) by ste mali vložiť do dolného koša. Kvôli silnejšiemu prúdu vody dosiahnete tak lepší výsledok umývania.

Tip: Ďalšie príklady, ako môžete vašu umývačku riadu optimálne naplniť, nájdete na konci tohto manuálu.

Kôš na príbory *

Príbor ukladajte vždy neroztriedený s ostrou stranou dole do dolného koša.

Aby ste zabránili poraneniu, ukladajte dlhý, ostrý príbor a nože na policu na nože *.

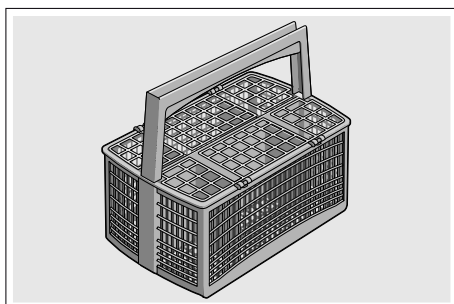

* podľa modelu

Príborová zásuvka *

Zorad'te príbor tak v zásuvke na príbory [21] ako je to znázornené. Osobitné vkladanie po umytí zľahčuje vyberanie.

Zásuvku na príbory môžete vybrať.

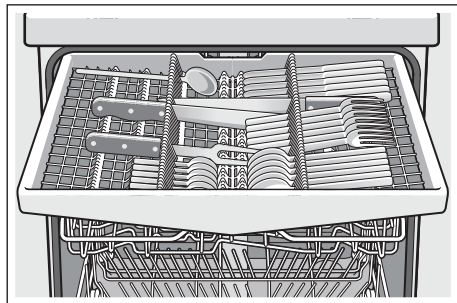

Podľa modelu vašej umývačky riadu môžete sklopiť postranné priehradky a tým vytvoriť viac miesta pre vyšší riad. Predné rady s ostňami môžete sklopiť a tým vložiť širšie rukoväte.

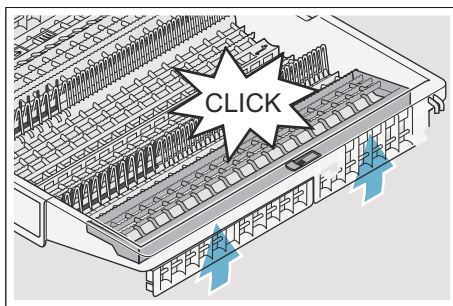
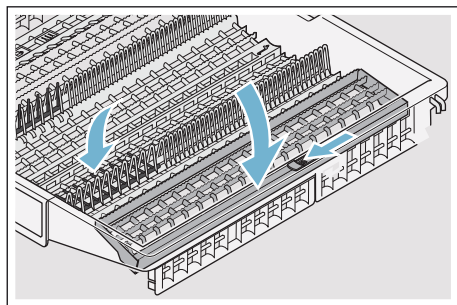

* podľa modelu

Etažér *

Etažér a priestor pod tým môžete využiť pre malé šálky a poháre alebo väčšie kusy príboru ako napr. varešky alebo servírovacie príbory. Ak nepotrebuje etážér, môžete etážér odklopiť.

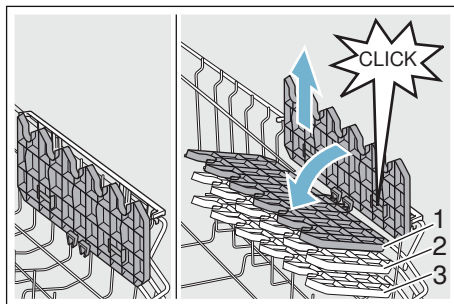

* Podľa modelu vašej umývačky riadu môžete výšku etážéru v 3 stupňoch zmeniť.

Tak zmeňte výšku etážéru:

1. Etažér postavte kolmo a zatiahnite ho smerom hore.
2. Etažér ľahko šikmo posuňte smerom dole na želaný stupeň (1, 2, alebo 3).
3. Zaklapnite etážér.
Etažér počuteľne zaklapne.

Sklopné kolíky *

* Podľa modelu vašej umývačky riadu môžete sklopiť sklápacie držiaky. Tak môžete lepšie uložiť hrnce, misky a poháre.

Tak sklopte sklápacie držiaky:

1. Zatlačte páku smerom dopredu (1).
2. Sklopte sklápacie držiaky (2).

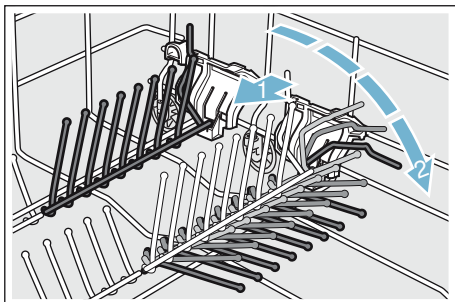

Polica na nože *

* Podľa modelu umývačky riadu je horný kôš vybavený policou na nože a na policu na nože môžete ukladať dlhé nože a ostatné kuchynské pomôcky.

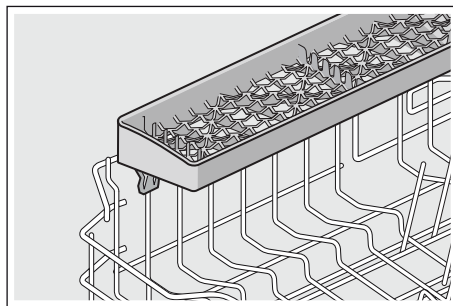

Držiak malých dielov *

* Podľa modelu umývačky riadu je horný kôš vybavený držiakmi malých dielov. Pomocou držiakov malých predmetov môžete stabilne upevniť ľahký riad z umelej hmoty.

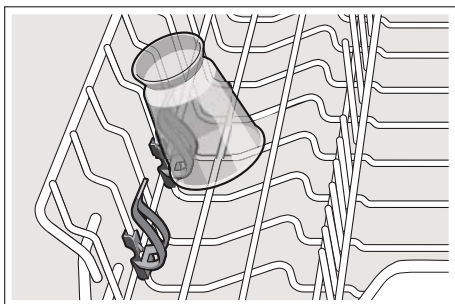

Ostrekovacia hlavica na plechy na pečenie *

* podľa modelu

Veľké plechy alebo rošty ako aj veľké taniere (tanier labužník, tanier na cestoviny, tanier klubový) môžete očistiť pomocou tejto ostrekovacej hlavice.

Ostrekovaciu hlavicu nasadíte takto:

1. Vyberte horný koš [22].
2. Nasadíte ostrekovaciu hlavicu podľa obrázka a pootočte smerom doprava. Ostrekovacia hlavica zaskočí.

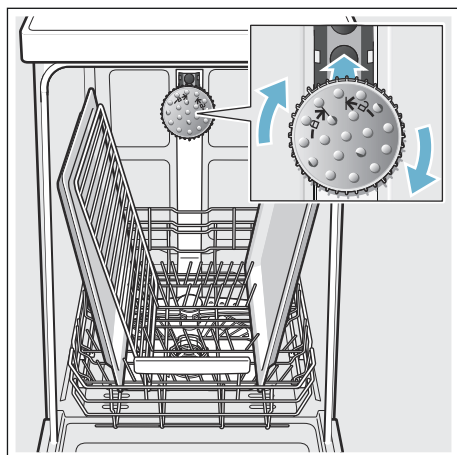

Aby prúd vody mohol zasahovať na všetky časti, usporiadajte, prosím, plechy podľa vyobrazenia (max. 2 plechy na pečenie a 2 mriežky).

Upozornenie: Dbajte na to, aby ste umývačku riadu vždy prevádzkovali s horným košom [22] alebo ostrekovacou hlavice na plechy na pečenie.

Vypratanie riadu

Aby sa zabránilo odkvapkávaniu kvapiek vody z horného koša na riad v dolnom koši, odporúča sa vyprázdňovať spotrebič zdola hore.

Tip: Horúci riad je citlivý na dotyk! Po ukončení programu ho preto nechajte v umývačke riadu tak dlho vychladnúť, až ho môžete dobre uchopiť.

Upozornenie: Po ukončení programu môžu byť vo vnútornom priestore spotrebiča ešte viditeľné kvapky vody. Na sušenie riadu to však nemá žiadny vplyv.

Úprava výšky koša *

* podľa modelu

Horný koš na riad [22] je možné podľa potreby výškovo upraviť, aby sa buď v hornom alebo v dolnom koši vytvorilo viac miesta pre vyššie kusy riadu.

Výška spotrebiča 81,5 cm

S košom na príbory	Horný koš	Dolný koš
Stupeň 1 max. ø	22 cm	31 cm
Stupeň 2 max. ø	24,5 cm	27,5 cm
Stupeň 3 max. ø	27 cm	25 cm

So zásuvkou na príbory	Horný koš	Dolný koš
Stupeň 1 max. ø	16 cm	31 cm
Stupeň 2 max. ø	18,5 cm	27,5 cm
Stupeň 3 max. ø	21 cm	25 cm

Výška spotrebiča 86,5 cm

S košom na príbory	Horný koš	Dolný koš
Stupeň 1 max. ø	24 cm	34 cm
Stupeň 2 max. ø	26,5 cm	30,5 cm
Stupeň 3 max. ø	29 cm	28 cm

So zásuvkou na príbory	Horný koš	Dolný koš
Stupeň 1 max. ø	18 cm	34 cm
Stupeň 2 max. ø	20,5 cm	30,5 cm
Stupeň 3 max. ø	23 cm	28 cm

Veľké taniere až do priemeru 31/34* cm uložte, podľa obrázka, v dolnom koši na riad [31].

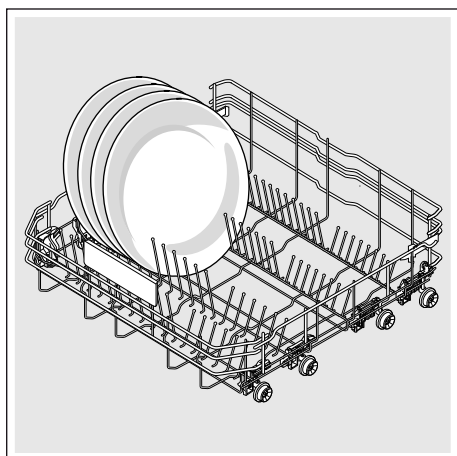

* podľa modelu

Horný koš na riad s postrannými páčkami

1. Horný koš [22] vytiahnite.
2. Držte horný koš po stranách za horný okraj. Tak zabránite tomu, že v nasledujúcom kroku koš trhavo zapadne dole.
3. **Spustite** horný koš; zatlačte obe páky vľavo a vpravo na vonkajšej strane konštrukcie koša dovnútra. Horný koš sa zníži.

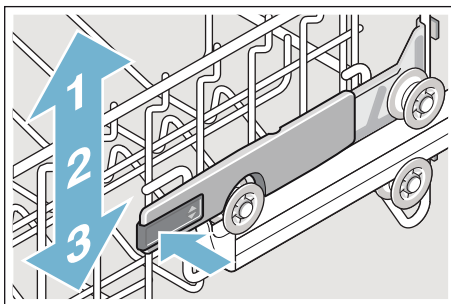

4. **Zdvihnite** horný koš; uchopte horný koš po stranách za hroný okraj a zdvihnite ho nahor.
5. Zabezpečte, aby sa horný koš na oboch stranách nachádzal v rovnakej výške.
6. Zasuňte horný koš.

Horný kôš na riad s horným a dolným párom koliesok

1. Vytiahnite horný kôš na riad [22].
2. Vyberte horný kôš.
3. Horný kôš zaveste späť na horné (stupeň 3) alebo spodné (stupeň 1) kolieska.

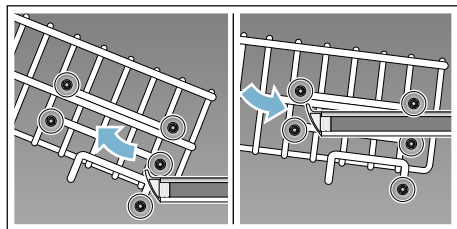

4. Zasuňte horný kôš.

Umývací prostriedok

Môžete používať tablety, práškové alebo tekuté umývacie prostriedky určené na umývanie v umývačke. V žiadnom prípade ale nepoužívajte prostriedky na ručné umývanie riadu. Podľa znečistenia je možné s práškovým alebo tekutým umývacím prostriedkom dávkovanie individuálne prispôsobiť. Tablety obsahujú pre všetky umývacie úlohy dostatočné množstvo účinných látok. Moderné, účinné umývacie prostriedky používajú prevažne nízkoalkalickú receptúru s fosfátmi a enzýmami. Fosfáty viažu vápnik obsiahnutý vo vode. Enzymy odbúrávajú škrob a rozpúšťajú bielkoviny. Na odstránenie farebných škvŕn (napr. čaj, kečup) sa väčšinou používajú bieliadlá na báze kyselíka.

Upozornenie: Pre dobrý výsledok umývania bezpodmienečne dodržujte pokyny uvedené na obale umývacích prostriedkov! Pri ďalších otázkach vám odporúčame, aby ste sa obrátili na poradne výrobcov umývacích prostriedkov.

Varovanie

Nebezpečenstvo poranenia a vecnej škody vplyvom nedodržovania bezpečnostných pokynov pre umývacie a leštiace prostriedky!
Vždy dodržujte bezpečnostné pokyny pre umývacie a leštiace prostriedky.

Plnenie umývacieho prostriedku

1. Pokiaľ je zásobník na umývacie prostriedky [33] ešte zatvorený, uvoľníte uzáver [34], aby sa otvoril.
2. Naplňte umývací prostriedok do suchého zásobníka na umývací prostriedok [33] (vložte tabletu naprieč, nie na výšku).
3. Dávkovanie: pozrite pokyny výrobcu na obale. Použite rozdelenie dávkovania zásobníka. Bežne dostačuje 20 ml – 25 ml pri normálnom znečistení. Pri použití tabliet stačí jedna tableta.

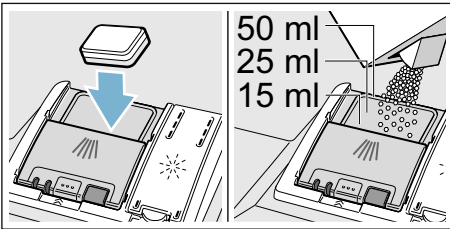

4. Zavrite veko zásobníka na umývací prostriedok, dokiaľ uzáver nezaskočí.

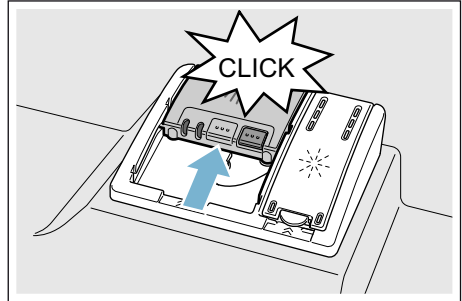

Zásobník na umývací prostriedok sa v závislosti od programu automaticky otvorí v optimálnom časovom okamihu. Práškový alebo tekutý umývací prostriedok sa v spotrebiči postupne rozpustí. Tableta spadne do záchytnej misky na tablety, kde sa postupne rozpustí.

Tip: Pri málo znečistenom riade stačí obvykle trochu menšie množstvo umývacieho prostriedku ako je uvedené.

Kombinovaný umývací prostriedok

Okrem bežných umývacích prostriedkov (samostatné) sa ponúka rad produktov s prídavnými funkciami. Tieto produkty obsahujú okrem umývacieho prostriedku často tiež leštidlo a soľ (3 v 1) a podľa kombinácie (4 v 1, 5 v 1 ...) ešte prídavné komponenty, ako napr. ochrana skla alebo lesk antikorového riadu.

Kombinované umývacie prostriedky pôsobia iba do určitého stupňa tvrdosti vody (väčšinou 21 °dH). Ak je táto medza prekročená, je potrebné pridať soľ a leštidlo.









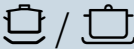

Keď sa používajú kombinované umývacie prostriedky, prispôbi sa umývací program automaticky tak, že sa vždy docieli čo najlepší výsledok umývania a sušenia.





Upozornenie

- Ak chcete po spustení programu pridať riad, **nepoužívajte** záchytnú miskú na tablety [24] ako rukoväť horného koša. Mohla by sa v nej už nachádzať tableta a vy by ste prišli do kontaktu s čiastočne rozpustenou tabletou.
- **Nekladte** do záchytnej misky na tablety [24]; žiadne drobné diely na umývanie, zabráni sa tým rovnomernému rozpúšťaniu tablety.
- Optimálne umývacie a sušiacie výsledky dosiahnete použitím samostatných umývacích prostriedkov v spojení s oddeleným použitím soli a leštidla.
- Pri krátkych programoch nemôžu tablety vplyvom rozdielneho správania pri rozpúšťaní eventuálne dosiahnuť plnú umývaciu schopnosť a môžu tiež zostať nerozpustené zvyšky umývacieho prostriedku. Pre tieto programy sú vhodnejšie umývacie prostriedky v práškovom vyhotovení.
- Pri programe „Intenzívny“ (pri niektorých modeloch) je dostatočné dávkovanie jednej tablety. Pri použití práškových umývacích prostriedkov môžete navyše trochu umývacieho prostriedku rozsypať na dverka spotrebiča.
- Tiež keď svieta ukazovateľ doplnenia leštidla alebo soli, beží umývací program pri použití kombinovaných umývacích prostriedkov bezchybne.
- Pri použití umývacích prostriedkov s ochranným obalom rozpustným vo vode: Uchopte obal iba suchými rukami a naplňte umývací prostriedok iba do absolútne suchého zásobníka na umývací prostriedok, inak môže dôjsť k prílepeniu.
- Ak chcete prejsť z kombinovaných umývacích prostriedkov na samostatné umývacie prostriedky, dbajte na to, aby zmäkčovacie zariadenie a množstvo leštidla boli nastavené na správnu hodnotu.
- Bio a Eko umývacie prostriedky: Umývacie prostriedky s označením „Bio“ alebo „Eko“ používajú (z dôvodu ochrany životného prostredia) spravidla menšie množstvo účinných látok, príp. celkom upustili od použitia určitých látok. Umývací účinok takých produktov môže byť niekedy obmedzený.

Prehľad programov

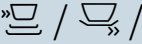
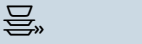
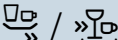
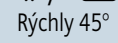
V tomto prehľade programov je vyobrazený maximálny možný počet programov. Príslušné programy a ich usporiadanie, si prosím, zistíte na svojom ovládacom paneli.

Druh riadu	Druh znečistenia	Program	Možné prídavné funkcie	Priebeh programu
Hrnce, panvice, nechúlostivý riad a príbory	Silne prichytené, pripečené alebo zaschnuté zvyšky jedál obsahujúce škrob alebo bielkoviny	 /  Intenzívny 70°	Všetky	Intenzívny: Predumytie Umývanie 70° Medziomytie Leštenie 65° Sušenie
Zmiešaný riad a príbory	Ľahko zaschnuté zvyšky jedál bežných v domácnosti	 /  Auto 45° - 65°	Všetky	Optimalizácia senzorom: Optimalizuje sa v závislosti od znečistenia pomocou senzoričky.
Zmiešaný riad a príbory	Ľahko zaschnuté zvyšky jedál bežných v domácnosti	 / eco Eco 50°	Všetky	Úsporný program: Predumytie Umývanie 50° Medziomytie Leštenie 35° Sušenie
Zmiešaný riad a príbory	Ľahko zaschnuté zvyšky jedál bežných v domácnosti	 / Silence Tichý 50°	Intenzívna zóna Polovičná náplň HygienePlus Extra sušenie Sušenie s vysokým leskom	Optimalizácia hluku: Predumytie Umývanie 50° Medziomytie Leštenie 35° Sušenie
Chúlostivý riad, príbory, tepelne chúlostivé plasty a poháre	Málo prichytené čerstvé zvyšky jedál	 /  Sklo 40°	Intenzívna zóna VarioSpeedPlus Polovičná náplň Extra sušenie Sušenie s vysokým leskom	Obzvlášť šetrný: Predumytie Umývanie 40° Medziomytie Leštenie 50° Sušenie
Zmiešaný riad a príbory	Ľahko zaschnuté zvyšky jedál bežných v domácnosti	 /  Rýchly 65°	Extra sušenie Sušenie s vysokým leskom	Optimalizácia času: Umývanie 65° Medziomytie Leštenie Sušenie

Druh riadu	Druh znečistenia	Program	Možné prídavné funkcie	Priebeh programu
Zmiešaný riad a príbory	Ľahko zaschnuté zvyšky jedál bežných v domácnosti	 /  Krátky 60°	Všetky	Optimalizácia času: Umývanie 65° Medziumytie Leštenie Sušenie
Chúlostivý riad, príbory, tepelne chúlostivé plasty a poháre	Málo prichytené čerstvé zvyšky jedál	 /  Rýchly 45°	Extra sušenie Sušenie s vysokým leskom	Optimalizácia času: Umývanie 45° Medziumytie Leštenie 50°
Všetky druhy riadu	Studené oplachovanie, medziumytie	 /  Predumytie	Žiadne	Studené oplachovanie Predumytie
-	-	 / Easy Clean Starostlivosť o zariadenie	Žiadne	Starostlivosť o zariadenie 70°

Voľba programu

Podľa druhu riadu a stupňa znečistenia si môžete zvolit' vhodný program.

Upozornenie pre skúšobné ústavy

Skúšobné ústavy dostanú pokyny pre porovnávacíe testy (napr. podľa EN60436).

Ide pritom o podmienky na vykonávanie testov, avšak nie o výsledky alebo hodnoty spotreby.

Otázky e-mailom na:

dishwasher@test-appliances.com

Je potrebné označenie spotrebiča (č. E) a výrobné číslo (č. FD), ktoré nájdete na typovom štítku 35 na dverách spotrebiča.

P+ Prídavné funkcie

* Podľa variantu vybavenia vašej umývačky riadu môžete zvoliť rôzne prídavné funkcie) .

Úspora času

(VarioSpeedPlus) *

Pomocou funkcie „Úspora času“ je možné podľa zvoleného umývacieho programu skrátiť čas chodu programu o cca 20 % až 66 %. Aby sa pri skrátenom čase programu dosiahli optimálne výsledky umývania a sušenia, zvýši sa spotreba vody a energie.

Polovičná náplň*

Ak máte na umvanie iba malé množstvo riadu (napr. poháre, šálky, taniere), môžete zapnúť „Polovičnú náplň“. Ušetrí sa pri tom voda, energia a čas. Na umývanie nadávkujte do zásobníka na umvac prostriedkov trochu menej umývacieho prostriedku, ako sa odporúča pri kompletom naplnení potrebiča.

HygienePlus *

S touto funkciou sa zvýši a extrémne dlho udržuje teplota, aby sa získal definovaný dezinfekčný výkon.

Príbežným používaním tejto funkcie sa dosiahne vyšší stav hygieny. Táto prídavná funkcia je ideálna napr. pre umývanie dosiek na krájanie alebo dojčenských fliaš.

Intenzívna zóna*

Perfektné na zmiešanú náplň. Silne znečistené hrnce a panvice môžete v dolnom koši umývať spoločne s normálne znečisteným riadom v hornom koši. Zosilnie prúd vody v dolnom koši, zvýši sa teplota umývania.

Extra sušenie*

Zvýšená teplota počas leštenia a predĺžená fáza sušenia umožňujú, že sa lepšie vysušia aj plastové diely. Spotreba energie sa mierne zvýši.

Sušenie s vysokým leskom*

Zvýšením množstva vody počas umývacieho cyklu a predĺžením fázy sušenia sa zabráni škvrnám a zlepšia sa výsledky sušenia. Spotreba energie sa zvýši. Pre funkciu „Sušenie s vysokým leskom“ sa odporúča leštadlo (tiež pri použití kombinovaných umývacích prostriedkov).

Energy Save *

Pomocou funkcie „Energy Save“ je možné znížiť spotrebu vody a energie. Pre optimálne výsledky umývania a sušenia sa predĺži beh programu.



Obsluha spotrebiča









Programové údaje



Programové údaje (hodnoty spotreby) nájdete v krátkom návode. Vzťahujú sa na normálne podmienky a nastavenú hodnotu tvrdosti vody °dH 13 – 16 strednú. Rozdielne ovplyvňujúce faktory, ako napr. teplota vody alebo tlak v potrubí, môžu viesť k odchýlkam.

Zmena nastavenia

Pre uľahčenie sú niektoré funkcie umývačky riadu vopred nastavené. Nastavenia z výroby môžete zmeniť.

Nastavenie zmeníte takto:

1. Otvorte dvierka.
2. Zapnite vypínač ZAP/VYP .
3. Stlačte infotlačidlo  , počas 3 sekúnd, kým sa na ukazovateli v hornom okne  nezobrazí nasledujúci text:
Listujte pomocou < >
Nastavte pomocou - +
Opustite pomocou Setup 3 sec.
4. Stlačte tlačidlo >  toľkokrát, kým sa na ukazovateli v hornom okne  nezobrazí požadované nastavenie.
5. Pomocou tlačidiel nastavenia + - , vykonajte nastavenie.
6. Stlačte infotlačidlo   počas 3 sekúnd.
Nastavená hodnota sa v spotrebiči uloží.

Tip: Pokiaľ meníte viac nastavení, vykonajte najprv všetky nastavenia jedno po druhom. Potom podržte infotlačidlo   počas 3 sekúnd. Tým sa v umývačke riadu uložia všetky nastavené hodnoty.

AquaSensor *

* podľa modelu

AquaSensor je optické meracie zariadenie (fotobunka), s ktorou sa meria zakalenie umývacej vody. Aktivácia AquaSenzora prebieha špecificky podľa programu. Ak je AquaSensor aktívny, môže sa „čistá“ umývacia voda presunúť do nasledujúceho umývacieho kúpeľa a spotreba vody sa zníži o 3 – 6 litrov.

Ak je stupeň znečistenia vyšší, voda sa odčerpá a nahradí vodou čistou. V automatických programoch sa navyše teplota a čas chodu prispôbia stupňu znečistenia.

Sušenie pomocou Zeolitu

Varovanie

Nebezpečenstvo popálenia dotykom výfukového otvoru [26]!

Nikdy sa nedotýkajte výfukového otvoru. Výfukový otvor sa veľmi zahrieva a každá zmena na ňom môže viesť k platenému zásahu zákazníckeho servisu.

Pozor!

Prosím, zaistite, aby výfukový otvor [25] bol voľný a aby v dolnom koši na riad [26] vpravo vzadu neboli nad výfukovým otvorom žiadne tepelne chúlостivé časti riadu.

Spotrebič je vybavený nádobou Zeolit. Zeolit je minerál, ktorý nasáva vlhkosť a tepelnú energiu a môže ju ďalej odovzdávať.

Vo fáze umývania sa táto tepelná energia používa na sušenie minerálu a na zahriatie umývacej vody.

Počas fázy sušenia sa vlhkosť z umývacieho priestoru nasáva do minerálu a tepelná energia sa uvoľňuje. Táto uvoľnená tepelná energia sa vyfukuje do umývacieho priestoru spolu so suchým vzduchom. Tým sa umožní rýchle a vylepšené sušenie.

Tieto procesy sú teda veľmi energeticky šetrné.

Ukazovateľ zostatkového času

Čas behu programu sa určuje a môže sa (v závislosti od zvoleného programu) meniť počas programu podľa teploty vody, množstva riadu a stupňa znečistenia. Zobrazenie zostatkového času môžete zmeniť na časový údaj alebo na hodiny/minúty. Na displeji sa tak zobrazí „koniec o“ (napr. 15:20) alebo „koniec za“ (napr. 3 h 25 min.).

Nastavenie snímača

Priebeh programu sa pri automatických programoch optimalizuje pomocou snímačov. Senzorika mení silu programu v závislosti od stupňa a druhu znečistenia. Citlivosť snímačov je možné nastaviť v 3 stupňoch.

Štandardný: Toto nastavenie je optimálne na zmiešaný a veľmi znečistený riad, pritom ale súčasne šetrí energiu a vodu.

Chúlостivý: Toto nastavenie prispôbuje silu programu aj pri malom znečistení na efektívne odstránenie zvyškov jedla. Spotreba energie a vody je prispôbená zodpovedajúcim spôsobom.

Veľmi chúlостivý: Týmto nastavením je prispôbená sila programu sťaženým podmienkam použitia ako napríklad na silne zaschnuté zvyšky jedla. Toto nastavenie sa odporúča tiež pri používaní bio a eko umývacích prípravkov s nízkym množstvom účinných látok. Spotreba energie a vody je prispôbená zodpovedajúcim spôsobom.

Intenzívne sušenie

Pre dosiahnutie lepšieho výsledku sušenia pracuje umývačka riadu s vyššou teplotou. Môže sa tak nepatrne predĺžiť doba trvania programu. (Pozor v prípade chúlостivých častí riadu!)

Eco prognóza

Pri aktivovanej eco prognóze sa na ukazovateli v hornom okne [4] na krátky čas zobrazí priemerná spotreba vody a energie zvoleného programu.

AutoPowerOff (Automatické vypnutie po ukončení programu)

Pre ušetrnenie energie sa umývačka môže sama vypnúť 1 minútu po ukončení programu.

Možné nastavenia sú:

- **Vypnuté:** Spotrebič sa automaticky nevypne.
- **Po jednej minúte:** Spotrebič sa vypne po 1 minúte.
- **Po dvoch hodinách:** Spotrebič sa vypne po dvoch hodinách.

Upozornenie: Upozornenie: Pri nastavení „Po jednej minúte“ a „Po dvoch hodinách“ je vnútorné osvetlenie [20] vypnuté. Pre aktiváciu vnútorného osvetlenia stlačte vypínač ZAP/VYP [1].

EmotionLight (Vnútorné osvetlenie)*

* podľa modelu

EmotionLight [20] je vnútorné osvetlenie vašej umývačky riadu. Vnútorné osvetlenie môžete zapnúť alebo vypnúť.

Upozornenie

- Podľa nastavenia AutoPowerOff je vnútorné osvetlenie zapnuté alebo vypnuté.
- Majte na pamäti, že vnútorné osvetlenie v zapnutom stave pri otvorených dvierrkach sa automaticky vypne po 1 hodine.

Predný displej *

* podľa modelu

Predný displej [13] (dodatčné informácie o programe) môžete zapnúť alebo vypnúť.

TimeLight (Optický ukazovateľ priebehu programu)*

* podľa modelu

Počas priebehu programu sa na podlahe, pod dvierrkami spotrebiča, zobrazí svetelný ukazovateľ (dodatčné informácie o programe). Pri predsadenom soklovom kryte alebo výškovom zabudovaní s uzatvárajúcou čelnou stranou nábytku v jednej rovine nie je ukazovateľ viditeľný. Optický ukazovateľ môžete zapnúť alebo vypnúť.

InfoLight*

* podľa modelu

V priebehu programu sa na podlahe, pod dvierkami umývačky riadu, zobrazí svetelný ukazovateľ. Dvierka umývačky riadu otvoríte až vtedy, keď svetelný ukazovateľ na podlahe už nie je viditeľný. Ak nie sú dvierka spotrebiča úplne zatvorené, svetelný ukazovateľ bliká. Pri výškovom zabudovaní s uzatvárajúcou čelnou stranou nábytku v jednej rovine nie je svetelný ukazovateľ viditeľný.

Zmena spúšťacieho programu

Nastavenie "spúšťací program" zmeniť.

Hlasitosť signalizácie

Na konci programu zaznie oznamovací tón. Toto nastavenie môžete tiež zmeniť.

Hlasitosť tlačidiel

Keď ovládáte umývačku riadu, zaznie pri každom stlačení tlačidla signálny tón. Hlasitosť signálu môžete regulovať. Pokiaľ vás hlasitosť signálu tlačidiel ruší, môžete signál vypnúť.

Detská poistka*

* podľa modelu

Umývačka riadu je vybavená elektronickou detskou poistkou. Detská poistka chráni deti pred možnými nebezpečenstvami, ktoré pri prevádzke umývačky riadu vznikajú. Detskú poistku môžete zapnúť alebo vypnúť. Pri zapnutej detskej poistke je sťažené otváranie dverí.

Pozdravenie

Keď zapnete umývačku riadu, objaví sa logo značky. Zobrazenie loga značky môžete zrušiť.

Nastavenie zo závodu

Všetky nastavenia môžete vrátiť späť k nastaveniu zo závodu.

Zapnutie spotrebiča

1. Celkom otvorte prívod vody.
2. Otvorte dvierka.
3. Zapnite vypínač ZAP/VYP 1. Pre prevádzku šetrnú k životnému prostrediu je pri každom spustení spotrebiča prednastavený program Eco 50°. Tento program zostáva zvolený, pokiaľ nestlačíte iné programové tlačidlo 2.
4. Stlačte tlačidlo ŠTART 12.
5. Zavriete dvierka.

Spustí sa program.

Upozornenie:

Z ekologických dôvodov bude pri každom spustení spotrebiča prednastavený program Eco 50°. Šetrí prírodné zdroje a v neposlednom rade vašu peňaženku.

Program Eco 50° je najmä šetrný k životnému prostrediu. Je to „štandardný program“ podľa nariadenia EÚ 1016/2010, ktorý najefektívnejšie využíva štandardný umývacie cyklus na umývanie bežne znečisteného riadu a kombinovanú spotrebu energie a vody na umývanie tohto riadu.

Odložený štart

Spustenie programu môžete odložiť až o 24 hodín. Podľa nastavenia ukazovateľa času sa zobrazí koniec programu „Koniec za“ (napríklad 3 h 25 min.) alebo „Koniec o“ (napríklad 15:20 hod.).

1. Otvorte dvierka.
2. Zapnite vypínač ZAP./VYP. 1.
3. Zvoľte program 2.
4. Stlačte tlačidlo odložený štart 9.
5. Stláčajte tlačidlá nastavenia + - 8 toľkokrát, kým zobrazený čas nezodpovedá vášmu praniu.
6. Stlačte tlačidlo ŠTART 12 odložený štart je aktivovaný.
7. Pre zrušenie odloženého štartu stláčajte tlačidlo START 12 cca 3 sekundy. Odložený štart sa zruší.
8. Zavrite dvierka.

Ukončenie programu

* Program je ukončený, keď sa v hornom okne ukazovateľa 4 a v ukazovateli predného displeja * 13 zobrazí „Koniec“.

* Koniec programu sa zobrazí na podlahe – pokiaľ je zapnutý a viditeľný TimeLight (optický ukazovateľ).

* podľa modelu

Vypnutie spotrebiča

Krátky čas po ukončení programu:

1. Otvorte dvierka.
2. Vypnite vypínač ZAP/VYP 1.
3. Zavrite prívod vody (neplatí pre spotrebiče s AquaStop).
4. Po vychladnutí vyberte riad.

Upozornenie: Po ukončení programu nechajte spotrebič pred otvorením ešte vychladnúť. Zabráňte tým úniku pary, ktorá v dlhodobom horizonte spôsobuje škody na zabudovanom nábytku.





Prerušenie programu

Pozor!

Vplyvom expanzie (pretlaku) sa môžu dvierka spotrebiča samovoľne otvoriť alebo môže unikať voda! Pokiaľ pri pripojení teplej vody alebo ohrevu spotrebiča bolí dvierka umývačky riadu otvorené, nechajte ich vždy najprv niekoľko minút pootvorené a potom ich zavrite.

1. Otvorte dvierka.
2. Vypnite vypínač ZAP/VYP 1. Svetelné ukazovatele zhasnú. Program zostane uložený v pamäti.
3. Pre pokračovanie programu zapnite znovu vypínač ZAP/VYP 1.
4. Zavrite dvierka.

Zrušenie programu (Reset)

1. Otvorte dvierka.
2. Stlačte tlačidlo ŠTART  cca na 3 sekundy.
Horné okno ukazovateľa  a predný ukazovateľ displeja*  ukazujú: Program bol zrušený.
3. Zavrite dvierka.
Pribeh programu trvá cca 1 minútu.
Horné okno ukazovateľa  zobrazuje: Hotovo.
4. Otvorte dvierka.
5. Vypnite vypínač ZAP/VYP .
6. Zatvorte dvierka

* podľa modelu

Zmena programu

Po stlačení tlačidla ŠTART  nie je možná zmena programu. Zmena programu je možná iba pomocou zrušenia programu (Reset).



Čistenie a údržba

Pravidelná kontrola a údržba vášho spotrebiča pomáha zabrániť poruchám. Šetrí sa čas a predchádza sa tým problémovým situáciám.

Celkový stav umývačky riadu

* Vnútorňý priestor umývačky riadu je prevažne samočistiaci. Pre odstránenie usadenín zmení vaša umývačka riadu automaticky v určitých odstupoch priebeh programu (napríklad zvýši teplotu pri umývaní). To vedie počas tohto programu k vyššej spotrebe energie.

* podľa modelu

Pokiaľ sa vo vnútornom priestore napriek tomu nachádzajú usadeniny, odstránite ich takto:

1. Naplňte zásobník na umývací prostriedok  umývacím prostriedkom pre umývačky.
2. Zvoľte program s najvyššou teplotou.
3. Spustite program bez riadu.

Vhodné čistiace a ošetrovacie prostriedky si môžete kúpiť v zákazníckom servise (viď zadná strana).



Varovanie

Ohrozenie zdravia umývacími prostriedkami obsahujúcimi chlór!
Používajte vždy umývacie prostriedky bez chlóru.

Upozornenie

- Na čistenie spotrebiča používajte iba špeciálne čistiace prostriedky určené pre umývačky riadu.
- Pravidelne utierajte tesnenie dverí vlhkou handričkou s trochou umývacieho prostriedku. Tak zostáva tesnenie dverí čisté a hygienické.
- Aby sa netvoril zápach, nechajte dvierka spotrebiča pootvorené, v prípade, že ho nebudete dlhší čas používať.
- Umývačku riadu nikdy nečistite parným čističom. Výrobca neručí za následné škody.
- Čelnú stranu umývačky riadu a ovládací panel čistite pravidelne vlhkou handričkou s trochou umývacieho prostriedku.
- Nepoužívajte hubky s hrubým povrchom a abrazívne čistiace prostriedky. Mohli by ste poškriabať povrch spotrebiča.
- Umývačky riadu s čelnou stranou z nehrdzavejúcej ocele neumývajte handrou alebo ju pred prvým použitím niekoľkokrát dôkladne preperte. To zabráni korózii.

Starostlivosť o zariadenie *

Starostlivosť o zariadenie predstavuje v spojení s bežnými prostriedkami na starostlivosť o zariadenie vhodný program na ošetrovanie vašej umývačky riadu. Usadeniny, ako tuk a vodný kameň, môžu zapríčiniť poruchu vašej umývačky riadu. Odporúčame vám pravidelne čistiť umývačku riadu, aby sa nepokazila a netvoril sa v nej zápach.

* Hneď ako sa na ovládacom paneli rozsvieti ukazovateľ údržby spotrebiča, spustíte **bez riadu** program starostlivosti o zariadenie. Potom ukazovateľ na ovládacom paneli zhasne.

Pokiaľ nemá vaša umývačka riadu k dispozícii žiadnu funkciu, ktorá by vás na nutnosť údržby upozornila, riadte sa pokynmi na použitie, ktoré sa nachádzajú na prostriedkoch na údržbu spotrebičov.

Upozornenie

- Vlhkou handričkou odstráňte hrubé nečistoty vo vnútornom priestore.
- Program spustíte s pridaním prostriedku na čistenie umývačky riadu a bez riadu.
- Použite špeciálny prostriedok na čistenie umývačky riadu a nie prostriedok na riad.
- Dodržujte bezpečnostné pokyny a pokyny na použitie uvedené na obale čistiaceho prostriedku na umývačky riadu.
- * Po troch umývacích cykloch zhasne ukazovateľ na ovládacom paneli automaticky, napriek tomu, že ste údržbu spotrebiča nevykonali.

* podľa modelu

Špeciálna soľ a leštidlo

Hneď ako sa na ovládacom paneli rozsvieti [6] a [5] alebo ste vyzvaní na ukazovateli predného displeja* [13], doplňte špeciálnu soľ alebo leštidlo.

* podľa modelu

Filtre

Filtre [29] zachytávajú pred čerpadlom hrubé nečistoty v umývacej vode. Filtre sa môžu týmito nečistotami upchať.

Filtračný systém sa skladá z:

- hrubého filtra
 - plochého jemného filtra
 - mikrofiltra
1. Skontrolujte po každom umývaní, či sa vo filtroch nenachádzajú zvyšky jedla.
 2. Uvoľnite otáčaním filtračný valec podľa obrázka a vyberte filtračný systém.

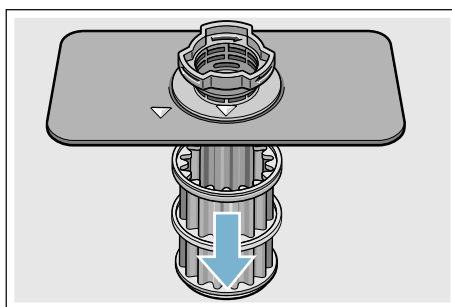
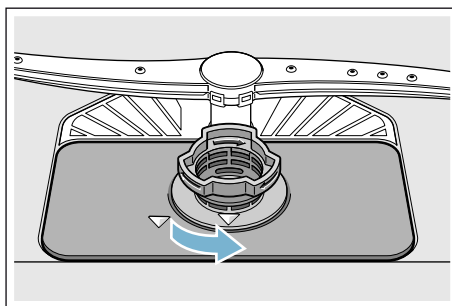

3. Odstráňte eventuálne zvyšky a vyčistite filtre pod tečúcou vodou.
4. Znovu namontujte filtračný systém v opačnom poradí a dbajte na to, aby po zatvorení boli označenia šípkami proti sebe.

Ostrekovacie ramená

Vodný kameň a nečistoty z umývacej vody môžu zablokovat' dýzy a príchytky ostrekovacích ramien [23] a [27].

1. Kontrolujte, či výstupné dýzy ostrekovacích ramien nie sú upchaté.
2. Odskrutkujte horné ostrekovacie rameno [23] (1) a stiahnite dole (2).
3. Spodné ostrekovacie rameno [27] vytiahnite hore.

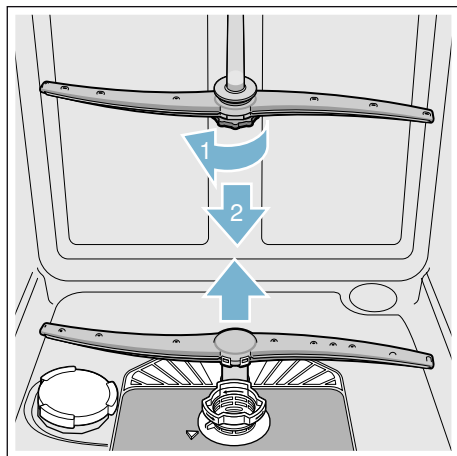

4. Ostrekovacie ramená vyčistite pod tečúcou vodou.
5. Zaistite ostrekovacie ramená zaskočením alebo ich pevne priskrutkujte späť.

Čo robiť v prípade poruchy?

Podľa skúseností je možné odstrániť poruchy, ktoré sa objavujú v bežnej prevádzke, svojpomocne. To zaistí, že máte spotrebič opäť rýchlo k dispozícii. V nasledujúcom prehľade nájdete možné príčiny chybových funkcií a pomocné pokyny na ich odstránenie.

Upozornenie: Pokiaľ by sa spotrebič počas umývania riadu z neznámych dôvodov zastavil alebo nespustil, vykonajte najskôr funkciu Zrušenie programu (Reset) → „Obsluha spotrebiča“ na strane 38.

⚠ Varovanie

Neodbornými opravami alebo použitím neoriginálnych náhradných dielov môžu pre používateľa vzniknúť značné škody a nebezpečenstvá! Opravy vždy nechajte vykonať odborníkom. Pokiaľ je nutná výmena niektorej súčiastky, vždy použite originálne náhradné diely.

Hlásenie porúch

Niektoré poruchy sú vymenované v oznamovacom okne hore [4] a na prednom ukazovateli displeja [13] a je navrhnuté možné odstránenie (napríklad znečistený sitkový systém (E22) -->vyčistite sitká).

* podľa modelu

Čerpadlo odpadovej vody

Veľké zvyšky jedál alebo cudzie telesá, ktoré neboli zachytené sitkami, môžu zablokovat' čerpadlo odpadovej vody. Umývacia voda vtedy stojí nad sitkom.

Varovanie

Nebezpečenstvo porezania!

Ostré alebo špicaté predmety alebo sklenené črepy môžu zablokovat' čerpadlo odpadovej vody. Cudzie predmety vždy opatrne vyberte.

Čerpadlo odpadovej vody vyčistíte takto:

1. Odpojte umývačku riadu z elektrickej siete.
2. Vyberte horný [22] a dolný kôš [31].
3. Vymontujte sitká [29].
4. Odčerpajte vodu, eventuálne si vezmite na pomoc umývaciu hubku.
5. Pomocou lyžičky vyberte kryt čerpadla (ako je vyobrazené). Uchopte kryt čerpadla za priehradku a nadvihnite šikmo smerom dovnútra (1). Kryt kompletne vyberte.

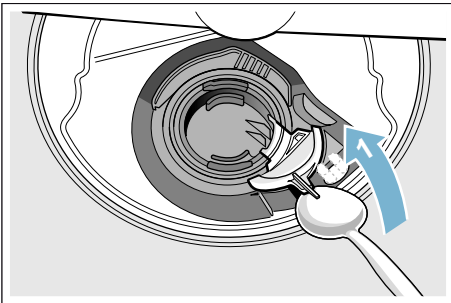

6. Skontrolujte prítomnosť cudzích telies v obežnom kolese a prípadne ich odstráňte.
7. Umiestnite kryt čerpadla do pôvodnej polohy (2) a pre zaistenie zaskočením ho tlačte smerom dole (3).

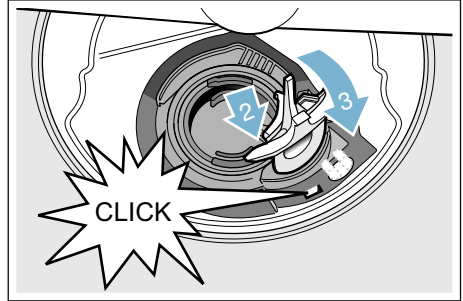

8. Namontujte sitká.
9. Nasad'te koše späť.

Tabuľka porúch

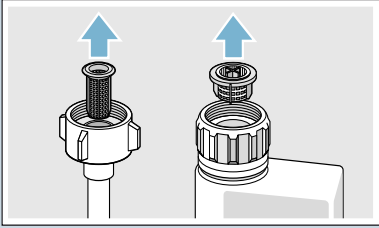
Porucha	Príčina	Odstránenie
Svieti kód chyby E: 18 .	Prívodná hadica je prelomená.	Položte prívodnú hadicu bez prelomenia.
	Uzatvorený prívod vody.	Otvorte prívod vody.
	Prívod vody je zaseknutý alebo zanesený vodným kameňom.	Otvorte prívod vody. Pri otvorenom prívode vody musí byť prietok min. 10 l/min.
	Sitko na prívode vody upchané.	Vypnite spotrebič a vyťahnite sieťovú zástrčku. Zavrite prívod vody. Odskrutkujte prípojku vody.
		
		<p>Vyčistite sitko v prívodnej hadici. Naskrutkujte späť prípojku vody. Skontrolujte tesnosť. Zaisťte elektrické napájanie. Zapnite spotrebič.</p>
Svieti kód chyby E: 07 .	Sací otvor (na pravej strane spotrebiča) je zakrytý riadom.	Uložte riad tak, aby bol nasávací otvor voľný.
Svieti kód chyby E: 12 .	Ohrievacie teleso je zanesené vodným kameňom alebo znečistené.	Vyčistite spotrebič pomocou čistiaceho prostriedku na umývačky riadu alebo odvápnovacím prípravkom. Prevádzkujte umývačku riadu so zmäkčovacím zariadením a skontrolujte nastavenie. → „Zmäkčovacie zariadenie/špeciálna soľ“ na strane 22
Svieti kód chyby E: 14 .	Aktivovaný systém ochrany proti vode.	Zavrite prívod vody.
Svieti kód chyby E: 15 .		Zavolajte zákaznícky servis a uveďte kód chyby.
Svieti kód chyby E: 16 .	Stály prívod vody.	
Svieti kód chyby E: 22 .	Sitká [29] sú znečistené alebo upchaté.	Vyčistite sitká. → „Sitká“ na strane 45

Porucha	Príčina	Odstránenie
Svieti kód chyby E:24.	Upchatá alebo zalomená hadica odpadovej vody.	Položte hadicu bez prelomenia, príp. odstráňte zvyšky.
	Sifónová prípojka je ešte zatvorená.	Skontrolujte pripojenie na sifón a prípadne otvorte.
	Kryt čerpadla odpadovej vody je voľný.	Správne zaistíte kryt zaskočením. → „Čerpadlo odpadovej vody“ na strane 47
Svieti kód chyby E:25.	Zablokované čerpadlo odpadovej vody alebo kryt čerpadla odpadovej vody nie je zaskočený.	Vyčistite čerpadlo a kryt správne zaistíte zaskočením. → „Čerpadlo odpadovej vody“ na strane 47
Svieti kód chyby E:27	Príliš nízke sieťové napätie.	Nejde o chybu spotrebiča, nechajte skontrolovať sieťové napätie a elektroinštaláciu.
Na číselnom ukazovateli sa zobrazí iný kód chyby. (E:01 až E:30)	Pravdepodobne došlo k technickej poruche.	Vypnite spotrebič vypínačom ZAP/VYP [1]. Po chvíli spotrebič znovu spustíte. Pokiaľ sa problém vyskytne znovu, zavrite prívod vody a vyťahnite sieťovú zástrčku. Zavolajte zákaznícky servis a uveďte kód chyby.
Nevytvorí sa domáca sieť.	WLAN na routeri nie je aktívna.	Skontrolujte bezdrôtové pripojenie k sieti vášho routera.
Bliká ukazovateľ WLAN.	Pripojenie k domácej sieti nie je dostupné.	Aktivujte bezdrôtovú sieť na svojom routeri.
Nie je možné správne vykonať Home Connect.	Možná chyba nastavenia alebo technická porucha.	Riadte sa príloženými podkladmi pre Home Connect a údajmi používateľskej podpory.
Správa spotreby energie sa neprepojí so správou spotreby energie domáceho systému.	Pripojenie k správe spotreby energie domáceho systému nie je dostupné.	Riadte sa návodom na použitie výrobcu správy spotreby energie vášho domáceho systému.
Svieti ukazovateľ doplnenia soli [6] a/alebo leštidla [5].	Chýba leštidlo.	Doplňte leštidlo.
	Chýba soľ.	Doplňte špeciálnu soľ.
	Senzor nerozozná tablety soli.	Použite inú špeciálnu soľ.
Nesvieti ukazovateľ doplnenia soli [6] a/alebo leštidla [5].	Vypnutý ukazovateľ doplnenia.	Aktivácia/deaktivácia (Kapitola „Zmäkčovacie zariadenie/špeciálna soľ“ → Strana 22 alebo „Leštidlo“ → Strana 24
	Je k dispozícii ešte dostatok špeciálnej soli/leštidla.	Skontrolujte ukazovateľ doplnenia, stavu naplnenia.

sk Čo robiť v prípade poruchy?

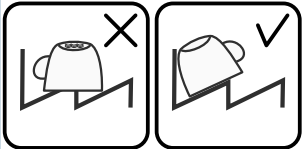
Porucha	Príčina	Odstránenie
Po ukončení programu zostáva v spotrebiči stáť voda.	Filtračný systém [29] alebo priestor pod ním sú upchaté. Program ešte nie je ukončený.	Vyčistite filtre a priestor pod nimi. Vyčkajte do konca programu a vykonajte reset.
Riad nie je suchý.	Žiadne alebo príliš málo leštidla v zásobníku. Je zvolený program bez sušenia. Nahromadenie vody v priehlbínach riadu a príborov.	Doplňte leštido. Zvoľte program so sušením. → „Prehľad programov“ na strane 35 Pri uložení dbajte na šikmú polohu, príslušné kusy riadu ukladajte pokiaľ možno šikmo.
		
	Použitý umývací prostriedok má zlý výkon sušenia.	Použite iný kombinovaný umývací prostriedok s lepším sušiacim výkonom. Dodatočné použitie leštidla zvyšuje výkon sušenia.
	Nie je aktivované extra sušenie pre zvýšenie výkonu sušenia.	Aktivujte extra sušenie. → „Intenzívne sušenie“ na strane 40
	Riad ste vypratali príliš skoro alebo proces sušenia ešte nebol dokončený.	Vyčkajte do konca programu, príp. vypracťe riad až 30 minút po ukončení programu.
	Použitie eko leštido má obmedzený výkon sušenia.	Používajte značkové leštido. Ostatné produkty môžu vykazovať obmedzenú účinnosť.
Plastový riad nie je suchý.	Špeciálne vlastnosti plastov.	Plasty na seba viažu menej tepla ako ostatný riad, preto sa horšie suší.
Príbory nie sú suché.	Príbory v koši na príbory nevhodne roztriedené. Príbory v zásuvke na príbory nevhodne roztriedené.	Príbory pokiaľ možno oddel'te od seba tak, aby sa nedotýkali. Príbory správne roztried'te a pokiaľ možno oddel'te od seba.

Porucha	Príčina	Odstránenie
Vnútornej steny spotrebiča sú po umývacom cykle mokré.	Nejde o chybu spotrebiča.	Na základe princípu „kondenzačného sušenia“ je fyzikálne podmienená tvorba kvapiek v zásobníku a je žiaduca. Vlhkosť vzduchu kondenzuje na vnútorných stenách umývačky riadu, steká dole a odčerpáva sa.
Zvyšky jedál na riade.	Riad je usporiadaný príliš natesno, kôš na riad je preplnený.	Riad uložte tak, aby bol k dispozícii dostatočný voľný priestor a prúd vody mohol dosiahnuť povrch riadu. Umiestnite riad tak, aby sa nedotýkal.
	Je zabránené otáčaniu ostrekovacích ramien.	Uložte riad tak, aby nebránil otáčaniu ostrekovacích ramien.
	Dýzy ostrekovacích ramien sú upchaté.	Vyčistite dýzy ostrekovacích ramien. → „Čistenie a údržba“ na strane 43
	Filtre [29] sú znečistené.	Vyčistite filtre. → „Čistenie a údržba“ na strane 43
	Filtre [29] sú nesprávne nasadené a/alebo nezaskočené.	Nasaďte správne sitká a zaistite ich zaskočením.
	Príliš slabý umývací program.	Zvoľte silnejší umývací program. Zvýšte citlivosť senzoriky. → „Nastavenie snímača na strane 39
	Riad je príliš silno predumytý; senzorika sa preto rozhodla pre slabý program. Pevne prichytené nečistoty nie je možné čiastočne odstrániť.	Nepredumývajte riad. Odstráňte iba hrubé zvyšky jedál. Zvýšte citlivosť senzoriky. → „Nastavenie snímača“ na strane 39. Odporúčanie: program Eco 50° alebo intenzívny.
	Vysoké, úzke nádoby nebudú v rohovej časti dostatočne vypláchnuté.	Vysoké, úzke nádoby neukladajte príliš šikmo a do rohovej oblasti.
Horný kôš [22] vpravo a vľavo nie je nastavený na rovnakú výšku.	Nastavte horný kôš s postrannými pákami na rovnakú výšku.	

sk Čo robiť v prípade poruchy?

Porucha	Príčina	Odstránenie
Zvyšky umývacieho prostriedku.	Veko zásobníka na umývací prostriedok [33] je zablokované kusmi riadu.	Kusy riadu nesmú byť nad záchytnou miskou na tablety [24]. Môžu blokovať veko zásobníka na umývací prostriedok a ten sa celkom neotvorí. → „Horný kôš na riad“ na strane 26 Do záchytnej misky na tablety neumiestňujte žiadne kusy riadu alebo osviežovač.
	Veko zásobníka na umývací prostriedok [33] je blokované tabletou.	Tableta sa musí vložiť naplocho a nie na stojato.
	V rýchlom alebo krátkom programe boli použité tablety. Vo zvolenom krátkom programe sa nedosiahne čas rozpustnosti umývacieho prostriedku.	Čas rozpustnosti tablety je pre rýchly alebo krátky program príliš dlhý. Použite čistiaci prášok alebo silnejší program.
	Umývací účinok a rozpúšťanie sa znižuje pri dlhšom čase skladovania umývacieho prostriedku alebo je umývací prostriedok silne zhrudkovaný.	Vymeňte umývací prostriedok.
Škvry od vody na plastových dieloch.	Tvorbe kvapiek na plastovom povrchu sa z fyzikálneho hľadiska nie je možné vyhnúť. Po uschnutí sú viditeľné vodné škvry.	Použite silnejší program (viac výmen vody). Pri uložení dbajte na šikmú polohu. Použite leštidlo. Príp. zvýšte nastavenie zmäkčovania.
Stierateľné alebo vodou rozpustné povlaky v zásobníku alebo na dvierkach.	Usadzujú sa látky obsiahnuté v umývacom prostriedku. Tieto povlaky sa väčšinou nedajú chemicky (čistiaci prostriedok na spotrebiče ..) odstrániť.	Zmeňte značku umývacieho prostriedku. Spotrebič mechanicky vyčistite.
	Pri „bielom povlaku“ na dne zásobníka je zmäkčovacie zariadenie nastavené na medznú hodnotu.	Zvýšte nastavenie zmäkčovacieho zariadenia a príp. vymeňte umývací prostriedok.
	Veko zásobníka na soľ [28] nie je dotiahnuté.	Veko zásobníka na soľ správne dotiahnite.
	Iba pri pohároch: Začínajúcu koróziu skla je možné iba zdanlivo zotrieť.	Pozrite poškodenie pohárov a riadu. → „Poškodenie pohárov a riadu“ na strane 26

Porucha	Príčina	Odstránenie
Biele, ťažko odstrániteľné povlaky na riade, zásobníku alebo dvierkach.	Usadzujú sa látky obsiahnuté v umývacom prostriedku. Tieto povlaky sa väčšinou nedajú chemicky (čistiaci prostriedok na domáce spotrebiče ...) odstrániť.	Zmeňte značku umývacieho prostriedku. Spotrebič mechanicky vyčistite.
	Nesprávne nastavený rozsah tvrdosti vody alebo je tvrdosť vody vyššia ako 50 °dH (8,9 mmol/l).	Nastavte zmäkčovacie zariadenie podľa návodu na použitie alebo doplňte soľ.
	Umývacie prostriedky 3 v 1 alebo bio alebo eko prostriedky nie sú dostatočne účinné.	Nastavte zmäkčovacie zariadenie podľa návodu na použitie alebo používajte oddelené prostriedky (značkový umývací prostriedok, soľ, leštidlo).
	Nedostatočné dávkovanie umývacieho prostriedku.	Zvýšte dávkovanie umývacieho prostriedku alebo vymeňte umývací prostriedok.
Stopy od čaju alebo rúžu na riade.	Zvolený príliš slabý umývací program.	Zvoľte silnejší umývací program.
	Príliš nízka umývací teplota.	Zvoľte program s vyššou umývacou teplotou.
	Príliš málo alebo nevhodný umývací prostriedok.	Naplňte vhodným umývacím prostriedkom so správnym dávkovaním.
Farebné (modré, žlté, hnedé), ťažko odstrániteľné alebo neodstrániteľné povlaky v spotrebiči alebo na riade z ušľachtilej ocele.	Príliš silne predumytý riad, senzorika preto rozhodla pre slabý beh programu. Pevne prichytené nečistoty nie je možné čiastočne odstrániť.	Nepredumývajte riad. Odstráňte iba veľké zvyšky jedál. Zvýšte citlivosť senzoriky. → „Nastavenie snímača“ na strane 39 Odporúčaný program Eco 50°
	Tvorba povlaku z látok obsiahnutých v zelenine (napr. z kapusty, zeleru, zemiakov, rezancov) alebo vody z vodovodu (napr. mangán).	Čiastočne odstrániteľné čistiacim prostriedkom na umývačky riadu alebo mechanickým čistiacim prostriedkom. Povlaky sú zdravotne neškodné.
Farebné (žlté, oranžové, hnedé) ľahko odstrániteľné usadeniny vo vnútornom priestore (predovšetkým na dne).	Tvorba povlaku vplyvom metalických zložiek na striebornom alebo hliníkovom riade.	Čiastočne odstrániteľné čistiacim prostriedkom na umývačky riadu alebo mechanickým čistiacim prostriedkom.
	Tvorba povlaku z látok obsiahnutých vo zvyškoch jedál a vode z vodovodu (vodný kameň), „mydlový“ povlak.	Skontrolujte funkčnosť zmäkčovacieho zariadenia (doplnenie špeciálnej soli) príp. pri použití kombinovaných čistiacich prostriedkov (tablet) aktivujte zmäkčovanie. → „Zmäkčovacie zariadenie/Špeciálna soľ“ na strane 22
Sfarbenie plastových dielov vo vnútornom priestore spotrebiča.	Plastové diely vo vnútornom priestore sa môžu počas lehoty životnosti zafarbiť.	Zafarbenie je normálne a neovplyvňuje funkciu umývačky riadu.

sk Čo robiť v prípade poruchy?

Porucha	Príčina	Odstránenie
Sfarbenie na plastových dieloch.	Príliš nízka umývací teplota.	Zvoľte program s vyššou umývacou teplotou.
	Príliš silne predumytý riad, senzorika sa preto rozhodla pre slabý beh programu. Pevne prichytené nečistoty nie je možné čiastočne odstrániť.	Nepredumývajte riad. Odstráňte iba veľké zvyšky jedál. Zvýšte citlivosť senzoriky. → „Nastavenie snímača“ na strane 39 Odporúčany program Eco 50°
Odstrániteľné šmuhy na pohároch, pohároch s kovovým vzhľadom a príboroch.	Príliš veľa leštidla.	Nastavte množstvo leštidla na nižší stupeň.
	Nebolo doplnené leštidlo alebo je nastavenie príliš nízke.	Doplňte leštidlo a skontrolujte dávkovanie (odporúčany stupeň 4 – 5).
	Zvyšky umývacieho prostriedku v časti programu „leštenie“. Veko zásobníka na umývací prostriedok je zablokované kusmi riadu (veko sa úplne neotvorí).	Veko zásobníka na umývací prostriedok nesmie byť obmedzované kusmi riadu. Do záchytnej misky na tablety neumiestňujte žiadne kusy riadu alebo osviežovač.
	Príliš silne predumytý riad, senzorika preto rozhodla pre slabý beh programu. Pevne prichytené nečistoty nie je možné čiastočne odstrániť.	Nepredumývajte riad. Odstráňte iba veľké zvyšky jedál. Zvýšte citlivosť senzoriky. → „Nastavenie snímača“ na strane 39. Odporúčany program Eco 50°
Začínajúce alebo už existujúce ireverzibilné (nevratné) zakalenie skla.	Poháre nie sú odolné proti umývaniu v umývačke riadu, iba vhodné na ručné umývanie.	Používajte poháre odolné proti umývaniu v umývačke riadu. Zabráňte dlhej fáze parného sušenia (čas po ukončení umývacieho cyklu). Používajte umývací cyklus s nižšou teplotou. Nastavte zmäčkovacie zariadenie podľa tvrdosti vody (príp. o jeden stupeň nižší). Používajte umývacie prostriedky s komponentmi na ochranu skla.

Porucha	Príčina	Odstránenie
Stopy hrdze na príboroch.	Príbory nie sú dostatočne odolné proti hrdzaveniu. Ostria nožov sú často silnejšie poškodené.	Používajte nehrdzavejúce príbory.
	Príbory hrdzavejú tiež, pokiaľ sa umývajú spolu s hrdzavejúcimi dielmi (rukoväti hrncov, poškodené koše na riad a pod.)	Neumývajte hrdzavejúce diely.
	Obsah soli v umývacej vode je príliš vysoký, pretože nie je pevne uzatvorený zásobník na soľ alebo sa pri dopĺňovaní soli rozsykala soľ.	Uzáver zásobníka na soľ pevne zavrite alebo rozsypanú soľ odstráňte.
Spotrebič nie je možné zapnúť alebo ovládať.	Výpadok funkčnosti.	Odpojte spotrebič od siete; vyťahnite sieťovú zástrčku alebo vypnite poistku. Vyčkajte aspoň 5 sekúnd, potom spotrebič pripojte k sieti.
Spotrebič sa neuvedie do prevádzky.	Poistky v dome nie sú v poriadku.	Skontrolujte poistku.
	Sieťový kábel nie je zastrčený.	Uistite sa, že je sieťový kábel na zadnej strane spotrebiča a v sieťovej zástrčke Skontrolujte funkčnosť zásuvky.
	Dvierka spotrebiča nie sú správne zatvorené.	Zavrite dvierka.
Program sa spustí samostatne.	Nevyčkali ste do ukončenia programu.	Vykonajte reset.
Dvierka je možné len ťažko otvoriť.	Detská poistka je aktivovaná.	Deaktivujte detskú poistku. → „Detská poistka (Zablokovanie dvierok)“* na strane 10
Dvierka sa nedajú zavrieť.	Zámok dverí sa pootočil.	Zavrite dvierka pomocou väčšej sily.
	Zatváranie dverí bráni vplyv zabudovania.	Skontrolujte zabudovanie spotrebiča: Dvierka alebo kusy nábytku do seba pri zatváraní nesmú narážať.
Veko zásobníka na umývací prostriedok sa nedá zavrieť.	Zásobník na umývací prostriedok alebo veko je zablokované zvyškami umývacieho prostriedku.	Odstráňte zvyšky umývacieho prostriedku.

sk Čo robiť v prípade poruchy?

Porucha	Príčina	Odstránenie
Zvyšky umývacieho prostriedku v zásobníku na umývací prostriedok [33] alebo v záchytnej miske na tablety [24].	Ostrekovacie ramená sú zablokované kusmi riadu, umývací prostriedok sa preto nevypláchne.	Zaistite, aby sa ostrekovacie ramená voľne otáčali.
	Zásobník na umývací prostriedok bol pri plnení vlhký.	Umývacie prostriedky plňte iba do suchého zásobníka na umývacie prostriedky.
Spotrebič sa zastaví uprostred programu alebo sa program preruší.	Dvierka nie sú celkom zatvorené.	Zavrite dvierka.
	Do záchytnej misky na tablety neumiestňujte žiadne kusy riadu alebo osviežovač. Horný kôš tlačí proti vnútornej strane dvierok a bráni spoľahlivému zatvoreniu dvierok.	Skontrolujte, či nie je zadná stena pretlačená napr. zásuvkou alebo nedemontovaným držiakom hadice.
	Prerušený prívod elektrického prúdu alebo vody.	Obnovte prívod elektrického prúdu a/alebo vody.
Tlčúci zvuk plniaceho ventilu.	Závisí od domovej inštalácie, preto nejde o poruchu spotrebiča. Nemá vplyv na funkčnosť spotrebiča.	Odstránenie nie je možné.
Tlčúci alebo klepajúci zvuk.	Ostrekovacie rameno naráža na riad, riad nie je správne uložený.	Riad uložte tak, aby ostrekovacie ramená nenarážali do riadu.
	Pri malej náplni narážajú prúdy vody priamo na vnútorné steny umývačky riadu.	Spotrebič viac naplňte alebo riad v umývačke riadu rovnomerne rozdeľte.
	Ľahké diely riadu sa pri umývaní pohybujú.	Ľahký riad uložte stabilne.
Tvorí sa príliš veľa peny.	V zásobníku na leštadlo je umývací prostriedok na ručné umývanie.	Zásobník na leštadlo okamžite naplňte leštidlom.
	Rozliate leštadlo.	Odstráňte leštadlo vlhkou handričkou.

Zákaznícky servis

Pokiaľ sa vám nepodarí poruchu odstrániť, obráťte sa, prosím, na náš zákaznícky servis. Nájdem vždy vhodné riešenie, aby sme sa vyhli zbytočným návštevám technikov. Kontaktné údaje na zákaznícky servis nájdete na zadnej strane tohto návodu na použitie. Pri zavolaní uveďte, prosím, označenie spotrebiča (č. E = 1) a výrobné číslo (č. FD = 2), ktoré nájdete na typovom štítku [35] na dverkách spotrebiča.

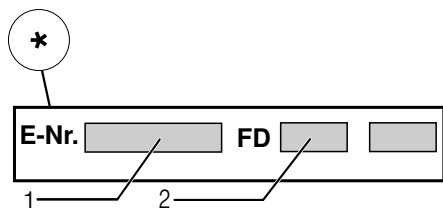
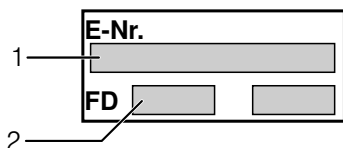

Spoločníte sa na kompetenciu výrobcu. Obráťte sa na nás. Tým si zaistíte, že opravu vykonajú vyškolení servisní technici, ktorí sú vybavení originálnymi náhradnými dielmi pre váš domáci spotrebič.

Pamätajte, že pracovník zákazníckeho servisu sa vás bude pýtať na vaše heslo Home Connect.

Inštalácia a pripojenie

Pre riadnu prevádzku musí byť umývačka riadu odborne pripojená. Údaje o prítoku a odtoku vody, ako aj elektrické pripojné hodnoty musia zodpovedať požadovaným kritériám, ako sú uvedené v nasledujúcich odsekoch, príp. v montážnom návode.

Pri montáži dodržujte poradie pracovných krokov:

1. Kontrola pri dodaní
2. Inštalácia
3. Pripojka odpadovej vody
4. Pripojka pitnej vody
5. Elektrické pripojenie

Rozsah dodávky

Pri reklamáciách sa obráťte na predajcu, u ktorého ste spotrebič zakúpili, alebo na náš zákaznícky servis.

- Umývačka riadu
- Návod na použitie
- Montážny návod
- Stručný návod*
- Záruka*
- Montážny materiál
- Tlmiaci plechový kryt*
- Gumová zásterka*
- Sieťový kábel

* podľa modelu

Bezpečnostné pokyny

Riadte sa, prosím, bezpečnostnými pokynmi pod → „Pri inštalácii“ na strane 6.

Dodanie

Vaša umývačka riadu bola vo výrobe dôkladne preskúšaná z hľadiska jej bezchybnej funkčnosti. Po preskúšaní vnútri umývačky riadu môžu zostať menšie vodné škvvrny, ktoré zmiznú po prvom umývacom cykle.

Technické údaje

- **Hmotnosť:**
Maximálne 60 kg.
- **Napätie:**
220 – 240 V, 50 Hz alebo 60 Hz.
- **Hodnota pripojenia:**
2,0 – 2,4 kW.
- **Istenie:**
10/16 A (UK 13 A).
- **Príkon:**
Vypnutý stav (Po)
0,50 W.
Nevypnutý stav (PI)
0,50 W.
Prevádzka v pohotovostnom režime
2,00 W.
Čas trvania nevypnutého stavu (TI)
0 min.
Čas trvania v zasieťovanom
pohotovostnom režime
2 min.
podľa nariadenia (EÚ) Nr.
1016/2010, 1059/2010, 1275/2008
a 801/2013. Prídavné funkcie
a nastavenia môžu zvýšiť príkon
a časové údaje.
- **Tlak vody:**
minimálne 0,05 MPa (0,5 bar),
maximálne 1 MPa (10 bar). Pri
vyššom tlaku vody:
Inštalujte redukčný tlakový ventil.
- **Prítokové množstvo:**
Minimálne 10 litrov/minútu.
- **Teplota vody:**
Studená voda.
Pri teplej vode:
Maximálna teplota 60 °C.
- **Kapacita:**
12 – 15 súprav riadu (podľa variantu
vybavenia vašej umývačky riadu).

Inštalácia

Potrebné rozmery pre vestavenie prevezmite z montážneho návodu. Spotrebič nastavte s pomocou výškovo nastaviteľných nožičiek do vodorovnej polohy. Dbajte pritom na bezpečnú stabilitu umývačky riadu.

- Vstavané a integrované spotrebiče, ktoré sa dodatočne inštalovali ako voľne stojace spotrebiče, sa musia zaistiť proti prevrhnutiu, napr. priskrutkovaním na stenu alebo zabudovaním pod priebežnú pracovnú dosku, ktorá je zoskrutkovaná so susednými skrinkami.
- Spotrebič je možné bez problémov zabudovať medzi drevené alebo umelohmotné steny kuchynského jadra.

Prípojka odpadovej vody

1. Požadované pracovné kroky si zistíte v montážnom návode, prípadne namontujte sifón s odtokovým hrdlom.
2. Pripojte hadicu odpadovej vody pomocou priložených súčastí na odtokové hrdlo sifónu. Dbajte na to, aby odtoková hadica nebola prelomená, stlačená alebo zamotaná do seba a žiadne uzatváracie viečko v odtoku neobmedzovalo odtekanie odpadovej vody!

Prípojka pitnej vody

1. Pripojte prípojku pitnej vody podľa montážneho návodu pomocou priložených dielov na prívod vody. Dbajte na to, aby prípojka pitnej vody nebola prelomená, pritlačená alebo zamotaná do seba.
2. Pri výmene spotrebiča sa musí vždy použiť nová prívodná hadica vody.

Tlak vody:

Minimálne 0,05 MPa (0,5 bar),
maximálne 1 MPa (10 bar).

Pri vyššom tlaku vody:

Namontujte redukčný tlakový ventil.

Prítokové množstvo:

Minimálne 10 litrov/minútu.

Teplota vody:

Studená voda.

Pri teplej vode:



Maximálna teplota 60 °C.

Prípojka teplej vody *

* podľa modelu



Umývačku riadu je možné pripojiť na studenú alebo teplú vodu do max. teploty 60 °C. Prípojka na teplú vodu sa odporúča vtedy, ak je táto prípojka k dispozícii z energeticky výhodnej prípravy teplej vody a vhodnej inštalácie, napr. solárneho zariadenia s obehovým vedením. Ušetrí sa pritom energia a čas. Pomocou nastavenia „Teplá voda“ môžete svoju umývačku riadu optimálne prispôbiť na prevádzku s teplou vodou. Pritom sa odporúča teplota vody (teplota prírodnej vody) najmenej 40 °C a najviac 60 °C. Pripojenie na teplú vodu sa neodporúča, keď sa voda ohrieva v elektrickom bojleri.

Pre zmenu nastavenia:

1. Otvorte dvierka.
2. Zapnite vypínač ZAP/VYP 1.
3. Stláčajte infotlačidlo  3 počas 3 sekúnd, kým sa na ukazovateli v hornom okne 4 nezobrazí nasledujúci text:
Listujte pomocou < >
Nastavte pomocou - +
Opustite pomocou Setup 3 sec.
4. Tlačidlo > 16 stlačte toľkokrát, kým sa na ukazovateli v hornom okne 4 nezobrazí prípojka vody.
5. Pomocou tlačidiel nastavenia + - 8 vykonajte nastavenie.
6. Stláčajte tlačidlo  3 počas 3 sekúnd.

Nastavenie je v spotrebiči uložené.

Elektrické pripojenie

- Pripojte spotrebič iba na striedavé napätie v rozsahu 220 V až 240 V a 50 Hz alebo 60 Hz do predpisovo nainštalovanej zásuvky s ochranným vodičom. Potrebné istenie pozrite na typovom štítku .
- Sieťová zástrčka musí byť v blízkosti spotrebiča a musí byť voľne prístupná aj po zabudovaní. Ak nie je po zabudovaní sieťová zástrčka voľne prístupná, musí byť pre splnenie príslušných bezpečnostných predpisov na strane inštalácie k dispozícii všepólový odpojovač so vzdialenosťou kontaktov minimálne 3 mm.
- Zmeny na prípojke smú vykonávať iba odborníci.
- Predĺženie sieťového napájacieho kábla sa smie zakúpiť iba v zákazníckom servise.
- Pri použití chrániča s nesprávnym prúdom sa smie používať iba typ so značkou . Iba tento typ zaručuje splnenie súčasne platných predpisov.
- Spotrebič je vybavený bezpečnostným systémom proti úniku vody. Dbajte na to, že tento systém funguje **iba** pri pripojenom napájacom prúde.

Demontáž

Aj tu dodržujte poradie pracovných krokov:

1. Odpojte spotrebič od siete.
2. Zavrite prívod vody.
3. Odpojte prípojku odpadovej a pitnej vody.
4. Povoľte upevňovacie skrutky k nábytku.
5. Demontujte, ak je k dispozícii, soklovú dosku.
6. Vytiahnite spotrebič, pritom opatrne vyťahujte hadicu.

Preprava

Vyprázdnite umývačku riadu a zaistite voľné diely.

Spotrebič sa musí vyprázdniť pomocou nasledujúcich krokov:

1. Otvorte prívod vody.
2. Otvorte dvierka.
3. Zapnite vypínač ZAP/VYP
4. Zvoľte program s najvyššou teplotou. V oznamovacom okne sa zobrazí predpokladaný čas trvania programu.
5. Stlačte tlačidlo Štart
6. Zavrite dvierka.
Program sa začne.
7. Po cca 4 minútach otvorte dvierka.
8. Stláčajte tlačidlo tak dlho, kým sa na ukazovateli v hornom okne nezobrazí „Program bol zrušený“/„Pripravené o 1 min.“
9. Zavrite dvierka.
10. Po cca 1 minúte otvorte dvierka. na ukazovateli v hornom okne sa zobrazí „Hotovo“.
11. Vypnite vypínač ZAP/VYP
12. Zavrite prívod vody, odskrutkujte prívodnú hadicu a nechajte vodu vytiecť.

Upozornenie: Spotrebič prevádzajte iba vo zvislej polohe, tým sa do riadenia spotrebiča nedostane žiadna zvyšková voda a nespôsobí nesprávny beh programu.

Zabezpečenie proti zamrznutiu

Ak stojí spotrebič v miestnosti ohrozenej mrazom (napr. rekreačná chata), musí sa spotrebič celkom vyprázdniť (pozrite Preprava).

(neplatí pri spotrebičoch bez AquaStop)

Dodatočne k záručným podmienkam obchodníka vyplývajúcich z kúpnej zmluvy a k záruke na náš spotrebič poskytujeme dodatočnú náhradu pri nasledujúcich podmienkach:

1. Ak vzniknú škody spôsobené nefunkčnosťou nášho systém u AquaStop, poskytujeme náhradu škôd súkromnému spotrebiteľovi. Na zabezpečenie proti úniku vody musí byť spotrebič pripojený na elektrickú sieť.
2. Táto záruka platí po celú dobu životnosti spotrebiča.
3. Predpokladom uplatnenia záruky je, že spotrebič s AquaStopom bol odborné a náležitým spôsobom podľa nášho návodu nainštalovaný a pripojený. Toto zahŕňa tiež odborné namontované predĺženie AquaStop (originálne príslušenstvo). Naša záruka sa nevzťahuje na nesprávne prívody, alebo armatúry až k prípojke AquaStop na prívode vody.
4. V zásade nemusíte spotrebiče s AquaStopom počas prevádzky kontrolovať, alebo po ukončení prevádzky zabezpečovať zatvorením prívodu vody. Iba v prípade Vašej dlhšej neprítomnosti v domácnosti, napr. pri dovolenke, odporúčame prívod vody zatvoriť.

BSH Hausgeräte GmbH
Carl-Wery-Straße 34
81739 München, Germany

Objednávka opravy a poradenstvo v prípade porúch

SK +421(2)44452041

Internet: <http://www.siemens-home.bsh-group.com/sk>



9001190202
(9610-1) 642 TW

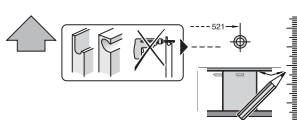
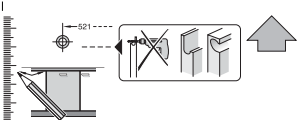

9001 170 198 (811)

GV 640 VAIH - 81,6 cm - m. GS - Zeolith

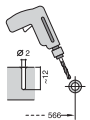
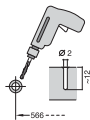
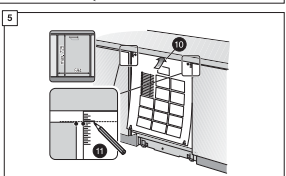
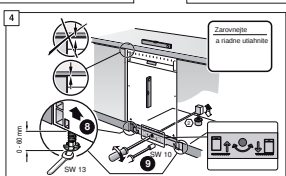
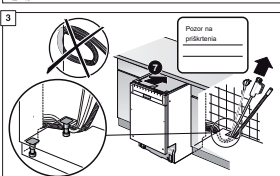
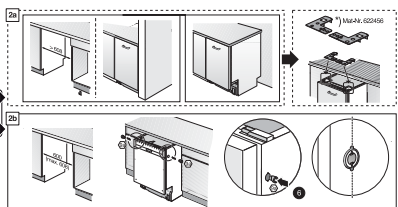
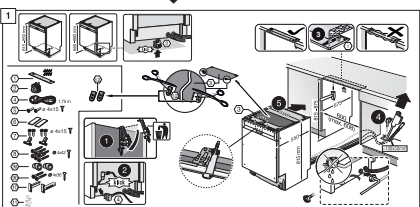

566

566

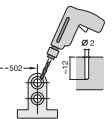
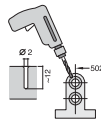
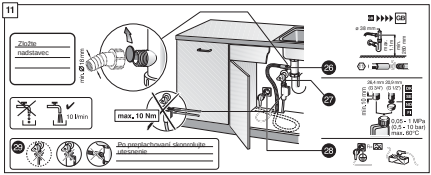
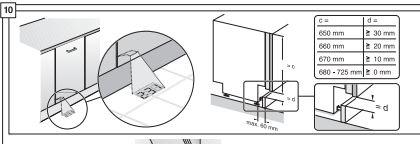
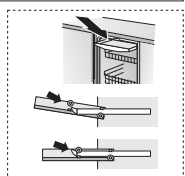
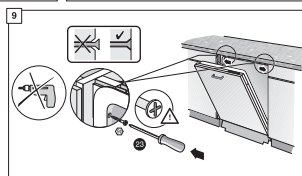
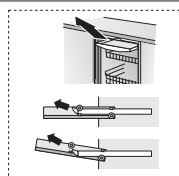
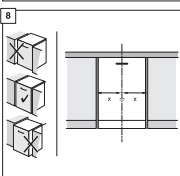
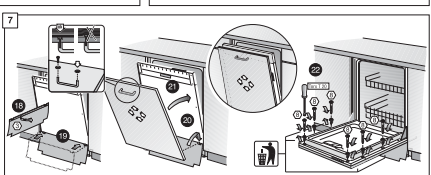
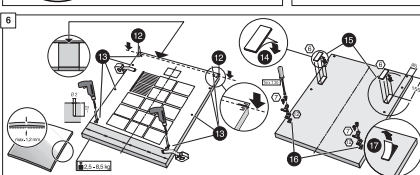

502

502

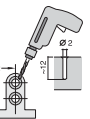
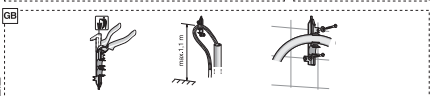
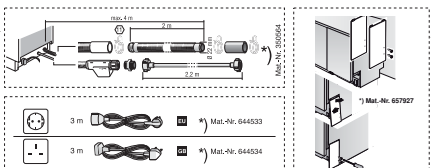
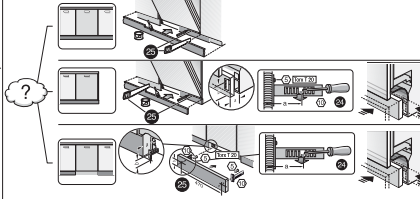

502

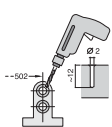
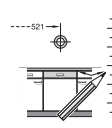
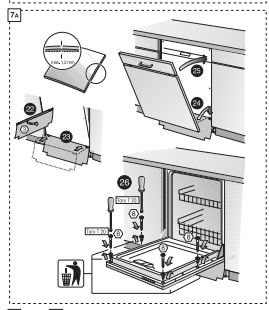
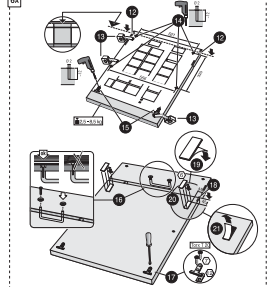
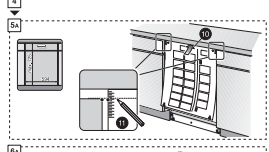
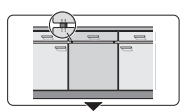
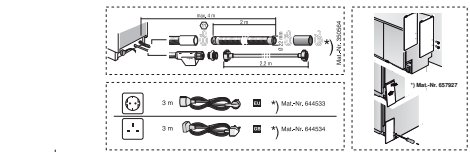
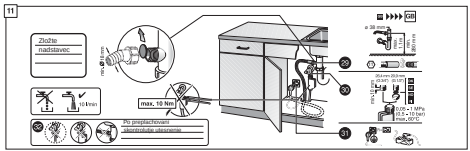
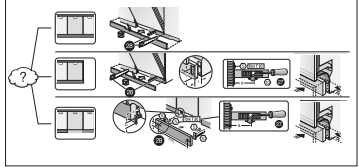
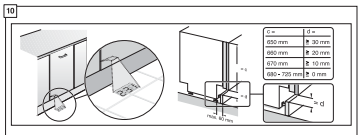
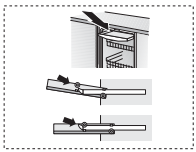
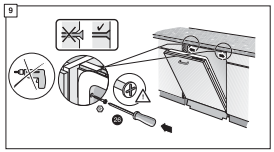
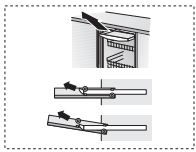
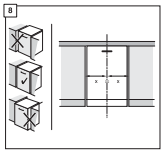
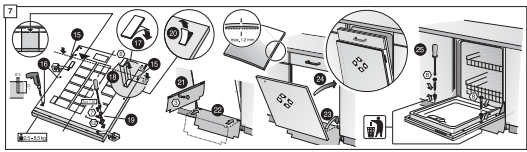
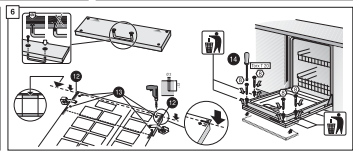
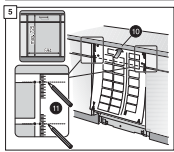
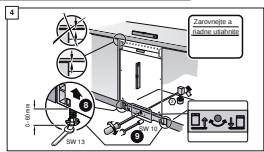
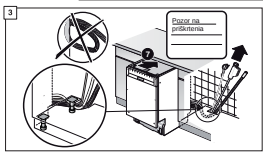
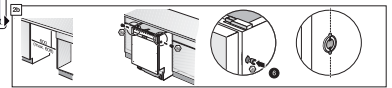
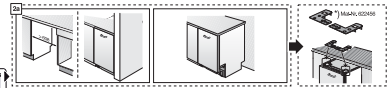
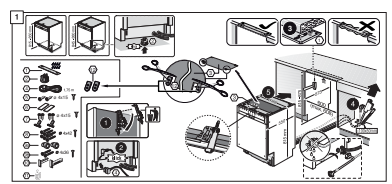
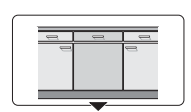
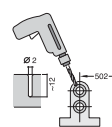
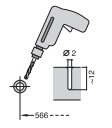
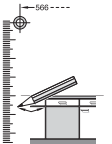
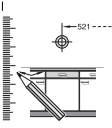

Stručný návod Umývačka riadu

Stručne a jasne...
Všetko čo veša umývačka potrebuje...
Pred prvým použitím ešte preštudujte návod na inštaláciu a použitie

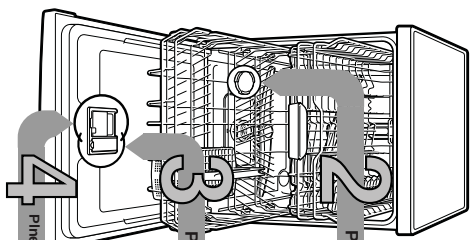

1. Nastavenie zariadenia na zmkáčovanie vody *
2. Pienenie špeciálnej soli
3. Pienenie leštidla
4. Pienenie umývacieho prostriedku. Veľa špony, veľa umývacieho prostriedku...
5. Zapnutie spotrebiča
6. Voľba programu
7. Spustenie programu začíname...
8. Vypnutie programu. Všetko je čisté...

Zašle a zarieša horúci vodný výtok... odovzdáva vodu...

Tvarosť	Fozašn	imnoliti	Hadnota
mm	mm	mm	mm
0-6	mekka	0-1,1	0-8
7-8	mekka	1,2-1,4	7-8
9-10	stredne	1,5-1,8	9-10
11-12	stredne	1,9-2,1	11-12
13-16	stredne	2,2-2,9	13-16
17-21	tvrdá	3,0-3,7	17-21
22-30	tvrdá	3,8-5,4	22-30
31-50	tvrdá	5,5-9,9	31-50

Rozpúšťa vodný kameň (nie je nutné pri nastavenej hodnote 0)

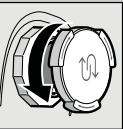

Dokonale leští...

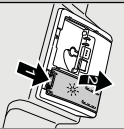

Slaďte označenie 1, zdvihnite uzáver 2.



Otvorte uzáver (stlačte tlačidlo). Kompozitovaný prostriedok nie je vhodný pre všetky ďalšie prsty na polkyvy výrobu.

Rýchlo urobí...
a nastavte takto
- Zapnite výročie ZAPVYP.
- Tlačte indikačný proces 3 sekundy, kým sa v hornom okne ukazovateľ nezobrazí nasledujúci text:
Lestite pomocou < >
Nastavte pomocou +-
Opusťte pomocou Setup 3 sek.
- Tlačidlo > sľučte indikačný, kým sa v hornom okne ukazovateľ nezobrazí vodný voody.
- Hornou časťou nastavte +- vykonajte nastavenie.
- Tlačidlo indikačný 3 sekundy.
Nastavená hodnota sa udrží.

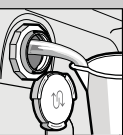

Otvorte skrutkovaci uzáver.

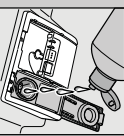

Naplnite zásobník na sol pred prvým umývaním vodou.

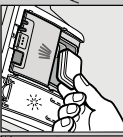

50 ml
25 ml
15 ml

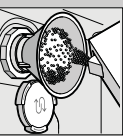

Naplnite špeciálnu soľ (nikdy neaplie umývači prostriedok).



Naplnite leštidlo.



Umyvači prostriedok priťe iba do suchého zásobníka.

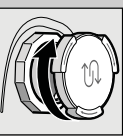

Zavrie skrutkovaci uzáver. Ihneď spusťte akýkoľvek umývači program.

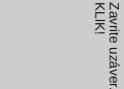

Zavrie uzáver. KLIK! KLIK!

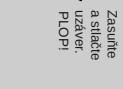

Zasuňte a sľučte uzáver. PLOPI!

Rýchlo, šetrne alebo intenzívne...
Prerad programov
V tomto prehľad je zobrazený max. možný počet programov. Prísľušie programy a ich usporiadanie si, prosím, zisťte na vašom ovládačom paneli. Uložte k programom sú hodnoty laboratorného merania podľa európskej normy EN 50242. Odcitky od skutočnosti sú možné.
Odcitky od skutočnosti sú možné.
* Program vhodný k inému prane
** Práčky dno je predizná doba behu

Intenzívne 70°	Aueo 45°/55°	Eco n°/eco	Tichý ** 50° Silence	Skro 40°	Rýchly 65°	Kratky 60°	Rýchly 45°	Predumytie	Starostlivosť O zariadení
2:15-2:20	1:30-2:30	3:15	3:55	1:30-1:40	1:00	1:29	0:29*	0:15	1:30
1:25-1:30	0:80-1:30	0:80-0:83	0:80	0:85-0:90	1:40	1:20	0:80	0:05	0:90-1:06
12-15	7-18	9,5	10	11-14	11	12	10	4	9,5-12,5

Pops možných doplnkových funkcií nájdete v návode na obsluhu.



Sítko
...sotrouľuje
prípadne vyčistené
súprstie.

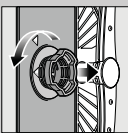

Sítkový valec očistíte,
vyčistíte sítkový
systém ...



Vyčistíte pod tečúcou
vodou...

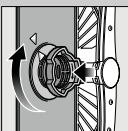

nasadíte ...

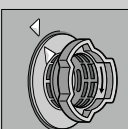

a maskrutikuje
sítkový systém.
**DBAJTE NA
OZNAČENIE
NA SÍTKU!**

- Vyhľadajte sítkový zástriek
- Odstriete sítko a vyčerpajte vodu
- Sotrouľuje obdržané nečistoty na odtvrdie telesá
- Počistíte zaklepánie kryč čerpadla (B)
- Nasadíte späť sítko

Ostrékovacie ramenná
...sedajú na
sedadlách/rochistoch

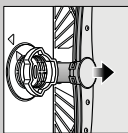

Vyčistíte nahor doľnú
ostrékovacie rameno ...

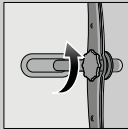

Odstriete horné
ostrékové
rameno...

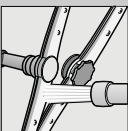

Očistíte držiak
ostrékovacích
ramien pod tečúcou
vodou (napr.
kefkou) ...

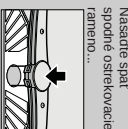

Nasadíte späť
sporné ostrékové
rameno ...



Odstriete malé poruchy sami...

... pretože svojipomoc sa vypláti!

Porucha

Možné príčiny

Svieti ukazovateľ "E:18"**"A"**
Prívodná hadica je upchatá
alebo zatrasená usadeninami



Svieti kód chyby "E:22"
Znečistené alebo upchaté sítko

Svieti kód chyby "E:24"
a ukazovateľ "A"
Upchatá alebo zdomatá
hadica odpadovej vody
Kryč čerpadla odpadovej
vody nie je namontovaný

Svieti kód chyby "E:25"
a ukazovateľ "A"
Zablokované čerpadlo odpadovej
vody

Svieti kryč chyby "E:XX"
Technická porucha spotrebiča

Zvyšková voda v sprejovni
Program ešte nebol ukončený

Hadza na príboch

Príbohy nie sú antikorové.
Ostria možno sú postihnuté viac.
Hádzavne

Odstreňovanie

► Otvorte prívod vody.

- 1. Odstriete prípojku vody.
- 2. Vyčistite sítko v prívodnej hadici.
- 3. Pri otvorení prívodu vody musí byť prípojka vody na hornom čerpadle, voda nechápe vytvárať prípojku vody.
- Použite prívodnú hadicu bez prečistenia.
- Vyčistite sítko (pozrite hore).
- Pobežte odtokovú hadicu bez prečistenia.
- Namontujte kryč čerpadla (pozrite hore).
- Vyčistite čerpadlo odpadovej vody (pozrite hore).

Porucha

Možné príčiny

Riad nie je čistý

Piesok alebo pieskovité
usadeniny na riade



Riad leží na sebe, príp. nad sebou
Málo umývacieho prostriedku
Zvolení nevhodný program
Upchaté držiak ostrékovacích ramien
Sítko sú znečistené alebo nie sú pevne
Zablokované ostrékové rameno

Šnury a šnury

Príliš mokrú šesťuľu / prišš
malo šesťuľu

Lesťuľo

Bielý omýlak na riade
(osťuľovanie)

Použitý kombinovaný umývací
prostriedok na zly súčasť účinnok
Nesprávne spotrebiča
Zle nastavené zrnkovanie vody.
Chýba špeciálna soľ.

Bielý omýlak, šlo je
zakalené (nie je možné
odstrániť)

Použite nie sú vhodné na umývanie
v umývacke.

Začistenie
prístrojového riadu

Málo umývacieho prostriedku
Začistenie potrubiami
(prázdňovka omáčka)

Prerušenie programu...

Riadi správné poukladajte...

Podržte počas programu
tlačidlo START cca
3 sekundy (Reset).

► Pole ukazovateľa zobrazuje
prerušenia programu.

► Priebeh programu trvá cca 1 min. Pole
ukazovateľa zobrazuje: Hovno. Vypnúť
tlačidlo ZAP / VYP.

Riad, žrnoky na umývanie v umývacke (bez začiatku, doplnka, usťuľu, mážku, farbu,
malenových etikiet) veľké zvyšky marmelády, prírodných výrobkov a potravín, osťuľu
poukladajte do umývadla podľa návodu a zistite, či sa ostrékové ramenná môžu voľne pohybovať.

* podľa modelu

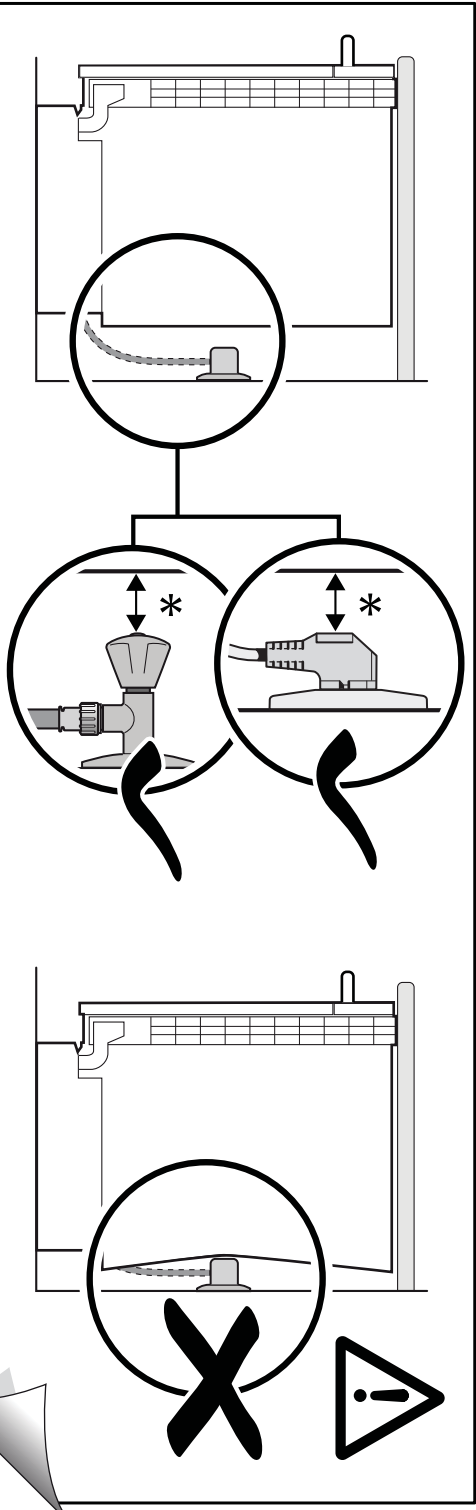

9000 905 744 (9305)

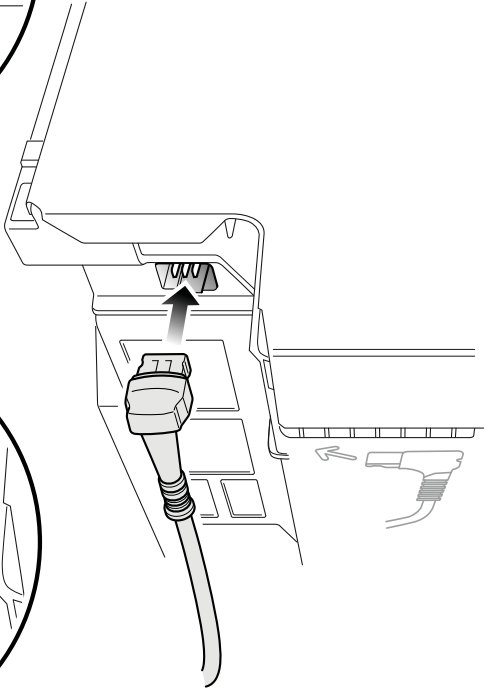
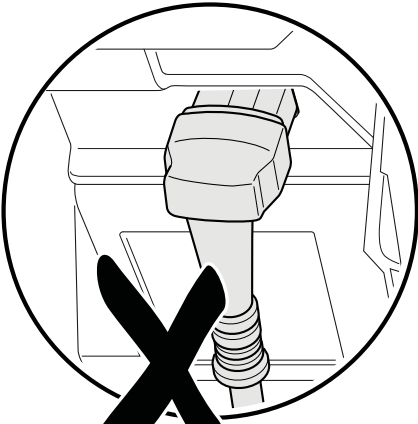
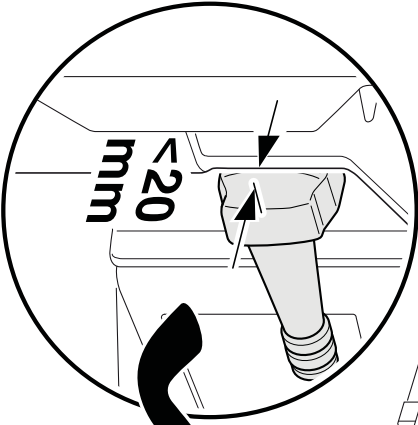

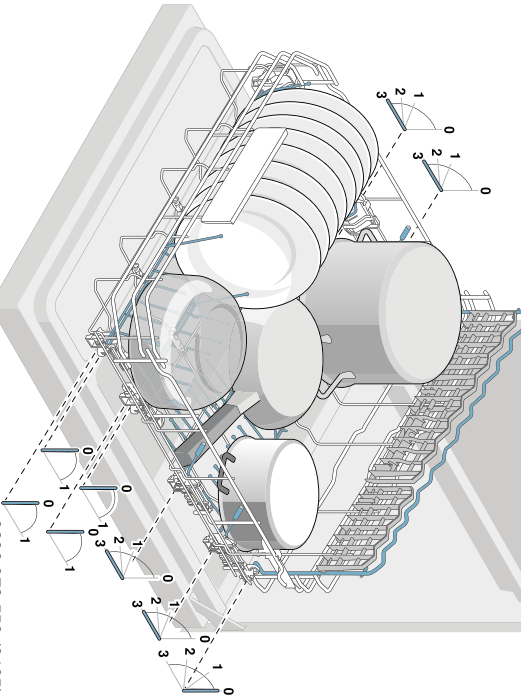
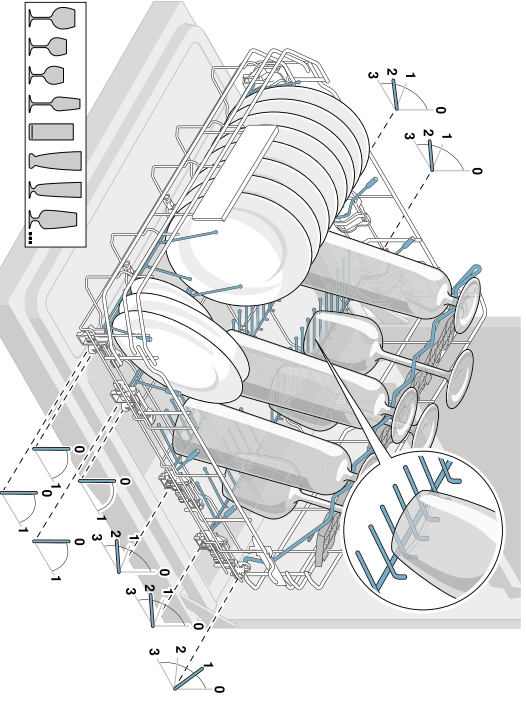
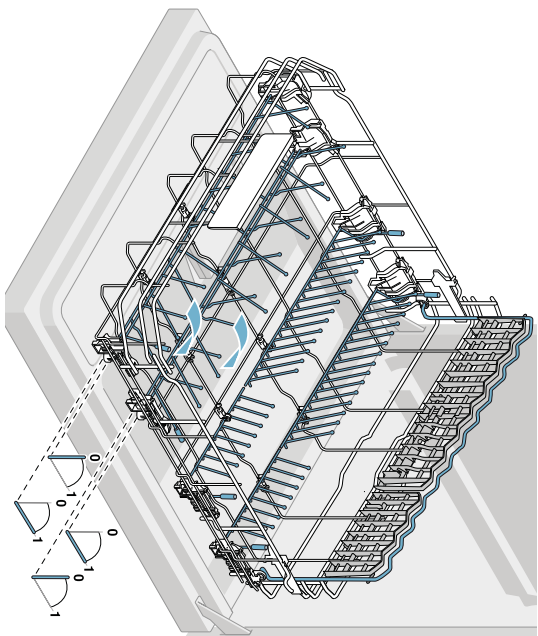
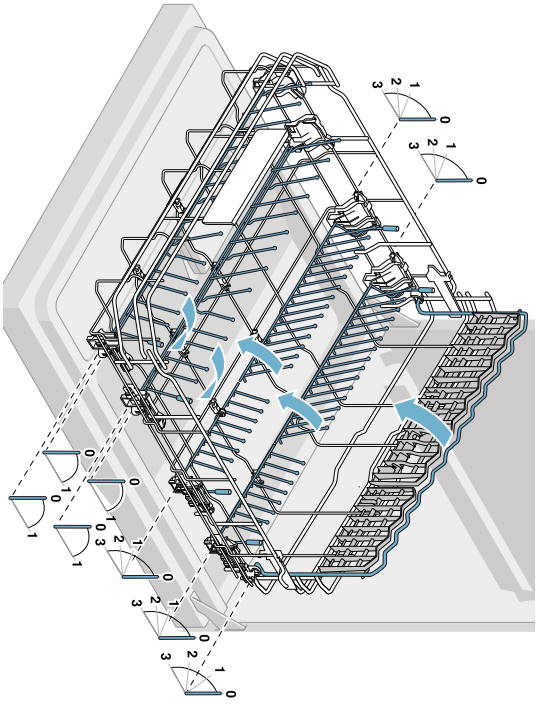

9001 171 159 (9512)
Dämmvlies Sockel

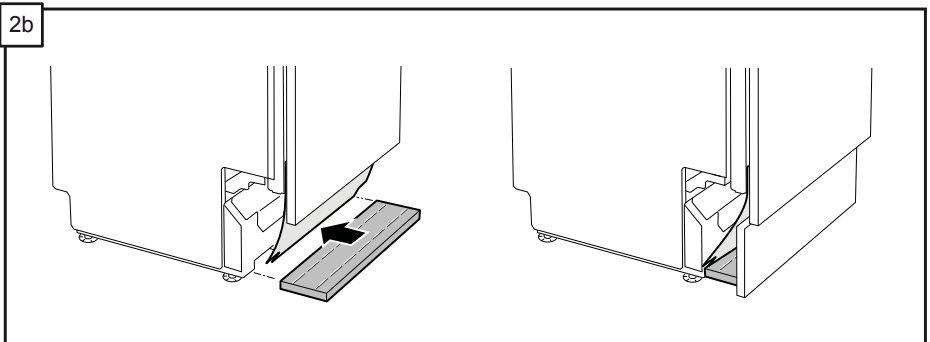
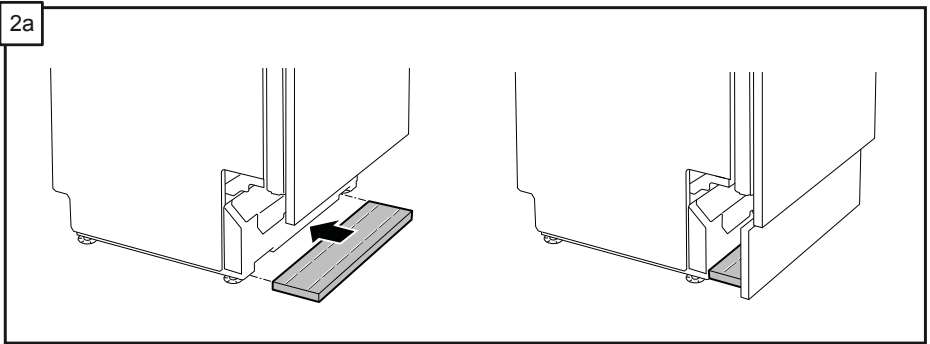
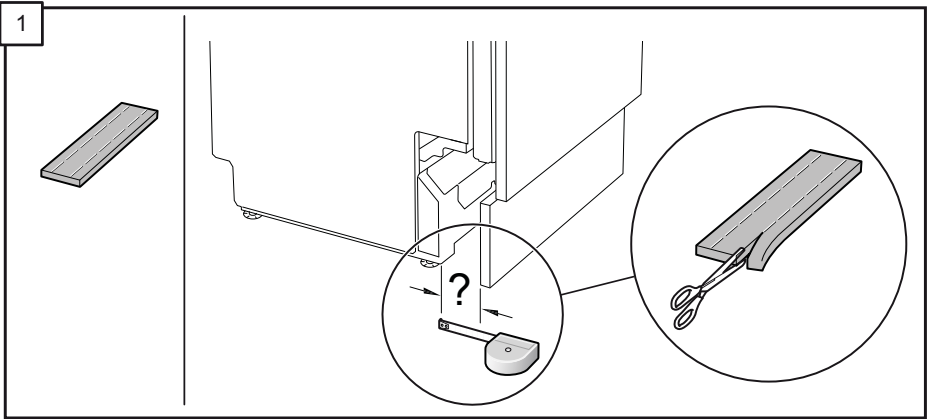

Informačný list produktu obsahuje "Delegované nariadenie komisie (EU) č.1059/2010"

Značka: Siemens
Model: SN658X06TE
Počet súprav riadu: 14
Trieda spotreby energie: A+++
Spotreba energie 237 kWh/rok, zodpovedá 280 štandardným umývacím cyklom s použitím studenej vody a pri režimoch s nízkou spotrebou energie. Skutočná spotreba energie závisí od použitia spotrebiča.
Spotreba energie pri štandardnom umývacom cykle: 0,83 kWh
Spotreba elektrickej energie vo vypnutom stave a režime ponechania v zapnutom stave: 0,50 W / 0,50 W
Spotreba vody 2660 l/rok, zodpovedá 280 štandardným umývacím cyklom. Skutočná spotreba energie závisí od použitia spotrebiča.
Trieda účinnosti sušenia A na stupnici od G (najnižšia účinnosť) do A (najvyššia účinnosť).
Štandardný program (eco 50) je štandardný umývací cyklus, na ktorý sa vzťahuje údaj uvedený na energetickom štítku a v informačnom liste, je to program vhodný pre umývanie bežne znečisteného riadu a ktorý je najúspornejší z hľadiska kombinovanej spotreby energie a vody.
Čas trvania štandardného umývacieho cyklu: 195 min
Doba ponechania v zapnutom stave: 0 min
Hlučnosť: 42 db(A) re 1pW
Vstavaný

Dovozca: BSH domáci spotrebiče s.r.o.
Radlická 350
158 00 Praha 5

Výrobok:	Produktové číslo: E-Nr.
	Poradové číslo: FD
Dátum predaja, pečiatka, podpis	Dátum montáže, pečiatka, podpis

Predajca je povinný úplne a čitateľne vyplniť všetky požadované údaje v záručnom liste v deň predaja spotrebiča. Neoddeliteľnou súčasťou tohto záručného listu je daňový doklad o predaji výrobku.

Záručný list je dokladom práv spotrebiteľa v zmysle Občianskeho zákonníka. Je súčasťou výrobku s výrobným číslom uvedeným na prednej strane tohto záručného listu, zvlášť v prípadoch dlhších než zákonom daná záručná lehota je záručný list jedným z dokázateľných prostriedkov práv užívateľa. Je v záujme spotrebiteľa, aby si skontroloval správnosť a úplnosť všetkých uvedených údajov, ako i to, či dostal od predajcu záručný list so správnym označením pre uvedený druh výrobku.

Odporúča sa, aby výrobky montoval a uviedol do prevádzky autorizovaný servis, ktorý poskytuje záruku odbornej montáže, predvedenie a preskúšanie výrobku.

Montáž a inštalácia spotrebiča musí byť vykonaná v súlade s vyhláškou ÚBP SR č. 718/2002 Z. z. súvisiacich predpisov a noriem v platnom znení.

Pred montážou výrobku je nutné, aby boli splnené všetky podmienky pre pripojenie na inžinierske siete podľa platných noriem a podľa návodu na použitie.

Zápisy o uskutočnených opravách:

Dátum objed. opravy	Dátum dokončenia	Číslo oprav. listu	Stručný opis poruchy

Upozornenie pre predajcov

Predajca je povinný dať zákazníkovi platný doklad o predaji, kde bude uvedený dátum predaja a označenie spotrebiča, a súčasťou dokladu o kúpe tovaru je správne a úplne vyplnený záručný list v deň predaja výrobku. V prípade predpredajnej reklamácie je potrebné predložiť riadne vyplnený reklamačný protokol.

Záručné podmienky

- na výrobok sa poskytuje záručná lehota **24 mesiacov** odo dňa zakúpenia výrobku kupujúcim
- spotrebiteľ je oprávnený chybu vytknúť do šiestich mesiacov od jej zistenia, najneskôr však do uplynutia záručnej lehoty
- pri reklamácií je podmienkou predložiť platný daňový doklad o kúpe výrobku (napr. pokladničný blok, faktúru a pod.)
- ak je výrobok používaný na iný než výrobcom stanovený účel alebo je výrobok používaný v rámci predmetu obchodnej činnosti, poskytuje sa záručná lehota 6 mesiacov odo dňa zakúpenia, keďže spotrebiče sú určené výhradne na použitie v domácnosti
- za chybu výrobku sa nepovažuje jeho nadmerné opotrebovanie a z toho vyplývajúce absencie niektorých pôvodných vlastností, ktoré boli spôsobené napr. zanedbaním bežnej údržby, čistenia, nadmerným používaním výrobku
- záručná lehota neplynie počas obdobia, keď kupujúci nemôže užívať tovar pre jeho chyby, za ktoré zodpovedá predávajúci
- ak nebude zistená žiadna porucha, na ktorú sa vzťahuje bezplatná záručná oprava, alebo bude zistená porucha nezavinená výrobcom, hradí náklady spojené s vyslaním servisného technika osoba, ktorá uplatnila nárok na túto opravu
- záručné opravy vykonávajú autorizované servisné strediská podľa zoznamu uvedeného v tomto záručnom liste

Právo na bezplatnú opravu výrobku na náklady BSH domáci spotrebiče s.r.o., organizačná zložka Bratislava, zaniká, ak:

- je nečitateľný výrobný štítok alebo na výrobku chýba,
- údaje na doklade o predaji sa líšia od údajov uvedených na výrobnom štítku spotrebiča,
- výrobok bol namontovaný v rozpore s návodom na montáž, prípadne nebol dodržaný súlad s platnými STN alebo s návodom na obsluhu,
- výrobok bol neodborne namontovaný alebo nebol uvedený do prevádzky organizáciou oprávnenou v zmysle vyhlášky ÚBP SR č. 718/2002 Z. z., platí pre plynové spotrebiče a spotrebiče s elektrickým napájaním 400 V, ako i pre spotrebiče dodávané bez elektrického kábla, prípadne bez elektrickej koncovky,
- bola vykonaná konštrukčná zmena alebo zásah do výrobku neoprávnenou osobou,
- porucha na výrobku vznikla použitím neoriginálnych náhradných dielov alebo príslušenstva,
- ide o poškodenie: mechanické, nadmernou záťažou, v dôsledku vodného kameňa, neodborného zapojenia, živelnou pohromou, vonkajšími vplyvmi a pod.

Vyhlasenie o hygienickej neškodnosti výrobku

Všetky výrobky distribuované spoločnosťou BSH domáci spotrebiče s.r.o., organizačná zložka Bratislava, prichádzajúce do styku s potravinami **spĺňajú požiadavky** o hygienickej neškodnosti podľa **európskej normy EC 1935/2004**. Toto vyhlásenie sa vzťahuje na všetky výrobky prichádzajúce do styku s potravinami uvedené v aktuálnom cenníku BSH domáci spotrebiče s.r.o., organizačná zložka Bratislava.



Symbol uvedený na výrobku alebo jeho obale upozorňuje na to, že výrobok po skončení jeho životnosti nepatrí k bežnému domácejmu odpadu, ale ho treba odovzdať do špeciálnej zberne odpadu na recyklovanie elektrických alebo elektronických spotrebičov. Vašou podporou správnej likvidácie pomáhate opäť získať cenné suroviny a chrániť tak životné prostredie. Ďalšie informácie o recyklovaní tohto výrobku získate na miestnom úrade, v zberni odpadu alebo v združení Envidom, ktoré zabezpečuje zber, prepravu, spracovanie, recykláciu a ekologické zneškodňovanie elektroodpadu v zmysle zákona.

Uistenie dovozcu o vydaní vyhlásenia o zhode

Vážený zákazník,

Podľa zákona č. 264/1999 Z. z. Vás uistujeme, že na všetky výrobky distribuované spoločnosťou BSH domáci spotrebiče s. r. o. našim obchodným partnerom, bolo vydané prehlásenie o zhode v zmysle zákona č. 264/1999 Z. z. a príslušných nariadení vlády. Toto uistenie dovozcu o vydaní prehlásenia o zhode sa vzťahuje na všetky výrobky vrátane plynových spotrebičov, ktoré sú obsiahnuté v aktuálnom cenníku firmy BSH domáci spotrebiče s. r. o.

Kontakt na servis domácich spotrebičov SIEMENS

Dodávateľ:

BSH domácí spotřebiče s.r.o.- organizačná zložka Bratislava

BSH domácí spotřebiče s.r.o.
Radlická 350
158 00 Praha 5

Príjem opráv:

Tel.: +421 244 450 808
Email: **opravy@bshg.com**

Objednávky príslušenstva a náhradných dielov:

Tel.: +421 244 452 041
Email: **dily@bshg.com**

Zákaznícke poradenstvo:

Tel.: +421 244 452 041
Email: **siemens.spotrebice@bshg.com**

Aktuálne informácie o servise nájdete na internetových stránkách

<http://www.siemens-home.bsh-group.com/sk>.

Tu máte možnosť si dojednať opravu pomocou online formulára.

