



Komínový odsavač par, nakloněný design  
**DWK98PR20**















**BOSCH**

[cz] Návod k použití a montážní návod



# Obsah

NÁVOD K POUŽITÍ .....	2
 Použití podle určení .....	2
 Důležité bezpečnostní pokyny .....	3
 Ochrana životního prostředí .....	5
 Druhy provozu .....	5
 Obsluha spotřebiče .....	6
 Připojení k varné desce .....	10
 Funkce Home Connect .....	11

 Čištění a údržba .....	13
 Co dělat v případě poruchy? .....	15
 Zákaznický servis .....	15
MONTÁŽNÍ NÁVOD .....	16
 Důležité bezpečnostní pokyny .....	17
 Všeobecné pokyny .....	19
 Při instalaci .....	20

## NÁVOD K POUŽITÍ

Doplňující informace o výrobcích, příslušenství, náhradních dílech a službách můžete najít na: [www.bosch-home.com/cz](http://www.bosch-home.com/cz)

### Použití podle určení

Pozorně si přečtěte tento návod k použití. Jenom tak můžete váš spotřebič bezpečně a správně obsluhovat. Veškeré dokumenty si pečlivě uschovejte pro pozdější použití nebo pro případného dalšího majitele.

Spotřebič lze používat pouze po správné instalaci dle přiloženého montážního návodu. Osoba provádějící instalaci je odpovědná za bezchybnou funkčnost spotřebiče v místě instalace.

Spotřebič je určen pouze pro použití v soukromé domácnosti nebo v domácnosti podobném prostředí. Spotřebič mějte během provozu neustále pod dozorem. Výrobce neodpovídá za případné škody způsobené nesprávným použitím či nesprávnou obsluhou spotřebiče.

Tento spotřebič je určen k použití v nejvyšší povolené nadmořské výšce 2000 m.

Děti starší 8 let a osoby se sníženými fyzickými, smyslovými nebo mentálními schopnostmi nebo osoby s nedostatkem zkušeností nebo vědomostí smí spotřebič používat pouze pod dohledem odpovědné osoby a nebo pokud byly odpovědnou osobou poučeny a pochopily rizika, která z použití spotřebiče mohou vyplývat.

Děti si se spotřebičem nesmí hrát. Čištění a uživatelskou údržbu nesmí bez dozoru provádět děti mladší 15 let.

Děti mladší 8 let věku by se měly zdržovat v bezpečné vzdálenosti od spotřebiče a napájecího vedení.

Po vybalení zkontrolujte, zda spotřebič není poškozen. Nepřipojujte spotřebič k síti, jestliže byl při přepravě poškozen.

Tento spotřebič není určen k použití s externími spínacími hodinami nebo s dálkovým ovládáním.

## **⚠ Důležité bezpečnostní pokyny**

### **⚠ Upozornění Nebezpečí udušení!**

Obalový materiál je pro děti nebezpečný. Obalový materiál neponechávejte dětem ke hraní.

### **⚠ Varování Nebezpečí ohrožení života!**

Zpět nasávané spaliny mohou způsobit otravu.

Pokud spotřebič používáte v provozu na odvětrání současně s uzavřenými spotřebiči paliv, zajistěte vždy dostatečný přívod čerstvého vzduchu.

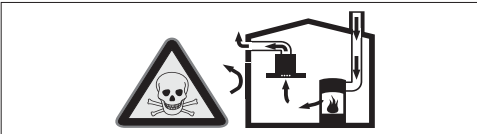

Zdroje topení závislé na přívodu vzduchu z místnosti (např. topná tělesa na plyn, olej, dřevo nebo uhlí, průtokové ohřívače, bojler) odebírají spalovací vzduch z místnosti, ve které jsou nainstalované, a spaliny odvádějí zařízením pro odvod spalin (např. komínem) ven.

Ve spojení se zapnutým odsavačem par se z kuchyně a sousedních místností odebírá vzduch - bez dostatečného přívodu vzduchu vzniká podtlak. Tím dojde ke zpětnému nasátí jedovatých plynů z komína nebo odtahové šachty do obytných místností.

- Proto je vždy nutné zajistit dostatečný přívod vzduchu.
- Samotná odtahová šachta nezajistí dodržování hraniční hodnoty.

Bezpečný provoz je možný pouze tehdy, když podtlak v místnosti s topným zdrojem nepřekročí 4 Pa (0,04 mbar). Toho lze dosáhnout, pokud může do místnosti proudit vzduch potřebný pro spalování neuzavíratelnými otvory např. ve dveřích, oknech, v kombinaci s odtahovou šachtou nebo jinými technickými opatřeními.

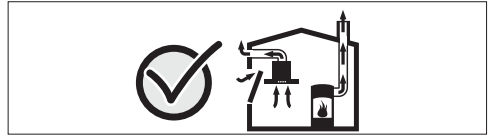

Vždy se poraďte s odborníkem na odvětrávání, který může posoudit celkový systém větrání domu, a navrhnout vám vhodné opatření pro větrání.

Pokud se odsavač par používá výhradně v režimu cirkulace vzduchu, je provoz možný bez omezení.

### **⚠ Varování Nebezpečí požáru!**

- Usazeniny tuku v tukovém filtru se mohou vznítit. Tukový filtr pravidelně čistěte. Nikdy spotřebič neprovozujte bez tukového filtru.
- Usazeniny tuku v tukovém filtru se mohou vznítit. V blízkosti spotřebiče nikdy nepoužívejte otevřený plamen (např. flambování). Spotřebič se smí instalovat v blízkosti topného tělesa na pevná paliva (např. dřevo nebo uhlí) pouze tehdy, pokud je k dispozici uzavřený, neodnímatelný kryt. Nesmí odlétávat jiskry.
- Horký olej a tuk se může snadno vznítit. Horký olej a tuk nikdy nenechávejte bez dozoru. Vzniklý požár nikdy nehaste vodou. Vypněte varnou zónu. Opatrně uhasťte plameny pomocí poklice, protipožární deky nebo podobného nástroje.
- Plynové varné desky bez nádoby produkují za provozu velké teplo. Může dojít k poškození nebo vznícení odsavače par umístěného nad nimi. Plynové varné desky používejte pouze tehdy, když jsou na nich nádoby.
- Při současném provozu několika plynových varných zón vzniká velké teplo. Může dojít k poškození nebo vznícení odsavače par umístěného nad nimi. Dvě plynové varné zóny nikdy nepoužívejte současně s největším plamenem déle než 15 minut. Velký hořák s více než 5 kW (Wok) odpovídá výkonu dvou plynových hořáků.

### **⚠ Varování** **Nebezpečí popálení!**

Jednotlivé části spotřebiče se během provozu zahřívají. Nikdy se rozpálených částí nedotýkejte. Děti se musí zdržovat v bezpečné vzdálenosti.

### **⚠ Varování** **Nebezpečí úrazu!**

- Součástky uvnitř spotřebiče mohou mít ostré okraje. Používejte ochranné rukavice.
- Předměty postavené na spotřebiči mohou spadnout. Nestavte na spotřebič žádné předměty.
- Světlo LED je velmi ostré a může poškodit zrak (riziková skupina 1). Nedívejte se přímo do zapnutého osvětlení LED déle než 100 sekund.

### **⚠ Varování** **Nebezpečí úrazu!**

Nebezpečí při otevírání a zavírání skleněného předního dílu. Do oblasti za skleněným dílem nesahejte a nedotýkejte se prsty pantů.

### **⚠ Upozornění** **Riziko magnetizmu!**

V předním dílu spotřebiče se nacházejí permanentní magnety. Mohou ovlivnit elektronické implantáty jako např. kardiostimulátory nebo inzulinové pumpy. Uživatelé elektronických implantátů nesmí pobývat ve vzdálenosti spotřebiče bližší než 10 cm od předního dílu spotřebiče.

### **⚠ Upozornění** **Nebezpečí úrazu elektrickým proudem**

- Poškozený spotřebič může způsobit zásah elektrickým proudem. Vadný spotřebič nikdy nezapínejte. Vytáhněte síťovou zástrčku nebo vypněte příslušný jistič v pojistné skříni. Volejte zákaznický servis.
- Neodborné opravy jsou nebezpečné. Opravy nebo výměnu síťového kabelu smějí provádět jen servisní technici vyškolení výrobcem.  
V případě vady spotřebiče jej vypněte a odpojte od elektrické sítě nebo vypněte pojistky. Volejte zákaznický servis.
- Pronikající vlhkost může způsobit zásah elektrickým proudem. Nepoužívejte žádné vysokotlaké nebo parní čističe.

## **Příčiny poškození**

### **Varování!**

Nebezpečí poškození korozí. Spotřebič při vaření vždy zapněte, zabráníte tak kondenzaci vody. Kondenzovaná voda může vést ke korozi.

Vadné žárovky vždy vyměňte, abyste zabránili přetížení ostatních žárovek.

Nebezpečí poškození proniknutím vlhkosti do elektroniky. Ovládací prvky nikdy nečistěte mokřým hadrem.

Při nesprávném čištění může dojít k poškození povrchu. Prvky z ušlechtilé oceli čistěte pouze ve směru broušení. Na ovládací prvky nepoužívejte prostředek na čištění ušlechtilé oceli.

Poškození povrchu agresivními nebo abrazivními čisticími prostředky. Nepoužívejte agresivní nebo abrazivní čisticí prostředky.

Nebezpečí poškození zpětným tokem kondenzátu. Odvětrávací kanál ze spotřebiče nainstalujte s mírným sklonem (sklon 1°).

Nebezpečí poškození následkem nesprávného nakládání s designovými prvky. Za designové prvky netahejte. Neumísťujte na tyto prvky žádné předměty ani na ně žádné předměty nevěste.

## Ochrana životního prostředí

Váš nový spotřebič je obzvláště energeticky úsporný. Zde naleznete tipy, jak můžete ušetřit ještě více energie s použitím tohoto spotřebiče a jak spotřebiči správně zlikvidovat.

### Úspora energie

- Při vaření zajistěte dostatečný přívod čerstvého vzduchu, aby odsavač par pracoval efektivně a s malou hlučností.
- Stupeň ventilátoru přizpůsobte intenzitě kuchyňských výparů. Intenzivní stupeň používejte jen v případě potřeby. Nižší stupeň ventilátoru znamená nižší spotřebu energie.
- Při intenzivních kuchyňských výparech včas nastavte vyšší stupeň ventilátoru. Pokud se kuchyňské výpary již rozptýlí po kuchyni, je nutný delší provoz odsavače par.
- Pokud odsavač par nepotřebujete, vypněte ho.
- Pokud osvětlení nepotřebujete, vypněte ho.
- Filtry čistěte, respektive vyměňujte v pravidelných intervalech, aby se zvýšila účinnost ventilace a zabránilo se nebezpečí požáru.

### Ekologická likvidace spotřebiče

Likvidujte obalové materiály ekologickým způsobem.



Tento spotřebič je označen v souladu s evropskou směrnicí 2012/19/EU, která se týká elektrických a elektronických zařízení (waste electrical and electronic equipment - WEEE). Tato směrnice udává rámec pro zpětný odběr a recyklaci v celé EU.

## Druhy provozu

### Provoz s odvětráváním vzduchu



Nasávaný vzduch se čistí tukovým filtrem a potrubím se odvádí ven.

**Upozornění:** Odvětrávaný vzduch se nesmí odvádět do kouřovodu nebo komína, který je v provozu, ani do šachty, která slouží k odvětrávání místností, ve kterých jsou instalována topná tělesa.

- Pokud se má odvětrávaný vzduch odvádět do kouřovodu nebo komína, je nutné si opatřit souhlas příslušného odborníka na odvětrávání.
- Pokud se odvětrávaný vzduch vede venkovní zdi, je nutné použít teleskopickou průchodku zdi.

### Provoz s cirkulací vzduchu



Nasátý vzduch se čistí pomocí tukového filtru a aktivního uhlíkového filtru a přivádí se zpět do kuchyně.

**Upozornění:** Aby byly při provozu s cirkulací vzduchu zachyceny pachy, musíte namontovat aktivní uhlíkový filtr. Různé možnosti používání spotřebiče v provozu s cirkulací vzduchu jsou uvedené v prospektu, případně vám je sdělí odborný prodejce. Potřebné příslušenství zakoupíte ve specializované prodejně nebo v našem zákaznickém servisu.







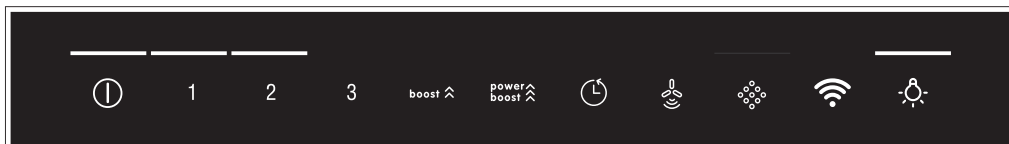

## Obsluha spotřebiče

Tento návod k použití se vztahuje na více modelů spotřebiče. Je možné, že jsou popsány jednotlivé vlastnosti vybavení, které se netýkají vašeho spotřebiče.

**Upozornění:** Odsavač par zapněte při zahájení vaření a vypněte teprve několik minut po jeho ukončení. Tak se neúčinněji odstraní kuchyňské výpary.

### Ovládací panel model 1



Symbol	Vysvětlivky
	Zap/vyp odsavače
1-3	Nastavení ventilátoru
<b>boost</b> 	Intenzivní stupeň 1
<b>power boost</b> 	Intenzivní stupeň 2
	Doběh ventilátoru
	Automatický režim
	Ukazatel nasycení kovového tukového filtru/aktivního uhlíkového filtru
	Home Connect
	Zapnutí/vypnutí světla/tlumené světlo

### Nastavení odsavače par

#### Zapnutí

Stiskněte symbol .

Ventilátor se spustí na stupeň 2.

#### Nastavení stupně ventilátoru

Nastavení stupně ventilátoru

#### Vypnutí

Stiskněte symbol .

### Intenzivní stupeň

Intenzivní stupeň můžete nastavit, jestliže dochází k hromadění zápachu.

#### Zapnutí

Stiskněte **boost**  nebo **power boost** .

**Upozornění:** Přibližně po 6 minutách se ventilátor automaticky přepne na stupeň 3.

### Vypnutí

Pokud si přejete intenzivní stupeň ukončit předtím, než uplyne přednastavený čas, stiskněte tlačítko požadovaného nastavení ventilátoru.

### Střední pozice skleněného dílu

U některých spotřebičů lze skleněný díl nastavit do střední pozice. Střední pozici lze využít k eliminaci obzvláště silného zápachu a velkého množství páry. Uchopte skleněný díl za jeho střed a opatrně ho otevřete.

### Doběh ventilátoru

#### Zapnutí

Stiskněte symbol .

Ventilátor se spustí na stupeň 1.

Přibližně po 10 minutách se ventilátor automaticky vypne.



#### Vypnutí

Stiskněte symbol .

Doběh ventilátoru se okamžitě vypne.

## Automatický režim

### Zapnutí

1. Stiskněte symbol .  
Ventilátor se spustí na stupeň 2.
2. Stiskněte symbol .  
Optimální nastavení ventilátoru je automaticky nastaveno pomocí senzoru PerfectAir.

### Vypnutí

Pro vypnutí automatického režimu stiskněte symbol  nebo jakýkoliv jiný stupeň ventilátoru.

Jestliže senzor PerfectAir nerozpozná další změny v kvalitě vzduchu v místnosti, ventilátor se automaticky vypne.

Automatický režim může běžet po dobu maximálně 4 hodin.



## Senzorové řízení

V automatickém režimu rozpozná senzor v odsavači par intenzitu pachů při vaření a pečení. V závislosti na nastavení senzoru PerfectAir se ventilátor automaticky přepne na jiný stupeň.





Možná nastavení senzoru:

Výrobní nastavení citlivosti:  (stupeň ventilátoru 3)

Nejnižší nastavení citlivosti:  (stupeň ventilátoru 1)



Nejvyšší nastavení citlivosti:  (stupeň ventilátoru )

Pokud senzorové řízení reaguje příliš rychle nebo příliš pomalu, lze ho odpovídajícím způsobem změnit:

1. Při vypnutém odsavači stiskněte a držte symbol . Zobrazí se nastavení.
2. Senzorové řízení lze změnit stisknutím symbolů 1, 2, 3, **boost**  nebo .
3. Sejměte prst ze symbolu .

## Ukazatel nasycení filtrů

Po nasycení kovových tukových filtrů nebo aktivního uhlíkového filtru začne po vypnutí odsavače blikat příslušný symbol.





- **Kovový tukový filtr:**  a 1
- **Aktivní uhlíkový filtr:**  a 2
- **Kovový tukový filtr a aktivní uhlíkový filtr:** , 1 a 2

Pokud jste tak ještě neučinili, mělo by nyní dojít k vyčištění či výměně kovových tukových filtrů či aktivního uhlíkového filtru. → „Čištění a údržba“ na straně 13

Když blikají ukazatele nasycení filtrů, lze je resetovat. Za tímto účelem stiskněte symbol .

## Přepnutí displeje na provoz s cirkulací vzduchu

K provozu s cirkulací vzduchu je třeba patřičným způsobem přepnout elektronické řízení:

- Odsavač par musí být připojený a vypnutý.
- Stiskněte a držte symbol . Stiskněte symbol „2“. Sejměte prst ze symbolu . Elektronické řízení se tak přepne na režim cirkulace vzduchu (filtry nemohou být regenerovány).
- Stiskněte a držte symbol . Stiskněte symbol „3“. Sejměte prst ze symbolu . Elektronické řízení se tak přepne na režim cirkulace vzduchu (filtry mohou být regenerovány).
- Opakovaným dotykem a podržením kombinace tlačítek  a „1“ se elektronické řízení přepne zpět na režim odvětrávání.

## Osvětlení

Osvětlení lze zapnout a vypnout nezávisle na odsavači par.



Stiskněte symbol .

## Nastavení jasu



Stiskněte a držte tlačítko , dokud nedosáhnete požadovaného jasu.

## Zvukový signál

### Zapnutí

Stiskněte a držte zároveň symboly  a  přibližně po dobu 3 vteřin, dokud se ventilátor nevygne. Pro potvrzení zazní zvukový signál.

### Vypnutí

Stiskněte a držte zároveň symboly  a  přibližně po dobu 3 vteřin, dokud se ventilátor nevygne. Pro potvrzení zazní zvukový signál.

## Ovládací panel model 2

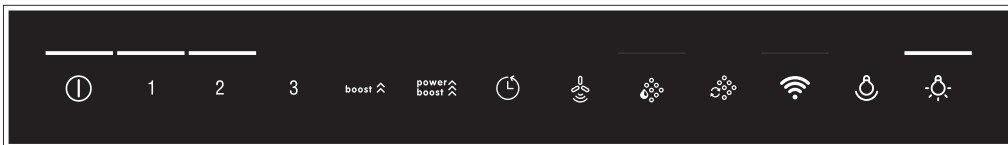

Symbol	Vysvětlivky
ⓘ	Zap/vyp odsavače par
1-3	Nastavení ventilátoru
boost ⬆️	Intenzivní stupeň 1
power boost ⬆️	Intenzivní stupeň 2
⌚	Doběh ventilátoru
⚙️	Automatický režim
🌿	Ukazatel nasycení kovového tukového filtru
🌿	Ukazatel nasycení aktivního uhlíkového filtru
📶	Home Connect
💡	Dekoratívní LED osvětlení
☀️	Zapnutí/vypnutí světla/tlumené světlo

### Nastavení odsavače par

#### Zapnutí

Stiskněte symbol ⓘ.

Ventilátor se spustí na stupeň 2.

#### Nastavení stupně ventilátoru

Nastavení stupně ventilátoru

#### Vypnutí

Stiskněte symbol ⓘ.

### Intenzivní stupeň

Intenzivní stupeň můžete nastavit, jestliže dochází k hromadění zápachu.

#### Zapnutí

Stiskněte symbol **boost** ⬆️ nebo **power boost** ⬆️.

**Upozornění:** Přibližně po 6 minutách se ventilátor automaticky přepne na stupeň 3.

#### Vypnutí

Pokud si přejete intenzivní stupeň ukončit předtím, než uplyne přednastavený čas, stiskněte tlačítko požadovaného nastavení ventilátoru.

### Střední pozice skleněného dílu

U některých spotřebičů lze skleněný díl nastavit do střední pozice. Střední pozici lze využít k eliminaci obzvláště silného zápachu a velkého množství páry.

Uchopte skleněný díl za jeho střed a opatrně ho otevřete.

### Doběh ventilátoru

#### Zapnutí

Stiskněte symbol ⌚.

Ventilátor se spustí na stupeň 1.

Přibližně po 10 minutách se ventilátor automaticky vypne.

#### Vypnutí

Stiskněte symbol ⌚.

Doběh ventilátoru se okamžitě vypne.

### Automatický režim

#### Zapnutí

1. Stiskněte symbol ⓘ.  
Ventilátor se spustí na stupeň 2.
2. Stiskněte symbol ⚙️.  
Optimální nastavení ventilátoru je automaticky nastaveno pomocí senzoru PerfectAir.

#### Vypnutí

Pro vypnutí automatického režimu stiskněte symbol ⓘ nebo jakýkoliv jiný stupeň ventilátoru.

Jestliže senzor PerfectAir nerozpozná další změny v kvalitě vzduchu v místnosti, ventilátor se automaticky vypne.

Automatický režim může běžet po dobu maximálně 4 hodin.



## Senzorové řízení

V automatickém režimu rozpozná senzor v odsavači par intenzitu pachů při vaření a pečení. V závislosti na nastavení senzoru PerfectAir se ventilátor automaticky přepne na jiný stupeň.





Možná nastavení senzoru:

Výrobní nastavení citlivosti: 3 (stupeň ventilátoru 3)

Nejnižší nastavení citlivosti: 1 (stupeň ventilátoru 1)

Nejvyšší nastavení citlivosti: 5  
(stupeň ventilátoru )

Pokud senzorové řízení reaguje příliš rychle nebo příliš pomalu, lze ho odpovídajícím způsobem změnit:

1. Při vypnutém odsavači stiskněte a držte symbol . Zobrazí se nastavení.
2. Senzorové řízení lze změnit stisknutím symbolů 1, 2, 3, **boost**  nebo .
3. Sejměte prst ze symbolu  symbol.

## Ukazatel nasycení filtrů

Po nasycení kovových tukových filtrů nebo aktivního uhlíkového filtru začne po vypnutí odsavače blikat příslušný symbol.





- **Kovový tukový filtr:** 
- **Aktivní uhlíkový filtr:** 
- **Kovový tukový filtr a aktivní uhlíkový filtr:**  a 

Pokud jste tak ještě neučinili, mělo by nyní dojít k vyčištění či výměně kovových tukových filtrů či aktivního uhlíkového filtru. → „Čištění a údržba“ na straně 13

Když blikají ukazatele nasycení filtrů, lze je resetovat. Za tímto účelem stiskněte příslušný symbol.

## Přepnutí displeje na provoz s cirkulací vzduchu

K provozu s cirkulací vzduchu je třeba patřičným způsobem přepnout elektronické řízení:

- Odsavač par musí být připojený a vypnutý.
- Stiskněte a držte symbol . Stiskněte symbol „2“. Sejměte prst ze symbolu . Elektronické řízení se tak přepne na režim cirkulace vzduchu (filtry nemohou být regenerovány).
- Stiskněte a držte symbol . Stiskněte symbol „3“. Sejměte prst ze symbolu . Elektronické řízení se tak přepne na režim cirkulace vzduchu (filtry mohou být regenerovány).
- Opakovaným klepnutím a podržením kombinace tlačítek  a „1“ se elektronické řízení přepne zpět na režim odvětrávání.

## Dekorativní LED osvětlení

Dekorativní LED osvětlení lze zapnout a vypnout nezávisle na odsavači par.

Stiskněte symbol .

### Nastavení jasu

Stiskněte a držte tlačítko , dokud nedosáhnete požadovaného jasu.

### Nastavení barvy

1. Vypněte odsavač.
2. Stiskněte symbol .
3. Stiskněte symbol 1 nebo 2, dokud nedosáhnete požadované barvy.

## Osvětlení

Osvětlení lze zapnout a vypnout nezávisle na odsavači par.



Stiskněte symbol .

### Nastavení jasu



Stiskněte a držte tlačítko , dokud nedosáhnete požadovaného jasu.

## Zvukový signál

### Zapnutí

Stiskněte a držte zároveň symboly  a  přibližně po dobu 3 vteřin, dokud se ventilátor nevy pne. Pro potvrzení zazní zvukový signál.

### Vypnutí

Stiskněte a držte zároveň symboly  a  přibližně po dobu 3 vteřin, dokud se ventilátor nevy pne. Pro potvrzení zazní zvukový signál.

## Připojení k varné desce

Tento spotřebič lze připojit k varné desce a poté ovládat jeho funkce jejím prostřednictvím. Spotřebiče lze k sobě připojit různými způsoby:

### Home Connect

Dva spotřebiče lze k sobě připojit použitím aplikace Home Connect, jsou-li s touto aplikací kompatibilní.

Bližší informace naleznete v dokumentech týkající se aplikace Home Connect.



### Přímé připojení spotřebičů

Jestliže je spotřebič připojen přímo k varné desce, nelze jej připojit i k domovní síti. Pokud je spotřebič používán jako odsavač par, který není připojený k síti, můžete jej i nadále používat pomocí ovládacího panelu.

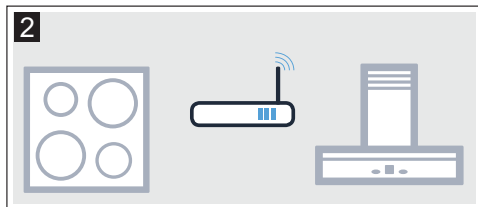
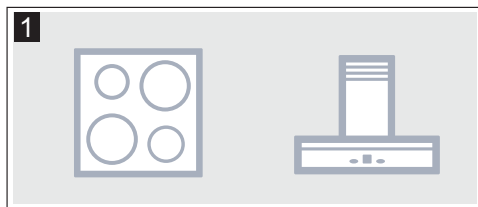

### Připojení spotřebičů prostřednictvím domovní sítě

Jestliže jsou spotřebiče propojeny prostřednictvím domovní sítě, spotřebič lze používat pomocí ovládacího panelu odsavače par na varné desce i pomocí aplikace Home Connect.

#### Upozornění

- Dbejte na bezpečnostní pokyny v návodu k vašemu odsavači par a na jejich soulad i při používání spotřebiče pomocí ovládacích prvků na varné desce.
- Použití ovládacích prvků na odsavači par má vždy přednost. Během této doby není možné spotřebič ovládat pomocí varné desky.

### Připojení spotřebiče

Odsavač par musí být před připojením k varné desce vypnutý.

#### Přímé připojení

Ujistěte se, že je varná deska vypnuta a v režimu vyhledávání.

Postupujte dle pokynů v návodu k použití.

#### Upozornění

- Jestliže je váš odsavač par připojen přímo k varné desce, nelze jej připojit i k domovní síti. Tak nebudete moci zároveň použít aplikaci Home Connect.
- Varnou desku nelze připojit k domovní síti. Pro přerušení připojení postupujte podle pokynů v kapitole „Resetování aplikace Home Connect“.

1. Stiskněte a držte tlačítko , dokud nezačne blikat.
2. Během příštích 30 vteřin potvrďte připojení k varné desce.

Jakmile symbol  přestane blikat a začne nepřetržitě svítit, odsavač par byl připojen k varné desce.

### Připojení prostřednictvím domovní sítě

Postupujte podle pokynů v kapitole „Automatické přihlášení do domovní sítě“ nebo „Manuální přihlášení do domovní sítě“. → „Home Connect“ na straně 11.

Jakmile je odsavač par připojen k vaší domovní síti, můžete ho připojit k varné desce prostřednictvím aplikace Home Connect. Postupujte podle pokynů ve vašem mobilním zařízení.

## Home Connect

Tento spotřebič lze připojit k Wi-Fi a ovládat pomocí mobilního zařízení.

Jestliže spotřebič není připojen k vaší domovní síti, bude fungovat jako odsavač par bez připojení k síti a lze jej provozovat pomocí displeje.

Dostupnost aplikace Home Connect závisí na dostupnosti služeb Home Connect ve vaší zemi. Služby Home Connect nejsou v každé zemi dostupné. Více informací naleznete na [www.home-connect.com](http://www.home-connect.com).

### Upozornění

- Dbejte na bezpečnostní pokyny v tomto návodu k použití a na jejich soulad i při používání spotřebiče pomocí aplikace Home Connect během vaší nepřítomnosti v domácnosti. Držte rovněž pokyny v návodu k aplikaci Home Connect.
- Použití ovládacích prvků na spotřebiči samotném má vždy přednost před dálkovým ovládáním. Během této doby není možné spotřebič ovládat pomocí aplikace Home Connect.

### Nastavení



Pro zavedení nastavení pomocí aplikace Home Connect musíte mít tuto aplikaci nainstalovanou a nastavenou ve vašem mobilním zařízení.

Bližší informace naleznete v dokumentech týkajících se aplikace Home Connect.

Pro nastavení postupujte podle pokynů aplikace. Aby bylo možné provést nastavení, aplikace musí být otevřená.

### Automatická registrace v domovní síti

#### Upozornění

- Je požadován router s funkcí WPS.
  - Je požadován přístup k vašemu routeru. Pokud ho nemáte, postupujte podle pokynů v kapitole „Manuální přihlášení k domovní síti“.
  - Odsavač par během procesu připojení nelze zapnout. Tento proces lze kdykoliv stornovat stisknutím symbolu ⓘ.
  - Pro připojení odsavače par k vaší domovní síti musí být odsavač i osvětlení vypnutý.
1. Stiskněte a držte tlačítko , dokud nezačne blikat.
  2. Pro spuštění automatického přihlášení k vaší domovní síti stiskněte „1“. Začne blikat osvětlení LED pro stupeň ventilátoru 1 a symbol .

3. Během příštích 2 minut stiskněte na routeru tlačítko WPS. Jestliže byl odsavač par úspěšně připojen, automaticky se připojí k aplikaci Home Connect. Začne blikat osvětlení LED pro stupeň ventilátoru 3 a symbol .

**Upozornění:** Jestliže nelze odsavač par připojit, automaticky vám bude umožněno připojit ho k vaší domovní síti manuálně. Začne blikat osvětlení LED pro stupeň ventilátoru 2 a symbol . Připojte spotřebič manuálně k vaší domovní síti nebo stiskněte „1“ a pokuste se přihlásit opět automaticky.



4. Na vašem mobilním zařízení postupujte podle pokynů pro automatické přihlášení k síti.

Přihlašovací proces je ukončen, když symbol  na ovládacím panelu přestane blikat a začne svítit nepřetržitě.

### Ruční registrace v domovní síti

#### Upozornění

- Odsavač par během procesu připojení nelze zapnout. Tento proces lze kdykoliv stornovat stisknutím symbolu ⓘ.
- Pro připojení odsavače par k vaší domovní síti musí být odsavač i osvětlení vypnutý.

1. Stiskněte a držte tlačítko , dokud nezačne blikat.
2. Pro ruční přihlášení k vaší domovní síti stiskněte „2“. Začne blikat osvětlení LED pro stupeň ventilátoru 2 a symbol .
3. Pro přihlášení mobilního zařízení do sítě odsavače par použijte údaje uživatelské ID a heslo k aplikaci „Home Connect“.



Jestliže byl odsavač par úspěšně připojen, automaticky se připojí k aplikaci Home Connect. Začne blikat osvětlení LED pro stupeň ventilátoru 3 a symbol .



4. Na vašem mobilním zařízení postupujte podle pokynů pro ruční přihlášení k síti.

Přihlašovací proces je ukončen, když symbol  na ovládacím panelu přestane blikat a začne svítit nepřetržitě.

## Připojení k aplikaci

Jestliže je na vašem mobilním zařízení nainstalována aplikace Home Connect, můžete ji připojit k vašemu odsavači par.

### Upozornění

- Spotřebič musí být připojen k síti.
  - Aplikace musí být otevřena.
1. Stiskněte a držte symbol , dokud nezačne blikat osvětlení LED pro stupeň ventilátoru 3 a symbol .
  2. Na vašem mobilním zařízení postupujte podle pokynů pro automatické přihlášení k síti Home Connect.

Přihlašovací proces je ukončen, když symbol  na ovládacím panelu přestane blikat a začne svítit nepřetržitě.

## Aktualizace softwaru

Použitím funkce aktualizace softwaru proběhne aktualizace softwaru vašeho odsavače par (např. pro účely optimalizace, odstranění závad nebo bezpečnostní aktualizace). Pro aktualizaci musíte být zaregistrováni jako uživatel Home Connect, musíte mít tuto aplikaci nainstalovanou a být připojeni k serveru Home Connect.

Jakmile bude aktualizace dostupná, budete o tom pomocí aplikace Home Connect informováni a budete moci provést aktualizaci softwaru pomocí této aplikace.

Jakmile bude aktualizace úspěšně provedena a jestliže se nacházíte v místní domovské síti, můžete ji pomocí Home Connect začít instalovat.

Aplikace Home Connect vás informuje o tom, že instalace proběhla.

### Upozornění

- Jakmile bude aktualizace provedena, můžete v provozu odsavače par pokračovat.
- V závislosti na vašem osobním nastavení aplikace lze softwarové aktualizace rovněž stahovat automaticky.
- Doporučujeme vám neprodleně nainstalovat bezpečností aktualizace.

## Resetování připojení

Připojení uložená ve vaší domovské síti a v aplikaci Home Connect můžete kdykoliv resetovat.

Stiskněte a držte symboly  a , dokud nezazní signál.

## Ochrana údajů

Jakmile je váš spotřebič poprvé připojen k síti WLAN, která je připojena k internetu, váš spotřebič přenáší na server Home Connect následující kategorie údajů (úvodní registrace):

- Unikátní identifikace spotřebiče (skládá se z kódu spotřebiče a adresy MAC instalovaného komunikačního modulu WiFi).
- Bezpečnostní certifikát komunikačního modulu WiFi (k zajištění bezpečného IT připojení).
- Současná verze softwaru a hardwaru vašeho domácího spotřebiče.
- Status předchozího nastavení a nastavení z výroby.

Úvodní registrace připraví funkce aplikace Home Connect k použití a je požadována pouze tehdy, když chcete použít tyto funkce Home Connect poprvé.

**Upozornění:** Ujistěte se, že funkce Home Connect jsou používány pouze ve spojení s aplikací Home Connect. Informace o ochraně údajů jsou přístupné pomocí aplikace Home Connect.

## Prohlášení o shodě

Společnost Robert Bosch Hausgeräte GmbH tímto prohlašuje, že spotřebič s aplikací Home Connect splňuje základní požadavky a další příslušná ujednání směrnice 1999/5/EC.



## Čištění a údržba

### **Varování**

#### **Nebezpečí popálení!**

Spotřebič se při provozu velmi zahřívá. Před čištěním nechte spotřebič vychladnout.

### **Varování**

#### **Nebezpečí úrazu elektrickým proudem!**

Kontakt s vlhkostí může způsobit úraz elektrickým proudem. Otřete povrch pouze měkkou vlhkou utěrkou. Před čištěním spotřebiče vytáhněte síťový kabel a vypněte pojistky v pojistkové skříně.

### **Varování**

#### **Nebezpečí úrazu elektrickým proudem!**

Pronikající vlhkost může způsobit zásah elektrickým proudem. Nepoužívejte žádné vysokotlaké nebo parní čističe.

### **Varování**

#### **Nebezpečí úrazu!**

Součástky uvnitř spotřebiče mohou mít ostré okraje. Používejte ochranné rukavice.

### **Varování**

#### **Nebezpečí úrazu!**

Nebezpečí při otevírání a zavírání skleněného předního dílu. Do oblasti za skleněným dílem nesahejte a nedotýkejte se prsty pantů.

## Čisticí prostředky

Abyste se ujistili, že se různé části povrchu spotřebiče nepoškodí, dodržujte pokyny uvedené v tabulce. Nepoužívejte žádné z následujících prostředků:

- ostré nebo abrazivní čisticí prostředky, např. drátěnku nebo tekutý písek,
- čisticí prostředky s vysokým obsahem alkoholu,
- drátěnky nebo ostré čisticí houbičky,
- vysokotlaké nebo parní čističe,
- čisticí prostředky, které rozpouštějí vodní kámen,
- agresivní víceúčelové čisticí prostředky,
- sprej na trouby.

**Upozornění:** Před použitím novou mycí houbičku řádně umyjte.

**Upozornění:** Postupujte podle pokynů a varování uvedených na obalech čisticích prostředků.

Oblast	Čisticí prostředky
Ušlechtilá ocel	Horká mýdlová voda: Části odsavače očistěte hadříkem a osušte měkkou utěrkou. Prvky z ušlechtilé oceli čistěte pouze ve směru broušení. V našem zákaznickém servisu nebo ve specializovaných obchodech můžete zakoupit speciální čisticí prostředky určené na horké povrchy. Naneste na měkký hadřík malé množství čisticího prostředku.
Lakované povrchy	Horká mýdlová voda: Části odsavače očistěte hadříkem a osušte měkkou utěrkou. Nepoužívejte čisticí prostředek na ušlechtilou ocel.
Hliník a plast	Čisticí prostředek na sklo. Otřete měkkým hadříkem.
Sklo	Čisticí prostředek na sklo. Otřete měkkým hadříkem. Nepoužívejte škrabku na sklo.
Ovládací panel	Horká mýdlová voda: Části odsavače očistěte hadříkem a osušte měkkou utěrkou. Kontakt s vlhkostí může způsobit úraz elektrickým proudem. Kontakt s vlhkostí může způsobit poškození elektroniky. Ovládací prvky nikdy nečistěte mokrým hadrem. Nepoužívejte čisticí prostředek na ušlechtilou ocel.

## Demontáž kovového tukového filtru

1. Zcela otevřete skleněný přední díl.
2. Odjistěte aretaci a kovový tukový filtr vyklepote dolů. Přitom přidržte kovový tukový filtr zespodu druhou rukou.
3. Vyměňte kovový tukový filtr z držáku.

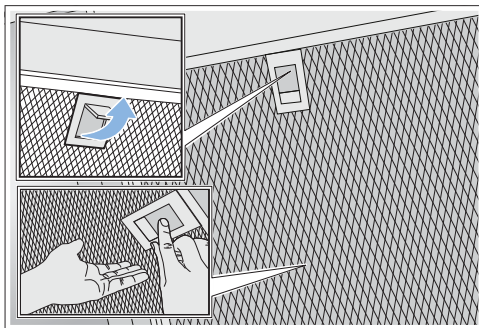

### Upozornění

- Dole v kovovém tukovém filtru se může nahromadit tuk.
- Kovový tukový filtr držte vodorovně, abyste zabránili kapání tuku.

## Čištění kovového tukového filtru

Tento návod k použití se vztahuje na více modelů spotřebiče. Je možné, že jsou popsány jednotlivé vlastnosti vybavení, které se netýkají vašeho spotřebiče.

### **⚠ Varování**

#### **Nebezpečí požáru!**

Usazeniny tuku v kovovém tukovém filtru se mohou vznítit. Kovový tukový filtr pravidelně čistěte. Nikdy spotřebič neprovozujte bez kovového tukového filtru.

#### **Upozornění**

- Nepoužívejte agresivní, zásadité či kyseliny obsahující čisticí prostředky.
- Doporučujeme vám čistit kovové tukové filtry každé 2 měsíce.
- Při čištění kovového tukového filtru rovněž očistěte vlhkým hadříkem i držák filtru.
- Kovové tukové filtry nechte okapat na své podložce.

### **Manuální čištění:**

**Upozornění:** Těžce odstranitelné skvrny lze odstranit speciálním odmašťovacím prostředkem. Můžete si jej zakoupit v našem zákaznickém servisu.

- Namočte kovové tukové filtry do horké mýdlové vody.
- Očistěte filtry kartáčkem a řádně je opláchněte.
- Kovové tukové filtry nechte okapat na své podložce.

### **Čištění v myčce nádobí:**

**Upozornění:** Při mytí v myčce nádobí se na kovových tukových filtrech může objevit lehké zabarvení. Toto zabarvení nemá žádný vliv na výkon kovových tukových filtrů.

- Používejte běžné prostředky na mytí nádobí v myčce.
- Nemyjte silně znečištěné kovové tukové filtry společně s nádobím.
- Umístěte kovové tukové filtry do myčky a ponechte okolo nich dostatek volného místa. Zabraňte tomu, aby byly kovové tukové filtry zachyceny.
- Nastavte teplotu nejvýše na 50°C.

## Montáž kovového tukového filtru

### **⚠ Varování**

#### **Nebezpečí úrazu!**

Součástky uvnitř spotřebiče mohou mít ostré okraje. Používejte ochranné rukavice.

**Upozornění:** Všechny části pláště očistěte.

1. Vložte kovový tukový filtr a zacvakněte. Přitom přidrďte kovový tukový filtr zespodu druhou rukou.

**Upozornění:** Zkontrolujte, zda je kovový tukový filtr správně nasazen.

2. Jestliže kovový tukový filtr nebyl správně nasazen, odjistěte aretaci a znovu ho správně nasad'te.

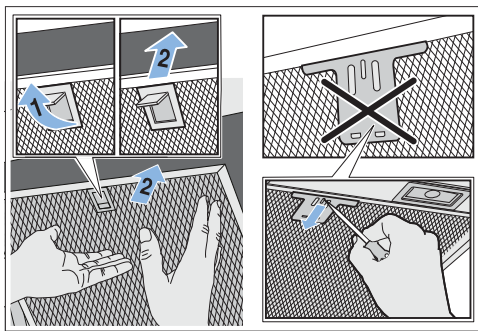

## Co dělat v případě poruchy?

Poruchy lze obvykle snadno odstranit. Předtím, než zavoláte náš zákaznický servis, zkuste poruchu odstranit pomocí následujících rad.

### **⚠️ Upozornění**

#### **Nebezpečí úrazu elektrickým proudem!**

Neodborné opravy jsou nebezpečné. Opravy nebo výměnu síťového kabelu směji provádět jen servisní technici vyškolení výrobcem. V případě vady spotřebiče jej vypněte a odpojte od elektrické sítě nebo vypněte pojistky. Volejte zákaznický servis.

### Tabulka závad

Problém	Možná příčina	Řešení
Spotřebič se neuvede do provozu.	Zástrčka není zapojená v zásuvce.	Zapojte spotřebič do elektrické sítě.
	Výpadek proudu.	Zkontrolujte, zda fungují vaše ostatní spotřebiče.
	Pojistka je vadná.	Zkontrolujte, jestli je pojistka v pojistkové skříni v pořádku.
Osvětlení nefunguje.	LED žárovka je vadná.	Volejte zákaznický servis.
Tlačítko pro osvětlení nefunguje.	Ovládací jednotka je vadná.	Volejte zákaznický servis.

### LED osvětlení

Výměna LED osvětlení smí být prováděna pouze výrobcem, technikem zákaznického servisu nebo obdobně kvalifikovanou osobou (elektrikářem).

### **⚠️ Varování**

#### **Nebezpečí úrazu!**

Světlo LED je velmi ostré a může poškodit zrak (riziková skupina 1). Nedívejte se přímo do zapnutého osvětlení LED déle než 100 sekund.



## Zákaznický servis

Při kontaktování zákaznického servisu uveďte prosím označení spotřebiče č. E a výrobní číslo č. FD, abychom vám mohli správně pomoci. Tyto údaje naleznete na typovém štítku, který naleznete na dokladech od vašeho spotřebiče.

E-Nr:	FD:	Z-Nr:
Type:		

Abyste v případě potřeby nemuseli dlouho hledat, můžete si údaje o vašem spotřebiči a telefonní číslo zákaznického servisu zapsat zde.

č. E	č. FD
Zákaznický servis ☎️	

Berte prosím na vědomí, že za návštěvu servisního technika v případě chybné obsluhy spotřebiče se hradí poplatek, a to i když je spotřebič v záruční lhůtě.

Spolehněte se na profesionalitu výrobce vašeho spotřebiče. Tak si můžete být jisti, že vaše oprava bude provedena školenými servisními techniky, kteří s sebou vozí originální náhradní díly právě pro vaše spotřebiče.

### Příslušenství

(není zahrnuto jako součást dodávky)

**Upozornění:** Tento návod k použití se vztahuje na více modelů spotřebiče. Je možné, že zvláštní příslušenství, které je uvedené na seznamu, se nevztahuje k vašemu spotřebiči.

**Upozornění:** Dbejte pokynů montážního návodu k příslušnému příslušenství.

Příslušenství	Objednací číslo
Základní souprava pro provoz s cirkulací vzduchu (plochý odsavač par s komínem)	DWZ0AF00U
Výměnný filtr pro základní soupravu	DWZ0AF0A0
Základní souprava pro provoz s cirkulací vzduchu (plochý odsavač par bez komínu)	DWZ0AF0T0
Výměnný filtr pro základní soupravu	DWZ0AF0A0
Základní souprava pro provoz s cirkulací vzduchu (zahnutý odsavač par s komínem)	DWZ0AK00U
Výměnný filtr pro základní soupravu	DWZ0AK0A0
Základní souprava pro provoz s cirkulací vzduchu (zahnutý odsavač par bez komínu)	DWZ0AK0T0
Výměnný filtr pro základní soupravu	DWZ0AK0A0
Základní souprava pro provoz s cirkulací vzduchu s regenerovatelným filtrem (plochý odsavač par s komínem)	DWZ0AF0S0
Základní souprava pro provoz s cirkulací vzduchu s regenerovatelným filtrem (plochý odsavač par bez komínu)	DWZ0AF0R0
Základní souprava pro provoz s cirkulací vzduchu s regenerovatelným filtrem (zahnutý odsavač par s komínem)	DWZ0AK0S0
Základní souprava pro provoz s cirkulací vzduchu s regenerovatelným filtrem (zahnutý odsavač par bez komínu)	DWZ0AK0R0
Modul cirkulace vzduchu CleanAir	DWZ0AX5C0
Výměnný filtr pro modul cirkulace vzduchu CleanAir (nelze regenerovat)	DSZ5201
Výměnný filtr pro modul cirkulace vzduchu CleanAir (lze regenerovat)	DZZ0XX0P0

## MONTÁŽNÍ NÁVOD

- Tento spotřebič se instaluje na zeď.
- Jestliže bude odsavač par používán v režimu odvětrání, musí být nainstalován kouřovod. Jestliže bude odsavač par používán v režimu cirkulace vzduchu, musí být nainstalováno zvláštní příslušenství. Bližší informace naleznete v příloženém montážním návodu. Kouřovod není nutné instalovat pro režim cirkulace vzduchu.
- Informace týkající se dalšího zvláštního příslušenství naleznete v příloženém montážním návodu.
- Povrch spotřebiče je citlivý. Zacházejte se spotřebičem tak, abyste jej při montáži nepoškodili.

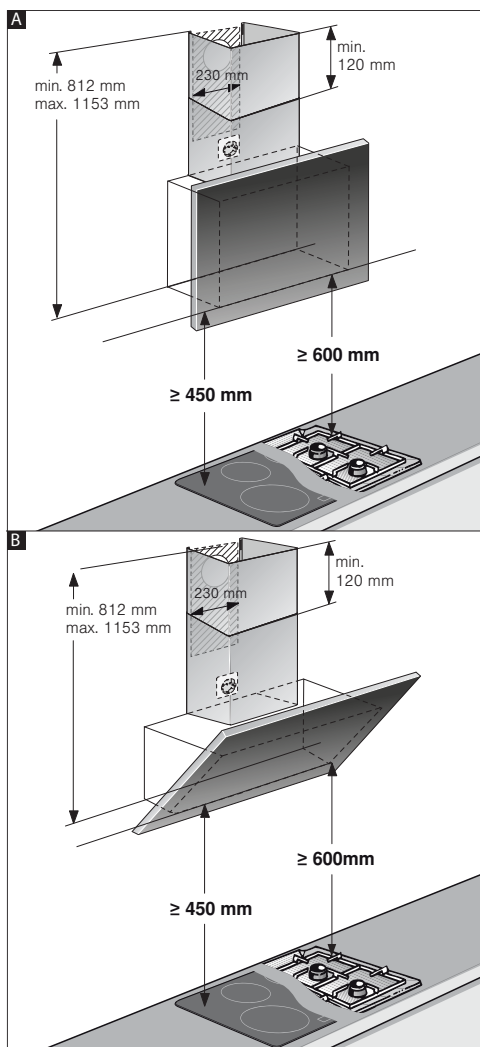
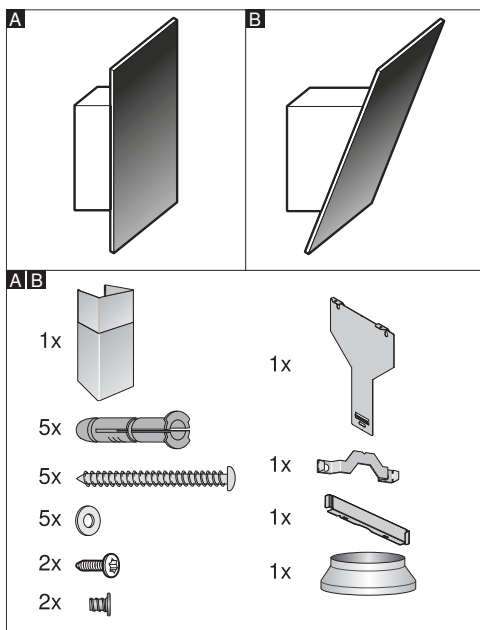



**Upozornění:** Doporučujeme vám nainstalovat spotřebič tak, aby spodní okraj skleněného dílu byl v rovině se spodními okraji sousedních zavěšených skříněk. Ujistěte se, že jsou dodrženy konkrétní bezpečnostní vzdálenosti mezi varnou deskou a spotřebičem.

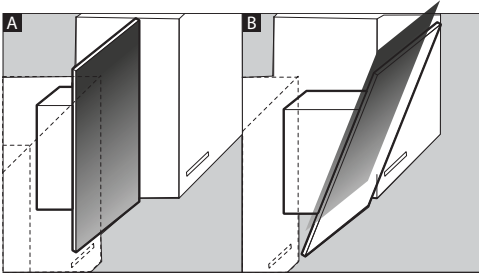

## **⚠ Důležité bezpečnostní pokyny**

Pozorně si přečtěte tento návod k použití. Jenom tak můžete váš spotřebič bezpečně a správně obsluhovat. Veškeré dokumenty si pečlivě uschovejte pro pozdější použití nebo pro případného dalšího majitele.

Po vybalení zkontrolujte, zda spotřebič není poškozen. Nepřipojujte spotřebič k síti, jestliže byl při přepravě poškozen.

Spotřebič lze používat pouze po správné instalaci dle přiloženého montážního návodu. Osoba provádějící instalaci je odpovědná za bezchybnou funkčnost spotřebiče v místě instalace.

### **Varování!** **Poškození spotřebiče**

Povrch spotřebiče je citlivý. Dbejte na to, abyste spotřebič při montáži nepoškodili.

Šířka odsavače par musí odpovídat alespoň šířce varné desky.

Při montáži dodržujte platné stavební předpisy a předpisy vašeho místního dodavatele elektřiny a plynu.

### **⚠ Varování** **Nebezpečí požáru!**

Usazeniny tuku v tukovém filtru se mohou vznítit. Musí být dodrženy konkrétní bezpečnostní vzdálenosti, aby nedošlo k hromadění tepla. Postupujte dle pokynů v návodu k použití vašeho sporáku. Pokud používáte společně plynové a elektrické varné zóny, platí největší uvedená vzdálenost.

### **⚠ Varování** **Nebezpečí požáru!**

Usazeniny tuku v kovovém tukovém filtru se mohou vznítit. V blízkosti spotřebiče nikdy nepoužívejte otevřený plamen (např. flambování). Spotřebič se smí instalovat v blízkosti topného tělesa na pevná paliva (např. dřevo nebo uhlí) pouze tehdy, pokud je k dispozici uzavřený, neodnímatelný kryt. Nesmí odlétávat jiskry.

Při odvodu odvětraného vzduchu musí být splněny příslušné oficiální a právní předpisy (např. státní stavební předpisy).

### **⚠ Varování**

#### **Nebezpečí ohrožení života!**

Zpět nasávané spaliny mohou způsobit otravu. Odvětrávaný vzduch se nesmí odvádět do kouřovodu nebo komína, který je v provozu, ani do šachty, která slouží k odvětrávání místností, ve kterých jsou instalována topná tělesa. Pokud se má odvětrávaný vzduch odvádět do kouřovodu nebo komína, je nutné si opatřit souhlas příslušného odborníka na odvětrávání.

### **⚠ Varování**

#### **Nebezpečí ohrožení života!**

Zpět nasávané spaliny mohou způsobit otravu.

Pokud spotřebič používáte v provozu na odvětrání současně s uzavřenými spotřebiči paliv, zajistěte vždy dostatečný přívod čerstvého vzduchu.

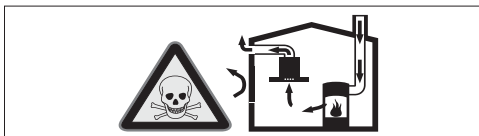

Zdroje topení závislé na přívodu vzduchu z místnosti (např. topná tělesa na plyn, olej, dřevo nebo uhlí, průtokové ohřívače, bojler) odebírají spalovací vzduch z místnosti, ve které jsou nainstalované, a spaliny odvádějí zařízením pro odvod spalin (např. komínem) ven.

Ve spojení se zapnutým odsavačem par se z kuchyně a sousedních místností odebírá vzduch - bez dostatečného přívodu vzduchu vzniká podtlak. Tím dojde ke zpětnému nasátí jedovatých plynů z komína nebo odtahové šachty do obytných místností.

- Proto je vždy nutné zajistit dostatečný přívod vzduchu.
- Samotná odtahová šachta nezajistí dodržování hraniční hodnoty.

Bezpečný provoz je možný pouze tehdy, když podtlak v místnosti s topným zdrojem nepřekročí 4 Pa (0,04 mbar). Toho lze dosáhnout, pokud může do místnosti proudit vzduch potřebný pro spalování neuzavíratelnými otvory např. ve dveřích, oknech, v kombinaci s odtahovou šachtou nebo jinými technickými opatřeními.



Vždy se poraďte s odborníkem na odvětrávání, který může posoudit celkový systém větrání domu a navrhnout vám vhodné opatření pro větrání.

Pokud se odsavač par používá výhradně v režimu cirkulace vzduchu, je provoz možný bez omezení.

### **⚠ Varování**

#### **Nebezpečí ohrožení života!**

Zpět nasávané spaliny mohou způsobit otravu. Elektrická přípojka připojená k odsavači par musí být vybavena bezpečnostním spínačem.

### **⚠ Varování**

#### **Nebezpečí úrazu!**

- Součástky uvnitř spotřebiče mohou mít ostré okraje. Používejte ochranné rukavice.
- Pokud není spotřebič správně upevněn, může spadnout. Veškeré připevňující složky musí být bezpečně připevněny.
- Spotřebič je velmi těžký. Přenášet spotřebič mohou pouze 2 osoby najednou. Používejte pouze vhodné nástroje.
- Výměny elektrického nebo mechanického připojení jsou nebezpečné a mohou způsobit škody. Výměny elektrického nebo mechanického připojení neprovádějte.

### **⚠ Upozornění**

#### **Riziko magnetizmu!**

V předním dílu spotřebiče se nacházejí permanentní magnety. Mohou ovlivnit elektronické implantáty jako např. kardiostimulátory nebo inzulinové pumpy. Uživatelé elektronických implantátů nesmí pobývat v těsnější blízkosti než 10 cm od předního dílu spotřebiče.

### **Upozornění** **Nebezpečí úrazu elektrickým proudem!**

- Součástky uvnitř spotřebiče mohou mít ostré okraje. Může dojít k poškození připojovacího kabelu. Připojovací kabel při instalaci nezalamujte ani neuskřípněte.
- Musí být kdykoliv možné odpojit spotřebič od elektrické sítě. Spotřebič se smí zapojovat pouze do předpisově nainstalované elektrické zásuvky s ochranným kolíkem. Jestliže není zásuvka po instalaci přístupná nebo je nutné pevné připojení, musí se nainstalovat jistič všech pólů se vzdáleností kontaktů min. 3 mm. Pevné připojení smí provést pouze kvalifikovaný elektrikář. Doporučujeme do elektrického okruhu pro napájení spotřebiče nainstalovat proudový chránič.

### **Upozornění** **Nebezpečí úrazu elektrickým proudem!**

Neodborné opravy jsou nebezpečné. Opravy nebo výměnu síťového kabelu směji provádět jen servisní technici vyškolení výrobcem. V případě vady spotřebiče jej vypněte a odpojte od elektrické sítě nebo vypněte pojistky. Volejte zákaznický servis.

### **Upozornění** **Nebezpečí udušení!**

Obalový materiál je pro děti nebezpečný. Obalový materiál neponechávejte dětem ke hraní.



## Všeobecné pokyny

### Příprava nábytku

- Zed' musí být rovná, svislá a patřičně nosná.
- Hloubka otvorů musí být stejné délky jako šrouby. Zásuvky ve zdi musí být bezpečně namontované.
- Přiložené šrouby a zásuvky jsou vhodné k instalaci do cihlové zdi. Pro jiné struktury musí být použity vhodné upevňovací prvky (např. sádrokarton, porézni beton, porézni cihly).
- Maximální váha odsavače par je **40 kg**.

### Elektrická přípojka

#### **Upozornění**

#### **Nebezpečí úrazu elektrickým proudem!**

Součástky uvnitř spotřebiče mohou mít ostré okraje. Může dojít k poškození připojovacího kabelu. Připojovací kabel při instalaci nezalamujte ani neuskřípněte.

Údaje týkající se požadovaného připojení naleznete na typovém štítku v horní části vašeho spotřebiče.

#### **Délka kabelu: přibližně 1,30 m**

Tento spotřebič je vyroben v souladu s bezpečnostními předpisy Evropské rady pro potlačení šumu elektrických spotřebičů.

#### **Upozornění**

#### **Nebezpečí úrazu elektrickým proudem!**

Musí být kdykoliv možné odpojit spotřebič od elektrické sítě. Spotřebič se smí zapojovat pouze do předpisově nainstalované elektrické zásuvky s ochranným kolíkem. Jestliže není zásuvka po instalaci přístupná nebo je nutné pevné připojení, musí se nainstalovat jistič všech pólů se vzdáleností kontaktů min. 3 mm. Pevné připojení smí provést pouze kvalifikovaný elektrikář. Doporučujeme do elektrického okruhu pro napájení spotřebiče nainstalovat proudový chránič.

## Při instalaci

### Příprava instalace

#### Varování!

Zajistěte, aby v oblasti stěny, kde bude třeba vyvrtat díry, nebyla položena žádná elektrická vedení nebo plynová či vodovodní potrubí.

Jestliže bude odsavač par používán v režimu odvětrání, musí být nainstalován kouřovod.

Jestliže bude odsavač par používán v režimu cirkulace vzduchu, musí být nainstalováno zvláštní příslušenství. Bližší informace naleznete v příloženém montážním návodu. Kouřovod není nutné instalovat pro režim cirkulace vzduchu.

1. Stanovte, kde by měl být odsavač par umístěn, a lehce naznačte, kde na zdi bude umístěn spodní okraj spotřebiče. Na základě pozice varné desky stanovte, kde bude spotřebič umístěn.

**Upozornění:** Doporučujeme vám nainstalovat spotřebič tak, aby spodní okraj skleněného dílu byl v rovině se spodními okraji sousedních zavěšených skříněk. Ujistěte se, že jsou dodrženy konkrétní bezpečnostní vzdálenosti mezi varnou deskou a spotřebičem.

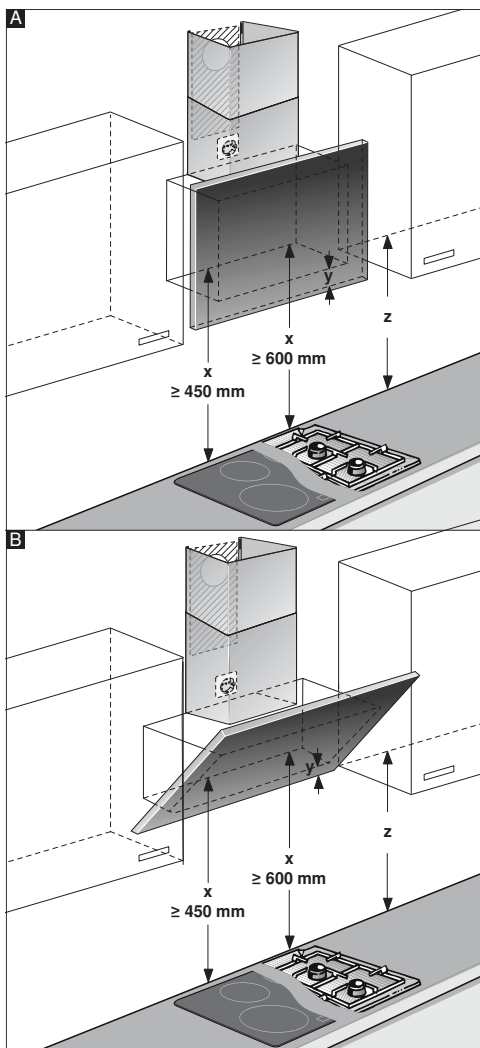

2. Umístěte šablonu na nakreslenou linku na zdi a upevněte ji. Označte, kde bude třeba spotřebič přišroubovat. Pro instalaci kouřovodu musí být šablona oříznuta podél naznačené linie.
3. Pro upevnění spotřebiče navrtejte díry o průměru 8 mm do hloubky 80 mm, sejměte šablonu a přitiskněte na zeď zásuvky v rovině se zdí.

**Montáž s kouřovodem**

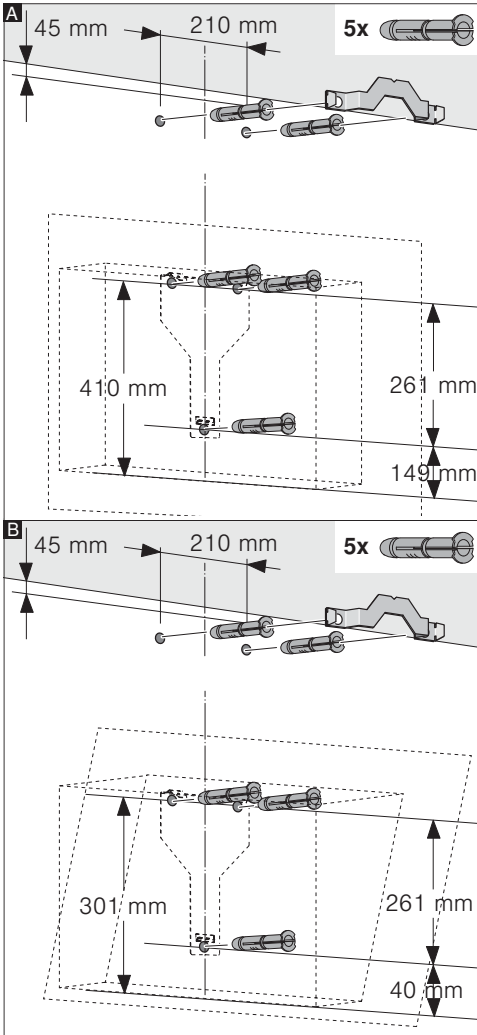

**Montáž bez kouřovodu**

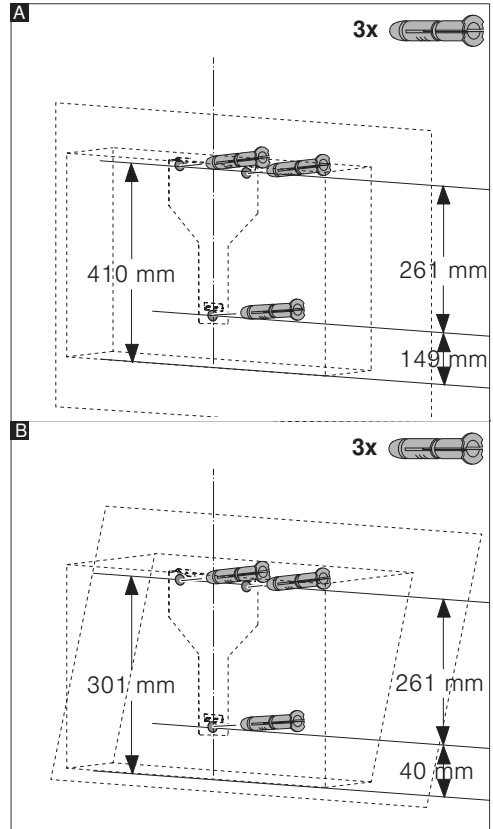

## Při instalaci

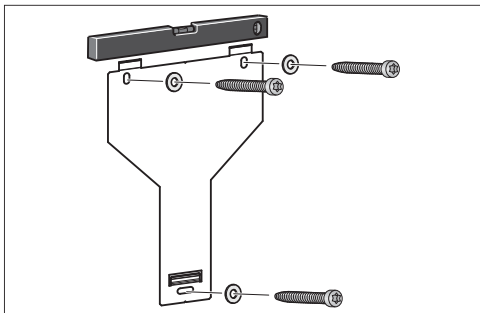

Našroubujte rukou do zdi montážní podpěru pro odsavač par, použijte vodováhu pro vyrovnání spotřebiče a poté podpěru našroubujte napevno.

## Zavěšení a vyrovnání spotřebiče

1. Nejprve sejměte ze zadní strany spotřebiče ochrannou fólii a po instalaci sejměte i zbylou fólii.
2. Při montáži spotřebiče se ujistěte, že je pevně vsazen do montážní podpěry.
3. Je-li třeba, spotřebič lze posunout doprava či doleva.
4. Šrouby v montážní podpěře pevně utáhněte. Při upevňování podpěru pevně držte **A**.

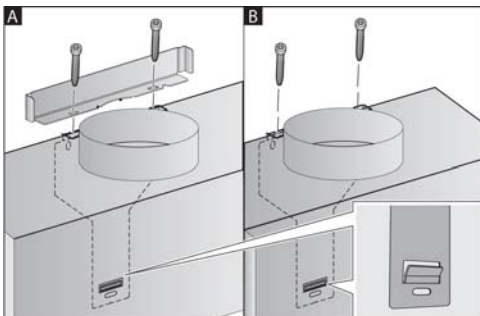

5. Při montáži bez kouřovodu našroubujte oba jisticí šrouby bez podpěry **B**.

## Připojení k potrubí

Jestliže bude odsavač par provozován v režimu odvětrání, potrubí musí být připojeno. Jestliže bude odsavač par provozován v režimu cirkulace vzduchu, musí být nainstalováno zvláštní příslušenství. Bližší informace naleznete v přiloženém montážním návodu.

**Upozornění:** Bude-li použito hliníkové potrubí, uhlad'te předem oblast pro připojení.

### Odvětrávací potrubí, průměr 150 mm (doporučená velikost)

Připojte potrubí přímo k přípojce vzduchu a utěsňte místo spojení.

### Odvětrávací potrubí, průměr 120 mm

1. Nasad'te redukční konektor přímo k přípojce vzduchu.
2. Připojte odvětrávací potrubí k redukčnímu konektoru.
3. Obě místa spojení vhodně utěsňte.

## Připojení kouřovodu

Jestliže bude odsavač par provozován v režimu odvětrání, musí být nainstalován kouřovod.

Kouřovod není nutné instalovat pro režim cirkulace vzduchu.

### **⚠ Varování** **Nebezpečí úrazu!**

Ostré okraje mohou při montáži způsobit poranění. Vždy při montáži používejte ochranné rukavice.

### **⚠ Upozornění**

#### **Nebezpečí úrazu elektrickým proudem!**

Součástky uvnitř spotřebiče mohou mít ostré okraje. Může dojít k poškození přípojovacího kabelu. Přípojovací kabel při instalaci nezalamujte ani neuskřípněte.

1. Oddělte jednotlivé části kouřovodu odstraněním lepicí pásky.
2. Z obou částí kouřovodu odstraňte ochranný obalový materiál.
3. Zasuňte obě části kouřovodu do sebe.

#### **Upozornění**

- Abyste zabránili poškrábání povrchu, zakryjte okraje vnější části kouřovodu papírem.
  - Štěrby ve vnitřní části kouřovodu směřují dolů.
4. Umístěte části kouřovodu na spotřebič.
  5. Zasuňte vnitřní část kouřovodu nahoru, připevněte ji na pravé i levé straně podpěrami a poté ji zasuňte dolů a upevněte. **A**

6. Pomocí dvou šroubů našroubujte části kouřovodu do stran podpěry **B**.

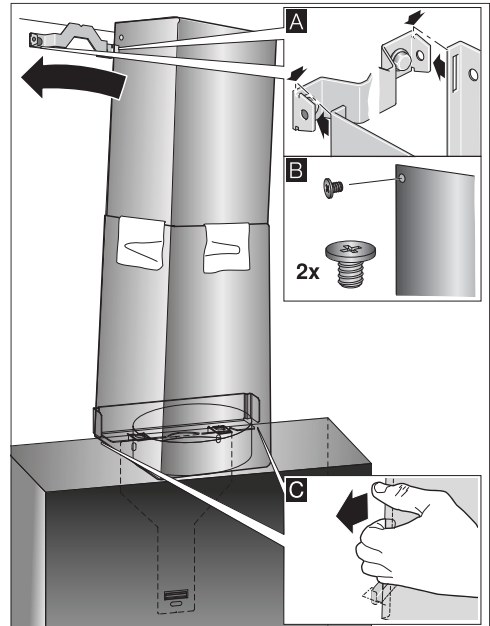

7. Zacvakněte spodní část kouřovodu do podpěry. Nesmí dojít k poškození síťového kabelu. **C**

**Upozornění:** Jestliže bylo namontováno zvláštní příslušenství pro cirkulaci vzduchu a odsavač par má být používán bez kouřovodu, kabel musí být navinut do konektoru.



## Informační list výrobku související s „NAŘÍZENÍ KOMISE V PŘENESENÉ PRAVOMOCI (EU) č. 65/2014“

Značka: Bosch
Identifikační značka modelu: DWK98PR20
Roční spotřeba energie: 28 kWh/rok
Třída spotřeby energie: A+
Účinnost proudění tekutin: 38,8
Třída účinnosti proudění tekutin: A
Účinnost osvětlení: 74 lux/Watt
Třída účinnosti osvětlení: A
Účinnost filtrace tuků: 85,2 %
Třída účinnosti filtrace tuků: B
Průtok vzduchu při minimální / maximální rychlosti dostupné při běžném používání: 290,0 m <sup>3</sup> /h / 500 m <sup>3</sup> /h
Průtok vzduchu v intenzivním nebo zesíleném režimu: 840 m <sup>3</sup> /h
Vzduchem šířené akustické emise ve formě akustického výkonu A při minimální / maximální rychlosti dostupné při běžném používání: 41 dB / 54 dB
Vzduchem šířené akustické emise ve formě akustického výkonu A v intenzivním nebo zesíleném režimu: 65 dB
Spotřeba ve vypnutém stavu: 0,38 W
Spotřeba v pohotovostním režimu: - W

Jan 24, 2017

Robert Bosch Hausgeräte GmbH. Postfach 83 01 01, 81701 München, Germany

[www.bosch-home.com](http://www.bosch-home.com)



## Záruční podmínky

společnosti BSH domácí spotřebiče s.r.o.

### 1. Záruka

Na tento výrobek je v souladu s § 2113 a násl. zákona č. 89/2012 Sb., občanský zákoník, v platném znění, poskytována **záruka za jakost 24 měsíců** (dále jen „záruka“), která běží zpravidla od odevzdání výrobku zákazníkovi. Pokud byla sjednána delší záruka, řídí se tato speciálními pravidly.

Záruka 24 měsíců je poskytována pouze zákazníkovi spotřebiteli a jen na výrobek **k běžnému užívání v domácnosti**. Zákazníkovi podnikateli nebo jiné právnické osobě je poskytnuta 24 měsíční záruka za předpokladu, že se koupě netýká jeho podnikatelské činnosti (např. prádelna, ubytovací služby, restaurační zařízení apod.), způsob užívání je obdobný užívání v domácnosti a výrobek není prokazatelně přetěžován (kumulativně); v ostatních případech je poskytována záruka v délce 6 měsíců. Společnost BSH domácí spotřebiče s.r.o. si vyhrazuje právo omezit plnění záruky nad rámec 6 měsíců v případě, že bude zjevné, že spotřebič není provozován v souladu s výše uvedenými podmínkami.

### 2. Pořizovací doklad a záruční list

Základním průkazem práv zákazníka je **pořizovací doklad** (paragon, faktura, leasingová smlouva apod.). Pokud byl při prodeji vydán **záruční list**, je tento součástí výrobku s výrobním číslem uvedeným na přední straně tohoto záručního listu. Nedílnou součástí záručního listu je pořizovací doklad. Zákazník si ve vlastním zájmu pořizovací doklad i záruční list pečlivě uschová.

Bezplatný záruční servis je možno poskytnout jen v případě předložení pořizovacího dokladu nebo v případě prodloužené záruky i vyplněného záručního listu a vystaveného certifikátu, pokud byl vydán. Záruční list vyplňuje prodejce a je v zájmu zákazníka zkontrolovat správnost a úplnost uvedených údajů. Záruční list je platný pouze v originálu, na kopie nebude brán zřetel.

### 3. Uplatnění záruky

Zákazník má v rámci poskytnuté záruky právo na bezplatné, včasné a řádné odstranění reklamované vady výrobku, a to opravou, popřípadě – není-li to vzhledem k povaze (tzn. příčině i projevu) vady neúměrné – právo na výměnu výrobku nebo jeho vadné součásti. Za zákonem stanovených podmínek může být poskytnuta sleva na výrobku anebo může být výrobek vrácen.

Záruční oprava se vztahuje výhradně na vady, které vzniknou průkazně v době platné záruky. Takto vzniklé vady je oprávněn odstranit pouze **autorizovaný servis**. Uplatnit záruku může zákazník u autorizovaného servisu nebo v prodejně, kde byl výrobek zakoupen, a to bez zbytečného odkladu, nejpozději však do konce záruční doby. Zvolí-li zákazník jiný, než nejbližší autorizovaný servis, bude na něm, aby nesl v souvislosti s tím zvýšené náklady.

Autorizovaný servis posoudí oprávněnost reklamace a podle povahy vady výrobku rozhodne o způsobu řešení reklamace.

Seznam autorizovaných servisů je k dispozici na [www.bosch-home.com/cz](http://www.bosch-home.com/cz).

Doba, po kterou zákazník nemůže výrobek z důvodu vady používat, se do záruční doby nepočítá. O tuto dobu se záruční doba prodlužuje. Při výměně se **běh záruční doby** neobnovuje. Při opravě nedochází k běhu nové záruční doby týkající se opravené součásti či součástky.

Po provedení záruční opravy je autorizovaný servis povinen vydat zákazníkovi čitelnou kopii opravního listu. **Opravní list** slouží k prokazování práv zákazníka, proto je ve vlastním zájmu zákazníka před podpisem opravního listu zkontrolovat jeho obsah a kopii opravního listu pečlivě uschovat.

Zákazník je povinen poskytnout autorizovanému servisu **součinnost** k ověření existence reklamované vady a k jejímu odstranění (včetně odpovídajícího potřebného vyzkoušení nebo demontáže výrobku).

Při uplatnění reklamace předá zákazník **výrobek čistý** v souladu s hygienickými předpisy nebo obecnými hygienickými zásadami včetně všech jeho součástí a příslušenství, umožňujících takové ověření a odstranění vady. V případě, že výrobek nedodá kompletní a je-li kompletnost výrobku nezbytná k zjištění existence reklamované vady a/nebo k jejímu odstranění, běh lhůty k vyřízení reklamace začíná až dodáním chybějících součástí.

## 4. Neoprávněnost reklamace

Reklamacie není oprávněná v případech, vznikla-li závada nebo poškození:

- a) prokazatelně nesprávným užíváním výrobku (např. v rozporu s návodem, s pokyny uvedenými na obalu výrobku či v záručním listě, užíváním v rozporu s obecně známými pravidly užívání předmětného výrobku, provozem při nesprávném napájecím napětí, připojování na nedovolené zdroje proudu, užíváním zboží v nevhodných podmínkách – vlhko, prašnost, extrémní tvrdost vody apod.) anebo jiným nesprávným jednáním uživatele (např. neodbornou instalací či zapojením);
- b) prokazatelně nedovolenými zásahy do přístroje (konstrukční nebo jiná úprava, neodborná montáž), živelnou katastrofou nebo mechanickým poškozením výrobku;
- c) nese-li předložený záruční list zjevné známky provedených změn údajů nebo je-li na výrobku odlišné výrobní číslo od toho, jež je uvedeno v záručním listě;
- d) u estetických komponentů, nezajišťujících funkčnost výrobku z důvodu:
  - transportního poškození nebo přemístování (poškrábání, promáčknutí, praskliny, rozbitá skla a police apod.)
  - nefunkčních estetických komponentů jako jsou madla, skla, ovládací spínače apod., které jsou důsledkem běžného opotřebení
  - změny barvy plastových komponentů (jedná se o běžný fyzikální chemický jev po čase používání)
  - vady spotřebních materiálů, u kterých je doba životnosti daná charakterem součástky (žárovky, vodní filtry, vzduchové, prachové filtry, uhlíkové filtry všeho druhu, akumulátory, baterie, apod.)
  - vady příslušenství a volitelné výbavy, způsobené nevhodnou manipulací nebo nepřiměřeným zacházením

Ze záručních oprav jsou vyloučeny případy běžné údržby nebo čištění, instalace, programování, kontroly parametrů výrobku.

## 5. Náhradní díly

Záruka na samostatně prodané náhradní díly výrobku je poskytována v délce 6 měsíců, a to za předpokladu jeho odborné instalace.

## 6. Pozáruční servis

V případě placené pozáruční opravy provedené autorizovaným servisem se poskytuje záruka v délce 24 měsíců.

## 7. Rozšířená záruka nad rámec zákona

U spotřebičů (pračky, myčky) sériové vybavených systémem **Aqua-Stop** (patent BSH) je výrobcem poskytnuta záruka na škody způsobené chybou tohoto systému. Na tyto škody je zákazníkovi spotřebiteli poskytnuta náhrada, a to po celou dobu životnosti spotřebiče. Vyloučena je náhrada škody v případě, kdy nebyl spotřebič zapojen do elektrického obvodu pod proudem.

## 8. Upozornění pro prodejce

Prodejce je povinen vyplnit správně a úplně záruční list v den prodeje výrobku. Při případné předprodejní reklamaci je třeba předložit řádně vyplněný reklamační protokol a pořizovací doklad (fakturu).

## 9. Ochrana osobních údajů

Osobní údaje zákazníka kupujícího budou použity výhradně k účelům pro zpracování objednávek a k případnému vyřízení záruky v souladu se zák. č. 101/2000 Sb., o ochraně osobních údajů.

## 10. Prohlášení o hygienické nezávadnosti výrobků

Všechny výrobky distribuované společností BSH domácí spotřebiče s.r.o. a přicházející do styku s potravinami splňují požadavky o hygienické nezávadnosti dle zákona č.258/2000 Sb., vyhlášky 38/2001 Sb. Toto prohlášení se vztahuje na všechny výrobky přicházející do styku s potravinami uvedené v aktuálním ceníku společnosti BSH domácí spotřebiče s.r.o.

### Ujištění dovozce o vydání prohlášení o shodě

Vážený zákazníku,  
dle § 13, odst.5 zákona č.22/1997 Sb. Vás ujišťujeme, že na všechny výrobky distribuované společností BSH domácí spotřebiče s.r.o. našim obchodním partnerům bylo vydáno prohlášení o shodě ve smyslu zákona č. 22/1997 Sb a nařízení vlády č. 17/2003 Sb., 616/2006 Sb. a 22/2003 Sb. a příslušných nařízení vlády. Toto ujištění dovozce o vydání prohlášení o shodě se vztahuje na všechny výrobky včetně plynových spotřebičů, které jsou obsaženy v aktuálním ceníku firmy BSH domácí spotřebiče s.r.o.

# B/S/H/

## **Kontakt na servis domácích spotřebičů BOSCH**

BSH domácí spotřebiče s.r.o.  
Radlická 350  
158 00 Praha 5

Příjem oprav  
Tel.: +420 251 095 546  
Email: **opravy@bshg.com**

Objednávky příslušenství a náhradních dílů  
Tel.: +420 251 095 556  
Email: **dily@bshg.com**

Zákaznické poradenství  
Tel.: +420 251 095 555  
Email: **bosch.spotrebice@bshg.com**

Aktuální informace o servisu naleznete na internetových stránkách **[www.bosch-home.com/cz](http://www.bosch-home.com/cz)**.  
Zde máte možnost sjednat opravu pomocí online formuláře.















Komínový odsávač pár, naklonený design  
**DWK98PR20**



**BOSCH**

[sk] Návod na použitie a montážny návod

# Obsah

NÁVOD NA POUŽITIE .....	2	 Čistenie a údržba .....	13
 Použitie podľa určenia .....	2	 Čo robiť v prípade poruchy? .....	15
 Dôležité bezpečnostné pokyny .....	3	 Zákaznícky servis .....	15
 Ochrana životného prostredia .....	5	MONTÁŽNY NÁVOD .....	16
 Druhy prevádzky .....	5	 Dôležité bezpečnostné pokyny .....	17
 Obsluha spotrebiča .....	6	 Všeobecné pokyny .....	19
 Pripojenie k varnej doske .....	10	 Pri inštalácii .....	20
 Funkcia Home Connect .....	11		

## NÁVOD NA POUŽITIE

Doplňujúce informácie o výrobkoch, príslušenstve, náhradných dieloch a službách môžete nájsť na [www.bosch-home.com/sk](http://www.bosch-home.com/sk).

### Použitie podľa určenia

Pozorne si prečítajte tento návod na použitie. Len tak môžete svoj spotrebič bezpečne a správne obsluhovať. Všetky dokumenty si starostlivo uschovajte pre neskoršie použitie alebo pre prípadného ďalšieho majiteľa.

Spotrebič je možné používať iba po správnej inštalácii podľa priloženého montážneho návodu. Osoba vykonávajúca inštaláciu je zodpovedná za bezchybnú funkčnosť spotrebiča v mieste inštalácie.

Spotrebič je určený iba na použitie v súkromnej domácnosti alebo domácnosti podobnom prostredí. Spotrebič majte počas prevádzky neustále pod dozorom. Výrobca nezodpovedá za prípadné škody, spôsobené nesprávnym použitím či nesprávnou obsluhou.

Tento spotrebič je určený na použitie v najvyššej povolenej nadmorskej výške 2000 m.

Deti staršie ako 8 rokov a osoby so zníženými fyzickými, zmyslovými alebo mentálnymi schopnosťami alebo osoby s nedostatkom skúseností alebo vedomostí smú spotrebič používať iba pod dohľadom zodpovednej osoby, alebo pokiaľ ich zodpovedná osoba poučila a pochopili riziká, ktoré z použitia môžu vyplývať.

Deti sa so spotrebičom nesmú hrať. Čistenie a používateľskú údržbu nesmú bez dozoru vykonávať deti mladšie ako 15 rokov.

Deti mladšie ako 8 rokov veku by sa mali zdržiavať v bezpečnej vzdialenosti od spotrebiča a napájacieho vedenia.

Po vybalení skontrolujte, či spotrebič nie je poškodený. Nepripájajte spotrebič k sieti, ak bol pri preprave poškodený.

Tento spotrebič nie je určený na použitie s externými spínacími hodinami alebo diaľkovým ovládaním.

## **⚠ Dôležité bezpečnostné pokyny**

### **⚠ Upozornenie** **Nebezpečenstvo udusenía!**

Obalový materiál je pre deti nebezpečný. Obalový materiál neponechávajte deťom na hranie.

### **⚠ Varovanie** **Nebezpečenstvo ohrozenia života!**

Späť nasávané spaliny môžu spôsobiť otravu.

Pokiaľ spotrebič používate v prevádzke na odvetranie súčasne s uzatvorenými spotrebičmi palív, zaistíte vždy dostatočný prívod čistého vzduchu.



Zdroje kúrenia závislé od prívodu vzduchu z miestnosti (napr. vykurovacie telesá na plyn, olej, drevo alebo uhlie, prietokové ohrievače, bojler) odoberajú spaľovací vzduch z miestnosti, v ktorej sú nainštalované, a spaliny odvádzajú zariadením na odvod spalín (napr. komínom) von.

V spojení so zapnutým odsávačom pár sa z kuchyne a susedných miestností odoberá vzduch – bez dostatočného prívodu vzduchu vzniká podtlak. Tým dôjde k spätnému nasatiu jedovatých plynov z komína alebo odťahovej šachty do obytných miestností.

- Preto je vždy nutné zaistiť dostatočný prívod vzduchu.
- Samotná odťahová šachta nezaistí dodržiavanie hraničnej hodnoty.

Bezpečná prevádzka je možná iba vtedy, keď podtlak v miestnosti s vykurovacím zdrojom neprekročí 4 Pa (0,04 mbar). To je možné dosiahnuť, pokiaľ môže do miestnosti prúdiť vzduch potrebný na spaľovanie neuzatvárateľnými otvormi napr. vo dverách, oknách, v kombinácii s odťahovou šachtou alebo inými technickými opatreniami.

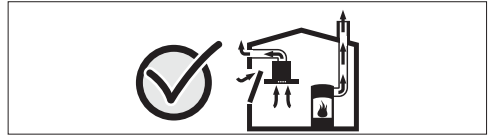

Vždy sa poraďte s odborníkom na odvetranie, ktorý môže posúdiť celkový systém vetrania domu, a navrhne vám vhodné opatrenie na vetranie.

Pokiaľ sa odsávač pár používa výhradne v režime cirkulácie vzduchu, je prevádzka možná bez obmedzení.

### **⚠ Varovanie** **Nebezpečenstvo požiaru!**

- Usadeniny tuku v tukovom filtri sa môžu vznietiť. Tukový filter pravidelne čistite. Nikdy spotrebič neprevádzkujte bez tukového filtra.
- Usadeniny tuku v tukovom filtri sa môžu vznietiť. V blízkosti spotrebiča nikdy nepoužívajte otvorený plameň (napr. flambovanie). Spotrebič sa smie inštalovať v blízkosti vykurovacieho telesa na pevné palivá (napr. drevo alebo uhlie) iba vtedy, pokiaľ je k dispozícii uzatvorený, neodnímateľný kryt. Nesmú odzvetovať iskry.
- Horúci olej a tuk sa môže ľahko vznietiť. Horúci olej a tuk nikdy nenechávajú bez dozoru. Vzniknutý požiar nikdy nehaste vodou. Vypnite varnú zónu. Opatrne uhasite plamene pomocou pokrievky, protipožiarnej deky alebo podobného nástroja.
- Plynové varné zóny bez nádoby vyvíjajú počas prevádzky veľké teplo. Môže dôjsť k poškodeniu alebo vznieteniu odsávača pár, umiestneného nad nimi. Plynové varné zóny používajte iba vtedy, keď sú na nich nádoby.
- Pri súčasnej prevádzke niekoľkých plynových varných zón vzniká veľké teplo. Môže dôjsť k poškodeniu alebo vznieteniu odsávača pár, umiestneného nad nimi. Dve plynové varné zóny nikdy nepoužívajte súčasne s najväčším plameňom dlhšie ako 15 minút. Veľký horák s viac ako 5 kW (Wok) zodpovedá výkonu dvoch plynových horákov.

### **⚠ Varovanie**

#### **Nebezpečenstvo popálenia!**

Jednotlivé časti spotrebiča sa počas prevádzky zahrievajú. Nikdy sa rozpálených častí nedotýkajte. Deti sa musia zdržiavať v bezpečnej vzdialenosti.

### **⚠ Varovanie**

#### **Nebezpečenstvo úrazu!**

- Súčiastky vnútri spotrebiča môžu mať ostré okraje. Používajte ochranné rukavice.
- Predmety postavené na spotrebiči môžu spadnúť. Nestavajte na spotrebič žiadne predmety.
- Svetlo LED je veľmi ostré a môže poškodiť zrak (riziková skupina 1). Nepozerajte sa priamo do zapnutého osvetlenia LED dlhšie ako 100 sekúnd.

### **⚠ Varovanie**

#### **Nebezpečenstvo úrazu!**

Nebezpečenstvo zachytenia tela pri otváraní a zatváraní skleneného predného dielu. Do oblasti za skleneným dielom nesiahajte a nedotýkajte sa prstami pántov.

### **⚠ Upozornenie**

#### **Riziko magnetizmu!**

V prednom diele spotrebiča sa nachádzajú permanentné magnety. Môžu ovplyvniť elektronické implantáty ako napr. kardiostimulátory alebo inzulínové pumpy. Používatelia elektronických implantátov sa nesmú zdržiavať v tesnejšej blízkosti ako 10 cm od predného dielu spotrebiča.

### **⚠ Upozornenie**

#### **Nebezpečenstvo úrazu elektrickým prúdom!**

- Poškodený spotrebič môže spôsobiť zásah elektrickým prúdom. Chybný spotrebič nikdy nezapínajte. Vytiahnite sieťovú zástrčku alebo vypnite príslušný istič v poistkovej skrini. Volajte zákaznícky servis.
- Neodborné opravy sú nebezpečné. Opravy alebo výmenu sieťového kábla smú vykonávať len servisní technici vyškolení výrobcom. V prípade chyby spotrebiča ho vypnite a odpojte od elektrickej siete alebo vypnite poistky. Volajte zákaznícky servis.
- Prenikajúca vlhkosť môže spôsobiť zásah elektrickým prúdom. Nepoužívajte žiadne vysokotlakové alebo parné čističe.

## **Príčiny poškodenia**

### **Varovanie!**

Nebezpečenstvo poškodenia koróziou. Spotrebič pri varení vždy zapnite, zabránite tak kondenzácii vody. Kondenzovaná voda môže viesť ku korózii.

Chybné žiarovky vždy vymeňte, aby ste zabránili preťaženiu ostatných žiaroviek.

Nebezpečenstvo poškodenia preniknutím vlhkosti do elektroniky. Ovládacie prvky nikdy nečistite mokrou handrou.

Pri nesprávnom čistení môže dôjsť k poškodeniu povrchu. Prvky z ušľachtilej ocele čistite iba v smere brúsenia.

Na ovládacie prvky nepoužívajte prostriedok na čistenie ušľachtilej ocele.

Poškodenie povrchu agresívnymi alebo abrazívnymi čistiacimi prostriedkami. Nepoužívajte agresívne alebo abrazívne čistiace prostriedky.

Nebezpečenstvo poškodenia spätným tokom kondenzátu. Odvetrávací kanál zo spotrebiča nainštalujte s miernym sklonom (sklon 1°).

Nebezpečenstvo poškodenia následkom nesprávneho nakladania s dizajnovými prvkami. Za dizajnové prvky neťahajte. Neumiestňujte na tieto prvky žiadne predmety, ani na ne žiadne predmety nevešajte.



## Ochrana životného prostredia

Váš nový spotrebič je obzvlášť energeticky úsporný. Tu nájdete tipy, ako môžete ušetriť ešte viac energie s použitím tohto spotrebiča a ako spotrebič správne zlikvidovať.

### Úspora energie

- Pri varení zaistíte dostatočný prívod čerstvého vzduchu, aby odsávač pár pracoval efektívne a s malou hlučnosťou.
- Stupeň ventilátora prispôbte intenzite kuchynských výparov. Intenzívny stupeň používajte len v prípade potreby. Nižší stupeň ventilátora znamená nižšiu spotrebu energie.
- Pri intenzívnych kuchynských výparoch včas nastavte vyšší stupeň ventilátora. Pokiaľ sa kuchynské výpary už rozptýlia po kuchyni, je nutná dlhšia prevádzka odsávača pár.
- Pokiaľ odsávač pár nepotrebujete, vypnite ho.
- Pokiaľ osvetlenie nepotrebujete, vypnite ho.
- Filtre čistite, respektíve vymieňajte v pravidelných intervaloch, aby sa zvýšila účinnosť ventilácie a zabránilo sa nebezpečenstvu požiaru.

### Ekologická likvidácia spotrebiča

Likvidujte obalové materiály ekologickým spôsobom.



Tento spotrebič je označený v súlade s európskou smernicou 2012/19/EU, ktorá sa týka elektrických a elektronických zariadení (waste electrical and electronic equipment – WEEE). Táto smernica udáva rámec pre spätný odber a recykláciu v celej EÚ.



## Druhy prevádzky

### Prevádzka s odvetrávaním vzduchu



Nasávaný vzduch sa čistí tukovým filtrom a potravín sa odvádza von.

**Upozornenie:** Odvetrávaný vzduch sa nesmie odvádzať do dymovodu alebo komína, ktorý je v prevádzke, ani do šachty, ktorá slúži na odvetrávanie miestností, v ktorých sú inštalované vykurovacie telesá.

- Pokiaľ sa má odvetrávaný vzduch odvádzať do dymovodu alebo komína, je nutné si obstaráť súhlas príslušného odborníka na odvetrávanie.
- Pokiaľ sa odvetrávaný vzduch vedie vonkajšou stenou, je nutné použiť teleskopickú priechodku cez stenu.

### Prevádzka s cirkuláciou vzduchu



Nasatý vzduch sa čistí pomocou tukového filtra a aktívneho uhlíkového filtra a privádza sa späť do kuchyne.

**Upozornenie:** Aby sa pri prevádzke s cirkuláciou vzduchu zachytili pachy, musíte namontovať aktívny uhlíkový filter. Rôzne možnosti používania spotrebiča v prevádzke s cirkuláciou vzduchu sú uvedené v prospekte, prípadne vám ich oznámi odborný predajca. Potrebné príslušenstvo zakúpíte v špecializovanej predajni alebo v našom zákaznickom servise.



## Obsluha spotrebiča







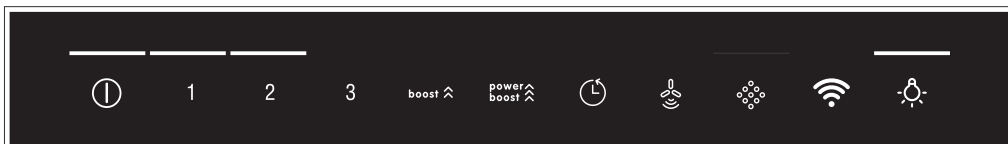

Tento návod na použitie sa vzťahuje na viac modelov spotrebiča. Je možné, že sú popísané jednotlivé vlastnosti vybavenia, ktoré sa netýkajú vášho spotrebiča.

**Upozornenie:** Odsávač pár zapnite pri začatí varenia a vypnite až niekoľko minút po jeho ukončení. Tak sa najúčinnnejšie odstráni kuchynské výpary.

### Ovládací panel model 1



#### Symbol Vysvetlivky

	Zap/vyp odsávača
1-3	Nastavenie ventilátora
<b>boost</b> 	Intenzívny stupeň 1
<b>power boost</b> 	Intenzívny stupeň 2
	Dobeh ventilátora
	Automatický režim
	Ukazovateľ nasýtenia kovového tukového filtra/ aktívneho uhlíkového filtra
	Home Connect
	Zapnutie/vypnutie svetla/tlmené svetlo

### Nastavenie odsávača

#### Zapnutie

Stlačte symbol .

Ventilátor sa spustí na stupeň 2.

#### Nastavenie stupňa ventilátora

Nastavte stupeň ventilátora.

#### Vypnutie

Stlačte symbol .

### Intenzívny stupeň

Intenzívny stupeň môžete nastaviť, ak dochádza k hromadeniu zápachu.

#### Zapnutie

Stlačte symbol **boost**  alebo **power boost** .

**Upozornenie:** Približne po 6 minútach sa ventilátor automaticky prepne na stupeň 3.

### Vypnutie

Pokiaľ si prajete intenzívny stupeň ukončiť predtým, ako uplynie prednastavený čas, stlačte tlačidlo požadovaného nastavenia ventilátora.

### Stredná pozícia skleneného dielu

Pri niektorých spotrebičoch je možné sklenený diel nastaviť do strednej pozície. Strednú pozíciu je možné využiť na elimináciu obzvlášť silného zápachu a veľkého množstva pary.

Uchopte sklenený diel za jeho stred a opatrne ho otvorte.

### Dobeh ventilátora

#### Zapnutie

Stlačte symbol .

Ventilátor sa spustí na stupeň 1.

Približne po 10 minútach sa ventilátor automaticky vypne.

#### Vypnutie

Stlačte symbol .

Dobeh ventilátora sa okamžite vypne.

## Automatický režim

### Zapnutie

1. Stlačte symbol . Ventilátor sa spustí na stupeň 2.
2. Stlačte symbol . Optimálne nastavenie ventilátora je automaticky nastavené pomocou senzora PerfectAir.

### Vypnutie

Pre vypnutie automatického režimu stlačte symbol alebo akýkoľvek iný stupeň ventilátora.

Ak senzor PerfectAir nerozpozná ďalšie zmeny v kvalite vzduchu v miestnosti, ventilátor sa automaticky vypne.

Automatický režim môže bežať počas maximálne 4 hodín.

## Senzorové riadenie

V automatickom režime rozpozna senzor v odsávači pár intenzitu pachov pri varení a pečení. V závislosti od nastavenia senzora PerfectAir sa ventilátor automaticky prepne na iný stupeň.

Možné nastavenia senzora:

Výrobné nastavenie citlivosti: (stupeň ventilátora 3)

Najnižšie nastavenie citlivosti: (stupeň ventilátora 1)

Najvyššie nastavenie citlivosti: (stupeň ventilátora )

Pokiaľ senzorové riadenie reaguje príliš rýchlo alebo príliš pomaly, je možné ho zodpovedajúcim spôsobom zmeniť:

1. Pri vypnutom odsávači stlačte a držte symbol . Zobrazí sa nastavenie.
2. Senzorové riadenie je možné zmeniť stlačením symbolov 1, 2, 3, **boost** alebo .
3. Snímte prst zo symbolu .

## Ukazovateľ nasýtenia filtrov

Po nasýtení kovových tukových filtrov alebo aktívneho uhlíkového filtra začne po vypnutí odsávača blikat príslušný symbol.

- **Kovový tukový filter:** a 1
- **Aktívny uhlíkový filter:** a 2
- **Kovový tukový filter a aktívny uhlíkový filter:** , 1 a 2.

Pokiaľ ste tak ešte neurobili, malo by teraz dôjsť k vyčisteniu či výmene kovových tukových filtrov či aktívneho uhlíkového filtra. → „Čistenie a údržba“ na strane 13

Keď blikajú ukazovatele nasýtenia filtrov, je možné ich resetovať. S týmto cieľom stlačte symbol .

## Prepnutie displeja na prevádzku s cirkuláciou vzduchu

Na prevádzku s cirkuláciou vzduchu je potrebné patričným spôsobom prepnúť elektronické riadenie:

- Odsávač pár musí byť pripojený a vypnutý.
- Stlačte a držte symbol . Stlačte symbol „2“. Snímte prst zo symbolu . Elektronické riadenie sa tak prepne na režim cirkulácie vzduchu (filtre sa nemôžu regenerovať).
- Stlačte a držte symbol . Stlačte symbol „3“. Snímte prst zo symbolu . Elektronické riadenie sa tak prepne na režim cirkulácie vzduchu (filtre sa môžu regenerovať).
- Opakovaným dotykom a podržaním kombinácie tlačidiel a „1“ sa elektronické riadenie prepne späť na režim odvetrávania.

## Osvetlenie

Osvetlenie je možné zapnúť a vypnúť nezávisle od odsávača pár.

Stlačte symbol .

### Nastavenie jasu

Stlačte a držte tlačidlo , kým nedosiahnete požadovaný jas.

## Zvukový signál

### Zapnutie

Stlačte a držte zároveň symboly a približne počas 3 sekúnd, kým sa ventilátor nevypne. Pre potvrdenie zaznie zvukový signál.

### Vypnutie

Stlačte a držte zároveň symboly a približne počas 3 sekúnd, kým sa ventilátor nevypne. Pre potvrdenie zaznie zvukový signál.

## Ovládací panel model 2

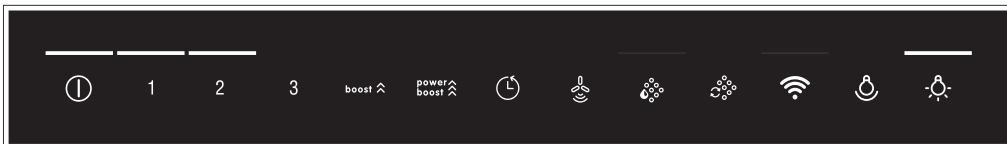

Symbol	Vysvetlivky
ⓘ	Zap/vyp odsávača
1-3	Nastavenie ventilátora
boost ⬆️	Intenzívny stupeň 1
power boost ⬆️	Intenzívny stupeň 2
⌚	Dobeh ventilátora
⚙️	Automatický režim
🌿	Ukazovateľ nasýtenia kovového tukového filtra
🌿	Ukazovateľ nasýtenia aktívneho uhlíkového filtra
📶	Home Connect
💡	Dekoratívne LED osvetlenie
☀️	Zapnutie/vypnutie svetla/tlmené svetlo

### Nastavenie odsávača

#### Zapnutie

Stlačte symbol ⓘ.

Ventilátor sa spustí na stupeň 2.

#### Nastavenie stupňa ventilátora

Nastavte stupeň ventilátora.

#### Vypnutie

Stlačte symbol ⓘ.

### Intenzívny stupeň

Intenzívny stupeň môžete nastaviť, ak dochádza k hromadeniu zápachu.

#### Zapnutie

Stlačte symbol **boost** ⬆️ alebo **power boost** ⬆️.

**Upozornenie:** Približne po 6 minútach sa odsávač pár automaticky prepne na stupeň 3.

#### Vypnutie

Pokiaľ si prajete intenzívny stupeň ukončiť predtým, ako uplynie prednastavený čas, stlačte tlačidlo požadovaného nastavenia ventilátora.

### Stredná pozícia skleneného dielu

Pri niektorých spotrebičoch je možné sklenený diel nastaviť do strednej pozície. Strednú pozíciu je možné využiť na elimináciu obzvlášť silného zápachu a veľkého množstva pary.

Uchopte sklenený diel za jeho stred a opatrne ho otvorte.

### Dobeh ventilátora

#### Zapnutie

Stlačte symbol ⌚.

Ventilátor sa spustí na stupeň 1.

Približne po 10 minútach sa ventilátor automaticky vypne.

#### Vypnutie

Stlačte symbol ⌚.

Dobeh ventilátora sa okamžite vypne.

### Automatický režim

#### Zapnutie

1. Stlačte symbol ⓘ.  
Ventilátor sa spustí na stupeň 2.
2. Stlačte symbol ⚙️.

Optimálne nastavenie ventilátora je automaticky nastavené pomocou senzora PerfectAir.

#### Vypnutie

Pre vypnutie automatického režimu stlačte symbol ⓘ alebo akýkoľvek iný stupeň odsávania pár.

Ak senzor PerfectAir nerozpozná ďalšie zmeny v kvalite vzduchu v miestnosti, ventilátor sa automaticky vypne.

Automatický režim môže bežať počas maximálne 4 hodín.

## Senzorové riadenie

V automatickom režime rozpozná senzor v odsávači pár intenzitu pachov pri varení a pečení. V závislosti od nastavenia senzora PerfectAir sa ventilátor automaticky prepne na iný stupeň.





Možné nastavenia senzora:

Výrobné nastavenie citlivosti: 3 (stupeň ventilátora 3)

Najnižšie nastavenie citlivosti: 1 (stupeň ventilátora 1)

Najvyššie nastavenie citlivosti: 5 (stupeň ventilátora )

Pokiaľ senzorové riadenie reaguje príliš rýchlo alebo príliš pomaly, je možné ho zodpovedajúcim spôsobom zmeniť:

1. Pri vypnutom odsávači stlačte a držte symbol . Zobrazí sa nastavenie.
2. Senzorové riadenie je možné zmeniť stlačením symbolov 1, 2, 3, **boost**  alebo .
3. Snímte prst zo symbolu .

## Ukazovateľ nasýtenia filtrov

Po nasýtení kovových tukových filtrov alebo aktívneho uhlíkového filtra začne po vypnutí odsávača blikat' príslušný symbol.





- **Kovový tukový filter:** 
- **Aktívny uhlíkový filter:** 
- **Kovový tukový filter a aktívny uhlíkový filter:**  a 

Pokiaľ ste tak ešte neurobili, malo by teraz dôjsť k vyčisteniu či výmene kovových tukových filtrov či aktívneho uhlíkového filtra. → „Čistenie a údržba“ na strane 13

Keď blikajú ukazovatele nasýtenia filtrov, je možné ich resetovať. S týmto cieľom stlačte príslušný symbol.

## Prepnutie displeja na prevádzku s cirkuláciou vzduchu

Na prevádzku s cirkuláciou vzduchu je potrebné patričným spôsobom prepnúť elektronické riadenie:

- Odsávač pár musí byť pripojený a vypnutý.
- Stlačte a držte symbol . Stlačte symbol „2“. Snímte prst zo symbolu . Elektronické riadenie sa tak prepne na režim cirkulácie vzduchu (filtre sa nemôžu regenerovať).
- Stlačte a držte symbol . Stlačte symbol „3“. Snímte prst zo symbolu . Elektronické riadenie sa tak prepne na režim cirkulácie (filtre sa môžu regenerovať).
- Opakovaným kliknutím a podržaním kombinácie tlačidiel  a „1“ sa elektronické riadenie prepne späť na režim odvetrávania.

## Dekoratívne LED osvetlenie

Dekoratívne LED osvetlenie je možné zapnúť a vypnúť nezávisle od odsávača pár.

Stlačte symbol .

### Nastavenie jasu

Stlačte a držte tlačidlo , kým nedosiahnete požadovaný jas.

### Nastavenie farby

1. Vypnite ventilátor.
2. Stlačte symbol .
3. Stlačte symbol 1 alebo 2, kým nedosiahnete požadovanú farbu.

## Osvetlenie

Osvetlenie je možné zapnúť a vypnúť nezávisle od odsávača pár.



Stlačte symbol .

### Nastavenie jasu



Stlačte a držte tlačidlo , kým nedosiahnete požadovaný jas.

## Zvukový signál

### Zapnutie

Stlačte a držte zároveň symboly  a  približne počas 3 sekúnd, kým sa ventilátor nevypne. Pre potvrdenie zaznie zvukový signál.

### Vypnutie

Stlačte a držte zároveň symboly  a  približne počas 3 sekúnd, kým sa ventilátor nevypne. Pre potvrdenie zaznie zvukový signál.

## Pripojenie k varnej doske

Tento spotrebič je možné pripojiť k varnej doske a potom ovládať jeho funkcie jej prostredníctvom.

Spotrebiče je možné k sebe pripojiť rôznymi spôsobmi:

### Home Connect

Dva spotrebiče je možné k sebe pripojiť použitím aplikácie Home Connect, ak sú s touto aplikáciou kompatibilné.

Bližšie informácie nájdete v dokumentoch týkajúcich sa aplikácie Home Connect.



### Priame pripojenie spotrebičov

Ak je spotrebič pripojený priamo k varnej doske, nie je možné ho pripojiť aj k domovej sieti. Spotrebič sa používa ako odsávač pár, ktorý nie je pripojený k sieti, môžete ho však i naďalej používať pomocou ovládacieho panelu.

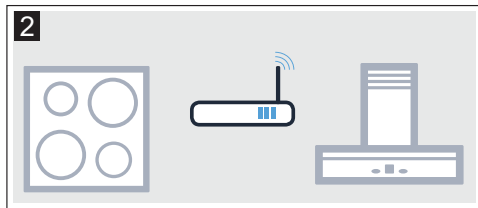

### Pripojenie spotrebičov prostredníctvom domovej siete

Ak sú spotrebiče prepojené prostredníctvom domovej siete, spotrebič je možné používať pomocou ovládania odsávača pár na varnej doske i pomocou aplikácie Home Connect.

#### Upozornenie

- Dbajte na bezpečnostné pokyny v návode k vášmu odsávaču pár a na ich súlad i pri používaní spotrebiča pomocou ovládacích prvkov na varnej doske.
- Použitie ovládacích prvkov na odsávači pár má vždy prednosť. Počas tohto času nie je možné spotrebič ovládať pomocou varnej dosky.

### Pripojenie spotrebiča

Odsávač pár musí byť pred pripojením k varnej doske vypnutý.

#### Priame pripojenie

Uistite sa, že je varná doska vypnutá a v režime vyhľadávania.

Postupujte podľa pokynov v návode na použitie.

#### Upozornenie

- Ak je váš odsávač pár pripojený priamo k varnej doske, nie je možné ho pripojiť i k domovej sieti a vy nebudete môcť zároveň použiť aplikáciu Home Connect.
- Varnú dosku nie je možné pripojiť k domovej sieti. Pre prerušenie pripojenia postupujte podľa pokynov v kapitole „Resetovanie aplikácie Home Connect“.

1. Stlačte a držte tlačidlo , kým nezačne blikať.
2. Počas nasledujúcich 30 sekúnd potvrdte pripojenie k varnej doske.

Hneď ako symbol  prestane blikať a začne nepretržite svietiť, odsávač pár bol pripojený k varnej doske.

### Pripojenie prostredníctvom domovej siete

Postupujte podľa pokynov v kapitole „Automatické prihlásenie do domovej siete“ alebo „Manuálne prihlásenie do domovej siete“. → „Home Connect“ na strane 11

Hneď ako je odsávač pár pripojený k vašej domovej sieti, môžete ho pripojiť k varnej doske prostredníctvom aplikácie Home Connect. Postupujte podľa pokynov vo vašom mobilnom zariadení.

## Home Connect

Tento spotrebič je možné pripojiť k Wi-Fi a ovládať pomocou mobilného zariadenia.

Ak spotrebič nie je pripojený k vašej domovej sieti, bude fungovať ako odsávač pár bez pripojenia k sieti a je možné ho prevádzkovať pomocou displeja.

Dostupnosť aplikácie Home Connect závisí od dostupnosti služieb Home Connect vo vašej krajine. Služby Home Connect nie sú v každej krajine dostupné. Viac informácií nájdete na [www.home-connect.com](http://www.home-connect.com).

### Upozornenie

- Dbajte na bezpečnostné pokyny v tomto návode na použitie a na ich súlad aj pri používaní spotrebiča pomocou aplikácie Home Connect počas vašej neprítomnosti v domácnosti. Dodržiajte tiež pokyny v návode k aplikácii Home Connect.
- Použitie ovládacích prvkov na spotrebiči samotnom má vždy prednosť pred diaľkovým ovládaním. Počas tohto času nie je možné spotrebič ovládať pomocou aplikácie Home Connect.

### Nastavenie

Pre zavedenie nastavenia pomocou aplikácie Home Connect musíte mať túto aplikáciu nainštalovanú a nastavenú vo vašom mobilnom zariadení.

Bližšie informácie nájdete v dokumentoch týkajúcich sa aplikácie Home Connect.

Pre nastavenie postupujte podľa pokynov aplikácie.

Aby bolo možné vykonať nastavenie, aplikácia musí byť otvorená.

### Automatická registrácia v domovej sieti

#### Upozornenie

- Požadujete router s funkčnosťou WPS.
- Požadujete prístup k vášmu routeru. Pokiaľ ho nemáte, postupujte podľa pokynov v kapitole „Manuálne prihlásenie k domovej sieti“.
- Odsávač pár počas procesu pripojenia nie je možné zapnúť. Tento proces je možné kedykoľvek stornovať stlačením symbolu ①.
- Pre pripojenie odsávača pár k vašej domovej sieti musí byť odsávač i osvetlenie vypnuté.

1. Stlačte a držte tlačidlo , kým nezačne blikať.
2. Pre spustenie automatického prihlásenia k vašej domovej sieti stlačte „1“.

Začne blikať osvetlenie LED pre stupeň ventilátora 1 a symbol .

3. Počas nasledujúcich 2 minút stlačte na routeru tlačidlo WPS. Ak bol odsávač pár úspešne pripojený, automaticky sa pripojí k aplikácii Home Connect. Začne blikať osvetlenie LED pre stupeň ventilátora 3 a symbol .

**Upozornenie:** Ak nie je možné odsávač pár pripojiť, automaticky vám bude umožnené pripojiť ho k vašej domovej sieti ručne. Začne blikať osvetlenie LED pre stupeň ventilátora 2 a symbol . Pripojte spotrebič ručne k vašej domovej sieti alebo stlačte „1“ a pokúste sa prihlásiť opäť automaticky.



4. Na vašom mobilnom zariadení postupujte podľa pokynov pre automatické prihlásenie k sieti.

Prihlasovací proces je ukončený, keď symbol  na ovládacom paneli prestane blikať a začne svietiť nepretržite.

### Ručná registrácia v domovej sieti

#### Upozornenie

- Odsávač pár počas procesu pripojenia nie je možné zapnúť. Tento proces je možné kedykoľvek stornovať stlačením symbolu ①.
- Pre pripojenie odsávača pár k vašej domovej sieti musí byť odsávač i osvetlenie vypnuté.

1. Stlačte a držte tlačidlo , kým nezačne blikať.
2. Pre ručné prihlásenie k vašej domovej sieti stlačte „2“. Začne blikať osvetlenie LED pre stupeň ventilátora 2 a symbol .
3. Pre prihlásenie mobilného zariadenia do siete odsávača pár použite údaje používateľské ID a heslo k aplikácii „Home Connect“.



Ak bol odsávač pár úspešne pripojený, automaticky sa pripojí k aplikácii Home Connect. Začne blikať osvetlenie LED pre stupeň ventilátora 3 a symbol .



4. Na vašom mobilnom zariadení postupujte podľa pokynov na ručné prihlásenie k sieti.

Prihlasovací proces je ukončený, keď symbol  na ovládacom paneli prestane blikať a začne svietiť nepretržite.

## Pripojenie k aplikácii

Ak je vo vašom mobilnom zariadení nainštalovaná aplikácia Home Connect, môžete ju pripojiť k vášmu odsávaču pár.

### Upozornenie

- Spotrebič musí byť pripojený k sieti.
  - Aplikácia musí byť otvorená.
1. Stlačte a držte symbol , kým nezačne blikať osvetlenie LED pre stupeň ventilátora 3 a symbol .
  2. Na vašom mobilnom zariadení postupujte podľa pokynov na automatické prihlásenie k sieti Home Connect.

Prihlasovací proces je ukončený, keď symbol  na ovládacom paneli prestane blikať a začne svietiť nepretržite.

## Aktualizácia softwaru

Použitím funkcie aktualizácia softwaru prebehne aktualizácia softwaru vášho odsávača pár (napr. na účely optimalizácie, odstránenia porúch alebo bezpečnostných aktualizácií). Pre aktualizáciu musíte byť zaregistrovaní ako používateľ Home Connect, musíte mať túto aplikáciu nainštalovanú a byť pripojení k serveru Home Connect.

Hneď ako bude aktualizácia dostupná, budete o tom pomocou aplikácie Home Connect informovaní a budete môcť vykonať aktualizáciu softwaru pomocou tejto aplikácie.

Hneď ako bude aktualizácia úspešne vykonaná a nachádzate sa v miestnej domovskej sieti, môžete ju pomocou Home Connect začať inštalovať.

Aplikácia Home Connect vás informuje o tom, že inštalácia prebehla.

### Upozornenie

- Hneď ako bude aktualizácia vykonaná, môžete v prevádzke odsávača pár pokračovať.
- V závislosti od svojho osobného nastavenia aplikácie je možné softwarové aktualizácie tiež preberať automaticky.
- Odporúčame vám neodkladne nainštalovať bezpečnostné aktualizácie.

## Resetovanie pripojenia

Pripojenia uložené vo vašej domovskej sieti a v aplikácii Home Connect môžete kedykoľvek resetovať.

Stlačte a držte symboly  a , kým nezaznie signál.

## Ochrana údajov

Hneď ako sa váš spotrebič prvýkrát pripojí k sieti WLAN, ktorá je pripojená k internetu, váš spotrebič prenáša na server Home Connect nasledujúce kategórie údajov (úvodná registrácia):

- Unikátna identifikácia spotrebiča (skladá sa z kódu spotrebiča a adresy MAC inštalovaného komunikačného modulu WiFi).
- Bezpečnostný certifikát komunikačného modulu WiFi (na zaistenie bezpečného IT pripojenia).
- Súčasná verzia softvéru a hardvéru vášho domáceho spotrebiča.
- Status predchádzajúceho nastavenia a nastavenia z výroby.

Úvodná registrácia pripraví funkcie aplikácie Home Connect na použitie a požaduje sa iba vtedy, keď chcete použiť tieto funkcie Home Connect prvýkrát.

**Upozornenie:** Uistite sa, že sa funkcie Home Connect používajú iba v spojení s aplikáciou Home Connect. Informácie o ochrane údajov sú prístupné pomocou aplikácie Home Connect.

## Vyhlasenie o zhode

Spoločnosť Robert Bosch Hausgeräte GmbH týmto vyhlasuje, že spotrebič s aplikáciou Home Connect spĺňa základné požiadavky a ďalšie príslušné ustanovenia smernice 1999/5/EC.





## Čistenie a údržba

### **⚠ Varovanie**

#### **Nebezpečenstvo popálenia!**

Spotrebič sa pri prevádzke veľmi zahrieva. Pred čistením nechajte spotrebič vychladnúť.

### **⚠ Varovanie**

#### **Nebezpečenstvo úrazu elektrickým prúdom!**

Kontakt s vlhkosťou môže spôsobiť úraz elektrickým prúdom. Utrite povrch iba mäkkou, vlhkou utierkou. Pred čistením spotrebiča vyťahnite sieťový kábel a vypnite poistky v poistkovej skrini.

### **⚠ Varovanie**

#### **Nebezpečenstvo úrazu elektrickým prúdom!**

Prenikajúca vlhkosť môže spôsobiť zásah elektrickým prúdom. Nepoužívajte žiadne vysokotlakové alebo parné čističe.

### **⚠ Varovanie**

#### **Nebezpečenstvo úrazu!**

Súčiastky vnútri spotrebiča môžu mať ostré okraje. Používajte ochranné rukavice.

### **⚠ Varovanie**

#### **Nebezpečenstvo úrazu!**

Nebezpečenstvo zachytenia tela pri otváraní a zatváraní skleneného predného dielu. Do oblasti za skleneným dielom nesiahajte a nedotýkajte sa prstami pántov.

## Čistiace prostriedky

Aby ste sa uistili, že sa rôzne časti povrchu spotrebiča nepoškodia, dodržujte pokyny uvedené v tabuľke. Nepoužívajte žiadne z nasledujúcich prostriedkov:

- ostré alebo abrazívne čistiace prostriedky, napr. drôtenku alebo tekutý piesok,
- čistiace prostriedky s vysokým obsahom alkoholu,
- drôtenky alebo ostré čistiace hubky,
- vysokotlakové alebo parné čističe,
- čistiace prostriedky, ktoré rozpúšťajú vodný kameň,
- agresívne viacúčelové čistiace prostriedky,
- sprej na rúry.

**Upozornenie:** Pred použitím novú umývaciu hubku riadne umyte.

**Upozornenie:** Postupujte podľa pokynov a varovaní uvedených na obaloch čistiacich prostriedkov.

Oblasť	Čistiace prostriedky
Ušľachtilá oceľ	Horúca mydlová voda: Časti odsávača očistite handričkou a osušte mäkkou utierkou. Prvky z ušľachtilej ocele čistite iba v smere brúsenia. V našom zákazníckom servise alebo v špecializovaných obchodoch môžete kúpiť špeciálne čistiace prostriedky určené na horúce povrchy. Naneste na mäkkú handričku malé množstvo čistiaceho prostriedku.
Lakované povrchy	Horúca mydlová voda: Časti odsávača očistite handričkou a osušte mäkkou utierkou. Nepoužívajte čistiaci prostriedok na ušľachtilú oceľ.
Hliník a plast	Čistiaci prostriedok na sklo. Utrite mäkkou handričkou.
Sklo	Čistiaci prostriedok na sklo Utrite mäkkou handričkou. Nepoužívajte škrabku na sklo.
Ovládaci panel	Horúca mydlová voda: Časti odsávača očistite handričkou a osušte mäkkou utierkou. Kontakt s vlhkosťou môže spôsobiť úraz elektrickým prúdom. Kontakt s vlhkosťou môže spôsobiť poškodenie elektroniky. Ovládacie prvky nikdy nečistite mokrou handrou. Nepoužívajte čistiaci prostriedok na ušľachtilú oceľ.

## Demontáž kovového tukového filtra

1. Celkom otvorte sklenený predný diel.
2. Odistite aretáciu a kovový tukový filter vyklopte dole. Pritom pridržte kovový tukový filter zospodu druhou rukou.
3. Vyberte kovový tukový filter z držiaka.

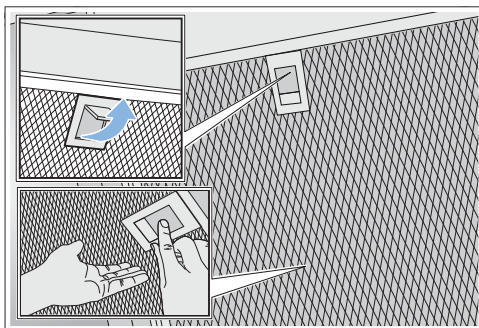

### **Upozornenie**

- Dole na kovovom tukovom filtri sa môže nahromadiť tuk.
- Kovový tukový filter držte vodorovne, aby ste zabránili kvapkaniu tuku.



## Čistenie kovového tukového filtra

Tento návod na použitie sa vzťahuje na viac modelov spotrebiča. Je možné, že sú popísané jednotlivé vlastnosti vybavenia, ktoré sa netýkajú vášho spotrebiča.

### ⚠ Varovanie

#### Nebezpečenstvo požiaru!

Usadeniny tuku v tukovom filtri sa môžu vznietiť. Tukový filter pravidelne čistite. Nikdy spotrebič neprevádzkujte bez kovového tukového filtra.

### Upozornenie

- Nepoužívajte agresívne, zásadité alebo kyseliny obsahujúce čistiace prostriedky.
- Odporúčame vám čistiť kovové tukové filtre každé 2 mesiace.
- Pri čistení kovového tukového filtra tiež očistite vlhkou handričkou aj držiak filtra.
- Kovové tukové filtre nechajte odkvapkať na savé podložke.

### Manuálne čistenie:

**Upozornenie:** Ťažko odstrániteľné škvrny je možné odstrániť špeciálnym odmasťovacím prostriedkom. Môžete si ho objednať v našom zákaznickom servise.

- Namočte kovové tukové filtre v horúcej mydlovej vode.
- Očistite filtre kefkou a riadne ich opláchnite.
- Kovové tukové filtre nechajte odkvapkať na savé podložke.

### Čistenie v umývačke riadu:

**Upozornenie:** Pri umývaní v umývačke riadu sa na kovových tukových filtroch môže objaviť ľahké zafarbenie. Toto zafarbenie nemá žiadny vplyv na výkon.

- Používajte bežné prostriedky na umývanie riadu v umývačke.
- Neumývajte silne znečistené kovové tukové filtre spoločne s riadom.
- Umiestnite kovové tukové filtre do umývačky a ponechajte okolo nich dostatok voľného miesta. Zabráňte tomu, aby sa kovové tukové filtre zachytili.
- Nastavte teplotu najviac na 50 °C.

## Montáž kovového tukového filtra

### ⚠ Varovanie

#### Nebezpečenstvo úrazu!

Súčiastky vnútri spotrebiča môžu mať ostré okraje. Používajte ochranné rukavice.

**Upozornenie:** Všetky časti plášťa očistite.

1. Vložte kovový tukový filter a zacvaknite. Pritom pridržte kovový tukový filter zospodu druhou rukou.

**Upozornenie:** Skontrolujte, či je kovový tukový filter správne nasadený.

2. Ak kovový tukový filter nebol správne nasadený, odistite aretáciu a znovu ho správne nasadte.

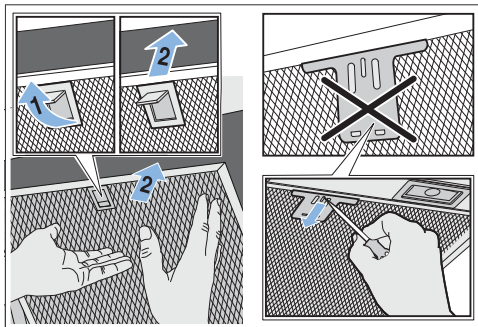



## MONTÁŽNY NÁVOD

- Tento spotrebič sa inštaluje na stenu.
- Ak sa bude odsávač pár používať v režime odvetrania, musí byť nainštalovaný dymovod.
- Ak sa bude odsávač pár používať v režime cirkulácie vzduchu, musí byť nainštalované zvláštne príslušenstvo. Bližšie informácie nájdete v priloženom montážnom návode. Dymovod nie je nutné inštalovať pre režim cirkulácie vzduchu.
- Informácie týkajúce sa ďalšieho zvláštneho príslušenstva nájdete v priloženom montážnom návode.
- Povrch spotrebiča je citlivý. Zaobchádzajte so spotrebičom tak, aby ste ho pri montáži nepoškodili.

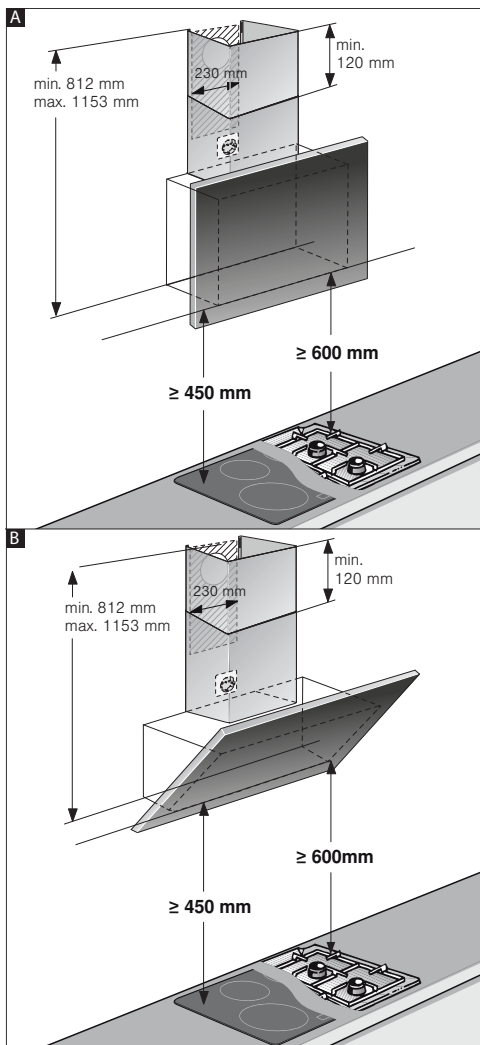
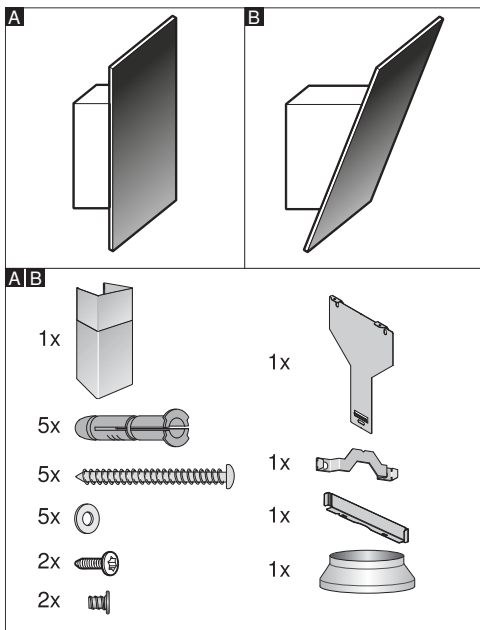

**Upozornenie:** Odporúčame vám nainštalovať spotrebič tak, aby bol spodný okraj skleneného dielu v rovine so spodnými okrajmi susedných zavesených skriniek. Uistite sa, že sú dodržané konkrétne bezpečnostné vzdialenosti medzi varnou doskou a spotrebičom.

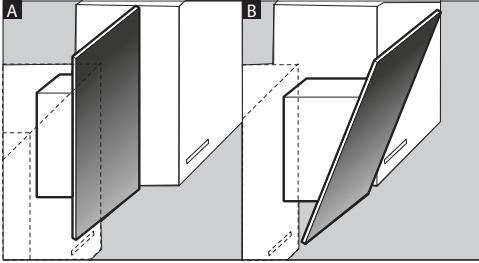

## **⚠ Dôležité bezpečnostné pokyny**

Pozorne si prečítajte tento návod na použitie. Len tak môžete svoj spotrebič bezpečne a správne obsluhovať. Všetky dokumenty si starostlivo uschovajte pre neskoršie použitie alebo pre prípadného ďalšieho majiteľa.

Po vybalení skontrolujte, či spotrebič nie je poškodený. Nepripájajte spotrebič k sieti, ak bol pri preprave poškodený.

Spotrebič je možné používať iba po správnej inštalácii podľa priloženého montážneho návodu. Osoba vykonávajúca inštaláciu je zodpovedná za bezchybnú funkčnosť spotrebiča v mieste inštalácie.

### **Varovanie!** **Poškodenie spotrebiča**

Povrch spotrebiča je citlivý. Dbajte na to, aby ste spotrebič pri montáži nepoškodili.

Šírka odsávača pár musí zodpovedať aspoň šírke varnej dosky.

Pri montáži dodržujte platné stavebné predpisy a predpisy vášho miestneho dodávateľa elektriny a plynu.

### **⚠ Varovanie** **Nebezpečenstvo požiaru!**

Usadeniny tuku v tukovom filtri sa môžu vznietiť. Musia sa dodržať konkrétne bezpečnostné vzdialenosti, aby nedošlo k hromadeniu tepla. Postupujte podľa pokynov v návode na použitie svojho sporáka. Pokiaľ používate spoločne plynové a elektrické varné zóny, platí najväčšia uvedená vzdialenosť.

**⚠ Varovanie**  
**Nebezpečenstvo požiaru!**  
Usadeniny tuku v tukovom filtri sa môžu vznietiť. V blízkosti spotrebiča nikdy nepoužívajte otvorený plameň (napr. flambovanie). Spotrebič sa smie inštalovať v blízkosti vykurovacieho telesa na pevné palivá (napr. drevo alebo uhlie) iba vtedy, pokiaľ je k dispozícii uzatvorený, neodnímateľný kryt. Nesmú odletovať iskry.

Pri odvode odvetraného vzduchu musia byť splnené príslušné oficiálne a právne predpisy (napr. štátne stavebné predpisy).

### **⚠ Varovanie**

#### **Nebezpečenstvo ohrozenia života!**

Späť nasávané spaliny môžu spôsobiť otravu. Odvetrávaný vzduch sa nesmie odvádzať do dymovodu alebo komína, ktorý je v prevádzke, ani do šachty, ktorá slúži na odvetrávanie miestnosti, v ktorých sú inštalované vykurovacie telesá. Pokiaľ sa má odvetrávaný vzduch odvádzať do dymovodu alebo komína, je nutné si obstarat' súhlas príslušného odborníka na odvetrávanie.

### **⚠ Varovanie**

#### **Nebezpečenstvo ohrozenia života!**

Späť nasávané spaliny môžu spôsobiť otravu.

Pokiaľ spotrebič používate v prevádzke na odvetranie súčasne s uzatvorenými spotrebičmi palív, zaistíte vždy dostatočný prívod čistého vzduchu.



Zdroje kúrenia závislé od prívodu vzduchu z miestnosti (napr. vykurovacie telesá na plyn, olej, drevo alebo uhlie, prietokové ohrievače, bojler) odoberajú spaľovací vzduch z miestnosti, v ktorej sú nainštalované, a spaliny odvádzajú zariadením na odvod spálín (napr. komínom) von.

V spojení so zapnutým odsávačom pár sa z kuchyne a susedných miestností odoberá vzduch – bez dostatočného prívodu vzduchu vzniká podtlak. Tým dôjde k spätnému nasatiu jedovatých plynov z komína alebo odťahovej šachty do obytných miestností.

- Preto je vždy nutné zaistiť dostatočný prívod vzduchu.
- Samotná odťahová šachta nezaistí dodržiavanie hraničnej hodnoty.

Bezpečná prevádzka je možná iba vtedy, keď podtlak v miestnosti s vykurovacím zdrojom neprekročí 4 Pa (0,04 mbar). To je možné dosiahnuť, pokiaľ môže do miestnosti prúdiť vzduch potrebný na spaľovanie neuzatvárateľnými otvormi napr. vo dverách, oknách, v kombinácii s odťahovou šachtou alebo inými technickými opatreniami.



Vždy sa poraďte s odborníkom na odvetrávanie, ktorý môže posúdiť celkový systém vetrania domu a navrhne vám vhodné opatrenie na vetranie.

Pokiaľ sa odsávač pár používa výhradne v režime cirkulácie vzduchu, je prevádzka možná bez obmedzení.

### **⚠ Varovanie**

#### **Nebezpečenstvo ohrozenia života!**

Späť nasávané spaliny môžu spôsobiť otravu. Pri montáži vetracieho systému do miestnosti, kde sa nachádza vykurovacie teleso pripojené ku komínu/dymovodu, elektrická prípojka pripojená k odsávaču pár musí byť vybavená bezpečnostným spínačom.

### **⚠ Varovanie**

#### **Nebezpečenstvo úrazu!**

- Súčiastky vnútri spotrebiča môžu mať ostré okraje. Používajte ochranné rukavice.
- Pokiaľ nie je spotrebič správne upevnený, môže spadnúť. Všetky prípevňujúce zložky musia byť bezpečne prípevnené.
- Spotrebič je veľmi ťažký. Prenášať spotrebič môžu iba 2 osoby naraz. Používajte iba vhodné nástroje.
- Výmeny elektrického alebo mechanického pripojenia sú nebezpečné a môžu spôsobiť škody. Výmeny elektrického alebo mechanického pripojenia nevykonávajte.

### **⚠ Upozornenie**

#### **Riziko magnetizmu!**

V prednom diele spotrebiča sa nachádzajú permanentné magnety. Môžu ovplyvniť elektronické implantáty ako napr. kardiostimulátory alebo inzulínové pumpy. Používatelia elektronických implantátov sa nesmú zdržiavať v tesnejšej blízkosti ako 10 cm od predného dielu spotrebiča.

**⚠ Upozornenie****Nebezpečenstvo úrazu elektrickým prúdom!**

- Súčiastky vnútri spotrebiča môžu mať ostré okraje. Môže dôjsť k poškodeniu pripájacieho kábla. Pripájací kábel pri inštalácii nezalamujte ani nepriškripnite.
- Musí byť kedykoľvek možné odpojiť spotrebič od elektrickej siete. Spotrebič sa smie zapájať iba do predpisovo nainštalovanej elektrickej zásuvky s ochranným kolíkom. Ak nie je zásuvka po inštalácii prístupná alebo je nutné pevné pripojenie, musí sa nainštalovať istič všetkých pólov so vzdialenosťou kontaktov min. 3 mm. Pevné pripojenie smie vykonať iba kvalifikovaný elektrikár. Odporúčame do elektrického okruhu na napájanie spotrebiča nainštalovať prúdový chránič.

**⚠ Upozornenie****Nebezpečenstvo úrazu elektrickým prúdom!**

Neodborné opravy sú nebezpečné. Opravy alebo výmenu sieťového kábla smú vykonávať len servisní technici vyškolení výrobcom. V prípade chyby spotrebiča ho vypnite a odpojte od elektrickej siete alebo vypnite poistky. Volajte zákaznícky servis.

**⚠ Upozornenie****Nebezpečenstvo udusenía!**

Obalový materiál je pre deti nebezpečný. Obalový materiál neponechávajte deťom na hranie.

**Všeobecné pokyny****Príprava nábytku**

- Stena musí byť rovná, zvislá a patrične nosná.
- Hĺbka otvorov musí byť rovnakej dĺžky ako skrutky. Zásuvky v stene musia byť bezpečne namontované.
- Priložené skrutky a zásuvky sú vhodné na inštaláciu do tehlovej steny. Pre iné štruktúry sa musia použiť vhodné upevňovacie prvky (napr. sadrokartón, porézny betón, porézne tehly).
- Maximálna hmotnosť odsávača pár je **40 kg**.

**Elektrická prípojka****⚠ Upozornenie****Nebezpečenstvo úrazu elektrickým prúdom!**

Súčiastky vnútri spotrebiča môžu mať ostré okraje. Môže dôjsť k poškodeniu pripájacieho kábla. Pripájací kábel pri inštalácii nezalamujte ani nepriškripnite.

Údaje týkajúce sa požadovaného pripojenia nájdete na typovom štítku v hornej časti vášho spotrebiča.

**Dĺžka kábla: približne 1,30 m**

Tento spotrebič je vyrobený v súlade s bezpečnostnými predpismi Európskej rady pre potlačenie šumu elektrických spotrebičov.

**⚠ Upozornenie****Nebezpečenstvo úrazu elektrickým prúdom!**

Musí byť kedykoľvek možné odpojiť spotrebič od elektrickej siete. Spotrebič sa smie zapájať iba do predpisovo nainštalovanej elektrickej zásuvky s ochranným kolíkom. Ak nie je zásuvka po inštalácii prístupná alebo je nutné pevné pripojenie, musí sa nainštalovať istič všetkých pólov so vzdialenosťou kontaktov min. 3 mm. Pevné pripojenie smie vykonať iba kvalifikovaný elektrikár. Odporúčame do elektrického okruhu na napájanie spotrebiča nainštalovať prúdový chránič.

## Pri inštalácii

### Príprava inštalácie

#### Varovanie!

Zaistite, aby v oblasti steny, kde bude potrebné vyvrtáť diery, neboli položené žiadne elektrické vedenia alebo plynové či vodovodné potrubia.

Ak sa bude odsávač pár používať v režime odvetrania, musí byť nainštalovaný dymovod.

Ak sa bude odsávač pár používať v režime cirkulácie vzduchu, musí byť nainštalované zvláštne príslušenstvo. Bližšie informácie nájdete v priloženom montážnom návode. Dymovod nie je nutné inštalovať pre režim cirkulácie vzduchu.

1. Stanovte, kde by mal byť odsávač pár umiestnený, a ľahko naznačte, kde na stene bude umiestnený spodný okraj spotrebiča. Na základe pozície varnej dosky stanovte, kde bude spotrebič umiestnený.

**Upozornenie:** Odporúčame vám nainštalovať spotrebič tak, aby bol spodný okraj skleneného dielu v rovine so spodnými okrajmi susedných zavesených skriniek. Uistite sa, že sú dodržané konkrétne bezpečnostné vzdialenosti medzi varnou doskou a spotrebičom.

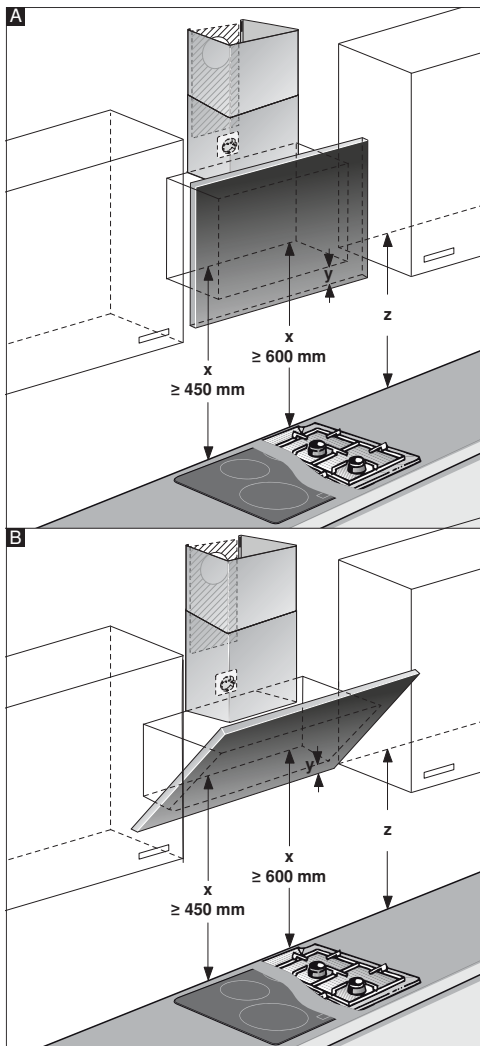

2. Umiestnite šablónu na nakreslenú linku na stene a upevnite ju. Označte, kde bude potrebné spotrebič priskrutkovať.  
Pre inštaláciu dymovodu sa musí šablóna orezať pozdĺž naznačenej línie.
3. Pre upevnenie spotrebiča navrtajte diery s priemerom 8 mm do hĺbky 80 mm, snímte šablónu a pritlačte na stenu zásuvky v rovine so stenou.

**Montáž s dymovodom**

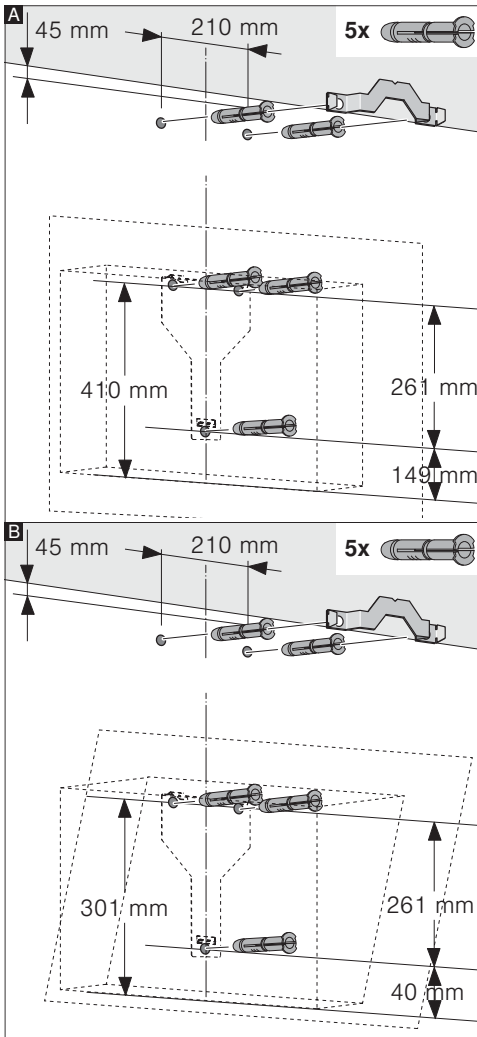

**Montáž bez dymovodu**

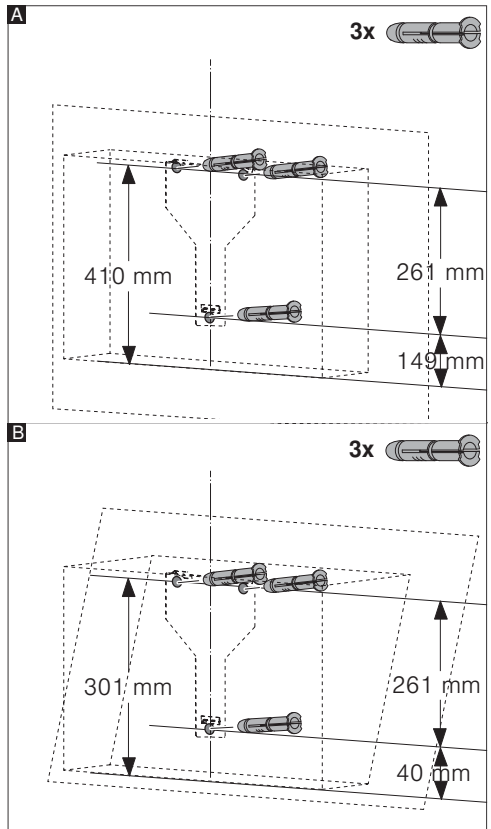



## Pri inštalácii

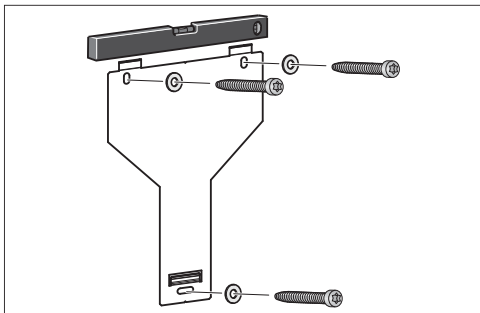

Naskrutkujte rukou do steny montážnu podporu na odsávač pár, použite vodováhu na vyrovnanie spotrebiča a potom podporu naskrutkujte napevno.

## Zavesenie a vyrovnanie spotrebiča

1. Najprv snímte zo zadnej strany spotrebiča ochrannú fóliu a po inštalácii snímte i zvyšnú fóliu.
2. Pri montáži spotrebiča sa uistite, že je pevne vsadený do montážnej podpery.
3. Ak treba, spotrebič je možné posunúť doprava či doľava.
4. Skrutky v montážnej podpere pevne dotiahnite. Pri upevňovaní podporu pevne držte. **A**

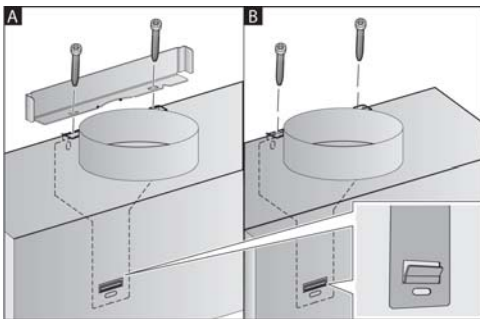

5. Pri montáži bez dymovodu naskrutkujte obe istiace skrutky bez podpery. **B**

## Pripojenie k potrubiu

Ak sa bude odsávač pár prevádzkovať v režime odvetrania, potrubie musí byť pripojené. Ak sa bude odsávač pár prevádzkovať v režime cirkulácie vzduchu, musí byť nainštalované zvláštne príslušenstvo. Bližšie informácie nájdete v priloženom montážnom návode.

**Upozornenie:** Ak bude použité hliníkové potrubie, uhlad'te vopred oblasť na pripojenie.

### Odvetrávacie potrubie, priemer 150 mm (odporúčaná veľkosť)

Pripojte potrubie priamo k prípojke vzduchu a utesnite miesto spojenia.

### Odvetrávacie potrubie, priemer 120 mm

1. Nasad'te redukčný konektor priamo k prípojke vzduchu.
2. Pripojte odvetrávacie potrubie k redukčnému konektoru.
3. Obe miesta spojenia vhodne utesnite.

## Pripojenie dymovodu

Ak sa bude odsávač pár prevádzkovať v režime odvetrania, musí byť nainštalovaný dymovod.

Dymovod nie je nutné inštalovať pre režim cirkulácie vzduchu.

### **⚠ Varovanie**

#### **Nebezpečenstvo úrazu!**

Ostré okraje môžu pri montáži spôsobiť poranenie. Vždy pri montáži používajte ochranné rukavice.

### **⚠ Upozornenie**

#### **Nebezpečenstvo úrazu elektrickým prúdom!**

Súčiastky vnútri spotrebiča môžu mať ostré okraje. Môže dôjsť k poškodeniu pripájacieho kábla. Pripájací kábel pri inštalácii nezalamujte ani nepríškripnite.

1. Oddel'te jednotlivé časti dymovodu odstránením lepiacej pásky.
2. Z oboch častí dymovodu odstráňte ochranný obalový materiál.
3. Zasuňte obe časti dymovodu do seba.

### **Upozornenie**

- Aby ste zabránili poškriabaniu povrchu, zakryte okraje vonkajšej časti dymovodu papierom.
- Štrbiny vo vnútornej časti dymovodu smerujú dole.

4. Umiestnite časti dymovodu na spotrebič.
5. Zasuňte vnútornú časť dymovodu hore, pripevnite ju na pravej i ľavej strane podpery a potom ju zasuňte dole a upevnite. **A**

6. Pomocou dvoch skrutiek naskrutkujte časti dymovodu do strán podpery. **B**

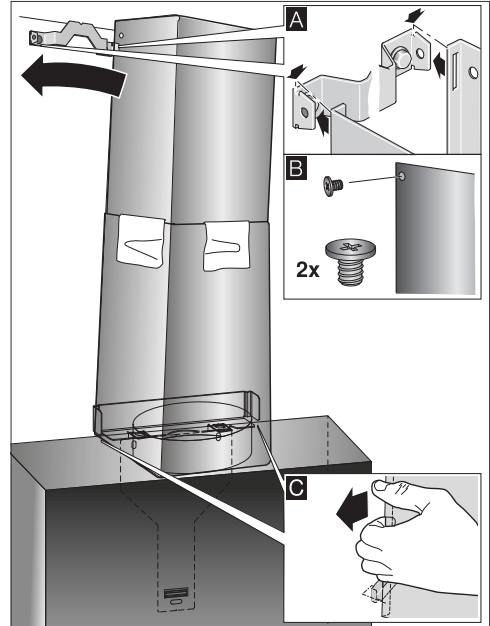

7. Zacsuvnite spodnú časť dymovodu do podpery. Nesmie dôjsť k poškodeniu sieťového kábla. **C**

**Upozornenie:** Ak bolo namontované zvláštne príslušenstvo na cirkuláciu vzduchu a odsávač pár sa má používať bez dymovodu, kábel sa musí navinúť do konektora.

**Informačný list výrobku súvisiaci s DELEGOVANÝM NARIADENÍM  
KOMISIE (EÚ) č. 65/2014**

Značka: Bosch
Identifikačné označenie modelu: DWK98PR20
Ročná spotreba elektrickej energie: 28 kWh/rok
Trieda spotreby energie: A+
Účinnosť dynamiky prúdenia: 38,8
Trieda účinnosti dynamiky prúdenia: A
Účinnosť osvetlenia: 74 lux/Watt
Trieda účinnosti osvetlenia: A
Účinnosť filtrovania mastnôt: 85,2 %
Trieda účinnosti filtrovania mastnôt: B
Prúdenie vzduchu pri minimálnej / maximálnej rýchlosti počas obvyklého používania: 290,0 m <sup>3</sup> /h / 500 m <sup>3</sup> /h
Prietok vzduchu pri intenzívnom alebo zosilnenom nastavení: 840 m <sup>3</sup> /h
Vzduchom prenášané akustické emisie intenzity zvuku vážené podľa krivky A pri minimálnej / maximálnej rýchlosti dostupnej počas obvyklého používania: 41 dB / 54 dB
Vzduchom prenášané akustické emisie intenzity zvuku vážené podľa krivky A pri intenzívnom alebo zosilnenom nastavení: 65 dB
Spotreba energie v režime vypnutia: 0,38 W
Spotreba energie v režime pohotovosti: - W

**BOSCH**

Stvorené pre život

# Záručný list

firmy BSH domácí spotřebiče s.r.o.

**2 roky**záruka od výrobcu  
na všetky spotrebiče

Dovozca: BSH domácí spotřebiče s.r.o.

Radlická 350

158 00 Praha 5

Výrobok:	Produktové číslo: E-Nr.
	Poradové číslo: FD
Dátum predaja, pečiatka, podpis	Dátum montáže, pečiatka, podpis

Predajca je povinný úplne a čitateľne vyplniť všetky požadované údaje v záručnom liste v deň predaja spotrebiča. Neoddeliteľnou súčasťou tohto záručného listu je daňový doklad o predaji výrobku.

Záručný list je dokladom práv spotrebiteľa v zmysle Občianskeho zákonníka. Je súčasťou výrobku s výrobným číslom uvedeným na prednej strane tohto záručného listu, zvlášť v prípadoch dlhších než zákonom daná záručná lehota je záručný list jedným z dokázateľných prostriedkov práv užívateľa. Je v záujme spotrebiteľa, aby si skontroloval správnosť a úplnosť všetkých uvedených údajov, ako i to, či dostal od predajcu záručný list so správnym označením pre uvedený druh výrobku.

Odporúča sa, aby výrobky montoval a uviedol do prevádzky autorizovaný servis, ktorý poskytuje záruku odbornej montáže, predvedenie a preskúšanie výrobku.

Montáž a inštalácia spotrebiča musí byť vykonaná v súlade s vyhláškou ÚBP SR č. 718/2002 Z. z. súvisiacich predpisov a noriem v platnom znení.

Pred montážou výrobku je nutné, aby boli splnené všetky podmienky pre pripojenie na inžinierske siete podľa platných noriem a podľa návodu na použitie.

### Zápisy o uskutočnených opravách:

Dátum objed. opravy	Dátum dokončenia	Číslo oprav. listu	Stručný opis poruchy

## Upozornenie pre predajcov

Predajca je povinný dať zákazníkoví platný doklad o predaji, kde bude uvedený dátum predaja a označenie spotrebiča, a súčasťou dokladu o kúpe tovaru je správne a úplne vyplnený záručný list v deň predaja výrobku. V prípade predpredajnej reklamácie je potrebné predložiť riadne vyplnený reklamačný protokol.

### Záručné podmienky

- na výrobok sa poskytuje záručná lehota **24 mesiacov** odo dňa zakúpenia výrobku kupujúcim
- spotrebiteľ je oprávnený chybu vytknúť do šiestich mesiacov od jej zistenia, najneskôr však do uplynutia záručnej lehoty
- pri reklamácií je podmienkou predložiť platný daňový doklad o kúpe výrobku (napr. pokladničný blok, faktúru a pod.)
- ak je výrobok používaný na iný než výrobcom stanovený účel alebo je výrobok používaný v rámci predmetu obchodnej činnosti, poskytuje sa záručná lehota 6 mesiacov odo dňa zakúpenia, keďže spotrebiče sú určené výhradne na použitie v domácnosti
- za chybu výrobku sa nepovažuje jeho nadmerné opotrebovanie a z toho vyplývajúce absencie niektorých pôvodných vlastností, ktoré boli spôsobené napr. zanedbaním bežnej údržby, čistenia, nadmerným používaním výrobku
- záručná lehota neplynie počas obdobia, keď kupujúci nemôže užívať tovar pre jeho chyby, za ktoré zodpovedá predávajúci
- ak nebude zistená žiadna porucha, na ktorú sa vzťahuje bezplatná záručná oprava, alebo bude zistená porucha nezavinená výrobcom, hradí náklady spojené s vyslaním servisného technika osoba, ktorá uplatnila nárok na túto opravu
- záručné opravy vykonávajú autorizované servisné strediská podľa zoznamu uvedeného v tomto záručnom liste

### Právo na bezplatnú opravu výrobku na náklady BSH domáci spotrebiče s.r.o., organizačná zložka Bratislava, zaniká, ak:

- je nečitateľný výrobný štítok alebo na výrobku chýba,
- údaje na doklade o predaji sa líšia od údajov uvedených na výrobnom štítku spotrebiča,
- výrobok bol namontovaný v rozpore s návodom na montáž, prípadne nebol dodržaný súlad s platnými STN alebo s návodom na obsluhu,
- výrobok bol neodborne namontovaný alebo nebol uvedený do prevádzky organizáciou oprávnenou v zmysle vyhlášky ÚBP SR č. 718/2002 Z. z., platí pre plynové spotrebiče a spotrebiče s elektrickým napájaním 400 V, ako i pre spotrebiče dodávané bez elektrického kábla, prípadne bez elektrickej koncovky,
- bola vykonaná konštruktívna zmena alebo zásah do výrobku neoprávnenou osobou,
- porucha na výrobku vznikla použitím neoriginálnych náhradných dielov alebo príslušenstva,
- ide o poškodenie: mechanické, nadmernou záťažou, v dôsledku vodného kameňa, neodborného zapojenia, živelnou pohromou, vonkajšími vplyvmi a pod.

### Vyhlasenie o hygienickej neškodnosti výrobku

**Všetky výrobky** distribuované spoločnosťou BSH domáci spotrebiče s.r.o., organizačná zložka Bratislava, prichádzajúce do styku s potravinami **spĺňajú požiadavky** o hygienickej neškodnosti podľa **európskej normy EC 1935/2004**. Toto vyhlásenie sa vzťahuje na všetky výrobky prichádzajúce do styku s potravinami uvedené v aktuálnom cenníku BSH domáci spotrebiče s.r.o., organizačná zložka Bratislava.

Symbol uvedený na výrobku alebo jeho obale upozorňuje na to, že výrobok po skončení jeho životnosti nepatrí k bežnému domácejmu odpadu, ale ho treba odovzdať do špeciálnej zberne odpadu na recyklovanie elektrických alebo elektronických spotrebičov.

Vašou podporou správnej likvidácie pomáhate opäť získať cenné suroviny a chrániť tak životné prostredie. Ďalšie informácie o recyklovaní tohto výrobku získate na miestnom úrade, v zberni odpadu alebo v združení Envidom, ktoré zabezpečuje zber, prepravu, spracovanie, recykláciu a ekologické zneškodňovanie elektroodpadu v zmysle zákona.



## **Uistenie dovozcu o vydaní vyhlásenia o zhode**

Vážený zákazník,

Podľa zákona č. 264/1999 Z. z. Vás uistujeme, že na všetky výrobky distribuované spoločnosťou BSH domáci spotřebiče s. r. o. našim obchodným partnerom, bolo vydané prehlásenie o zhode v zmysle zákona č. 264/1999 Z. z. a príslušných nariadení vlády. Toto uistenie dovozcu o vydaní prehlásenia o zhode sa vzťahuje na všetky výrobky vrátane plynových spotřebičov, ktoré sú obsiahnuté v aktuálnom cenníku firmy BSH domáci spotřebiče s. r. o.

## **Kontakt na servis domácich spotrebičov BOSCH**

### **Dodávateľ:**

BSH domácí spotřebiče s.r.o. – organizačná zložka Bratislava

BSH domácí spotřebiče s.r.o.  
Radlická 350  
158 00 Praha 5

### **Príjem opráv:**

Tel.: +421 244 450 808  
Email: **opravy@bshg.com**

### **Objednávky príslušenstva a náhradných dielov:**

Tel.: +421 244 452 041  
Email: **dily@bshg.com**

### **Zákaznícke poradenstvo:**

Tel.: +421 244 452 041  
Email: **bosch.spotrebice@bshg.com**

Aktuálne informácie o servise nájdete na internetových stránkach **[www.bosch-home.com/sk](http://www.bosch-home.com/sk)**.

Tu máte možnosť si dojednať opravu pomocou online formulára.

