

SIEMENS



Plynová varná deska s ovládáním

ER6A6PD70



4 242003 742754

ER6A.PD7..

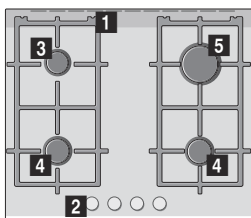

- 1** Rošty pod hrnce
- 2** Otočné voliče
- 3** Úsporný hořák (až 1,1 kW)

ER7A.RD7..

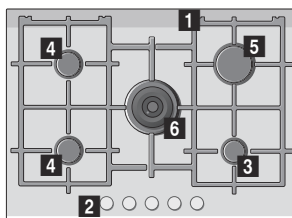

- 4** Středně silný hořák (ž 1,9)
- 5** Silný hořák (2,8 kW)
- 6** Dvojitý hořák pro WOK nádoby (až 4,2 kW)

Obsah

 Použití podle určení	3
 Důležité bezpečnostní pokyny	4
 Seznámení se s přístrojem	5
Ovládací prvky a hořáky	5
Ukazatel zbytkového tepla	6
Příslušenství	6
 Plynové hořáky	7
Manuální zapnutí	7
Automatické zapnutí	7
Bezpečnostní systém	7
Vypnutí hořáku	7
Varování	7
 Tabulky a tipy	7
Vhodné nádoby	7
Pokyny k použití	7
Tabulka vaření	8
 Čištění a údržba	10
Čištění	10
Údržba	11
 Co dělat v případě poruchy?	11
 Zákaznický servis	13
Záruční podmínky	13
 Ochrana životního prostředí	14
Ekologická likvidace přístroje	14

Doplňující informace o výrobcích, příslušenství, náhradních dílech a službách můžete najít na: <http://www.siemens-home.bsh-group.com/cz>

Použití podle určení

Pozorně si přečtěte tento návod k použití. Jenom tak můžete Váš přístroj bezpečně a správně obsluhovat. Návod k použití a instalaci přístroje si ponechte pro případného dalšího majitele.

Výrobce neodpovídá za škody způsobené neuposlechnutím pokynů a varování obsažených v tomto návodu k použití.

Obrázky v tomto návodu k použití slouží pouze pro Vaši orientaci.

Dokud přístroj nebude řádně namontován, neodstraňujte jeho ochranný obal. Nepřipojujte přístroj k síti, jestliže byl při přepravě poškozen. Kontaktujte náš zákaznický servis.

Tento přístroj je zařazen do třídy 3. typu dle evropské normy EN 30-1-1 pro varné přístroje na plynná paliva pro domácnost. Předtím, než varnou desku namontujete, ujistěte se, že ji budete montovat podle montážních pokynů.

Přístroj nelze namontovat na jachtě či v karavanu.

Přístroj musí být použit pouze v dobře větraných prostorech.

Přístroj není určen pro provoz s externím časovačem či dálkovým ovladačem.

Veškeré činnosti spojené s montáží a ovládáním a seřizovací práce na jiné typy plynu musí být prováděny odborníkem, za splnění všech platných předpisů, norem a specifikací místních dodavatelů plynu a elektrického proudu. Obzvláště je nutno dbát předpisů o větrání.

Tento přístroj je ze závodu nastaven na typ plynu uvedený na typovém štítku. Pokud je třeba typ plynu změnit, dbejte pokynů v montážním návodu. Pro změnu typu plynu Vám doporučujeme kontaktovat náš zákaznický servis.

Tento přístroj je určený pouze pro domácí použití, komerční použití je vyloučeno.

Přístroj je určený pouze

k vaření, není určen k vytápění prostoru.

Záruka na přístroj bude platná pouze tehdy, je-li přístroj používán za jeho navrženým účelem.

Tento přístroj je určen k použití v nejvyšší povolené nadmořské výšce 2000 m.

Přístroj mějte během provozu neustále pod dozorem.

Nepoužívejte kryty či ochranné zábrany před dětmi, pokud nejsou doporučeny výrobcem varné desky. Tyto zábrany by mohly způsobit úraz z důvodu přehřátí, vznícení nebo odlomení částí materiálu. Děti starší 8 let a osoby se sníženými fyzickými, smyslovými nebo mentálními schopnostmi nebo osoby s nedostatkem zkušeností nebo vědomostí smí přístroj používat pouze pod dohledem odpovědné osoby nebo pokud byly poučeny o jeho bezpečném použití a rizicích s tím spojených. Děti si s přístrojem nesmí hrát. Čištění a uživatelskou údržbu nesmí provádět děti bez dozoru.

Děti mladší 8 let udržujte v bezpečné vzdálenosti od přístroje a přírodního kabelu.

Důležité bezpečnostní pokyny

Varování - Nebezpečí výbuchu!

Nahromadění nespáleného plynu v uzavřeném prostoru nese riziko požáru. Nevystavujte přístroj průvanu. Průvan může sfouknout plamen z hořáků. Pozorně si přečtěte návod k použití a varování týkající se provozu plynových hořáků.

Varování - Nebezpečí otravy!

Během obsluhy přístroje se kuchyňský prostor zahřeje, vlhne a tvoří se v něm spaliny. Dbejte na to, aby byl kuchyňský prostor dobře větrán, obzvláště během použití varné desky: buď ponechte pootevřený otvor za účelem přirozeného větrání, nebo namontujte větrací systém (digestoř). Intenzivní doba obsluhy přístroje může vyžadovat doplňkové či účinnější větrání: otevřete okno nebo zvyšte výkon větracího systému.

Varování - Nebezpečí popálení!

- Varné zóny a jejich těsné sousedství se během provozu velmi zahřívají. Nikdy se rozpálených povrchů nedotýkejte. Zabraňte dětem mladším 8 let v kontaktu s přístrojem.
- Jestliže láhev se zkapalněným plynem není rovně postavena, může dojít k úniku propanbutanu do přístroje. Intenzivní tékavé plameny tedy mohou unikat z hořáků. Může dojít k poškození součástek či po čase k nekontrolovanému úniku plynu. Obě tyto vady mohou způsobit popálení. Vždy stavte lahve se zkapalněným plynem do svislé polohy.

Varování - Nebezpečí požáru!

- Varné zóny jsou velmi horké. Na varnou desku nikdy nepokládejte hořlavé předměty. Na varné desce žádné předměty neskladujte.
- Neskladujte pod spřístrojem ani v jeho blízkosti žíraviny, výrobky produkuje výpary, hořlavé materiály nebo výrobky, které nejsou potravinami.

- Horký olej a tuk se rychle vznítí. Horký olej a tuk nikdy nenechávejte bez dozoru. V případě vzplanutí oleje či tuku oheň nikdy nehaste vodou. Vypněte varnou zónu a plameny opatrně uduste pokličkou.
- Když používáte hořák s příliš velkým výkonem, vznikají velmi vysoké teploty. Hořlavé materiály se mohou vznítit. Ukazatel stupně ohřevu na displeji se může lišit od stupně ohřevu nastaveného voličem. Ukazatel stupně ohřevu na displeji slouží pouze jako pomocná informace. Stupeň ohřevu nastavujte vždy podle popisu u voliče.

⚠ Varování - Nebezpečí poranění!

- Trhliny nebo praskliny ve skleněné desce jsou nebezpečné. Okamžitě vypněte všechny hořáky a každý elektrický topný prvek. Vytáhněte síťovou zástrčku ze zásuvky nebo vypněte pojistku v pojistkové skříni. Zavřete přívod plynu. Nedotýkejte se povrchu přístroje. Nikdy nezapínáte vadný přístroj. Zavolejte zákaznický servis.
- Poškozené hrnce nebo hrnce, které nemají správnou velikost, přesahují okraj varné desky nebo nejsou správně na varné desce umístěny, mohou způsobit vážná poranění. Dbejte doporučení a varování vztahujících se k používanému nádobí.
- V případě poruchy vypněte přípojku přístroje k plynu a elektrickému proudu. V případě nutnosti opravy kontaktujte náš zákaznický servis.
- Nepokoušejte se manipulovat s vnitřním prostorem přístroje. Je-li to nutné, kontaktujte náš zákaznický servis.
- Pokud se některý otočný volič neotáčí, nesnažte se jej otočit silou. Neprodleně kontaktujte náš zákaznický servis, aby odborník ze servisu mohl volič opravit či nahradit.

⚠ Varování - Nebezpečí úrazu elektrickým proudem!

- Nepoužívejte k čištění přístroje parní čističe.
- V případě zlomení, prasklin nebo trhlin varné desky vypněte pojistku v pojistkové skříni nebo vytáhněte síťovou zástrčku. Zavolejte servis.

Seznámení se s přístrojem

V přehledu tohoto návodu naleznete typ Vašeho přístroje a výkony jednotlivých hořáků.



→ strana 2

Ovládací prvky a hořáky

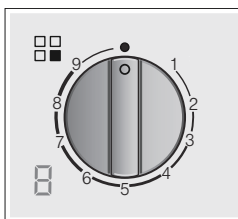



U každého otočného voliče je označený příslušný hořák. Pomocí otočných voličů můžete pomocí různých poloh nastavit potřebný výkon od maximální do minimální hodnoty. Nikdy se nesnažte přejít z polohy 0 přímo na polohu 1 nebo z polohy 1 na polohu 0.



Ukazatele

	Hořák ovládaný příslušným otočným voličem
	Vypnutý hořák
9	Maximální stupeň ohřevu a elektrické zapalování
1	Nejnižší stupeň ohřevu

Ukazatele na displeji

	Elektrické zapalování
	Stupně ohřevu
	Vypnutý hořák
	Zbytekové teplo

Vnitřní a vnější plameny dvojitých hořáků lze regulovat nezávisle na sobě. Jsou možné tyto stupně ohřevu:

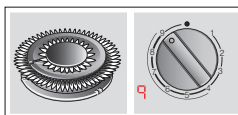

Vnější a vnitřní plamen na maximální výkon.

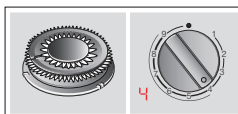

Vnější plamen na minimální, vnitřní plamen na maximální výkon.

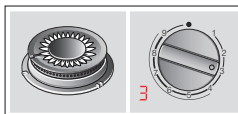

Vnitřní plamen na maximální výkon.

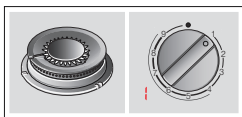

Vnitřní plamen na minimální výkon.

Pro správný provoz přístroje musí jak mřížky, tak i všechny části hořáků správně dosedat. Nezaměňte víčka hořáků.

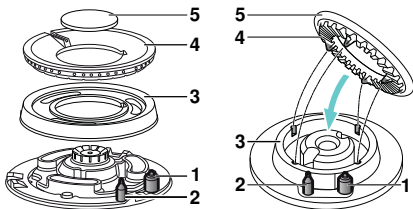
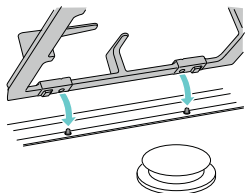

Prvky

- 1 Zapalovací svíčka
- 2 Termoprvek
- 3 Kroužek hořáku
- 4 Rozdělovač plamene
- 5 Víčko hořáku

Ukazatel zbytkového tepla

Varná deska má pro každou zónu ukazatel zbytkového tepla, který upozorňuje na horké nebo teplé varné zóny.

Když se na ukazateli zobrazí **H**, je varná zóna ještě horká. Když varná zóna trochu vychladne, ukazatel se změní na **h**. Když varná zóna dostatečně vychladne, ukazatel zhasne. Nedotýkejte se varné zóny s tímto ukazatelem.

Příslušenství

Následující příslušenství lze dokoupit v našem zákaznickém servisu.

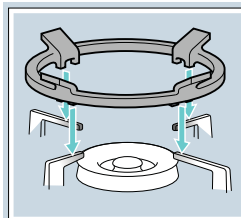

Dodatečný rošt pro wok
Výhradně pro použití na dvojitém a trojitém hořáku wok s nádobami, které mají průměr více než 26 cm (pánve, hliněné hrnce, pánve na paellu, nádoby s kulatým dnem atd.). Doporučujeme používat přidavnou mřížku wok, aby se prodloužila životnost přístroje.

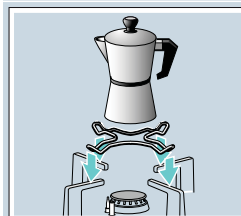

Dodatečný rošt pro kávovary
Pouze k použití s nádobím se dnem menším než 12 cm v průměru na nejmenším hořáku.

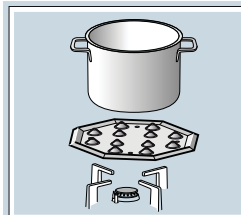

Varná zóna pro míré vaření
Toto příslušenství je navrženo pro uchovávání redukovaného tepla při nastavení nejnižšího výkonu. Umístěte toto příslušenství na rošt na kužely směrem vzhůru, nikdy přímo na hořák. Varnou nádobu postavte do středu tohoto příslušenství.

Kód výrobku

HZ298114 Dodatečný rošt pro kávovar
HZ298105 Varná zóna pro mírné vaření
Výrobce neodpovídá za škody, které jsou způsobeny nepoužitím či nesprávným použitím příslušenství.

Plynové hořáky

Manuální zapnutí

1. Stiskněte otočný volič vybraného hořáku a otočte jím proti směru hodinových ručiček do požadovaného stupně ohřevu.
2. Podržte zapalovač nebo jiný zdroj plamene (zapalovač cigaret, zápalku atd.) u hořáku.

Automatické zapnutí

Pokud je Vaše varná deska vybavená automatickým zapalováním (zapalovacími svíčkami):

1. Stiskněte otočný volič vybraného hořáku a otočte jím proti směru hodinových ručiček do nejvyššího stupně ohřevu. Zatímco je otočný volič stlačován, všechny hořáky produkuje jiskry a na displeji se zobrazí symbol . Hořák se zapálí.
2. Uvolněte otočný volič.
3. Otočte otočný volič do požadované pozice.

Pokud se hořák nezapálí, vypněte ho a zopakujte výše popsané kroky. Tentokrát držte otočný volič déle stisknutý (až 10 sekund).

Varování - Nebezpečí výbuchu!

Pokud se hořák nezapálí během 10 sekund, vypněte otočný volič a otevřete dveře nebo okno v místnosti. Počkejte minimálně minutu, než budete hořák znovu zapalovat.

Upozornění: Dbejte na maximální čistotu. Pokud jsou zapalovací svíčky znečištěné, může dojít k poruchám zapalování. Zapalovací svíčky pravidelně čistěte malým nekovovým kartáčkem. Dbejte na to, aby na zapalovací svíčky nepůsobily žádné prudké nárazy.

Bezpečnostní systém

Vaše varná deska je vybavena bezpečnostním systémem (termočlánek), který přeruší přívod plynu, jakmile dojde k náhodnému zhasnutí hořáku. Pro zajištění toho, že bude zařízení správně fungovat:

1. Zapalte hořák obvyklým způsobem.
2. Aniž byste uvolňovali otočný volič, stiskněte jej a držte po dobu 4 vteřin po zapálení plamene.

Vypnutí hořáku

Otočte otočný volič doprava do polohy 0. Na displeji se zobrazí symbol  a za několik sekund se zobrazí ukazatel zbytkového tepla.

Několik sekund po zhasnutí hořáku se ozve zvuk (tupé klapnutí). Nejedná se o závadu. Znamená to, že se vypnula bezpečnostní pojistka.

Varování

Během provozu hořáku uslyšíte mírné pískání. To je zcela normální.

Při prvním použití je běžné, že hořák vydává mírný zápach. Tento zápach není nebezpečný a nepoukazuje na závadu. Zápach bude pouze dočasný. Plamen má obvykle oranžové zabarvení. Je to způsobeno prachem ve vzduchu, rozlitými tekutinami apod.

Jestliže dojde k neúmyslnému sfouknutí plamenů, vypněte hořák pomocí otočného voliče a nesnažte se jej znovu zapálit po dobu minimálně 1 minuty.

Tabulky a tipy

Vhodné nádoby

Hořák	Minimální průměr nádoby	Maximální průměr nádoby
Wok	22 cm	- cm
Silný	22 cm	26 cm
Normální	14 cm	20 cm
Úsporný	12 cm	16 cm

Pokyny k použití

Následující rady Vám pomohou ušetřit energii a ochránit nádobí před poškozením:

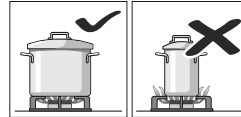

Používejte nádoby, které svými rozměry korespondují s rozměrem hořáku. Nepoužívejte malé nádoby pro vaření na hořácích s větším průměrem. Plamen se nesmí dotýkat bočních stěn varných nádob.

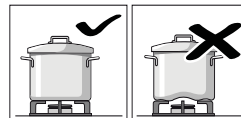

Nepoužívejte poškozené nádoby, které nemůžete rovnoměrně postavit na hořák. Takto postavené nádoby se mohou převrátit. Používejte pouze nádoby s pevným a rovným dnem.

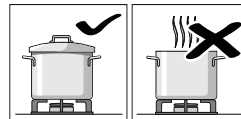

Nevaňte bez poklice a ujistěte se, že je poklice správně nasazená. Takto se vyhnete plýtvání energií.

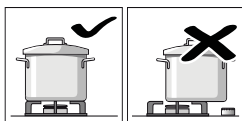

Vždy pokládejte nádobu na střed hořáku, nikdy ne na okraj. Nesprávně postavená nádoba se může převrátit. Nepokládejte velké nádoby na hořáky v blízkosti otočných voličů. Tyto voliče se kvůli vysokým teplotám mohou poškodit.

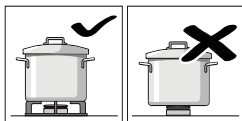

Umístěte nádobu na rošt, nikdy ji nepokládejte přímo na hořák. Dbejte na správné umístění roštů a krytů hořáků předtím, než začnete přístroj používat.

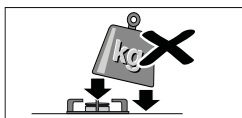

Nádoby na vaření opatrně umístěte na varnou desku. Vyhněte se silným nárazům na hořák a nepokládejte na něj extrémně těžké nádoby.

Tabulka vaření

Následující tabulka obsahuje optimální stupně ohřevu a doby vaření pro různé pokrmy. Údaje jsou orientační hodnoty pro čtyři osoby.

Doby vaření a stupně ohřevu závisí na druhu, hmotnosti a kvalitě pokrmů a dále na materiálu nádoby. Proto jsou možné odchylky.

Vždy použijte vhodnou nádobu a umístěte ji doprostřed hořáku. Podívejte se na informace o průměru nádob. → "Vhodné nádoby"

Informace k tabulce

Příprava každého pokrmu se skládá z jednoho nebo dvou kroků. Každý krok obsahuje následující informace:

- Druh ohřevu
- Stupeň ohřevu
- Doba trvání v minutách

Metody vaření uvedené v tabulce

- Uvedení do varu
- Vaření
- Vytvoření tlaku v tlakovém hrnci
- Udržování tlaku v tlakovém hrnci
- Intenzivní opečení
- Mírné opečení
- Rozpouštění

- * Bez pokličky
- ** Stále míchat

Upozornění: Tyto symboly nenajdete na přístroji. Slouží jako orientační pomůcka pro různé metody vaření.

V tabulce najdete údaje pro přípravu pokrmů na různých hořácích. První uvedený hořák je doporučená volba. V přehledu modelů jsou popsány všechny hořáky.

→ strana 2

Příklad:

Pokrm Hořáky	Celková doba v min.	Krok 1	Krok 2
Polévky, krémové polévky			
Rybí polévka			
Rychlý	12-17	8 7-9	1 5-8
Normální	17-22	8 11-13	1 6-9
Wok	10-15	9 6-8	4 4-7















Tento příklad uvádí přípravu rybí polévky na rychlém hořáku, normálním hořáku a hořáku wok.



















































Na rychlém hořáku (doporučená volba) činí celková doba vaření 12 až 17 minut.

- Krok 1: uvedení do varu. Použijte stupeň ohřevu 8 po dobu 7-9 minut.
- Krok 2: další vaření. Na 5-8 minut přepněte na stupeň ohřevu 1.

Když použijete jiný z navrhovaných hořáků, postupujte stejným způsobem.

Pokrm Hořáky	Celková doba v min.	Krok 1	Krok 2
Polévky, krémové polévky			
Rybí polévka			
Rychlý	12-17	8 7-9	1 5-8
Normální	17-22	8 11-13	1 6-9
Wok	10-15	9 6-8	4 4-7
Dýňový krém, boršč			
Rychlý	30-35	9 10-12	5 20-23
Normální	45-50	9 15-17	6 30-33
Wok	25-30	9 7-9	4 18-21
Minestrone (zeleninová polévka)			
Rychlý	47-52	9 10-12	5 37-40
Normální	57-62	9 10-12	6 47-50
Wok	45-50	8 8-10	4 37-40
Těstoviny a rýže			
Špagety			
Rychlý	18-22	* 9 8-10	6 10-12
Normální	20-24	* 9 10-12	7 10-12
Wok	18-22	* 8 8-10	6 10-12
Rýže			
Rychlý	17-22	9 5-7	2 12-15
Normální	18-23	9 7-9	6 11-14

Pokrm Hořáky	Celková doba v min.	Krok 1			Krok 2		
							
Wok	13-18		8	4-6		4	9-12
Ravioli							
Rychlý	9-14		9	4-6		6	5-8
Normální	17-22		8	12-14		8	5-8
Wok	13-18		8	5-7		8	8-11
Zelenina a luštěniny							
Vařené brambory (kaše, bramborový salát)							
Rychlý	23-28		9	8-10		5	15-18
Normální	25-30		9	10-12		6	15-18
Wok	25-30		7	11-13		6	14-17
Humus (rozmixovaná cizrna)							
Rychlý	50-55		9	10-12		4	40-43
Normální	52-57		9	12-14		5	40-43
Wok	47-52		8	10-12		6	37-40
Čočka							
Rychlý	40-45		9	8-10		9	32-35
Normální	50-55		9	18-20		6	32-35
Wok	45-50		7	20-22		5	25-28
Smažená zelenina							
Rychlý	12-17		*7	6-8		*6	6-9
Normální	15-20		*8	8-10		*7	7-10
Wok	10-15		*7	5-7		*5	5-8
Zeleninové sauté **							
Wok	6-8		*9	6-8			
Rychlý	6-8		*9	6-8			
Hranolky							
Wok	12-17		*8	12-17			
Rychlý	15-20		*9	15-20			
Normální	25-30		*9	25-30			
Vejce							
Shakshuka (jídlo z jednoho hrnce)							
Normální	15-20		9	10-12		4	5-8
Rychlý	13-18		8	7-9		3	6-9
Wok	15-20		6	11-13		4	4-7
Omeleta (1 porce)							
Normální	3-5		*8	3-5			
Rychlý	2-4		*9	2-4			
Wok	2-4		*5	2-4			
Španělská tortilla							
Rychlý	25-30		*9	25-30			
Wok	20-25		*8	20-25			

Pokrm Hořáky	Celková doba v min.	Krok 1			Krok 2		
							
Omáčky							
Bešamelová omáčka **							
Úsporný	10-15		*6	2-4		*6	8-11
Normální	10-15		*5	2-4		*5	8-11
Wok	3-8		*6	1-2		*6	2-6
Omáčka ze sýra s modrou plísní **							
Úsporný	4-6		*7	4-6			
Normální	3-5		*7	3-5			
Rychlý	3-5		*5	3-5			
Neapolská omáčka							
Normální	18-23		*6	2-4		*4	16-19
Rychlý	15-20		*8	1-3		*6	14-17
Wok	12-17		*8	2-4		*6	10-13
Omáčka carbonara							
Normální	10-15		*6	5-7		*3	5-8
Rychlý	8-13		*5	4-6		*3	4-7
Úsporný	10-15		*9	5-7		*5	5-8
Ryby							
Hejk po římsku							
Rychlý	5-10		*8	5-10			
Normální	8-13		*9	8-13			
Wok	5-10		*7	5-10			
Pečený losos							
Rychlý	5-10		*7	2-4		1	3-6
Normální	5-10		*8	2-4		1	3-6
Wok	7-12		*7	2-4		1	5-8
Mušle							
Rychlý	5-7		9	5-7			
Wok	4-6		9	4-6			
Normální	10-12		9	10-12			
Maso							
Kachní prsa (1 ks)							
Normální	6-8		*7	6-8			
Rychlý	9-11		*7	9-11			
Wok	6-8		*6	6-8			
Hovězí stroganoff							
Rychlý	8-13		*9	8-13			
Wok	5-10		*8	5-10			
Normální	12-17		*9	12-17			
Kuřecí řízky (8 plátků kuřecích prsou)							
Rychlý	7-12		*9	2-4		*6	5-8
Wok	7-12		*9	2-4		*6	5-8
Normální	7-12		*9	7-12			

Pokrm Hořáky	Celková doba v min.	Krok 1			Krok 2		
Mleté maso (masová paštika, frikadely, boloňská o.)							
Rychlý	15-20	* 8			15-20		
Normální	20-25	* 9			20-25		
Wok	15-20	* 7			15-20		
Hotové výrobky							
Pečené krokety (16 ks), Pečené rybí prsty (12 ks)							
Rychlý	6-10	* 8			6-10		
Normální	8-12	* 8			8-12		
Wok	6-10	* 9			3-5	* 4	3-5
Klobásy (12 ks)							
Rychlý	5-10	* 9			1-3	* 7	4-7
Normální	7-12	* 9			7-12		
Wok	5-10	* 9			1-3	* 6	4-7
Párky (12 ks)							
Normální	8-13	* 9			8-13		
Wok	9-14	* 5			9-14		
Rychlý	7-12	* 7			7-12		
Hamburgery (4 ks)							
Rychlý	4-9	* 9			1-3	* 7	3-6
Wok	4-9	* 9			1-3	* 7	3-6
Normální	5-10	* 9			1-3	* 8	4-7
Mražená zelenina**							
Rychlý	7-12	* 9			7-12		
Wok	5-10	* 9			5-10		
Normální	12-17	* 9			12-17		
Pizza (průměr 20 cm)							
Wok	4-8				4		4-8
Rychlý	16-20				1		16-20
Normální	20-25				1		20-25
Dezerty							
Rýžový nákyk**							
Normální	30-35	* 8			9-11	* 4	21-24
Úsporný	40-45	* 9			12-14	* 2	28-31
Wok	23-28	* 7			8-10	* 5	15-18
Mléčná čokoláda							
Úsporný	10-14	* 1			10-14		
Normální	16-20	* 1			16-20		
Wok	3-7	* 1			3-7		
Palačinky (4 ks)							
Rychlý	17-22	* 7			1-3	* 5	16-19
Wok	8-13	* 8			1-3	* 5	7-10
Normální	20-25	* 8			1-3	* 6	19-22

Pokrm Hořáky	Celková doba v min.	Krok 1			Krok 2				
Chlebový nákyk									
Rychlý	25-30				9	10-12		6	15-18
Wok	23-28				9	8-10		8	15-18
Normální	27-32				9	10-12		7	17-20
Španělský pudink**									
Rychlý	3-8	* 5			3-8				
Normální	8-13	* 5			8-13				
Wok	3-8	* 4			3-8				
Třený koláč (ve vodní lázni)									
Rychlý	35-40				9	35-40			
Wok	40-45				9	40-45			
Normální	45-50				9	45-50			

Tipy k vaření

- Pro přípravu krémových polévek a luštění používajte tlakový hrnec. Doba vaření se výrazně zkrátí. Při použití tlakového hrnce se řiďte pokyny výrobce.
- Při vaření brambor a rýže vždy přiklopte pokličku. Doba vaření se tak výrazně zkrátí.
- U pokrmů na pánvi musíte nejprve rozehrát olej. Jakmile začnete péct, udržujte konstantní teplotu případným přizpůsobením stupně ohřevu. Při přípravě více porcí počkejte, dokud nebude znovu dosažena teplota vaření. Pokrmy pravidelně obraťte.



Čištění a údržba

Čištění

Čištění provádějte, když je přístroj v chladném stavu. Pro čištění používejte houbičku namočenou ve vodě a mycím prostředku.

Po každém použití a po vychladnutí očistíte povrch částí u hořáku. Pokud na tomto povrchu zanecháte jakékoli - byť nepatrné - zbytky jídla (pečené pokrmy, kapky tuku atd.), mohou tyto nečistoty ztvrdnout a později bude velmi složité je vyčistit.

Otvory pro vedení plamene musejí být čisté, aby nebyla narušena funkce zapalování.

Na roštích mohou zůstat zbytky kovu, pokud na nich pohybujete nádobami na vaření.

Očistíte hořáky a rošty mýdlovou vodou a oškrábejte je neдрátěným kartáčkem.

Alternativně lze mřížky umýt v myčce nádobí.

Používejte čisticí prostředky doporučené výrobcem myčky nádobí. Při silném znečištění doporučujeme mřížky předem vyčistit.

Kryty hořáků nemyjte v myčce nádobí.

Pokud jsou rošty vybaveny gumovými nožičkami, dbejte na to, aby byly také čisté. Gumové nožičky se mohou uvolnit a rošt by mohl poškrábat varnou desku.

Hořáky a podstavné rošty vždy náležitě vysušte.

Kapky vody a vlhké skvrny mohou při vaření poškodit smaltovaný povrch.

Po vyčištění a vysušení hořáků se ujistěte, že kryty hořáků jsou správně nasazeny na rozdělovač.

Pozor!

- Při čištění přístroje neodstraňujte ovládací prvky. Při vniknutí vlhkosti může dojít k poškození přístroje.
- Nepoužívejte parní čističe. Ty by mohly varnou desku poškodit.
- Při odstraňování zaschlých zbytků jídla z varné desky nikdy nepoužívejte abrazivní čisticí prostředky, ocelové kartáče, ostré předměty, nože atd.

- Při čištění skla s ozdobnými prvky hořáků, kovových profilů či případných skleněných nebo hliníkových panelů nepoužívejte nože, škrabky nebo podobné nástroje.

Údržba

Jakoukoliv vylitou tekutinu vždy co nejdříve očistěte. Vyhněte se tak zbytečnému úsilí, které musíte vynaložit při čištění zaschlých a ztvrdlých nečistot.

Neposunujte po skleněné desce nádoby, mohlo by dojít k jejímu poškrábání. Dejte pozor, abyste na skleněnou desku neupustili tvrdý nebo ostrý předmět. Nevystavujte varnou desku úderům. Zrnka písku (např. po čištění zeleniny) mohou poškrábat povrch skleněné desky. Pokud se rozlije zkaramelizovaný cukr nebo potraviny s vysokým obsahem cukru, je zapotřebí je ihned odstranit z varné desky pomocí škrabky na sklo.



Co dělat v případě poruchy?

V některých případech lze vzniklé závady snadno odstranit. Než přivoláte servis, postupujte podle těchto pokynů:

Porucha	Možná příčina	Řešení
Všeobecná elektrická porucha.	Vadná pojistka.	Podívejte se do pojistkové skříně, jestli není poškozená pojistka, a vyměňte ji.
	Zareagoval jistič nebo proudový chránič.	Na ovládacím panelu zkontrolujte, zda nevyšel jistič nebo proudový chránič.
Nefunguje automatické zapalování.	Mezi zapalovacími svíčkami a hořáky mohou být usazené zbytky pokrmů nebo čisticích prostředků.	Prostor mezi zapalovací svíčkou a hořákem musí být čistý.
	Hořáky jsou vlhké.	Pečlivě osušte víčka hořáků.
	Kryty hořáků nejsou správně nasazené.	Zajistěte, aby víčka správně dosedala.
Nefunguje automatické zapalování a na displeji se zobrazí symbol <i>F i</i> nebo <i>F2</i> .	Přístroj není uzemněný, řádně zapojený nebo je vadný uzemňovací kabel.	Kontaktujte elektrikáře.
	Je přehřátá elektronika.	Vypněte hořáky nebo používejte výhradně nejnižší stupeň ohřevu, dokud elektronika dostatečně nevychladne.
Plamen hořáku není stejnoměrný.	Části hořáku nejsou správně nasazené.	Nasaďte části hořáku správně na příslušný hořák.
	Otvory hořáku jsou znečištěné.	Vyčistěte otvory hořáku.
Proud plynu není v pořádku nebo neproudí žádný plyn.	Přívod plynu je zavřený vřazenými ventily.	Otevřete vřazené ventily
	Pokud se plyn přivádí z plynové láhve, zkontrolujte, zda není prázdná.	Vyměňte plynovou láhev.

Porucha	Možná příčina	Řešení
V kuchyni je cítit plyn.	Je otevřený plynový kohout.	Zavřete plynové kohouty.
	Plynová láhev není správně připojená.	Zajistěte, aby byla plynová láhev správně připojená.
	Může unikat plyn.	Zavřete centrální kohout vedení plynu, vyvětrejte místnost a neprodleně zavolejte autorizovaného instalátéra, který zkontroluje systém vedení plynu a vystaví potvrzení o instalaci. Dokud si nebudete jisti, že ani ve vedení plynu, ani u přístroje neuniká plyn, přístroj nepoužívejte.
Jakmile pustíte otočný volič, hořák se vypne.	Nepodrželi jste otočný volič stisknutý dostatečně dlouho.	Držte otočný volič při zapnutém hořáku stisknutý o několik sekund déle.
	Otvory hořáku jsou znečištěné.	Vyčistěte otvory hořáku.
Na displeji se zobrazí <i>F3, F4, F5, F6, F7, F8, F9</i> .	Porucha elektroniky.	Odpojte varnou desku od elektrické sítě. Počkejte několik sekund a znovu ji zapojte. Pokud ukazatel svítí i nadále, kontaktujte zákaznický servis.
Ukazatel stupně ohřevu na displeji se stále liší od stupně ohřevu zvoleného otočným voličem.	Nesprávně zkalibrovaná elektronika.	Proveďte kalibraci podle návodu k montáži.

Zákaznický servis

Před kontaktováním našeho zákaznického servisu si prosím připravte označení produktu (č. E) a výrobní číslo (č. FD) konkrétního přístroje. Tyto informace naleznete na typovém štítku ve spodní části varné desky a na etiketě návodu k použití.

Spolehněte se na profesionalitu výrobce Vašeho přístroje. Tak si můžete být jisti, že Vaše oprava bude provedena školenými servisními technikami, kteří s sebou vozí originální náhradní díly právě pro Vaše přístroje.

Záruční podmínky

Pokud bude Váš přístroj poškozen nebo pokud nebude splňovat Vaše očekávání v oblasti jakosti, což je velmi nepravděpodobné, informujte nás prosím co nejdříve. Záruka platí pouze tehdy, nebylo-li s Vaším přístrojem manipulováno nebo nebyl-li nesprávně použit.

Záruční podmínky týkající se těchto přístrojů jsou striktně stanoveny naším zástupcem v zemi, ve které jste si přístroj zakoupili. Podrobnější informace můžete získat u prodejce. K uplatnění záručních náhrad je třeba se prokázat dokladem o koupi přístroje.

Vyhrazujeme si právo na změny.

Ochrana životního prostředí

Pokud se na typovém štítku nachází tento symbol , dbejte následujících pokynů.

Ekologická likvidace přístroje

Likvidujte obalové materiály ekologickým způsobem.



Tento přístroj je označen v souladu s evropskou směrnicí 2012/19/EU, která se týká elektrických a elektronických přístrojů (waste electrical and electronic equipment - WEEE). Tato směrnice udává rámec pro zpětný odběr a recyklaci v celé EU.

Obal Vašeho přístroje byl vyroben pouze za použití materiálů striktně zaručujících účinnou ochranu přístroje během přepravy. Tyto materiály jsou 100 % recyklovatelné, proto zmírňují negativní dopad na životní prostředí. Pokud budete dbát následujících doporučení, můžete také Vy sami přispět k ochraně životního prostředí.

- Nepotřebné obalové materiály odevzdejte k recyklaci do příslušného recyklačního kontejneru.
- Před likvidací vysloužilého přístroje se ujistěte, že již nemůže být použit. Pro zjištění nejbližšího recyklačního střediska k likvidaci Vašeho přístroje kontaktujte místní úřad.
- Použitý olej nevylévejte do dřezu. Sbírejte jej do uzavřené nádoby a posléze odevzdejte do příslušného střediska nebo jej případně umístěte do odpadkového koše (není to nejlepším řešením, jelikož odpad bude odvezen na skládku, nicméně tak zabráníte kontaminaci podzemní vody).



CZ Montážní návod



1

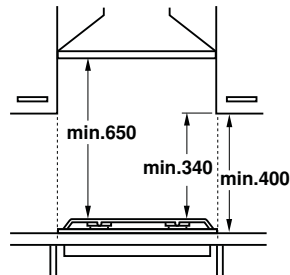
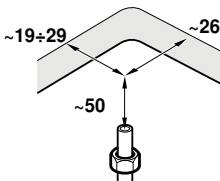
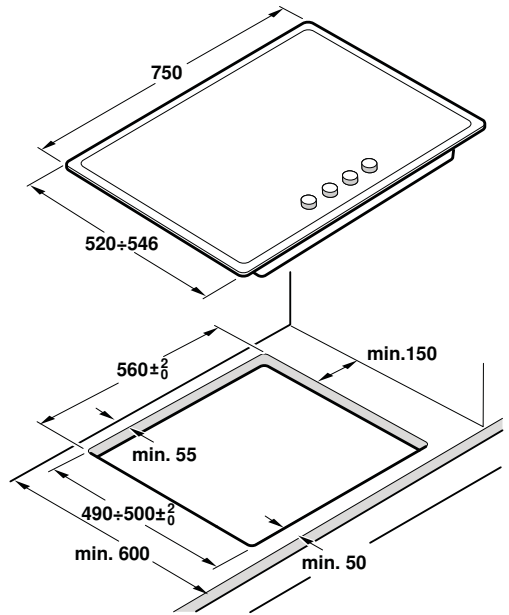
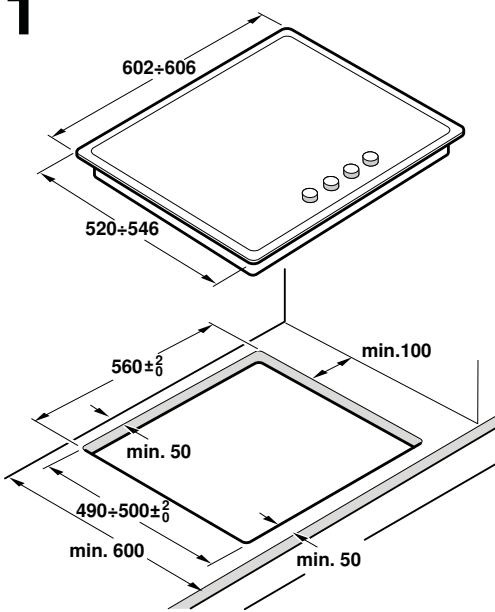

2

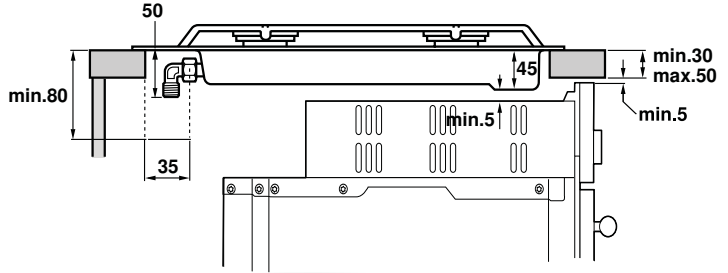
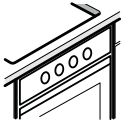
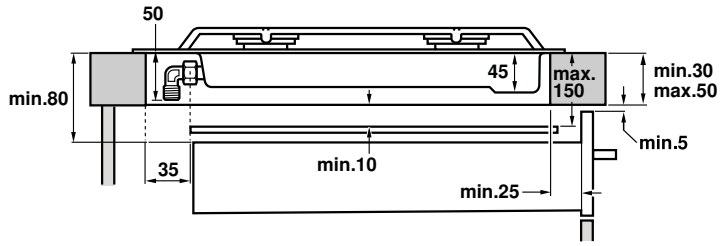

3

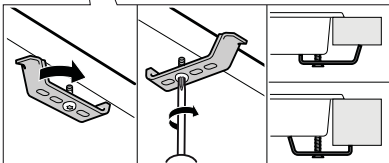
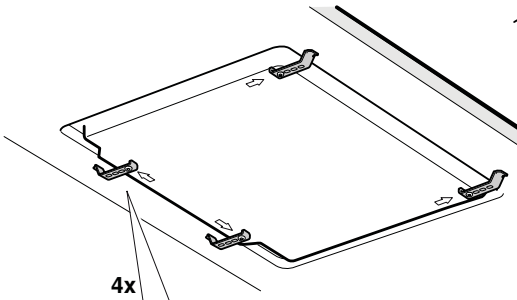
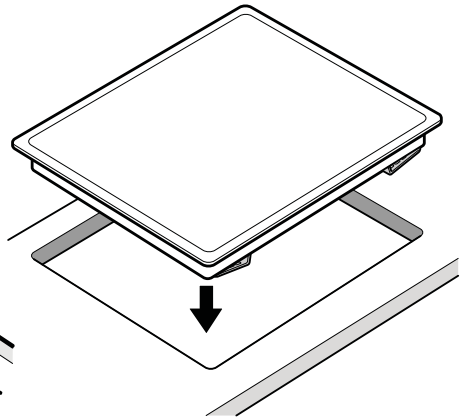
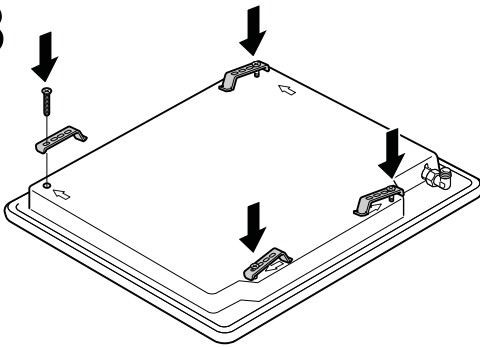

4

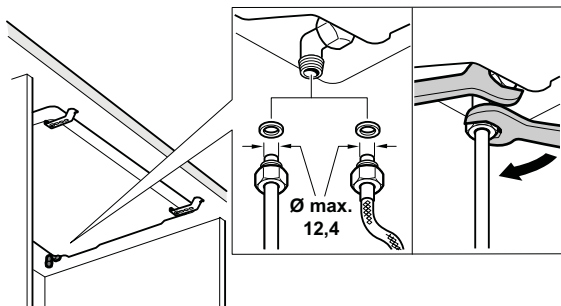

4a

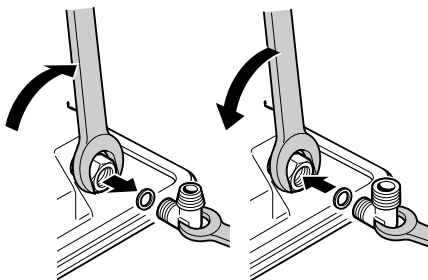

5

220V - 240V ~



6

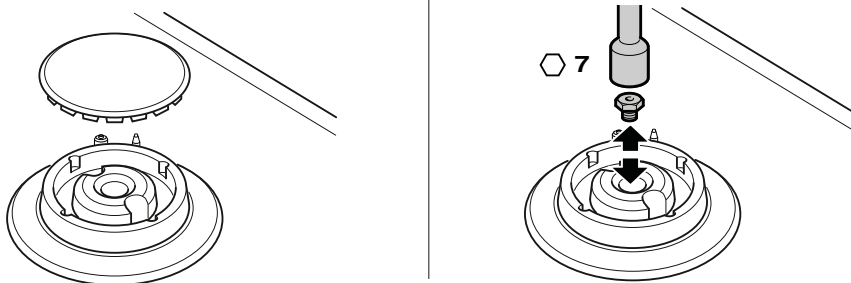

7

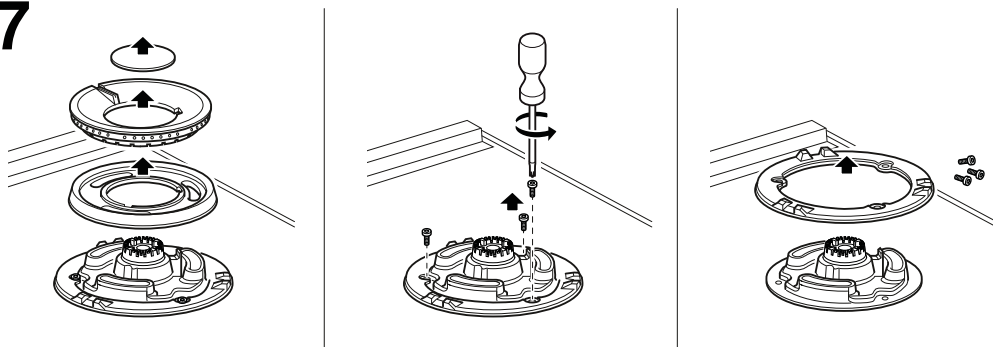

8

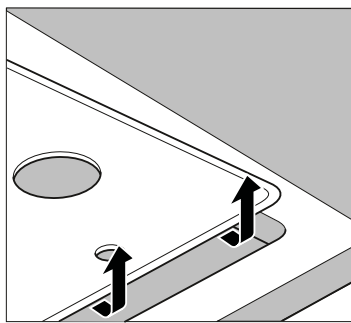
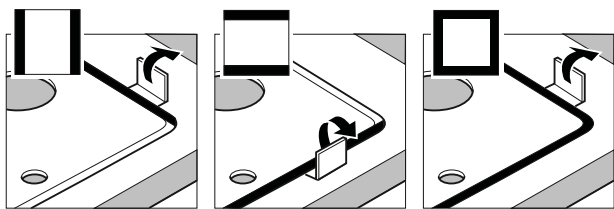

9

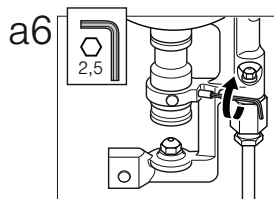
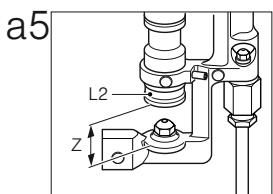
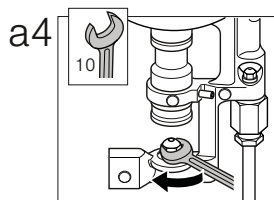
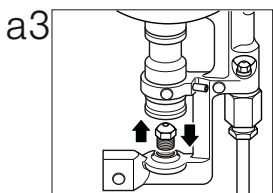
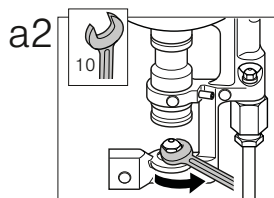
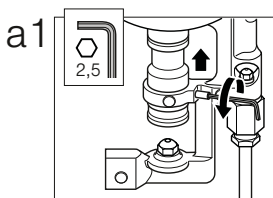
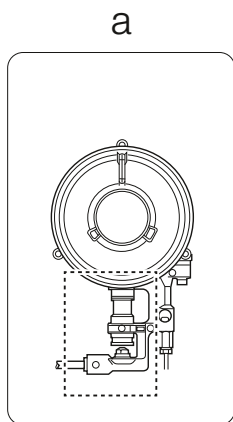

b

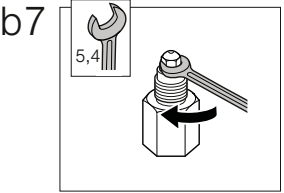
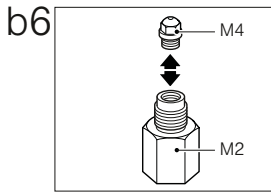
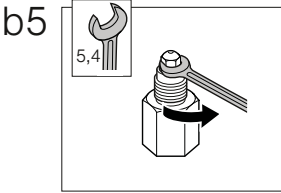
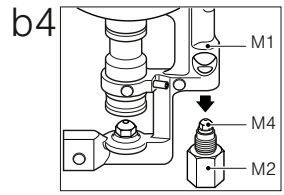
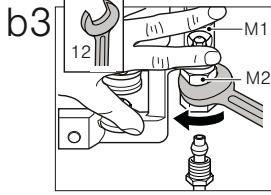
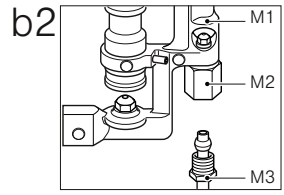
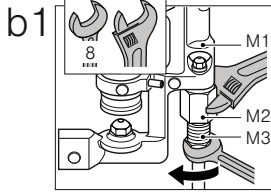
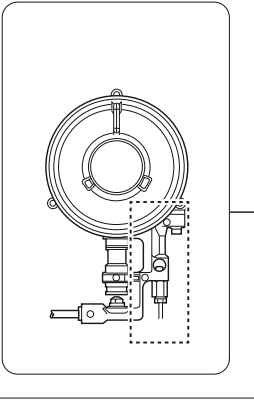

10

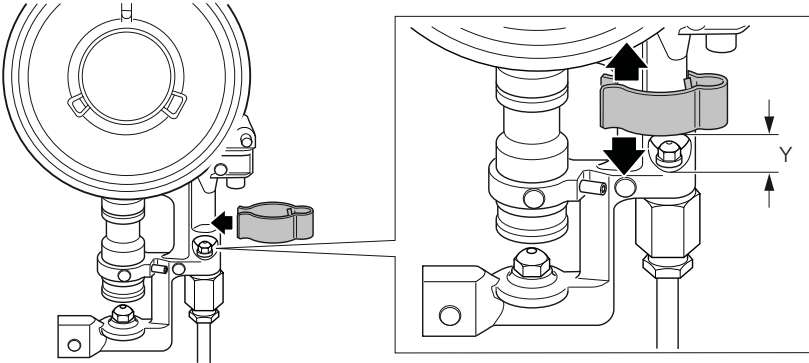

11

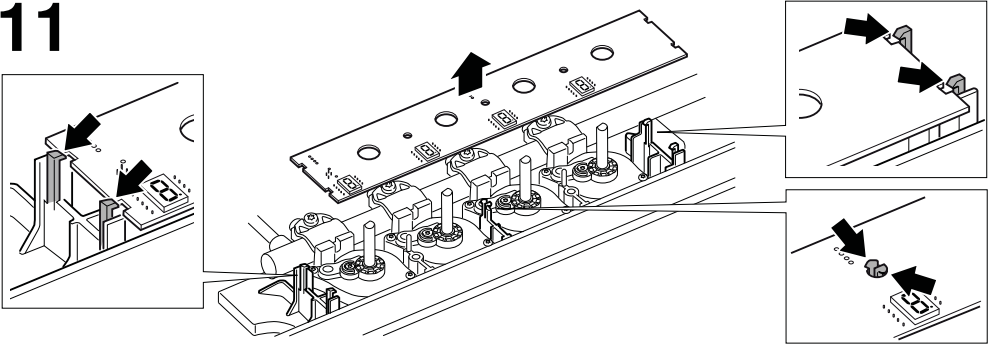

12

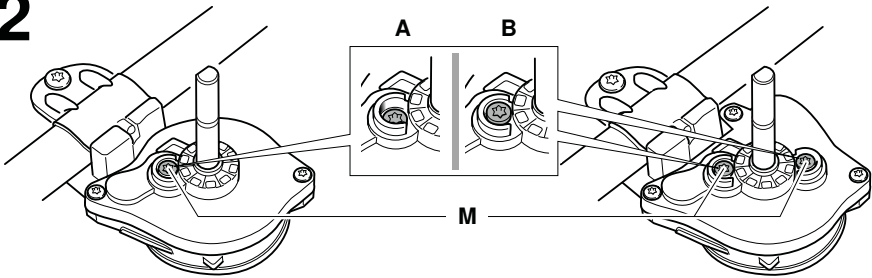

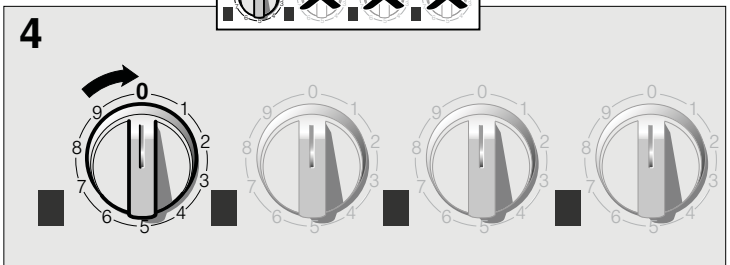
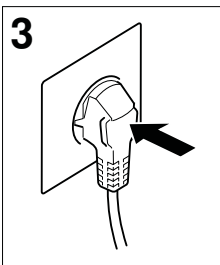
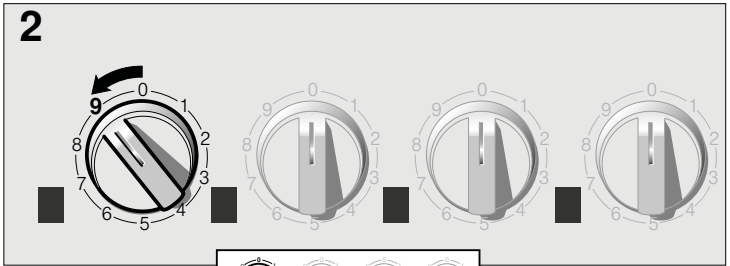
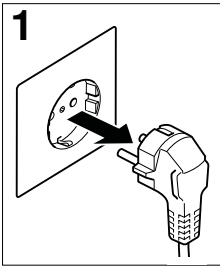

13

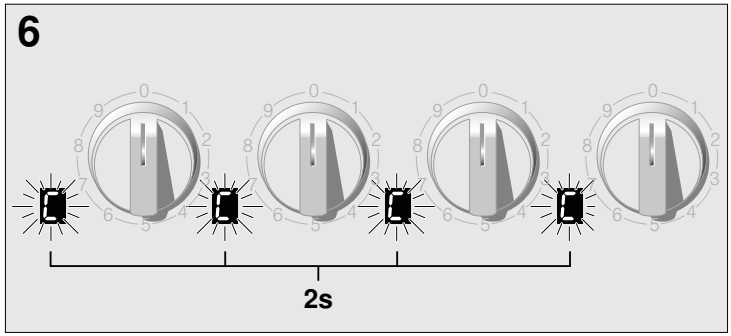
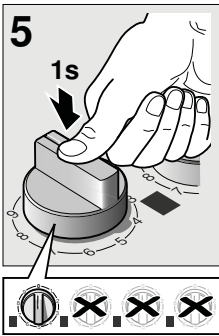



	gas	mbar		Qn (kW)	m ³ /h	g/h	Y (mm)	Z (mm)	M
●	G20	20	72	1,1	0,105	-	-	-	B
	G20	25	65	1,1	0,105	-	-	-	B
	G25	20	79	1,1	0,122	-	-	-	B
	G25	25	78	1,1	0,122	-	-	-	B
	G25.1	25	78	1,1	0,122	-	-	-	B
	G30	29	53	1,1	-	80	-	-	A
	G30	37	53	1,1	-	80	-	-	A
	G30	50	50	1,1	-	80	-	-	A
	G31	37	53	1,1	-	79	-	-	A
●	G20	20	93	1,9	0,181	-	-	-	B
	G20	25	91	1,9	0,181	-	-	-	B
	G25	20	105	1,9	0,211	-	-	-	B
	G25	25	104	1,9	0,211	-	-	-	B
	G25.1	25	104	1,9	0,21	-	-	-	B
	G30	29	70	1,9	-	138	-	-	A
	G30	37	68	1,9	-	138	-	-	A
	G30	50	60	1,9	-	138	-	-	A
	G31	37	70	1,9	-	136	-	-	A
●	G20	20	125	2,8	0,267	-	-	-	B
	G20	25	109	2,8	0,267	-	-	-	B
	G25	20	141	2,8	0,31	-	-	-	B
	G25	25	118	2,8	0,31	-	-	-	B
	G25.1	25	118	2,8	0,31	-	-	-	B
	G30	29	83	2,8	-	203	-	-	A
	G30	37	82	2,8	-	203	-	-	A
	G30	50	74	2,8	-	203	-	-	A
	G31	37	83	2,8	-	200	-	-	A

	gas	mbar		Qn (kW)	m ³ /h	g/h	Y (mm)	Z (mm)	M
	G20	20	$\frac{1 - 141}{2 - 58}$	4,2	0,4	-	7,5	open	B
	G20	25	$\frac{1 - 132}{2 - 54}$	4,2	0,4	-	3	4,5	B
	G25	20	$\frac{1 - 156}{2 - 63}$	4,2	0,466	-	1,5	1,5	B
	G25	25	$\frac{1 - 145}{2 - 60}$	4,2	0,466	-	2	3	B
	G25.1	25	$\frac{1 - 145}{2 - 60}$	4	0,443	-	2	3	B
	G30	29	$\frac{1 - 97}{2 - 39}$	4,2	-	305	8	open	A
	G30	37	$\frac{1 - 88}{2 - 37}$	4,2	-	305	5	5	A
	G30	50	$\frac{1 - 82}{2 - 35}$	4,2	-	305	5	2	A
	G31	37	$\frac{1 - 97}{2 - 39}$	4,2	-	300	8	open	A
	G20, G20/G25		Zemní plyn						
G25		Zemní plyn LL							
G30/G31, G30, G31		Tekutý plyn							
G110		Průmyslově vyráběný plyn, svítiplyn							

Bezpečnostní pokyny

Před instalací a použitím přístroje si přečtěte návod k použití. Obrázky v tomto návodu jsou pouze orientační.

Pokud nebudete dodržovat nařízení v této příručce, tak je výrobce zproštěn jakékoli zodpovědnosti.

Tento přístroj může být používán pouze na dostatečně odvětrávaném místě. Přístroj nesmí být napojen na komín nebo na zařízení pro odvod spalin.

Veškerou instalaci, seřízení a přestavbu na jiný druh plynu smí provádět pouze autorizovaný odborník se zohledněním právě platných ustanovení a zákonných předpisů, jakož i předpisů místních dodavatelů elektrického proudu a plynu. Zvláštní pozornost musí být věnována platným ustanovením a předpisům týkajícím se odvětrávání. V případě přestavby na jiný druh plynu Vám doporučujeme se obrátit na zákaznický servis.

Tento přístroj byl navržen výhradně pro použití v soukromých domácnostech; komerční nebo průmyslové použití není povoleno. Tento přístroj nesmí být instalován na jachtách nebo v obytných přívěsech. Záruka platí pouze tehdy, pokud přístroj slouží výhradně k zamýšlenému účelu.

Před instalací přístroje zkontrolujte, zda jsou nastavení přístroje uvedena na typovém štítku (druh a tlak plynu, jmenovitý výkon, napětí) kompatibilní s místními podmínkami.

Před prováděním jakýchkoliv prací odpojte přívod elektrického proudu a plynu.

Sítový kabel musí být dobře připevněn na vestavný nábytek tak, aby nemohl přijít do kontaktu s horkými částmi pečicí trouby nebo varné desky.

Elektrické přístroje musí být vždy uzemněné.

Neprovádějte žádné práce uvnitř přístroje. Případně volejte náš zákaznický servis.

Před montáží

Tento přístroj odpovídá třídě 3 dle EN 30-1-1 pro plynové přístroje: vestavné přístroje.

Nábytek, do kterého má být přístroj vestaven musí být dostatečně připevněn a stabilní.

Nábytek nacházející se vedle přístroje, jehož povrch a lepidlo, kterým je slepený, nesmí být z hořlavých materiálů a musí být žáruvzdorný.

Tento přístroj nesmí být vestaven nad chladničky, pračky, myčky na nádobí nebo nad podobné přístroje.

Pokud instalujete varnou desku nad pečicí troubou, tak musí být trouba vybavena nuceným odvětráváním. Zkontrolujte rozměry pečicí trouby v příručce k instalaci. V případě montáže odsavače par musí být odsavač par instalován dle montážního návodu a vždy musí být dodržen minimální vertikální odstup k varné desce (obr. 1).

Příprava kuchyňského nábytku (obr. 1-2)

V pracovní ploše vyříznete obdélník potřebných rozměrů.

Pokud se jedná o elektrickou nebo kombinovanou (plyn a elektrina) varnou desku a pod touto deskou není trouba, umístěte pod ni podložku z nehořlavého materiálu (např. kovovou či z nehořlavé překližky) ve vzdálenosti 10 mm od spodní části varné desky. Zabrání se tak přístupu ke spodní části varné desky. Pokud se jedná o plynovou varnou desku, doporučujeme podložku umístit ve stejné vzdálenosti.

U pracovních ploch ze dřeva natřete plochy výřezu speciálním lepidlem, aby byly chráněny proti vlhkosti.

Vestavba přístroje (obr. 3)

Upozornění: Při montáži varné desky noste ochranné rukavice.

Sworky a lepicí těsnění (spodní okraj varné desky) jsou již namontovány z výroby. V žádném případě je neodstraňujte! Lepicí těsnění zabraňuje prosakování.

Pro upevnění přístroje k vestavěnému nábytku:

1. Otočte varnou desku do správné polohy.
2. Šrouby svorek povolte, až se volně otáčejí. Šrouby nemusíte ze svorek zcela vyšroubovat.
3. Položte varnou desku do výřezu pracovní desky a středově ji vyrovnejte. Plynovou varnou desku zatlačte na stranách dolů, až na okrajích zcela dosedá.

Přístroj nesmí být na pracovní desku přilepen silikonem.

Demontáž varné desky

Odpojte přístroj od elektrického proudu a plynu. Uvolněte svorky a postupujte jako při vestavbě, ale v opačném pořadí.

Plynová přípojka (obr. 4)

Plynová přípojka musí být provedena takovým způsobem, aby byl uzavírací ventil přístupný.

Na konci vstupní trubky vedoucí k plynové varné desce se nachází 1/2" (20,955 mm) závit. Tento závit umožňuje:

- připojení napovno,
- připojení pomocí kovové hadice (délka min. 1 m - max. 3 m).

Tato hadice nesmí přijít do kontaktu s pohyblivými částmi vestavné jednotky (např. se zásuvkou) nebo nesmí být vedena otvory, které by se mohly uzavřít.

Pokud chcete vytvořit válcovitou přípojku, nahraďte od výrobce instalované koleno kolennem ze sádky s příslušenstvím. Obr. 4a.

Nezapomeňte mezi ně vložit těsnění.

⚠ Nebezpečí úniku plynu!

Po dokončení prací v místě připojení vždy ověřte těsnost.

Výrobce nepřebírá žádnou zodpovědnost za únik plynu v místě připojení, se kterým se předtím manipulovalo.

Elektrická přípojka (obr. 5)

Přístroj patří k typu "Y": přívodní kabel nesmí vyměňovat uživatel, ale pouze zákaznický servis. Musí být zohledněn nejen typ kabelu, ale také minimální průřez.

Varné desky jsou dodávány s přívodním kabelem se zástrčkou nebo bez zástrčky.

Přístroje vybavené zástrčkou mohou být připojeny pouze do předpisově instalované a uzemněné zásuvky.

Je třeba instalovat všepólový dělič spínač s minimálním odstupem kontaktů 3 mm (kromě připojení na volně přístupnou zásuvku).

Přestavba na jiný druh plynu

Pokud to dovolují platná ustanovení příslušné země, může být tento přístroj přestaven na jiný druh plynu (viz typový štítek).

Díly potřebné pro přestavbu jsou součástí dodávané sady pro přestavbu (podle modelu) nebo je můžete objednat přes zákaznický servis.

DŮLEŽITÉ: nálepku s přestavěným druhem plynu umístěte v blízkosti typového štítku.

Musíte postupovat následovně:

Výměna trysky silného, normálního a pomocného hořáku varné desky (obr. 6):

1. Sejměte mřížky, víka hořáků a hlavy hořáků.
2. Trysky vyměňujte pomocí klíče s objednacím číslem 424699, viz tabulka I, který lze zakoupit prostřednictvím našeho zákaznického servisu. Dbejte při tom zejména na to, aby se tryska při vyšroubování nebo upevňování v hořáku nezlomila. Dbejte na to, abyste ji zašroubovali až nadoraz, aby byla zajištěna dobrá těsnost.
U těchto hořáků není nutné provádět nastavení primárního vzduchu.
3. Nasadte rozdělovače plamene a víka hořáků na svá místa. Dále správně nasadte mřížky.

Výměna trysek hořáků s dvojitým plamenem

Před výměnou trysek je nutné demontovat skleněnou desku s profily přístroje. Skleněná deska je se zbytkem varné desky spojena zacvakávacím systémem.

Demontáž skleněné desky s profily (obr. 7–8):

1. Odstraňte všechny rošty pod hrnce, víčka hořáků, kroužky hořáků, resp. rozdělovače plamene.
2. Povolte šrouby hořáků.
3. Použijte demontážní páku, kterou lze zakoupit prostřednictvím našeho zákaznického servisu (kód 483196). Pomocí této páky uvolníte přední zacvakávací upevnění na místě, které je znázorněné na obr. 8 (v závislosti na modelu varné desky).

Pozor!

Páku nasazujte pouze na hranách skla, které mají profil nebo rám.

4. Opatrným nadzdvihnutím skleněné desky z profilů uvolníte zadní zacvakávací upevnění.

Výměna vnější trysky (obr. 9a):

1. Povolte upevňovací šroub L1 a objímku L2 zatáhněte dozadu, abyste získali snadný přístup k hlavní trysce (obr. a1).
2. Otáčením doleva vnější trysku vytáhněte (obr. a2–a3).
3. Našroubujte novou vnější trysku (obr. a3–a4). Podívejte se do tabulky I.
4. Nastavte vzdálenost regulační objímky pro přívod vzduchu L2 na rozměr Z, jak je uvedeno v tabulce (obr. a5).
5. Utáhněte upevňovací šroub L1 (obr. a6).

Výměna vnitřní trysky (obr. 9b):

1. Vyšroubujte díl M3 z dílu 2, který je opatřený závitem. Díl opatřený závitem při tom přidržujte (obr. b1).
2. Vytáhněte z dílu M2 objímku (obr. b2).
3. Demontujte jednotku M2–M4 dílu M1 (obr. b3–b4).
4. Z dílu M2 vytáhněte vnitřní trysku M4 (obr. b5–b6).
5. Pevně zašroubujte novou vnitřní trysku (obr. b6–b7). Podívejte se do tabulky I.
6. Pokud je to pro příslušný druh plynu třeba, nastavte pomocí spony pro regulaci přívodu vzduchu příslušnou vzdálenost, která je uvedená v tabulce pro hodnotu Y (obr. 10).

Montáž přístroje

Namontujte všechny součásti v opačném pořadí než při demontáži.

Nastavení plynových kohoutů

Před nastavením plynových kohoutů se musí demontovat kryt plynové varné desky a sejmut elektronická deska.

Demontáž krytu

Demontujte skleněnou desku s profily, postupujte podle popisu v části Demontáž skleněné desky s profily.

Demontáž elektronické desky (obr. 11):

Elektronická deska je upevněná na stranách a uprostřed držáku upevňovacími kolíčky. Opatrně zatlačte na upevňovací kolíčky tak, abyste je nepoškočili. Pokud se kolíček zlomí, musí se vyměnit celé uchycení.

Postupujte následovně:

1. Uvolněte kolíčky na jedné straně.
2. Uvolněte střední kolíčky. Za tímto účelem zatlačte prsty na obou stranách.
3. Uvolněte kolíčky na druhé straně a sejmete elektronickou desku.

Pozor!

S elektronickou kartou manipulujte opatrně. Používejte antistatickou ochranu nebo elektronickou kartu uchopte za okraje. Nikdy se nedotýkejte povrchů s komponenty nebo pásy.

4. Odstraňte válcové díly a pružiny v důlku plynového kohoutu.

Nastavení regulace (obr. 12):

Viz tabulku; v případě potřeby nastavte regulační šrouby (M) pomocí šroubováku Torx:

A: Regulační šrouby musí být pevně utažené.

B: Regulační šrouby musí končit v jedné rovině s obrubou.

Zajistěte, aby při otáčení ovládacího knoflíku mezi nejvyšším a nejnižším stupněm nezhasl plamen a aby nedošlo k zpětnému šlehání plamene.

Montáž elektronické desky a krytu:

Postupujte v opačném pořadí než při demontáži.

Nikdy nedemontujte hřídelku plynového kohoutu. V případě poškození součástí plynového kohoutu ho vyměňte.

Kalibrace elektroniky

Po namontování nového přístroje je třeba provést kalibraci elektroniky podle obrázku 13.

Nikdy nedemontujte hřídelku plynového kohoutu. V případě poškození se musí plynový kohout kompletně vyměnit.

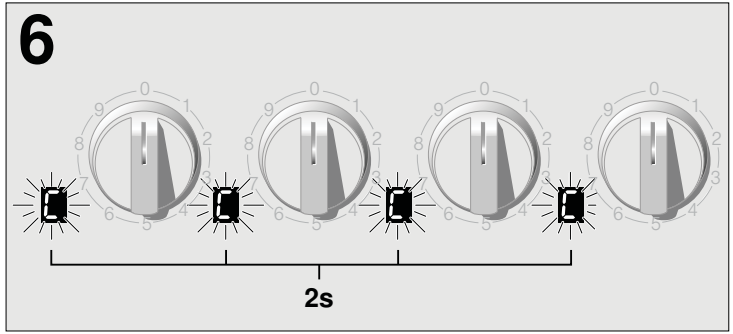
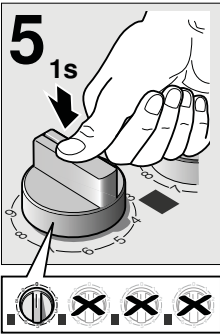
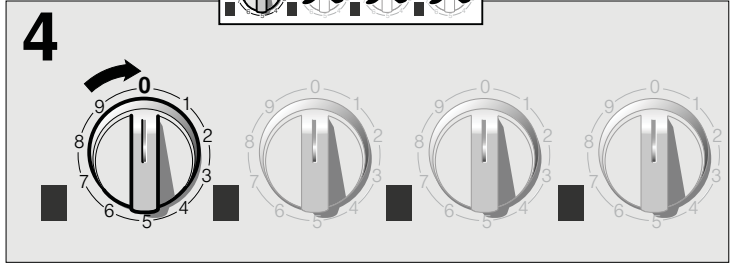
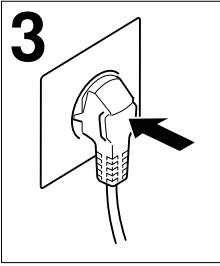
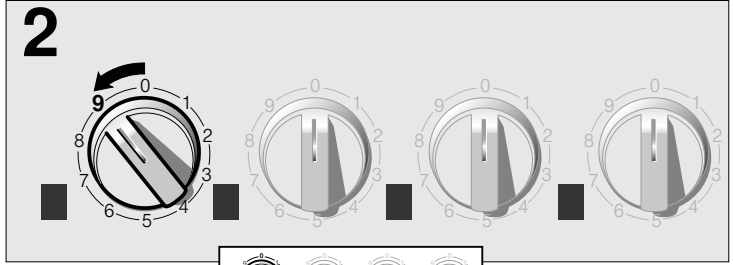
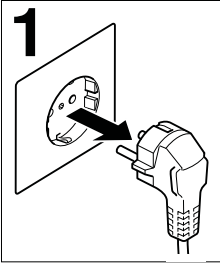

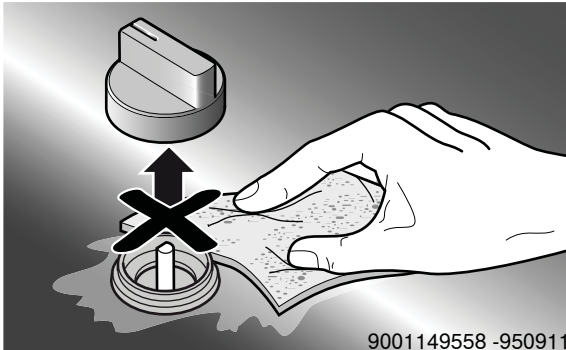

9001149558 -950911

Informace v případě plynových desek pro domácnost	Zóna	Hodnota	Jednotka
Značka		SIEMENS	
Model		ER6A6PD70	
Typ varné desky		Plynová	
Počet plynových hořáků		4	Ks
Energetická účinnost na plynový hořák	levá přední	61,0	%
	levá zadní	61,0	%
	prostřední		
	pravá zadní	60,0	%
	pravá přední	61,0	%
Energetická účinnost plynové varné desky		60,6	%

Tabulka povinných informací pro domácnost: **(Ve smyslu ekodizajn Nařízení Komise č 66/2014, čl.2.3.)**

Záruční podmínky

společnosti BSH domácí spotřebiče s.r.o.

1. Záruka

Na tento výrobek je v souladu § 2113 a násl. zákona č. 89/2012 Sb., občanský zákoník, v platném znění, poskytována **záruka za jakost 24 měsíců** (dále jen „záruka“), která běží zpravidla od odevzdání výrobku zákazníkovi. Pokud byla sjednána delší záruka, řídí se tato speciálními pravidly.

Záruka 24 měsíců je poskytována pouze zákazníkovi spotřebiteli a jen na výrobek **k běžnému užívání v domácnosti**. Zákazníkovi podnikateli nebo jiné právnické osobě je poskytnuta 24 měsíční záruka za předpokladu, že se koupě netýká jeho podnikatelské činnosti (např. prádelna, ubytovací služby, restaurační zařízení apod.), způsob užívání je obdobný užívání v domácnosti a výrobek není prokazatelně přetěžován (kumulativně); v ostatních případech je poskytována záruka v délce 6 měsíců. Společnost BSH domácí spotřebiče s.r.o. si vyhrazuje právo omezit plnění záruky nad rámec 6 měsíců v případě, že bude zjevné, že spotřebič není provozován v souladu s výše uvedenými podmínkami.

2. Pořizovací doklad a záruční list

Základním průkazem práv zákazníka je **pořizovací doklad** (paragon, faktura, leasingová smlouva apod.). Pokud byl při prodeji vydán **záruční list**, je tento součástí výrobku s výrobním číslem uvedeným na přední straně tohoto záručního listu. Nedílnou součástí záručního listu je pořizovací doklad. Zákazník si ve vlastním zájmu pořizovací doklad i záruční list pečlivě uschovává.

Bezplatný záruční servis je možno poskytnout jen v případě předložení pořizovacího dokladu nebo v případě prodloužené záruky i vyplněného záručního listu a vystaveného certifikátu, pokud byl vydán. Záruční list vyplňuje prodejce a je v zájmu zákazníka zkontrolovat správnost a úplnost uvedených údajů. Záruční list je platný pouze v originálu, na kopie nebude brán zřetel.

3. Uplatnění záruky

Zákazník má v rámci poskytnuté záruky právo na bezplatné, včasné a řádné odstranění reklamované vady výrobku, a to opravou, popřípadě – není-li to vzhledem k povaze (tzn. příčině i projevu) vady neúměrné – právo na výměnu výrobku nebo jeho vadné součásti. Za zákonem stanovených podmínek může být poskytnuta sleva na výrobku anebo může být výrobek vrácen.

Záruční oprava se vztahuje výhradně na vady, které vzniknou průkazně v době platné záruky. Takto vzniklé vady je oprávněně odstraněn pouze **autorizovaný servis**. Uplatnit záruku může zákazník u autorizovaného servisu nebo v prodejně, kde byl výrobek zakoupen, a to bez zbytečného odkladu, nejpozději však do konce záruční doby. Zvolí-li zákazník jiný, než nejbližší autorizovaný servis, bude na něm, aby nesl v souvislosti s tím zvýšené náklady.

Autorizovaný servis posoudí oprávněnost reklamace a podle povahy vady výrobku rozhodne o způsobu řešení reklamace.

Seznam autorizovaných servisů je k dispozici na <http://www.siemens-home.bsh-group.com/cz>.

Doba, po kterou zákazník nemůže výrobek z důvodu vady používat, se do záruční doby nepočítá. O tuto dobu se záruční doba prodlužuje. Při výměně se **běh záruční doby** neobnovuje. Při opravě nedochází k běhu nové záruční doby týkající se opravené součásti či součástíky.

Po provedení záruční opravy je autorizovaný servis povinen vydat zákazníkovi čitelnou kopii opravního listu. **Opravní list** slouží k prokazování práv zákazníka, proto je ve vlastním zájmu zákazníka před podpisem opravního listu zkontrolovat jeho obsah a kopii opravního listu pečlivě uschovat.

Zákazník je povinen poskytnout autorizovanému servisu **součinnost** k ověření existence reklamované vady a k jejímu odstranění (včetně odpovídajícího potřebného vyzkoušení nebo demontáže výrobku).

Při uplatnění reklamace předá zákazník **výrobek čistý** v souladu s hygienickými předpisy nebo obecnými hygienickými zásadami včetně všech jeho součástí a příslušenství, umožňujících takové ověření a odstranění vady. V případě, že výrobek nedodá kompletní a je-li kompletnost výrobku nezbytná k zjištění existence reklamované vady a/nebo k jejímu odstranění, běh lhůty k vyřízení reklamace začíná až dodáním chybějících součástí.

4. Neoprávněnost reklamace

Reklamacie není oprávněná v případech, vznikla-li závada nebo poškození:

- a) prokazatelně nesprávným užíváním výrobku (např. v rozporu s návodem, s pokyny uvedenými na obalu výrobku či v záručním listě, užíváním v rozporu s obecně známými pravidly užívání předmětného výrobku, provedením při nesprávném napájecím napětí, připojování na nedovolené zdroje proudu, užíváním zboží v nevhodných podmínkách – vlhko, prašnost, extrémní tvrdost vody apod.) anebo jiným nesprávným jednáním uživatele (např. neodbornou instalací či zapojením);
- b) prokazatelně nedovolenými zásahy do přístroje (konstrukční nebo jiná úprava, neodborná montáž), živelnou katastrofou nebo mechanickým poškozením výrobku;
- c) nese-li předložený záruční list zjevné známky provedených změn údajů nebo je-li na výrobku odlišné výrobní číslo od toho, jež je uvedeno v záručním listě;
- d) u estetických komponentů, nezajišťujících funkčnost výrobku z důvodu:
 - transportního poškození nebo přemísťováním (poškrábání, promáčknutí, praskliny, rozbitá skla a police apod.)
 - nefunkčních estetických komponentů jako jsou madla, skla, ovládací spínače apod., které jsou důsledkem běžného opotřebení
 - změny barvy plastových komponentů (jedná se o běžný fyzikální chemický jev po čase používání)
 - vady spotřebních materiálů, u kterých je doba životnosti daná charakterem součástky (žárovky, vodní filtry, vzduchové, prachové filtry, uhlíkové filtry všeho druhu, akumulátory, baterie, apod.)
 - vady příslušenství a volitelné výbavy, způsobené nevhodnou manipulací nebo nepřiměřeným zacházením

Ze záručních oprav jsou vyloučeny případy běžné údržby nebo čištění, instalace, programování, kontroly parametrů výrobku.

5. Náhradní díly

Záruka na samostatně prodaný náhradní díl výrobku je poskytována v délce 6 měsíců, a to za předpokladu jeho odborné instalace.

6. Pozáruční servis

V případě placené pozáruční opravy provedené autorizovaným servisem se poskytuje záruka v délce 24 měsíců.

7. Rozšířená záruka nad rámec zákona

U spotřebičů (pračky, myčky) sériově vybavených systémem **Aqua-Stop** (patent BSH) je výrobcem poskytnuta záruka na škody způsobené chybou tohoto systému. Na tyto škody je zákazníkovi spotřebiteli poskytnuta náhrada, a to po celou dobu životnosti spotřebiče. Vyloučena je náhrada škody v případě, kdy nebyl spotřebič zapojen do elektrického obvodu pod proudem.

8. Upozornění pro prodejce

Prodejce je povinen vyplnit správně a úplně záruční list v den prodeje výrobku. Při případné předprodejní reklamaci je třeba předložit řádně vyplněný reklamační protokol a požizovací doklad (fakturu).

9. Ochrana osobních údajů

Osobní údaje zákazníka kupujícího budou použity výhradně k účelům pro zpracování objednávek a k případnému vyřízení záruky v souladu se zák. č. 101/2000 Sb., o ochraně osobních údajů.

10. Prohlášení o hygienické nezávadnosti výrobků

Všechny výrobky distribuované společností BSH domácí spotřebiče s.r.o. a přicházející do styku s potravinami splňují požadavky o hygienické nezávadnosti dle zákona č.258/2000 Sb., vyhlášky 38/2001 Sb. Toto prohlášení se vztahuje na všechny výrobky přicházející do styku s potravinami uvedené v aktuálním ceníku společnosti BSH domácí spotřebiče s.r.o.

Ujištění dovozce o vydání prohlášení o shodě

Vážený zákazníku,
dle § 13, odst.5 zákona č.22/1997 Sb. Vás ujišťujeme, že na všechny výrobky distribuované společností BSH domácí spotřebiče s.r.o. našim obchodním partnerům bylo vydáno prohlášení o shodě ve smyslu zákona č. 22/1997 Sb a nařízení vlády č. 17/2003 Sb., 616/2006 Sb. a 22/2003 Sb. a příslušných nařízení vlády. Toto ujištění dovozce o vydání prohlášení o shodě se vztahuje na všechny výrobky včetně plynových spotřebičů, které jsou obsaženy v aktuálním ceníku firmy BSH domácí spotřebiče s.r.o.

B/S/H/

Kontakt na servis domácích spotřebičů SIEMENS

BSH domácí spotřebiče s.r.o.
Radlická 350
158 00 Praha 5

Příjem oprav
Tel.: +420 251 095 546
Email: opravy@bshg.com

Objednávky příslušenství a náhradních dílů
Tel.: +420 251 095 556
Email: dily@bshg.com

Zákaznické poradenství
Tel.: +420 251 095 555
Email: siemens.spotrebice@bshg.com

Aktuální informace o servisu naleznete na internetových stránkách

<http://www.siemens-home.bsh-group.com/cz>.

Zde máte možnost sjednat opravu pomocí online formuláře.

SIEMENS



Plynová varná doska s ovládaním

ER6A6PD70

<http://www.siemens-home.bsh-group.com/sk>

ER6A.PD7..

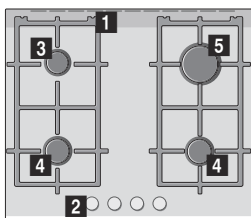

- 1** Rošty pod hrnce
- 2** Otočné voliče
- 3** Úsporný horák (až 1,1 kW)

ER7A.RD7..

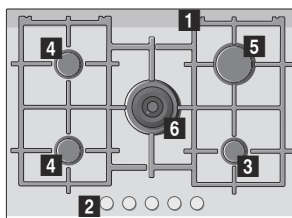

- 4** Stredne silný horák (až 1,9 kW)
- 5** Silný horák (až 2,8 kW)
- 6** Dvojitý horák pre WOK nádoby (až 4,2 kW)

Obsah

	Použitie podľa určenia	3
	Dôležité bezpečnostné pokyny	4
	Zoznámenie sa s prístrojom	5
	Ovládacie prvky a horáky	5
	Ukazovateľ zostatkového tepla	6
	Príslušenstvo	6
	Plynové horáky	7
	Manuálne zapnutie	7
	Automatické zapnutie	7
	Bezpečnostný systém	7
	Vypnutie horáku	7
	Varovanie	7
	Tabuľky a tipy	7
	Vhodný riad	7
	Pokyny na použitie	7
	Tabuľka varenia	8
	Čistenie a údržba	10
	Čistenie	10
	Údržba	11
	Čo robiť v prípade poruchy?	11
	Zákaznícky servis	13
	Záručné podmienky	13
	Ochrana životného prostredia	14
	Ekologická likvidácia prístroja	14

Doplňujúce informácie o výrobkoch, príslušenstve, náhradných dieloch a službách môžete nájsť na:
<http://www.siemens-home-bsh-group.com/sk>

Použitie podľa určenia

Pozorne si prečítajte tento návod na použitie. Iba tak môžete váš prístroj bezpečne a správne obsluhovať. Návod na použitie a inštaláciu prístroja si nechajte pre prípadného ďalšieho majiteľa.

Výrobca nezodpovedá za škody spôsobené neuposluchnutím pokynov a varovaní obsiahnutých v tomto návode na použitie.

Obrázky v tomto návode na použitie slúžia iba pre vašu orientáciu.

Dokiaľ prístroj nebude riadne namontovaný, neodstraňujte jeho ochranný obal. Ak bol prístroj pri preprave poškodený, nepripojujte ho do siete. Kontaktujte náš zákaznícky servis.

Tento prístroj je zaradený do triedy 3. typu podľa európskej normy EN 30-1-1 pre varné prístroje na plynové palivá pre domácnosť. Predtým, ako varnú dosku namontujete, ubezpečte sa, že ju budete montovať podľa montážnych pokynov.

Prístroj nie je možné namontovať na jachte alebo v karaváne.

Prístroj musí byť použitý iba v dobre vetraných priestoroch.

Prístroj nie je určený pre prevádzku s externým časovačom alebo diaľkovým ovládačom.

Všetky činnosti spojené s montážou a ovládaním a nastavovaním práce na iné typy plynu musia byť vykonávané odborníkom, pri splnení všetkých platných predpisov, noriem a špecifikácií miestnych dodávateľov plynu a elektrického prúdu. Obzvlášť je nutné dbať na predpisy o vetraní.

Tento prístroj je zo závodu nastavený na typ plynu uvedený na typovom štítku. Ak je potrebné typ plynu zmeniť, dbajte na pokyny uvedené v montážnom návode. Pre zmenu typu plynu vám odporúčame kontaktovať náš zákaznícky servis.

Tento prístroj je určený výhradne iba pre domáce použitie, komerčné použitie je vylúčené. Prístroj je určený iba pre varenie, nie je určený pre vykurovanie priestoru. Záruka na prístroj bude platná iba vtedy, ak je prístroj používaný na jeho navrhnutý účel.

Tento prístroj je určený pre použitie v najvyššej povolenej nadmorskej výške 2000 m.

Prístroj majte behom prevádzky neustále pod dozorom.

Nepoužívajte kryty ani ochranné zábrany pred deťmi, ktoré nie sú odporúčané výrobcom varnej dosky. Tieto zábrany by mohli spôsobiť úraz z dôvodu prehriatia, vznietenia alebo odlomenia častí materiálu.

Deti staršie ako 8 rokov a osoby so zníženými fyzickými, zmyslovými alebo mentálnymi schopnosťami alebo osoby s nedostatkom skúseností alebo vedomostí môžu prístroj používať iba pod dohľadom zodpovednej osoby, alebo ak boli poučené o jeho bezpečnom použití a spojených rizikách.

Deti sa s prístrojom nesmú hrať. Čistenie a užívateľskú údržbu nesmú robiť deti bez dozoru.

Deti mladšie ako 8 rokov udržujte v bezpečnej vzdialenosti od prístroja a prírodného kábla.

Dôležité bezpečnostné pokyny

Varovanie – Nebezpečenstvo výbuchu!

Nahromadenie nespáleného plynu v uzatvorenom priestore nesie riziko požiaru. Nevystavujte prístroj prievanu. Prievan môže sfúknuť plameň z horákov. Pozorne si prečítajte návod na použitie a varovanie týkajúce sa prevádzky plynových horákov.

Varovanie – Nebezpečenstvo otravy!

Behom použitia prístroja sa kuchynský priestor zohreje, vlhne a tvoria sa v ňom spaliny. Dbajte na to, aby kuchynský priestor bol dobre vetraný, obzvlášť behom použitia varnej dosky: buď nechajte pootvorený otvor za účelom prirodzeného vetrania alebo namontujte vetrací systém (digestor). Intenzívna doba použitia prístroja môže vyžadovať doplnkové alebo účinnejšie vetranie: otvorte okno alebo zvýšte výkon vetracieho systému.

Varovanie – Nebezpečenstvo popálenia!

- Varné zóny a ich tesné susedstvo sa behom prevádzky veľmi zohrievajú. Nikdy sa rozpálených povrchov nedotýkajte. Zabráňte deťom mladším ako 8 rokov v kontakte so prístrojom.
- Ak fľaša so skvapalneným plynom nie je postavená rovno, môže dôjsť k úniku propanbutanu do prístroja. Z horákov môžu teda nikat' intenzívne prchavé plamene. Môže dôjsť k poškodeniu súčiastok alebo po čase k nekontrolovanému úniku plynu. Obidve tieto poruchy môžu spôsobiť popálenie. Vždy stavajte fľaše so skvapalneným plynom do zvislej pozície.

Varovanie - Nebezpečenstvo požiaru!

- Varné zóny sú veľmi horúce. Na varnú dosku nikdy nepokladajte horľavé predmety. Na varnej doske žiadne predmety neskladujte.
- Neskladujte pod ani v blízkosti tohto domáceho prístroja žieraviny, výrobky produkujúce výpary, horľavé materiály alebo výrobky, ktoré nie sú potravinami.

- Horúci olej a tuk sa rýchle vzniatia. Horúci olej a tuk nikdy nenechávajú bez dozoru. V prípade vzplanutia oleja alebo tuku oheň nikdy nehaste vodou. Vypnite varnú zónu a plamene opatrne uduste pokrievkou.
- Keď sa horák používa s veľmi vysokým výkonom, vzniknú vysoké teploty. Horľavé materiály sa môžu vznietiť. Ukazovateľ stupňa výkonu na displeji sa môže líšiť od stupňa výkonu nastaveného gombíkom. Ukazovateľ stupňa výkonu na displeji slúži len ako doplnujúca informácia. Stupeň výkonu nastavte vždy podľa potlačí na voliči.

⚠ Varovanie – Nebezpečenstvo poranenia!

- Praskliny alebo trhliny v sklokeramickej doske sú nebezpečné. Všetky horáky a každé elektrické vykurovacie teleso okamžite vypnite. Vytiahnite sieťovú zástrčku alebo vypnite poistku v poistkovej skrini. Zatvorte prívod plynu. Nedotýkajte sa povrchu prístroja. Nikdy nezapínajte poškodený prístroj. Zavolajte zákaznický servis.
- Poškodené hrnce alebo hrnce, ktoré nemajú správnu veľkosť, presahujú okraj varnej dosky alebo nie sú správne na varnej doske umiestnené, môžu spôsobiť vážne poranenia. Dbajte na odporúčenia a varovania vzťahujúce sa pre používané nádoby.
- V prípade poruchy vypnite prípojku prístroja k plynu a elektrickému prúdu. V prípade nutnosti opravy kontaktujte náš zákaznický servis.
- Nepokúšajte sa manipulovať s vnútorným priestorom prístroja. Ak je to nutné, kontaktujte náš zákaznický servis.
- Ak sa niektorý otočný volič neotáča, nesnažte sa ho otočiť silou. Bez meškania kontaktujte náš zákaznický servis, aby odborník zo servisu mohol volič opraviť alebo nahradiť.

⚠ Varovanie – Nebezpečenstvo úrazu elektrickým prúdom!

- Pre čistenie prístroja nepoužívajte parné čističe.
- V prípade zlomenia, prasklín alebo trhlín na ohrievacej platni vyťahnite elektrickú zásuvku, príp. vypnite poistku v poistkovej skrini. Zavolajte zákaznický servis.

Zoznámenie sa s prístrojom



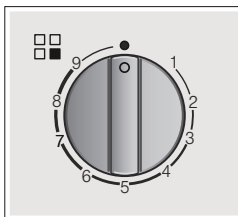

V prehľade tohto návodu nájdete typ vášho prístroja a výkony jednotlivých horákov. → *Strana 2*

Ovládacie prvky a horáky





Na každom otočnom voliči je označený príslušný horák. Otočným voličom môžete, zodpovedajúci rôznym pozíciám, nastaviť príslušný potrebný výkon v rozsahu maximálnej a minimálnej hodnoty. Nikdy sa nepokúšajte prejsť z pozície 0 priamo na pozíciu 1 alebo z pozície 1 priamo na pozíciu 0.



Ukazovatele

	Horák ovládaný otočným voličom
	Vypnutý horák
	Najvyšší stupeň ohrevu a elektrické zapalovanie
	Najnižší stupeň ohrevu

Ukazatele na displeji

	Elektrické zapalovanie
	Stupne ohrevu
	Vypnutý horák
	Zostatkové teplo

Vnútorné a vonkajšie plamene dvojitého horáka sa dajú regulovať nezávisle od seba. Možné sú tieto stupne ohrevu:

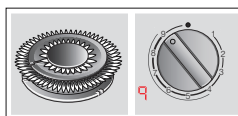

Vonkajší a vnútorný plameň na maximálnom výkone.

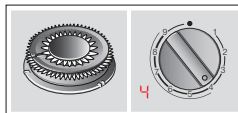

Vonkajší plameň na minimálnom, vnútorný plameň na maximálnom výkone.



Vnútorný plameň na maximálnom výkone.

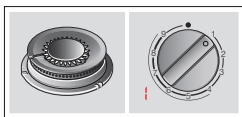

Vnútrotný plameň na minimálnom výkone.

Aby bola zabezpečená správna prevádzka prístroja, musia rošty a všetky časti horákov správne dosadať. Kryty horákov nezameňte.

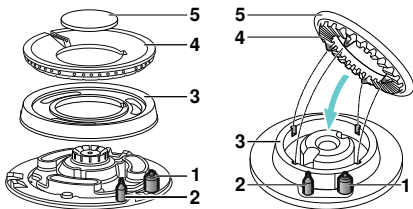
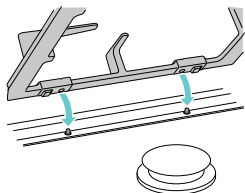

Prvky

- | | |
|---|------------------------|
| 1 | Zapaľovacia sviečka |
| 2 | Termoelektrický článok |
| 3 | Prstenec horáka |
| 4 | Miska horáka |
| 5 | Kryt horáka |

Ukazovateľ zostatkového tepla

Varná doska má pre každú varnú zónu ukazovateľ zostatkového tepla, ktorý upozorňuje na horúce alebo teplé varné zóny.

Ak sa na ukazovateli objaví **H**, varná zóna je ešte horúca. Ak sa varná zóna viac ochladí, ukazovateľ sa zmení na **h**. Keď je varná zóna dostatočne vychladnutá, ukazovateľ zhasne. Keď svieti táto indikácia, nedotýkajte sa varnej zóny.

Príslušenstvo

Nasledujúce príslušenstvo si môžete dokúpiť v našom zákazníckom servise.

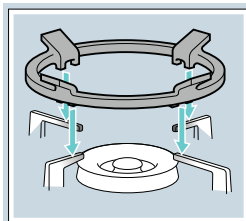

Dodatočný rošt pre WOK nádoby

Na dvojitom alebo trojitom horáku wok používajte výlučne nádoby, ktoré majú väčší priemer ako 26 cm (panvice na pečenie, hlinené misy, paella panvice, nádoby s kruhovým dnom atď.) Odporúčame používať prídavný rošt pre wok, aby sa predĺžila životnosť prístroja.

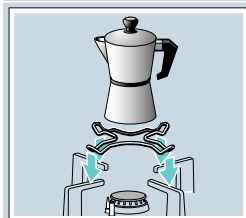

Dodatočný rošt pre kávovary

Iba pre použitie na najmenšom horáku pre nádoby, ktoré majú dno v priemere menšie ako 12 cm.

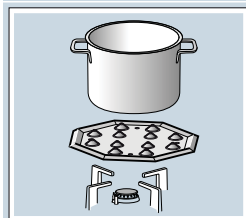

Varná zóna pre mierne varenie

Horák špeciálne navrhnutý pre varenie na najnižšom výkone. Pre jeho použitie odstráňte pomocný horák a nahradte ho uzáverom varnej zóny pre mierne varenie.

Kód výrobku

HZ298114 Dodatočný rošt pre kávovary
HZ298105 Varná zóna pre mierne varenie

Výrobca nezodpovedá za škody, ktoré sú zapríčinené nepoužitím alebo nesprávnym použitím príslušenstva.

Plynové horáky

Manuálne zapnutie

1. Stlačte otočný volič vybraného horáka a otočte ním proti smeru hodinových ručičiek do požadovanej polohy.
2. Podržte pri horáku zapalovač alebo plameň (zapalovač cigariet, zápalka atď.).

Automatické zapnutie

Ak sa vaša varná zóna automaticky zapne (zapalovacia sviečka):

1. Stlačte otočný volič vybraného horáka a otočte ním proti smeru hodinových ručičiek do úrovne maximálneho výkonu. Zatiaľ čo je otočný volič stláčaný, všetky horáky produkujú iskry a na displeji sa objaví symbol . Horák sa zapáli.
2. Uvoľnite otočný volič.
3. Otočte otočný volič do požadovanej pozície.

Ak nedôjde k zapáleniu, horák sa vypne a zopakujte vyššie opísané kroky. Tento raz podržte otočný volič stlačený dlhšie (až 10 sekúnd).

Varovanie - Nebezpečenstvo výbuchu!

Ak sa po 10 sekundách plameň nezapáli, vypnite horák a otvorte najbližšie okno alebo dvere. Vyčkajte s ďalším pokusom o zapnutie horáka aspoň minútu.

Upozornenie: Dbajte na maximálnu čistotu. Keď sú zapalovacie sviečky znečistené, môže dôjsť k chybám zapalovania. Zapalovacie sviečky pravidelne vyčistite malou kovovou kefkou. Dbajte na to, aby zapalovacie sviečky neboli vystavené prudkým nárazom.

Bezpečnostný systém

Vaša varná doska je vybavená bezpečnostným systémom (termočlánok), ktorý preruší prívod plynu, hneď ako dôjde k náhodnému zhasnutiu horákov.

Pre zaistenie toho, že bude prístroj správne fungovať:

1. Zapáľte horák obvyklým spôsobom.
2. Bez toho aby ste uvoľňovali otočný volič, stlačte ho a držte po dobu 4 sekúnd po zapálení plameňa.

Vypnutie horáka

Otočte otočný volič doprava na pozíciu 0. Na displeji sa objaví symbol  a po niekoľkých sekundách sa objaví ukazovateľ zostatkového tepla.

Pár sekúnd po zhasnutí horáka možno počuť jemné buchnutie. Nie je to chyba prístroja, znamená to, že sa vypol bezpečnostný systém.

Varovanie

Behom prevádzky horáka budete počuť mierne pískanie. To je celkom normálne.

Pri prvom použití je bežné, že horák vydáva mierny zápach. Tento zápach nie je nebezpečný a nejedná sa o poruchu. Zápach bude iba dočasný.

Plameň má obvyčajne oranžové zafarbenie. Je to spôsobené prachom vo vzduchu, rozliatych tekutiní apod.

Ak dôjde k neúmyselnému sfúknutiu plameňa, vypnite horák pomocou otočného voliča a nesaňte sa ho znova zapáliť po dobu minimálne 1 minúty.

Tabuľky a tipy

Vhodné nádoby

Horák	Minimálny priemer nádoby	Maximálny priemer nádoby
Horák pre WOK	22 cm	- cm
Silný horák	22 cm	26 cm
Stredne silný horák	14 cm	20 cm
Úsporný horák	12 cm	16 cm

Návod na použitie

Nasledujúce odporúčenia vám pomôžu ušetriť energiu a predísť poškodeniu vášho riadu:

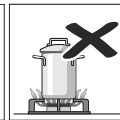
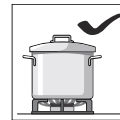

Používajte nádoby, ktoré svojimi rozmermi korešpondujú s rozmerom horáka. Nepoužívajte malé nádoby pre varenie na horákoch s väčším priemerom. Plameň sa nesmie dotýkať bočných stien varných nádob.

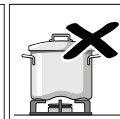
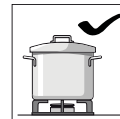

Nepoužívajte poškodené nádoby, ktoré nemôžete rovnomerne posadiť na horák. Takto posadené nádoby sa môžu prevrátiť. Používajte iba nádoby s pevným a rovným dnom.

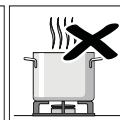
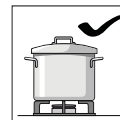

Nevarte bez pokrievky a ubezpečte sa, že je pokrievka správne nasadená. Takto sa vyhnete plytvaniu energii.

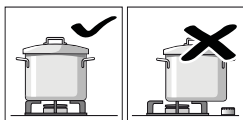

Vždy pokladajte nádobu na stred horáka, nikdy nie na okraj. Nesprávne posadená nádoba sa môže prevrátiť. Nepokladajte veľké nádoby na horáky v blízkosti otočných voličov. Tieto voliče sa kvôli vysokým teplotám môžu poškodiť.

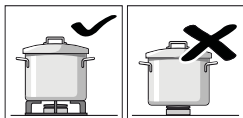

Umiestnite nádobu na rošt, nikdy ju nepokladajte priamo na horák. Dbajte na správne umiestnenie roštov a krytov horákov predtým, ako začnete prístroj používať.

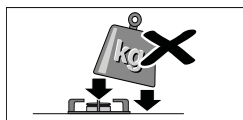

S nádobami na varnom paneli manipulujte opatrne. Vyhňte sa preťažovaniu varnej dosky, nevystavujte jeho povrch nárazom.

Tabuľka varenia

Nasledovná tabuľka obsahuje optimálne stupne varenia a časy prípravy pre rôzne jedlá. Údaje sú referenčné hodnoty pre štyri osoby.

Časy a stupne ohrevu závisia od druhu, hmotnosti a kvality jedlá, ako aj od materiálu riadu na varenie. Preto sú možné odchýlky.

Používajte vždy riad vhodnej veľkosti a umiestnite ho do stredu horáka. Pozrite si informácie týkajúce sa priemeru riadu na varenie. → "Vhodný riad"

Informácie k tabuľke

Príprava každého jedla pozostáva z jedného alebo dvoch krokov. Každý krok obsahuje informácie:

- Metóda ohrevu
- Stupeň ohrevu
- Doba trvania v minútach

Metódy ohrevu uvedené v tabuľke

- Privedenie do varu
- Varenie
- Vytvorenie tlaku v tlakovom hrnci
- Udržiavanie tlaku v tlakovom hrnci
- Intenzívne opekanie
- Rozpúšťanie

- * Bez pokrievky
- ** Nepreerušované miešanie

Upozornenie: Tieto symboly nenájdete na prístroji. Slúžia na orientáciu pre rôzne metódy ohrevu.

V tabuľke nájdete údaje týkajúce sa prípravy jedál na rôznych horákoch. Odporúčanou možnosťou je prvý horák. V prehľade modelu sú opísané všetky horáky varného panela. → *Strana 2*

Príklad:

Pokrm Horáky	Celková doba v min	Krok 1	Krok 2
Polievky, krémové polievky			
Rybacia polievka			
Rýchlo	12-17	8	7-9 1 5-8
Normálne	17-22	8	11-13 1 6-9
Wok	10-15	9	6-8 4 4-7

Tento príklad uvádza prípravu rybacej polievky na rýchlom horáku, normálnom horáku a horáku wok.

Na rýchlom horáku (doporučená voľba) činí celková doba varení 12 až 17 minút.

- Krok 1: uvedenie do varu. Použite stupeň varenia 8 po dobu 7–9 minút.
- Krok 2: ďalšie varenie. Na 5–8 minút prepnite na stupeň varenia 1.

Keď použijete iný z navrhovaných horákov, postupujte rovnakým spôsobom.

Pokrm Horáky	Celková doba v min	Krok 1	Krok 2
Polievky, krémové polievky			
Rybacia polievka			
Rýchlo	12-17	8	7-9 1 5-8
Normálne	17-22	8	11-13 1 6-9
Wok	12-17	9	7-9 4 5-8
Tekvicový krém, boršč			
Rýchlo	30-35	9	10-12 5 20-23
Normálne	45-50	9	15-17 6 30-33
Wok	25-30	9	7-9 4 18-21
Minestrone (zeleninová polievka)			
Rýchlo	47-52	9	10-12 5 37-40
Normálne	57-62	9	10-12 6 47-50
Wok	45-50	8	8-10 4 37-40
Rezance a ryža			
Špagety			
Rýchlo	18-22	*	9 8-10 6 10-12
Normálne	20-24	*	9 10-12 7 10-12
Wok	18-22	*	8 8-10 6 10-12
Ryža			
Rýchlo	17-22	9	5-7 2 12-15
Normálne	18-23	9	7-9 6 11-14

Pokrm Horáky	Celková doba v min	Krok 1			Krok 2		
Wok	13-18		8	4-6		4	9-12
Ravioli							
Rýchlo	9-14		9	4-6		6	5-8
Normálne	17-22		8	12-14		8	5-8
Wok	13-18		8	5-7		8	8-11
Zelenina a strukoviny							
Varené zemiaky (pyré, zemiakový šalát)							
Rýchlo	23-28		9	8-10		5	15-18
Normálne	25-30		9	10-12		6	15-18
Wok	25-30		7	11-13		6	14-17
Humus (cícerové pyré)							
Rýchlo	50-55		9	10-12		4	40-43
Normálne	52-57		9	12-14		5	40-43
Wok	47-52		8	10-12		6	37-40
Šošovica							
Rýchlo	40-45		9	8-10		9	32-35
Normálne	50-55		9	18-20		6	32-35
Wok	45-50		7	20-22		5	25-28
Smažená zelenina							
Rýchlo	12-17		* 7	6-8		* 6	6-9
Normálne	15-20		* 8	8-10		* 7	7-10
Wok	10-15		* 7	5-7		* 5	5-8
Soté zo zeleniny**							
Wok	6-8		* 9	6-8			
Rýchlo	6-8		* 9	6-8			
Zemiakové hranolčeky							
Wok	12-17		* 8	12-17			
Rýchlo	15-20		* 9	15-20			
Normálne	25-30		* 9	25-30			
Vajcia							
Shakshuka (jedlo z jedného hrnca)							
Normálne	15-20		9	10-12		4	5-8
Rýchlo	13-18		8	7-9		3	6-9
Wok	15-20		6	11-13		4	4-7
Omeleta (1 porcia)							
Normálne	3-5		* 8	3-5			
Rýchlo	2-4		* 9	2-4			
Wok	2-4		* 5	2-4			
Španielska tortilla							
Rýchlo	25-30		* 9	25-30			
Wok	20-25		* 8	20-25			

Pokrm Horáky	Celková doba v min	Krok 1			Krok 2		
Omáčky							
Bešamelová omáčka**							
Úsporne	10-15		* 6	2-4		* 6	8-11
Normálne	10-15		* 5	2-4		* 5	8-11
Wok	3-8		* 6	1-2		* 6	2-6
Omáčka zo syra s modrou plesňou**							
Úsporne	4-6		* 7	4-6			
Normálne	3-5		* 7	3-5			
Rýchlo	3-5		* 5	3-5			
Neapolská omáčka							
Normálne	18-23		* 6	2-4		* 4	16-19
Rýchlo	15-20		* 8	1-3		* 6	14-17
Wok	12-17		* 8	2-4		* 6	10-13
Omáčka carbonara							
Normálne	10-15		* 6	5-7		* 3	5-8
Rýchlo	8-13		* 5	4-6		* 3	4-7
Úsporne	10-15		* 9	5-7		* 5	5-8
Ryby							
Morská štika na rímsky spôsob							
Rýchlo	5-10		* 8	5-10			
Normálne	8-13		* 9	8-13			
Wok	5-10		* 7	5-10			
Pečený losos							
Rýchlo	5-10		* 7	2-4		1	3-6
Normálne	5-10		* 8	2-4		1	3-6
Wok	7-12		* 7	2-4		1	5-8
Mušle							
Rýchlo	5-7		9	5-7			
Wok	4-6		9	4-6			
Normálne	10-12		9	10-12			
Mäso							
Kačacie prsia (1 kus)							
Normálne	6-8		* 7	6-8			
Rýchlo	9-11		* 7	9-11			
Wok	6-8		* 6	6-8			
Hovädzie filé stroganov							
Rýchlo	8-13		* 9	8-13			
Wok	5-10		* 8	5-10			
Normálne	12-17		* 9	12-17			
Kuracie rezne (8 filé z kuracích prs)							
Rýchlo	7-12		* 9	2-4		* 6	5-8
Wok	7-12		* 9	2-4		* 6	5-8
Normálne	7-12		* 9	7-12			

Pokrm Horáky	Celková doba v min	Krok 1			Krok 2		
Mleté mäso (mäsová paštéta, fašírky, bolonská omáčka)							
Rýchlo	15-20		8	15-20			
Normálne	20-25		9	20-25			
Wok	15-20		7	15-20			
Hotové produkty							
Pečené krokety (16 kusov), pečené rybacie prsty (12 kusov)							
Rýchlo	6-10		8	6-10			
Normálne	8-12		8	8-12			
Wok	6-10		9	3-5		4	3-5
Klobásy (12 kusov)							
Rýchlo	5-10		9	1-3		7	4-7
Normálne	7-12		9	7-12			
Wok	5-10		9	1-3		6	4-7
Párky (12 kusov)							
Normálne	8-13		9	8-13			
Wok	9-14		5	9-14			
Rýchlo	7-12		7	7-12			
Hamburgery (4 kusy)							
Rýchlo	4-9		9	1-3		7	3-6
Wok	4-9		9	1-3		7	3-6
Normálne	5-10		9	1-3		8	4-7
Zmrazená zelenina**							
Rýchlo	7-12		9	7-12			
Wok	5-10		9	5-10			
Normálne	12-17		9	12-17			
Pizza (priemer 20 cm)							
Wok	4-8		4	4-8			
Rýchlo	16-20		1	16-20			
Normálne	20-25		1	20-25			
Dezerty							
Rýžový náky**							
Normálne	30-35		8	9-11		4	21-24
Úsporne	40-45		9	12-14		2	28-31
Wok	23-28		7	8-10		5	15-18
Mliečna čokoláda							
Úsporne	10-14		1	10-14			
Normálne	16-20		1	16-20			
Wok	3-7		1	3-7			
Palacinky (4 kusy)							
Rýchlo	17-22		7	1-3		5	16-19
Wok	8-13		8	1-3		5	7-10
Normálne	20-25		8	1-3		6	19-22

Pokrm Horáky	Celková doba v min	Krok 1			Krok 2		
Chlebový puding							
Rýchlo	25-30		9	10-12		6	15-18
Wok	23-28		9	8-10		8	15-18
Normálne	27-32		9	10-12		7	17-20
Španielsky puding**							
Rýchlo	3-8		5	3-8			
Normálne	8-13		5	8-13			
Wok	3-8		4	3-8			
Trený koláč (vo vodnom kúpeli)							
Rýchlo	35-40		9	35-40			
Wok	40-45		9	40-45			
Normálne	45-50		9	45-50			

Tipy na varenie

- Na prípravu krémových polievok a strukovín používajte tlakový hrniec. Čas prípravy sa výrazne zníži. Keď používate tlakový hrniec, dodržiavajte pokyny výrobcu.
- Pri varení zemiakov a ryže použite vždy pokrievku. Čas prípravy sa tým výrazne zníži.
- Pri príprave jedál na panvici musíte vždy najprv zohriať olej. Keď ste začali s pečením, udržiavajte stálu teplotu tak, že v prípade potreby prispôbíte stupeň varenia. Pri príprave viacerých porcií počkajte, kým sa znova nedosiahne teplota varenia. Jedlá pravidelne obráťte.



Čistenie a údržba

Čistenie

Čistenie robte, keď je prístroj vychladnutý. Pre čistenie používajte hubku namočenú vo vode a umývacom prostriedku.

Po každom použití a po vychladnutí očistite povrch častí na horákoch. Ak na tomto povrchu zanecháte akékoľvek – či už nepatrné - zvyšky jedla (pečené pokrmy, kvapky tuku atď.), môžu tieto nečistoty stvrdnúť a neskôr ich bude veľmi ťažké vyčistiť. Otvory pre vedenie plameňa musia byť čisté, aby nebola narušená funkcia zapalovania. Pohyb niektorých nádob na varenie po roštoch môžu na nich zanechať zvyšky kovu.

Očistite horáky a rošty mydlovou vodou a oškrabte ich nedrotenuou kefkou.

Rošty sa prípadne môžu umývať v umývačke riadu. Používajte čistiace prostriedky odporúčané výrobcom umývačky riadu. Pri silnom znečistení sa odporúča najprv rošty vyčistiť.

Kryty horákov neumývajte v umývačke riadu.

Ak sú rošty vybavené gumovými nožičkami, dbajte na to, aby boli tiež čisté. Gumové nožičky sa môžu uvoľniť a rošt by mohol poškrabať varnú dosku.

Horáky a podstavné rošty vždy náležite vysušte. Kvapky vody a vlhké škrvky môžu pri varení poškodiť smaltovaný povrch.

Po vyčistení a vysušení horákov sa ubezpečte, že kryty horákov sú správne nasadené na rozdeľovač.

Pozor!

- Pri čistení prístroja neodstraňujte ovládacie prvky. Pri vniknutí vlhkosti môže dôjsť k poškodeniu prístroja.
- Nepoužívajte parné čističe. Mohli by poškodiť varný panel.
- Keď má varný panel sklenený alebo hliníkový ovládací panel, nepoužívajte nože, škrabky alebo podobné predmety na čistenie.

- Pri čistení spojenia skla s ozdobnými prvkami horákov, kovových profilov či prípadných sklenených alebo hliníkových panelov nepoužívajte nože, škrabky alebo podobné nástroje.

Údržba

Akúkoľvek rozstriedkanú tekutinu vždy bez meškania očistite. Vyhnete sa tak zvýšenému úsiliu, ktoré musíte vynaložiť pri čistení zaschnutých a stvrdnutých nečistôt.

Neposúvajte po sklenej doske nádoby, mohlo by dôjsť k ich poškrabaniu. Dajte pozor, aby ste na sklenenu dosku neupustili tvrdý alebo ostrý predmet. Nevystavujte varnú dosku úderom.

Zrnká piesku (napr. po čistení zeleniny) môžu poškrabať povrch sklenenej dosky.

Pokiaľ sa rozleje skaramelizovaný cukor alebo potraviny s vysokým obsahom cukru, je potrebné ich ihneď odstrániť z varnej dosky pomocou škrabky na slo.

Čo robiť v prípade poruchy?

Niekedy sa dajú niektoré poruchy veľmi jednoducho opraviť. Predtým, ako sa rozhodnete kontaktovať náš zákaznícky servis, prečítajte si prosím nasledujúce rady.

Porucha	Možná príčina	Riešenie
Všeobecná porucha elektrickej siete.	Nefunkčná poistka.	Pozrite v poistkovej skrini, či nie je poistka poškodená a vymeňte ju.
	Automatická poistka alebo prúdový chránič bol aktivovaný.	Skontrolujte na ovládacom poli, či nevypadla automatická poistka alebo prúdový chránič.
Nefunguje automatické zapáľovanie.	Medzi zapáľovacími sviečkami a horákmi môžu byť usadeniny zvyškov jedál alebo čistiacich prostriedkov.	Priestor medzi zapáľovacou sviečkou a horákom musí byť čistý.
	Horáky sú vlhké.	Kryty horákov starostlivo vysušte.
	Kryty horákov nie sú správne nasadené.	Zaistíte, aby kryty riadne dosadali.
Automatické zapáľovanie nefunguje a na displeji sa objaví symbol $F I$ alebo $F Z$.	Prístroj nie je uzemnený, riadne pripojený alebo uzemňovací kábel je poškodený.	Kontaktujte elektrotechnika.
	Elektronika je prehriata.	Horáky vypnite alebo použite len najnižší stupeň horenia, kým elektronika dostatočne nevychladne.
Plameň horáka horí nerovnomerne.	Časti horáka nie sú správne zostavené.	Časti horáka položte správne na príslušný horák.
	Štrbiny horáka sú znečistené.	Vyčistite štrbiny horáka.
Prúd plynu nie je v poriadku alebo neprúdi žiadny plyn.	Prívod plynu je zatvorený spojovacími ventilmi.	Otvorte spojovacie ventily.
	Keď plyn pochádza z plynovej bomby, zaistíte, aby nebola prázdna.	Plynovú bombu vymeňte.

Porucha	Možná príčina	Riešenie
V kuchyni je cítiť plyn.	Plynový kohútik je otvorený.	Zatvorte plynové kohútiky.
	Plynová bomba nebola odborne pripojená.	Zabezpečte, aby bola plynová bomba odborne pripojená.
	Možný únik plynu.	Zatvorte centrálny kohútik plynového vedenia, vyvetrajte miestnosť a okamžite zavolajte autorizovaného inštalatéra, ktorý plynové zariadenie skontroluje a vystaví certifikát o inštalácii. Prístroj nepoužívajte, kým si nebudete istý, že ani zo zariadenia, ani z prístroja neuniká plyn.
Horák sa vypne ihneď po uvoľnení otočného voliča.	Otočný volič nebol podržaný stlačený dostatočne dlho.	Keď je horák zapnutý, podržte otočný volič stlačený niekoľko sekúnd.
	Štrbiny horáka sú znečistené.	Vyčistite štrbiny horáka.
Na displeji sa objaví F3, F4, F5, F6, F7, F8, F9 .	Porucha elektroniky.	Odpojte varnú dosku z elektrickej siete. Počkajte niekoľko sekúnd a potom ho znova pripojte. Ak sa indikácia znova rozsvieti, informujte zákaznícky servis.
Ukazovateľ stupňa ohrevu na displeji sa vždy líši od stupňa ohrevu, ktorý sa zvolí otočným voličom.	Nesprávna kalibrácia elektroniky.	Vykonajte kalibráciu podľa návodu na montáž.



Zákaznícky servis

Pred kontaktovaním nášho zákazníckeho servisu, si prosím, pripravte označenie produktu (č. E) a výrobné číslo (č. FD) konkrétneho prístroja. Tieto informácie nájdete na typovom štítku v spodnej časti varnej dosky a na etikete návodu na použitie.

Spoločníte sa na profesionalitu výrobcu vášho prístroja. Tak si môžete byť istí, že vaša oprava bude vykonaná školenými servisnými technikmi, ktorí so sebou vozia originálne náhradné diely práve pre vaše prístroje.

Záručné podmienky

V prípade, že váš prístroj bude poškodený alebo nebude spĺňať vaše očakávania v oblasti akosti, informujte nás, prosím, čo najskôr. Záruka platí iba vtedy, ak nebolo s vaším prístrojom manipulované alebo ak nebol nesprávne použitý.

Záručné podmienky týkajúce sa týchto prístrojov sú striktné stanovené naším zástupcom v krajine, v ktorej ste si prístroj zakúpili. Podrobnejšie informácie môžete získať u predajcu. Pre uplatnenie záručných náhrad je potrebné preukázať sa dokladom o kúpe prístroja (záručným listom).

Vyhradzujeme si právo na zmeny.

Ochrana životného prostredia

Ak sa na typovom štítku nachádza tento symbol , dbajte na nasledujúce pokyny:

Ekologická likvidácia prístroja

Likvidujte obalové materiály ekologickým spôsobom.



Tento prístroj je označený v súlade s európskou smernicou 2012/19/EU, ktorá sa týka elektrických a elektronických prístrojov (waste electrical and electronic equipment - WEEE). Táto smernica udáva rámec pre spätný odber a recykláciu v celej EÚ.

Obal vášho prístroja bol vyrobený iba s použitím materiálov striktno zabezpečujúcich účinnú ochranu prístroja behom prepravy. Tieto materiály sú 100% recyklovateľné, preto zmierňujú dopad na životné prostredie. Ak budete dbať na nasledujúce odporúčenia, môžete tiež vy sami prispieť k ochrane životného prostredia.

- Nepotrebné obalové materiály odovzdajte na recykláciu do príslušného recyklačného kontajnera.
- Pred likvidáciou vyslúženého prístroja sa ubezpečte, že už nemôže byť použitý. Pre zistenie najbližšieho recyklačného strediska pre likvidáciu vášho prístroja kontaktujte miestny úrad.
- Použitý olej nevyliievajte do drezu. Zbierajte ho do uzatvorenej nádoby a potom odovzdajte do príslušného strediska alebo ho prípadne umiestnite do odpadkového koša (nie je to najlepším riešením, pretože odpad bude odvezený na skládku, avšak tak zabránite kontaminácii spodnej vody).

sk Montážny návod



1

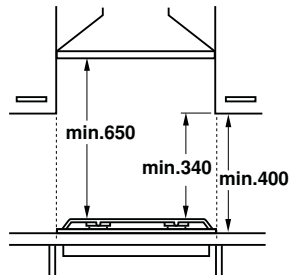
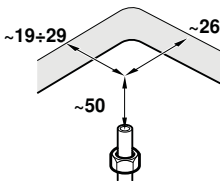
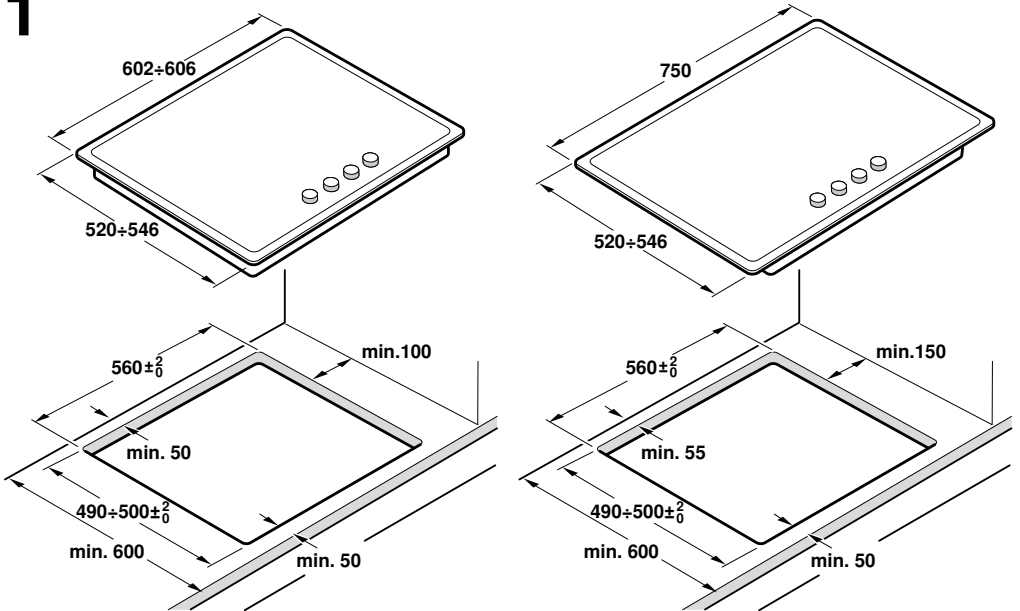

2

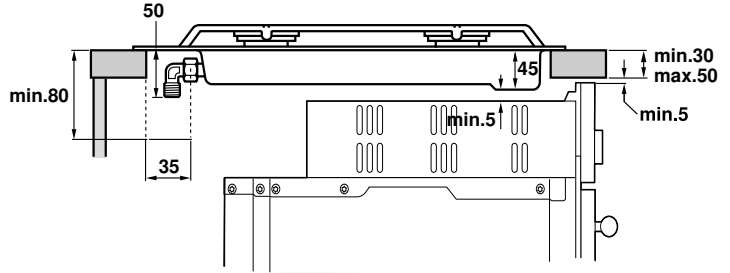
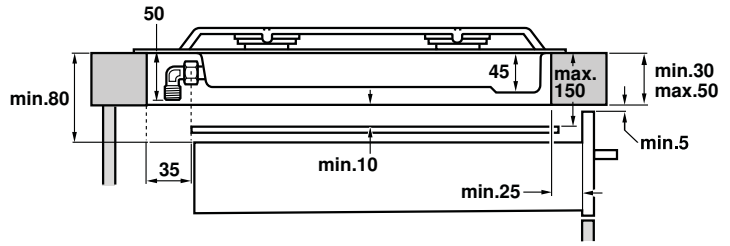

3

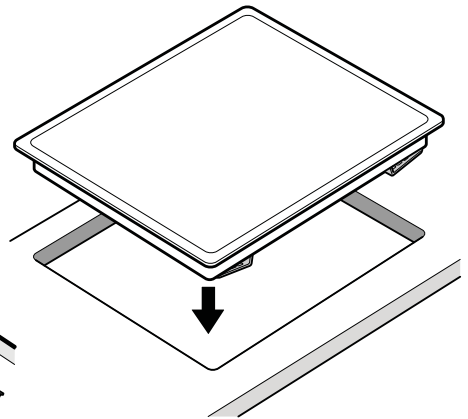
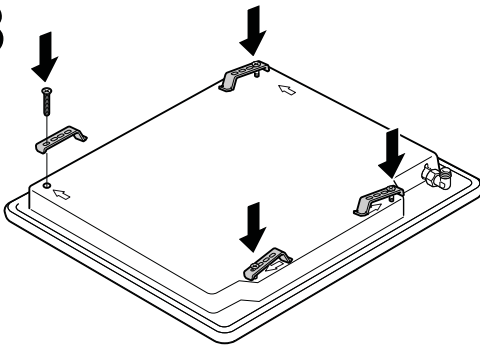

4x

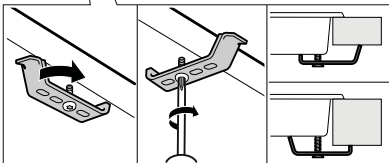

4

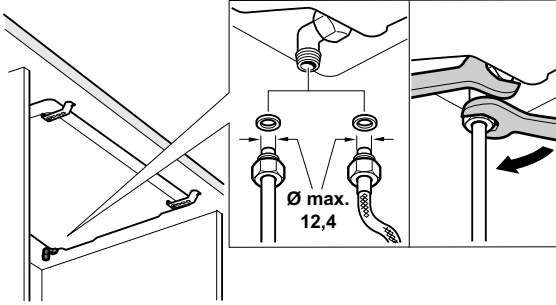

4a

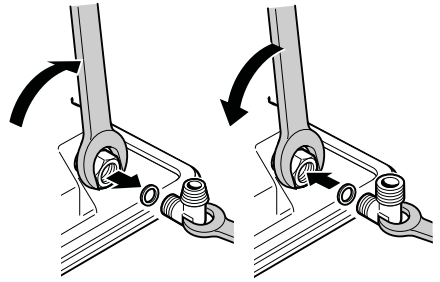

5

220V - 240V ~



6

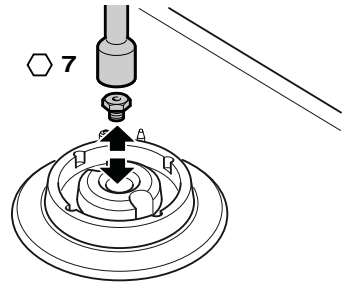
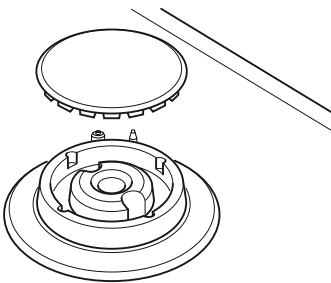

7

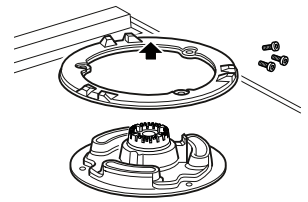
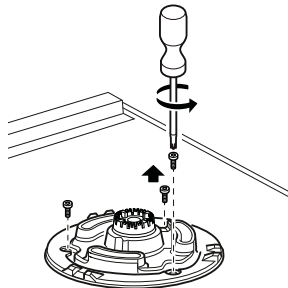
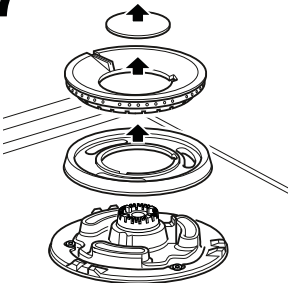

8

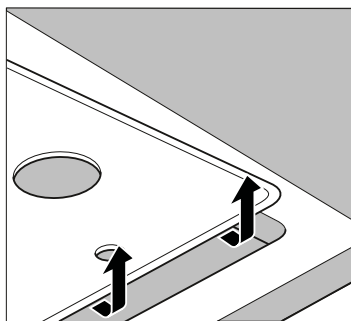
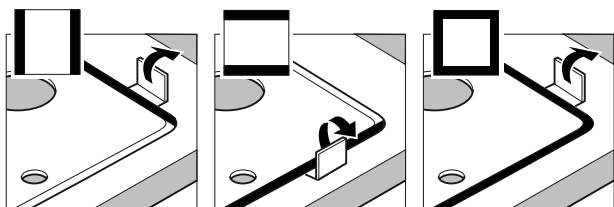

9

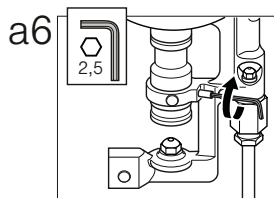
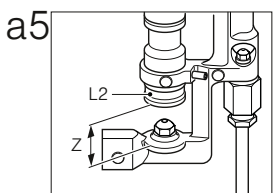
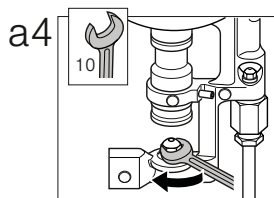
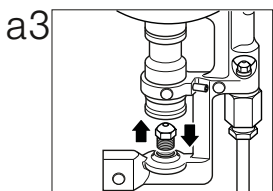
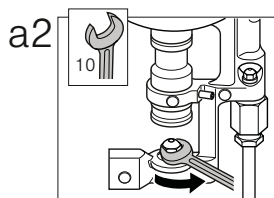
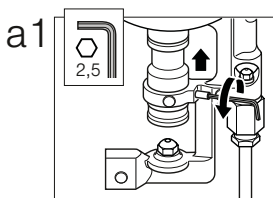
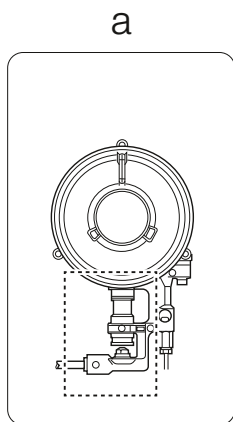

b

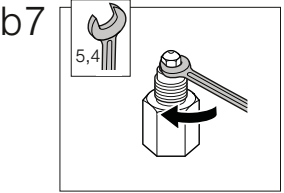
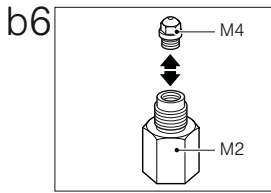
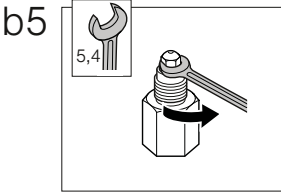
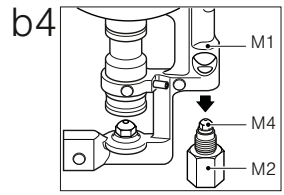
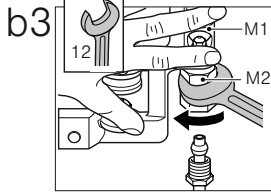
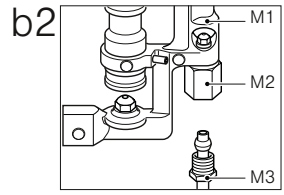
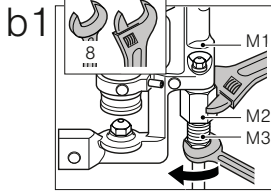
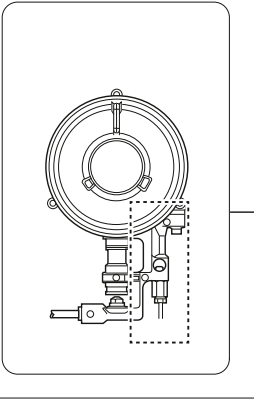

10

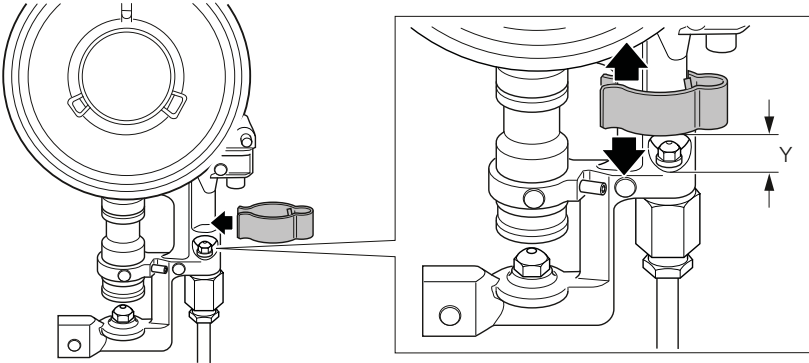

11

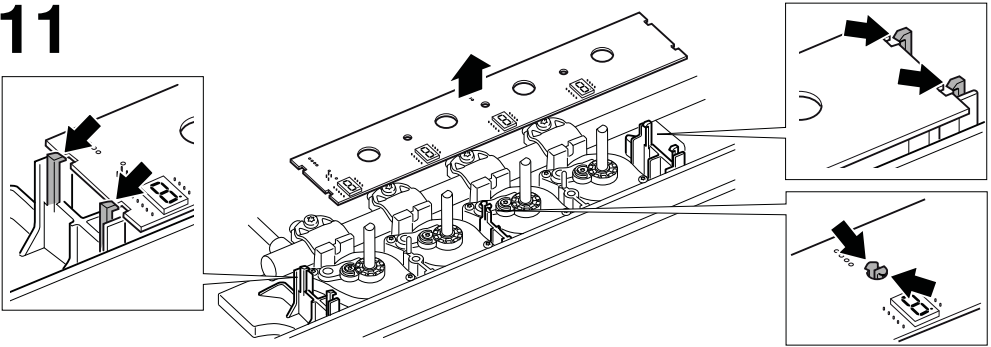

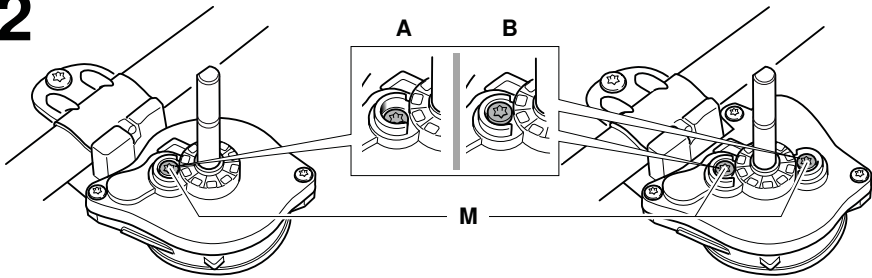

12



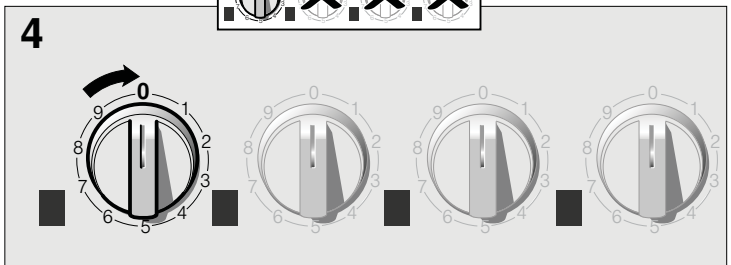
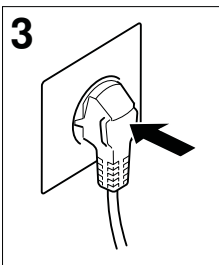
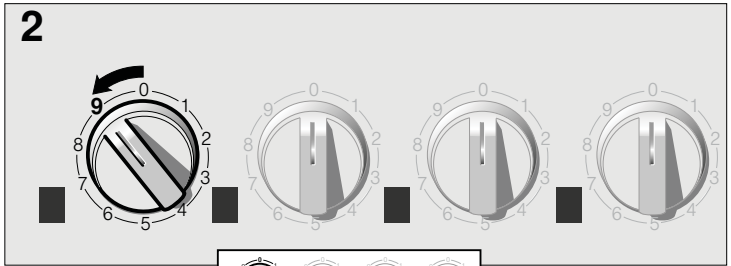
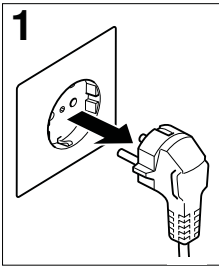

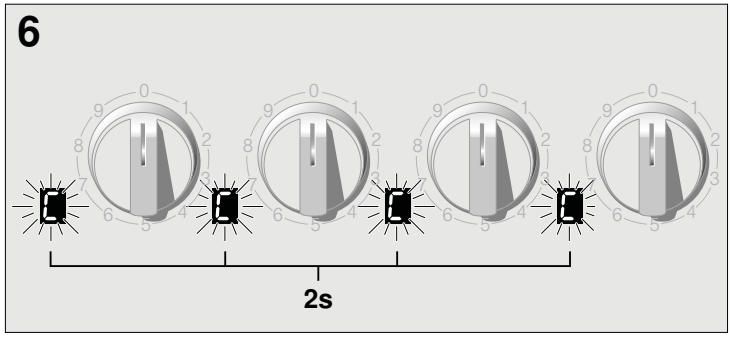
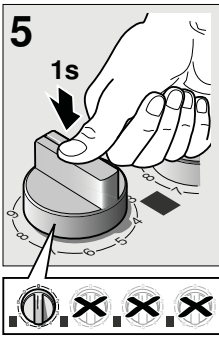
13





	gas	mbar		Qn (kW)	m ³ /h	g/h	Y (mm)	Z (mm)	M
●	G20	20	72	1,1	0,105	-	-	-	B
	G20	25	65	1,1	0,105	-	-	-	B
	G25	20	79	1,1	0,122	-	-	-	B
	G25	25	78	1,1	0,122	-	-	-	B
	G25.1	25	78	1,1	0,122	-	-	-	B
	G30	29	53	1,1	-	80	-	-	A
	G30	37	53	1,1	-	80	-	-	A
	G30	50	50	1,1	-	80	-	-	A
	G31	37	53	1,1	-	79	-	-	A
●	G20	20	93	1,9	0,181	-	-	-	B
	G20	25	91	1,9	0,181	-	-	-	B
	G25	20	105	1,9	0,211	-	-	-	B
	G25	25	104	1,9	0,211	-	-	-	B
	G25.1	25	104	1,9	0,21	-	-	-	B
	G30	29	70	1,9	-	138	-	-	A
	G30	37	68	1,9	-	138	-	-	A
	G30	50	60	1,9	-	138	-	-	A
	G31	37	70	1,9	-	136	-	-	A
●	G20	20	125	2,8	0,267	-	-	-	B
	G20	25	109	2,8	0,267	-	-	-	B
	G25	20	141	2,8	0,31	-	-	-	B
	G25	25	118	2,8	0,31	-	-	-	B
	G25.1	25	118	2,8	0,31	-	-	-	B
	G30	29	83	2,8	-	203	-	-	A
	G30	37	82	2,8	-	203	-	-	A
	G30	50	74	2,8	-	203	-	-	A
	G31	37	83	2,8	-	200	-	-	A

	gas	mbar		Qn (kW)	m ³ /h	g/h	Y (mm)	Z (mm)	M
	G20	20	$\frac{1 - 141}{2 - 58}$	4,2	0,4	-	7,5	open	B
	G20	25	$\frac{1 - 132}{2 - 54}$	4,2	0,4	-	3	4,5	B
	G25	20	$\frac{1 - 156}{2 - 63}$	4,2	0,466	-	1,5	1,5	B
	G25	25	$\frac{1 - 145}{2 - 60}$	4,2	0,466	-	2	3	B
	G25.1	25	$\frac{1 - 145}{2 - 60}$	4	0,443	-	2	3	B
	G30	29	$\frac{1 - 97}{2 - 39}$	4,2	-	305	8	open	A
	G30	37	$\frac{1 - 88}{2 - 37}$	4,2	-	305	5	5	A
	G30	50	$\frac{1 - 82}{2 - 35}$	4,2	-	305	5	2	A
	G31	37	$\frac{1 - 97}{2 - 39}$	4,2	-	300	8	open	A
	G20, G20/G25		Zemný plyn						
G25		Zemný plyn LL							
G30/G31, G30, G31		Tekutý plyn							
G110		Priemyselne vyrábaný plyn, svietiplyn							

Bezpečnostné pokyny

Pred inštaláciou a použitím prístroja si prečítajte návod na použitie. Obrázky v tomto návode sú iba orientačné.

Ak nebudete dodržiavať nariadenia v tejto príručke, tak je výrobca zbavený akejkoľvek zodpovednosti.

Tento prístroj môže byť používaný iba na dostatočne odvetrávanom mieste. Prístroj nesmie byť napojený na komín alebo na zariadenie na odvod spalin.

Všetku inštaláciu, nastavenie a prestavbu na iný druh plynu smie vykonávať iba autorizovaný odborník so zohľadnením práve platných ustanovení a zákonných predpisov, ako aj predpisov miestnych dodávateľov elektrického prúdu a plynu. Zvláštna pozornosť musí byť venovaná platným ustanoveniam a predpisom týkajúcich sa odvetrávania. V prípade prestavby na iný druh plynu Vám odporúčame sa obrátiť na zákaznícky servis.

Tento prístroj bol navrhnutý výhradne pre použitie v súkromných domácnostiach; komerčné alebo priemyselné použitie nie je povolené. Tento prístroj nesmie byť inštalovaný na jachtách alebo v obytných privesoch. Záruka platí iba vtedy, ak prístroj slúži výhradne na určený účel. Pred inštaláciou prístroja prekontrolujte, či sú nastavenia prístroja uvedené na typovom štítku (druh a tlak plynu, menovitý výkon, napätie) kompatibilné s miestnymi podmienkami.

Pred vykonávaním akýchkoľvek prác odpojte prívod elektrického prúdu a plynu.

Sieťový kábel musí byť dobre pripojený na zabudovaný nábytok tak, aby nemohol prísť do kontaktu s horúcimi časťami rúry na pečenie alebo varnej dosky.

Elektrické prístroje musia byť vždy uzemnené. Nerobte žiadne práce vo vnútri prístroja. Poprípade volajte náš zákaznícky servis.

Pred montážou

Tento prístroj zodpovedá triede 3 podľa EN 30-1-1 pre plynové prístroje: Zabudované prístroje.

Nábytok, do ktorého má byť prístroj zabudovaný musí byť dostatočne pripojený a stabilný.

Nábytok nachádzajúci sa vedľa prístroja, ktorého povrch a lepidlo, ktorým je zlepený, nesmie byť z horľavých materiálov a musí byť žiaruvzdorný.

Tento prístroj nesmie byť zabudovaný nad chladničky, práčky, umývačky riadu alebo do podobných prístrojov.

Ak inštalujete varnú dosku nad rúru na pečenie, tak musí byť rúra vybavená núteným odvetrávaním. Prekontrolujte rozmery rúry na pečenie v príručke pre inštaláciu.

V prípade montáže odsávača pár musí byť odsávač pár inštalovaný podľa montážneho návodu a vždy musí byť dodržaný minimálny vertikálny odstup k varnej doske (obr.1).

Príprava kuchynského nábytku (obr. 1-2)

V pracovnej ploche vyrežte obdĺžnik potrebných rozmerov.

Pokiaľ je varný panel elektrický alebo kombinovaný (plyn a elektrina) a nie je pod ním rúra, umiestnite podoň deliacu priečku z nehorľavého materiálu (napr. kovový či z nehorľavej preglejky) vo vzdialenosti 10 mm od spodnej časti varného panelu. Zabrání sa tak prístupu k spodnej časti varného panelu. Ak je varný panel plynový, odporúča sa umiestniť podožku v tej istej vzdialenosti. Na drevených pracovných povrchoch nalakujte rezané povrchy špeciálnym glejom na ochranu pred vlhkosťou.

Zabudovanie prístroja (obr. 3)

Upozornenie: Pri montáži varnej dosky noste ochranné rukavice.

Svorky a lepiace tesnenie (spodný okraj varného panelu) sú už namontované z výroby. Za žiadnych okolností ich neodstraňujte! Lepiace tesnenie zabraňuje presakovaniu.

Na pripojenie prístroja k zabudovanému nábytku:

1. Varný panel otočte do správnej polohy.
2. Skrutky svoriek uvoľňujte dovtedy, kým sa nebudú voľne otáčať. Skrutky svoriek nie je potrebné uvoľniť úplne.
3. Varný panel vložte do výrezu v pracovnej doske a vycentrujte ho. Plynový varný panel zatlačajte na stranách smerom dole, kým nebude kompletne dosadať na okraje.
4. Zatočte svorky a dôkladne ich zaskrutkujte. Skrutky svoriek sa musia nachádzať vo zvislej polohe ku dnu telesa. Pozícia svoriek závisí od hrúbky pracovnej dosky.

Prístroj nesmie byť na pracovnú dosku priliepený silikónom.

Demontáž varnej dosky

Odpojte prístroj z elektrického prúdu a plynu. Uvoľnite svorky a postupujte ako pri zabudovaní, ale v opačnom poradí.

Plynová prípojka (obr. 4)

Plynová prípojka musí byť vykonaná takým spôsobom, aby bol uzatvárací ventil prístupný.

Na konci vstupnej rúrky vedúcej k plynovej varnej doske sa nachádza 1/2" (20,955 mm) závit. Tento závit umožňuje:

- pripojenie napevno,
- pripojenie pomocou kovovej hadice (dĺžka min. 1 m- max. 3 m).

Táto hadica nesmie prísť do kontaktu s pohyblivými časťami zabudovanej jednotky (napr. so zásuvkou) alebo nesmie byť vedená otvorní, ktoré by sa mohli uzatvoriť.

Ak chcete vytvoriť valcovitú prípojku, nahraďte od výrobcu inštalované koleno kolenom z vrečka s príslušenstvom. Obr. 4a.

Nezabudnite medzi ne vložiť tesnenie.

⚠ Nebezpečenstvo úniku plynu!

Po dokončení prác v mieste pripojenia vždy overte tesnosť. Výrobca nepreberá žiadnu zodpovednosť za únik plynu v mieste pripojenia, s ktorým sa predtým manipulovalo.

Elektrická prípojka (obr. 5)

Prístroj patrí do typu "Y": Prívodný kábel nesmie vymieňať užívateľ, ale iba zákaznícky servis. Musí byť zohľadnený nielen typ kábla, ale aj minimálny prierez.

Prístroje vybavené zástrčkou môžu byť pripojené len do predpisovo inštalovanej a uzemenej zásuvky.

Je potrebné inštalovať všepólový deliaci spínač s minimálnym odstupom kontaktov 3 mm (okrem pripojenia na voľne prístupnú zásuvku).

Prestavba na iný druh plynu

Ak to dovolujú platné ustanovenia príslušnej krajiny, môže byť tento prístroj prestavývaný na iný druh plynu (pozri typový štítok). Diely potrebné pre prestavbu sú súčasťou dodávanej súpravy pre prestavbu (podľa modelu) alebo ich môžete objednať prostredníctvom zákazničieho servisu.

DŮLEŽITÉ: Nálepku s prestavovaným druhom plynu umiestnite v blízkosti typového štítku.

Musíte postupovať nasledovne:

Výmena dýz silného, normálneho a pomocného horáka varného panelu (obr. 6):

1. Snímate mriežky, viečka horáka a vymontujte difúzory.
 2. Vymeňte dýzy kľúčom, ktorý si môžete zakúpiť prostredníctvom nášho zákazničieho servisu, č. výrobku 424699, pozri tabuľku I. Dbajte pritom na to, aby sa dýza pri vyskrutkovaní alebo upevňovaní na horák nezlomila.
- Zaisťte, aby ste ich zakrútili až na doraz, čím sa dosiahne dobré utesnenie.
- Tieto horáky si nevyžadujú nastavenie primárneho vzduchu
3. Rozdeľovače plameňa a viečka horákov umiestnite na príslušné horáky. Zároveň správne umiestnite mriežky horákov.

Výmena dýz dvojplameňových horákov

Pred výmenou dýz je potrebné demontovať sklokeramický varný panel s profilmi prístroja. Sklokeramický varný panel je so zvyškom varného panela spojený klipovým systémom.

Demontáž sklokeramického varného panelu s profilmi (obr. 7 – 8):

1. Odoberte všetky rámy na položení hrncov, kryty horákov, prstence horákov, príp. misky horákov.
2. Skrutky horákov uvoľnite.
3. Použite demontážnu páku, ktorú si môžete zakúpiť v našom zákazníckom servise (kód 483196). Pomocou páky uvoľnite predné klipové upevnenie na mieste, ktoré je zobrazené na obr. 8, v závislosti od modelu varného panela.

Pozor!

Páku použite len na sklokeramických hranách, ktoré majú profil alebo rám.

4. Uvoľnite zadné klipové upevnenie tak, že opatrne nadvihnete sklokeramický varný panel s profilmi.

Výmena vonkajšej dýzy (obr. 9a):

1. Uvoľnite upevňovaciu skrutku L1 a ťahajte puzdro L2 dozadu, aby ste mali ľahký prístup k hlavnej dýze (obr. a1).
2. Vonkajšiu dýzu vytiahnite von tak, že ju otočíte doľava (obr. a2-a3).
3. Zaskrutkujte novú vonkajšiu dýzu (obr. a3-a4). Pozrite si tabuľku I.
4. Nastavte odstup regulačného puzdra pre prívod vzduchu L2 na rozmer Z, ako sa uvádza v tabuľke. (obr. a5)
5. Upevňovaciu skrutku L1 utiahnite (obr. a6).

Výmena vnútornej dýzy (obr. 9b):

1. Odskrutkujte dielec M3 z dielca 2, ktorý je opatrený závitom. Pridržiavajte pritom dielec so závitom (obr. b1).
2. Vytiahnite puzdro z dielca M2 von (obr. b2).
3. Demontujte jednotku M2-M4 dielca M1 (obr. b3-b4).
4. Vytiahnite vnútornú dýzu M4 z dielca M2 von (obr. b5-b6).
5. Zaskrutkujte novú vnútornú dýzu (obr. b6-b7). Pozrite si tabuľku I.
6. Keď sa vyžaduje druh plynu, nastavte klipom na reguláciu prívodu vzduchu vzdialenosť, ktorá je uvedená v tabuľke pre hodnotu Y. (obr.10).

Montáž prístroja

Namontujte všetky komponenty v opačnom poradí ako pri demontáži.

Nastavenie plynových kohútikov

Pred nastavením plynových kohútikov sa musí demontovať kryt sklokeramického varného panela a vybrať elektronická karta.

Demontáž krytu

Sklokeramický varný panel s profilmi demontujte, ako je opísané v odseku Demontáž sklokeramického varného panelu s profilmi.

Demontáž elektronickej karty (obr. 11):

Elektronická karta je upevnená pomocou upevňovacích kolíkov na bokoch a v strede uchytenia. Opatrne zatlačte na upevňovacie kolíky bez toho, aby ste ich poškodili. Ak sa kolík zlomí, musí sa vymeniť celé uchytenie.

Postupujte pri tom takto:

1. Uvoľnite kolíky na jednej strane.
2. Uvoľnite stredné kolíky. Na tento účel zatlačte prstami na oboch stranách.
3. Uvoľnite kolíky na druhej strane a vyberte elektronickú kartu.

Pozor!

S elektronickou kartou manipulujte opatrne. Používajte antistatickú ochranu alebo elektronickú kartu chytajte za okraje. Nikdy sa nedotýkajte povrchov s komponentmi alebo pásmi.

4. Odstráňte valcové časti a perá v stopke plynového kohútika.

Regulácia bypassu (obr. 12):

Pozri tabuľku; skrutky bypassu (M) v prípade potreby prispôbte pomocou skrutkováča Torx:

A: Skrutky bypassu sa musia pevne utiahnuť.

B: Skrutky bypassu musia končiť v jednej rovine s obrubou. Zaisťte, aby pri otáčaní ovládacieho gombíka medzi najvyšším a najnižším stupňom horáka nezhasol plameň a aby nedošlo ku spätnému prešľahutiu plameňa.

Montáž elektronickej karty a krytu:

Postupujte v opačnom poradí ako pri demontáži.

Nikdy nedemontujte os plynového kohútika. V prípade poškodenia komponentov plynového kohútika vymeňte plynový kohútik.

Kalibrácia elektroniky

Po novej montáži prístroja sa musí vykonať kalibrácia elektroniky podľa znázornenia 13.

Nikdy nedemontujte os plynového kohútika. V prípade poškodenia sa musí plynový kohútik kompletne vymeniť.

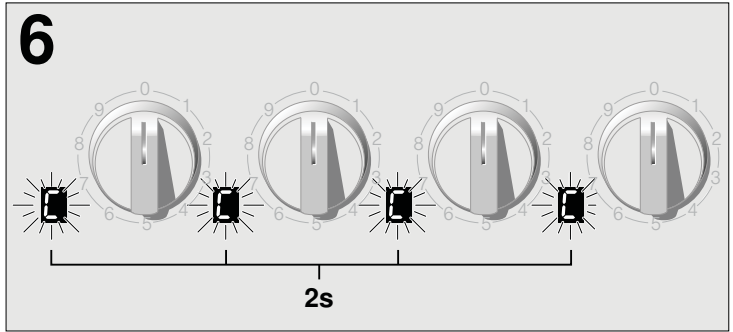
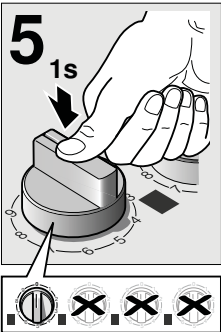
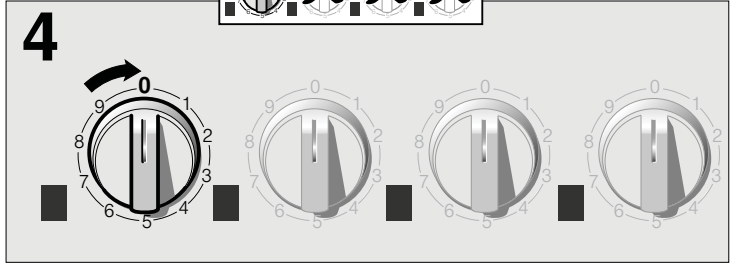
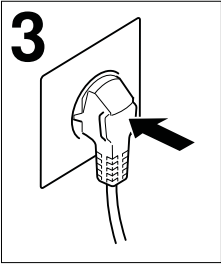
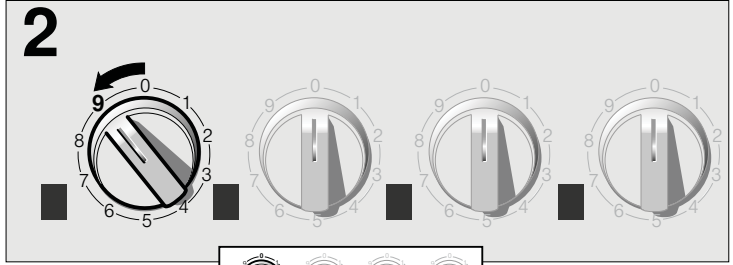
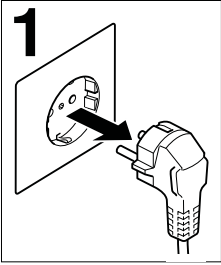

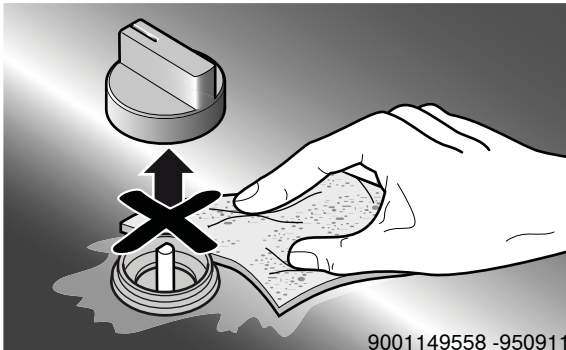
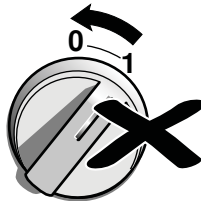

9001149558 -950911

Informácie v prípade plynových dosiek pre domácnosť	Zóna	Hodnota	Jednotka
Značka		SIEMENS	
Model		ER6A6PD70	
Typ varnej dosky		Plynová	
Počet plynových horákov		4	Ks
Energetická účinnosť na plynový horák	ľavá predná	61,0	%
	ľavá zadná	61,0	%
	prostredná		
	pravá zadná	60,0	%
	pravá predná	61,0	%
Energetická účinnosť plynovej varnej dosky		60,6	%

Tabuľka povinných informácií pre domácnosť: (V zmysle ekodizajn Nariadenia Komisie č 66/2014, čl.2.3.)

Dovozca: BSH domáci spotrebiče s.r.o.
Radlická 350
158 00 Praha 5

Výrobok:	Produktové číslo: E-Nr.
	Poradové číslo: FD
Dátum predaja, pečiatka, podpis	Dátum montáže, pečiatka, podpis

Predajca je povinný úplne a čitateľne vyplniť všetky požadované údaje v záručnom liste v deň predaja spotrebiča. Neoddeliteľnou súčasťou tohto záručného listu je daňový doklad o predaji výrobku.

Záručný list je dokladom práv spotrebiteľa v zmysle Občianskeho zákonníka. Je súčasťou výrobku s výrobným číslom uvedeným na prednej strane tohto záručného listu, zvlášť v prípadoch dlhších než zákonom daná záručná lehota je záručný list jedným z dokázateľných prostriedkov práv užívateľa. Je v záujme spotrebiteľa, aby si skontroloval správnosť a úplnosť všetkých uvedených údajov, ako i to, či dostal od predajcu záručný list so správnym označením pre uvedený druh výrobku.

Odporúča sa, aby výrobky montoval a uviedol do prevádzky autorizovaný servis, ktorý poskytuje záruku odbornej montáže, predvedenie a preskúšanie výrobku.

Montáž a inštalácia spotrebiča musí byť vykonaná v súlade s vyhláškou ÚBP SR č. 718/2002 Z. z. súvisiacich predpisov a noriem v platnom znení.

Pred montážou výrobku je nutné, aby boli splnené všetky podmienky pre pripojenie na inžinierske siete podľa platných noriem a podľa návodu na použitie.

Zápisy o uskutočnených opravách:

Dátum objed. opravy	Dátum dokončenia	Číslo oprav. listu	Stručný opis poruchy

Upozornenie pre predajcov

Predajca je povinný dať zákazníkovi platný doklad o predaji, kde bude uvedený dátum predaja a označenie spotrebiča, a súčasťou dokladu o kúpe tovaru je správne a úplne vyplnený záručný list v deň predaja výrobku. V prípade predpredajnej reklamácie je potrebné predložiť riadne vyplnený reklamačný protokol.

Záručné podmienky

- na výrobok sa poskytuje záručná lehota **24 mesiacov** odo dňa zakúpenia výrobku kupujúcim
- spotrebiteľ je oprávnený chybu vytknúť do šiestich mesiacov od jej zistenia, najneskôr však do uplynutia záručnej lehoty
- pri reklamácií je podmienkou predložiť platný daňový doklad o kúpe výrobku (napr. pokladničný blok, faktúru a pod.)
- ak je výrobok používaný na iný než výrobcom stanovený účel alebo je výrobok používaný v rámci predmetu obchodnej činnosti, poskytuje sa záručná lehota 6 mesiacov odo dňa zakúpenia, keďže spotrebiče sú určené výhradne na použitie v domácnosti
- za chybu výrobku sa nepovažuje jeho nadmerné opotrebovanie a z toho vyplývajúce absencie niektorých pôvodných vlastností, ktoré boli spôsobené napr. zanedbaním bežnej údržby, čistenia, nadmerným používaním výrobku
- záručná lehota neplynie počas obdobia, keď kupujúci nemôže užívať tovar pre jeho chyby, za ktoré zodpovedá predávajúci
- ak nebude zistená žiadna porucha, na ktorú sa vzťahuje bezplatná záručná oprava, alebo bude zistená porucha nezavinená výrobcom, hradí náklady spojené s vyslaním servisného technika osoba, ktorá uplatnila nárok na túto opravu
- záručné opravy vykonávajú autorizované servisné strediská podľa zoznamu uvedeného v tomto záručnom liste

Právo na bezplatnú opravu výrobku na náklady BSH domáci spotrebiče s.r.o., organizačná zložka Bratislava, zaniká, ak:

- je nečitateľný výrobný štítok alebo na výrobku chýba,
- údaje na doklade o predaji sa líšia od údajov uvedených na výrobnom štítku spotrebiča,
- výrobok bol namontovaný v rozpore s návodom na montáž, prípadne nebol dodržaný súlad s platnými STN alebo s návodom na obsluhu,
- výrobok bol neodborne namontovaný alebo nebol uvedený do prevádzky organizáciou oprávnenou v zmysle vyhlášky ÚBP SR č. 718/2002 Z. z., platí pre plynové spotrebiče a spotrebiče s elektrickým napájaním 400 V, ako i pre spotrebiče dodávané bez elektrického kábla, prípadne bez elektrickej koncovky,
- bola vykonaná konštrukčná zmena alebo zásah do výrobku neoprávnenou osobou,
- porucha na výrobku vznikla použitím neoriginálnych náhradných dielov alebo príslušenstva,
- ide o poškodenie: mechanické, nadmernou záťažou, v dôsledku vodného kameňa, neodborného zapojenia, živelnou pohromou, vonkajšími vplyvmi a pod.

Vyhlasenie o hygienickej neškodnosti výrobku

Všetky výrobky distribuované spoločnosťou BSH domáci spotrebiče s.r.o., organizačná zložka Bratislava, prichádzajúce do styku s potravinami **spĺňajú požiadavky** o hygienickej neškodnosti podľa **európskej normy EC 1935/2004**. Toto vyhlásenie sa vzťahuje na všetky výrobky prichádzajúce do styku s potravinami uvedené v aktuálnom cenníku BSH domáci spotrebiče s.r.o., organizačná zložka Bratislava.



Symbol uvedený na výrobku alebo jeho obale upozorňuje na to, že výrobok po skončení jeho životnosti nepatrí k bežnému domácejmu odpadu, ale ho treba odovzdať do špeciálnej zberne odpadu na recyklovanie elektrických alebo elektronických spotrebičov. Vašou podporou správnej likvidácie pomáhate opäť získať cenné suroviny a chrániť tak životné prostredie. Ďalšie informácie o recyklovaní tohto výrobku získate na miestnom úrade, v zberni odpadu alebo v združení Envidom, ktoré zabezpečuje zber, prepravu, spracovanie, recykláciu a ekologické zneškodňovanie elektroodpadu v zmysle zákona.

Uistenie dovozcu o vydaní vyhlásenia o zhode

Vážený zákazník,

Podľa zákona č. 264/1999 Z. z. Vás uistujeme, že na všetky výrobky distribuované spoločnosťou BSH domáci spotrebiče s. r. o. našim obchodným partnerom, bolo vydané prehlásenie o zhode v zmysle zákona č. 264/1999 Z. z. a príslušných nariadení vlády. Toto uistenie dovozcu o vydaní prehlásenia o zhode sa vzťahuje na všetky výrobky vrátane plynových spotrebičov, ktoré sú obsiahnuté v aktuálnom cenníku firmy BSH domáci spotrebiče s. r. o.

Kontakt na servis domácich spotrebičov SIEMENS

Dodávateľ:

BSH domácí spotřebiče s.r.o.- organizačná zložka Bratislava

BSH domácí spotřebiče s.r.o.
Radlická 350
158 00 Praha 5

Príjem opráv:

Tel.: +421 244 450 808
Email: **opravy@bshg.com**

Objednávky príslušenstva a náhradných dielov:

Tel.: +421 244 452 041
Email: **dily@bshg.com**

Zákaznícke poradenstvo:

Tel.: +421 244 452 041
Email: **siemens.spotrebice@bshg.com**

Aktuálne informácie o servise nájdete na internetových stránkách

<http://www.siemens-home.bsh-group.com/sk>.

Tu máte možnosť si dojednať opravu pomocou online formulára.

