

**SIEMENS**



# Vestavná myčka na nádobí SR56T598EU

<http://www.siemens-home.bsh-group.com/cz>

cz Návod k použití



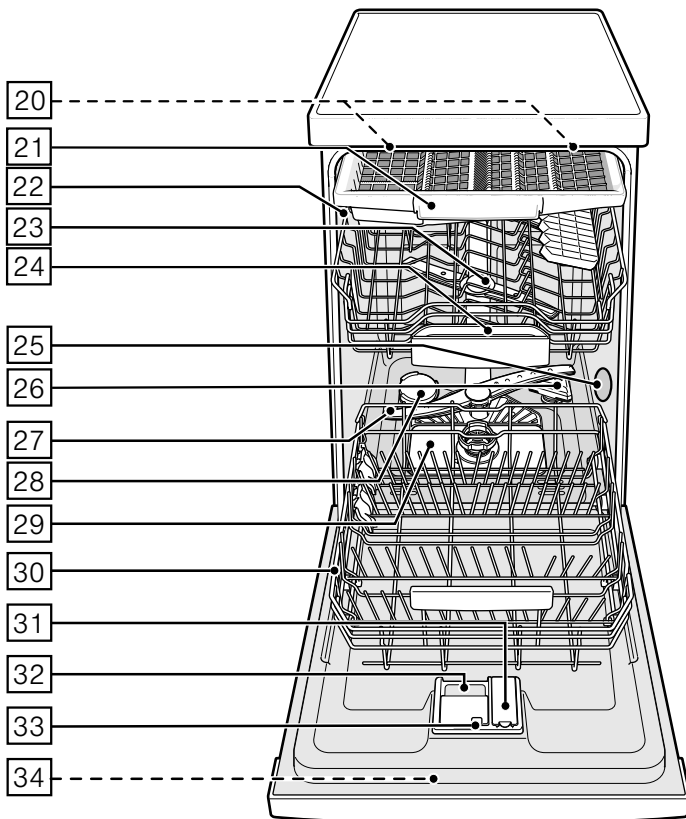
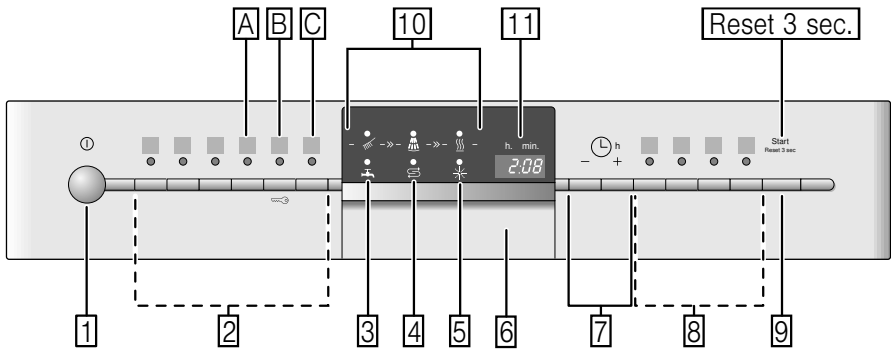

# Obsah

|   |           |   |           |
|---|-----------|---|-----------|
|  Použití podle určení.....                                  | 4         | Vyklizení nádobí.....   | 15        |
|  Důležité bezpečnostní pokyny.....                          | 4         | Šálky a sklenice.....   | 15        |
| Dříve než přístroj<br>uvedete do provozu.....   | 5         | Hrnce.....  | 16        |
| Při dodání.....   | 5         | Zásuvka na příbory.....   | 16        |
| Při instalaci.....  | 5         | Sklopné trny.....   | 17        |
| V denním provozu.....   | 7         | Držák malých dílů.....  | 17        |
| Zablokování dvířek proti otevření.....  | 7         | Úprava výšky koše.....  | 18        |
| Zablokování tlačítek.....   | 7         |  <b>Mycí prostředek.....</b>   | <b>18</b> |
| Při vzniklých škodách.....  | 8         | Doplňování mycího prostředku.....   | 19        |
| Při likvidaci.....  | 8         | Kombinovaný mycí prostředek.....  | 20        |
|  <b>Ochrana životního prostředí.....</b>                    | <b>10</b> |  <b>Přehled programů.....</b>  | <b>21</b> |
| Obalový materiál.....   | 10        | Volba programu.....   | 22        |
| Vysloužilé přístroje.....   | 10        | Upozornění pro zkušební ústavy.....   | 22        |
|  <b>Seznámení se s přístrojem.....</b>                      | <b>10</b> |  <b>Přídavné funkce.....</b>   | <b>22</b> |
| Ovládací panel.....   | 10        | Úspora času (VarioSpeedPlus).....   | 22        |
| Vnitřní prostor.....  | 11        | Poloviční náplň.....  | 22        |
| Přehled nabídky.....  | 11        | Hygiena Plus.....   | 22        |
|  <b>Zařízení ke změkčování vody/<br/>Speciální sůl.....</b> | <b>11</b> | Intenzivní zóna.....  | 23        |
| Nastavení.....  | 11        | Sušení s vysokým leskem.....  | 23        |
| Tabulka tvrdosti vody.....  | 12        | Úspora energie.....   | 23        |
| Použití speciální soli.....   | 12        |  <b>Obsluha přístroje.....</b> | <b>23</b> |
| Použití mycích prostředků<br>s obsahem soli.....  | 12        | Programová data.....  | 23        |
| Vypnutí ukazatele změkčování vody.....  | 13        | Aqua Sensor.....  | 23        |
|  <b>Leštidlo.....</b>                                     | <b>13</b> | Sušení pomocí Zeolitu.....  | 23        |
| Nastavení množství leštidla.....  | 14        | Zapnutí přístroje.....  | 24        |
| Vypnutí ukazatele<br>množství leštidla.....   | 14        | Ukazatel průběhu programu.....  | 24        |
|  <b>Nádobí.....</b>                                       | <b>14</b> | Ukazatel zbývajícího času.....  | 24        |
| Není vhodné.....  | 14        | Odložený start.....   | 24        |
| Poškození sklenic a nádobí.....   | 15        | Konec programu .....  | 25        |
| Uložení nádobí.....   | 15        | Automatické vypnutí/<br>Vnitřní osvětlení.....  | 25        |
|   |           | Vypnutí přístroje.....  | 25        |
|   |           | Přerušení programu.....   | 26        |
|   |           | Ukončení programu.....  | 26        |
|   |           | Změna programu.....   | 26        |
|   |           | Intenzivní sušení.....  | 26        |





Děti si s přístrojem nesmí hrát. Děti do 8 let věku a bez dohledu zodpovědné osoby nesmí přístroj čistit a ani nesmí provádět jeho údržbu.

Děti mladší 8 let věku by se měly zdržovat v bezpečné vzdálenosti od přístroje a napájecího vedení.

### **Před uvedením přístroje do provozu**

Pozorně si přečtěte návod k použití a k montáži! Obsahují důležité informace o instalaci, použití a údržbě přístroje.

Dokumenty si pečlivě uschovejte pro pozdější použití nebo pro dalšího případného majitele.

Návod k použití si můžete stáhnout zdarma na našich internetových stránkách. Naše internetové stránky naleznete na zadní straně tohoto návodu k použití.

### **Při dodání**

1. Okamžitě zkontrolujte obal a myčku nádobí, zda nedošlo k poškození při přepravě. Neuvádějte poškozený přístroj do provozu. Kontaktujte obratem Vašeho dodavatele či prodejce.
2. Prosím, zlikvidujte obalový materiál v souladu s předpisy.
3. Obal a jeho části neponechávejte dětem. Hrozí jim nebezpečí zadušení kartony a fóliemi!

### **Při instalaci**

- Dbejte na to, aby zadní strana myčky nádobí nebyla po instalaci volně přístupná (ochrana proti dotyku kvůli horkému povrchu).
- Při instalaci a zapojení se držte návodu k instalaci a montáži.
- Během instalace musí být myčka nádobí odpojena od sítě.
- Zajistěte, aby zemnicí systém elektrické domovní instalace byl předpisy nainstalován.

- Elektrické podmínky připojení musí souhlasit s údaji na typovém štítku [34] myčky na nádobí.
- Bude-li sít'ový přívod tohoto přístroje poškozen, musí se vyměnit za speciální přípojku. Aby se zabránilo ohrožení, smí se zakoupit pouze v zákaznickém servisu.
- Jestliže se má myčka nádobí vestavět do vysoké skříňky, musí se tato skříň náležitě upevnit.
- Bude-li myčka nádobí namontována pod nebo nad jiné domácí přístroje, dodržujte jak informace uvedené v montážním návodu k myčce, tak montážní návod příslušného přístroje.
- Dále také dodržujte montážní návod k myčce nádobí, aby byl zaručen spolehlivý provoz všech přístrojů.
- Nejsou-li k dispozici žádné informace nebo neobsahuje-li montážní návod žádné odpovídající pokyny, obraťte se na výrobce těchto přístrojů a zjistěte, zda je možné myčku nádobí instalovat nad nebo pod dané přístroje.
- Nemůžete-li získat žádné informace od výrobce, nesmíte myčku nádobí nad nebo pod tyto přístroje namontovat.
- Pokud nainstalujete mikrovlnnou troubu nad myčku nádobí, může dojít k poškození mikrovlnné trouby.
- Aby byla zajištěna stabilita, instalujte vestavné a integrovatelné myčky nádobí pouze pod spojené pracovní desky, které jsou sešroubovány se sousedními skříňkami.
- Neinstalujte přístroj v blízkosti tepelných zdrojů (topná tělesa, zásobníky tepla, sporáky nebo jiné přístroje produkující teplo) a nemontujte jej pod varné desky.

- Po instalaci myčky nádobí musí být síťová zástrčka volně přístupná. (Viz "Elektrické připojení")
- U některých modelů: plastové pouzdro na vodní přípojce obsahuje elektrický ventil, v přívodní hadici se nachází napájecí vedení. Tuto hadici neřezejte, neponořujte plastové pouzdro do vody.

## V denním provozu

Dodržujte bezpečnostní upozornění, popř. pokyny k použití na obalech od mycích přípravků a leštidel.

## Dětská pojistka (zablokování dvířek) \*



Popis dětské pojistky se nachází v zadní části návodu.

\* podle modelu

## Dětská pojistka (zablokování tlačítek)



Váš přístroj můžete zajistit proti neúmyslnému přerušení programu (např. chybnou obsluhou dětmi).

### Aktivování zablokování tlačítek:

1. Spustíte požadovaný program.
2. Držte tlačítko  cca 4 sekundy stisknuté, až se zobrazí  na číselném ukazateli.

Bude-li během průběhu programu některé tlačítko stisknuté, zobrazí se  na číselném ukazateli. Přerušení programu (Reset) není možné.

### Deaktivování zablokování tlačítek:

- Držte tlačítko  cca 4 s stisknuté, až  na ukazateli zhasne.

S ukončením programu ( v číselné indikaci) je zrušeno blokování tlačítek. Při výpadku sítě zůstane blokování tlačítek zachováno. Při každém novém spuštění programu se zablokování musí opět aktivovat.

## Při vzniklých škodách

- Opravy a zásahy směřjí provádět pouze odborníci. K tomuto účelu musí být přístroj odpojen od sítě. Vytáhněte síťovou zástrčku nebo vypněte pojistky. Zavřete přívod vody.
- Při poškození přístroje, především při poškození ovládacího panelu (trhliny, díry, vylomená tlačítka) nebo při omezení funkce dvířek, se přístroj již nesmí provozovat. Vytáhněte síťovou zástrčku nebo vypněte pojistky. Zavřete přívod vody, zavolejte zákaznický servis.

## Při likvidaci

1. Učiňte vysloužilé myčky nádobí okamžitě nepoužitelnými. V opačném případě může dojít k úrazu.
2. Zlikvidujte myčku nádobí řádným způsobem.

## Varování Nebezpečí poranění!

- Aby se zabránilo poranění např. vlivem klopýtnutí o dvířka myčky, měla by se myčka nádobí otevírat pouze krátkodobě k naplnění nebo vyklízení.
- Nože a jiné kuchyňské náčiní s ostrými špičkami musí být v zásuvce na příbory umístěno ve vodorovné poloze.
- Nesedejte si nebo nestoupejte na otevřená dvířka.
- U volně stojících přístrojů dbejte na to, aby nebyly přeplněné koše.
- Nestojí-li přístroj ve výklenku a tudíž je boční stěna myčky přístupná, musí se z bezpečnostních důvodů oblast závěsu dvířek z boku zakrýt (nebezpečí poranění). Kryty obdržíte jako zvláštní příslušenství v zákaznickém servisu nebo ve specializovaných prodejnách.



## **Varování** **Nebezpečí výbuchu!**

Nedávejte do mycího prostoru žádné rozpouštědlo. Hrozí nebezpečí výbuchu.



## **Varování** **Nebezpečí opaření!**

Za chodu programu otvírejte dvířka myčky nádobí opatrně. Hrozí nebezpečí, že z přístroje vystříkne horká voda.



## **Varování** **Nebezpečí pro děti!**

- Používejte dětskou pojistku, je-li k dispozici. Přesný popis najdete v zadní části návodu.
- Nedovolte dětem, aby si hrály s přístrojem nebo jej obsluhovaly.
- Udržujte malé děti mimo dosah mycího prostředku a leštidla. Tyto mycí prostředky mohou způsobit poleptání v ústech, hrtanu a očích nebo mohou vést k udušení.
- Zabraňte přístupu dětí k otevřené myčce nádobí. V myčce nádobí by mohly být malé díly, které by děti mohly spolknout. Voda v mycím prostoru není pitná, mohla by ještě obsahovat zbytky mycího prostředku.
- Dbejte na to, aby děti nesahaly do záchytné misky na tablety [24].
- Dbejte na to, aby při otevírání a zavírání dvířek vysoko vestavěného přístroje nebyly děti sevřeny nebo přimáčknuty mezi dvířky přístroje a dveřmi skříně.
- Děti se mohou v mycím prostoru zavřít (nebezpečí udušení) nebo se dostat do jiných nebezpečných situací. U vysloužilých přístrojů proto: vytáhněte síťovou zástrčku, odřízněte síťový kabel a odstraňte jej. Zámek dvířek zničte tak, aby se dvířka dále nedala zavřít.



## Ochrana životního prostředí

Jak obal nových přístrojů, tak také staré přístroje obsahují cenné suroviny a recyklovatelné materiály.

Zlikvidujte, prosím, jednotlivé díly rozdělené podle jednotlivých druhů.

O aktuálních možnostech likvidace se, prosím, informujte u Vašeho specializovaného prodejce nebo u Vaší obecní, popř. městské správy.

## Obalový materiál

Všechny plastové díly přístroje jsou označeny mezinárodně normovanou značkou (např. „PS“ polystyrén). Tak je možné je při likvidaci roztřídit podle druhů plastových odpadů. Dodržujte, prosím, bezpečnostní pokyny pod bodem „Při dodání“.

## Vysloužilé přístroje

Dodržujte, prosím, bezpečnostní pokyny pod bodem „Při likvidaci“.



Tento přístroj je označen dle evropské směrnice 2012/19/EU o elektrických a elektronických zařízeních (waste electrical and electronic equipment - WEEE). Směrnice stanovuje rámec pro zpětný odběr a recyklaci starých zařízení, platný pro celou EU.



## Seznámení se s přístrojem

V přední části obalu naleznete vyobrazení ovládacího panelu a vnitřního prostoru myčky nádobí.

Na jednotlivé pozice bude upozorněno v textu.

## Ovládací panel

- 1 Tlačítko ZAP./VYP.
- 2 Tlačítka pro volbu programu \*\*
- 3 Ukazatel „Kontrola přívodu vody“
- 4 Ukazatel doplnění soli
- 5 Ukazatel doplnění leštidla
- 6 Otevírání dvířek
- 7 Odložený start \*
- 8 Přídavné funkce \*\*
- 9 Tlačítko START
- 10 Ukazatel průběhu programu
- 11 Číselný ukazatel

\* podle modelu

\*\* počet podle modelu

## Vnitřní prostor

- 20 Vnitřní osvětlení \*
- 21 Zásuvka na přístroje
- 22 Horní koš na nádobí
- 23 Horní ostříkovací rameno
- 24 Záchytná miska na tablety
- 25 Sací otvor
- 26 Výfukový otvor (Zeolit nádoba)
- 27 Dolní ostříkovací rameno
- 28 Zásobník na speciální sůl
- 29 Sítko
- 30 Dolní koš na nádobí
- 31 Zásobník na leštidlo
- 32 Zásobník na mycí prostředek
- 33 Uzavíratelná zástrčka zásobníku na mycí prostředek
- 34 Typový štítek

\* podle modelu

## Přehled nabídky

Nastavení naleznete v jednotlivých kapitolách.

- H* Tvrdost vody *H:00 - H:07*
- d* Intenzivní sušení *d:00 - d:01*
- r* Leštidlo *r:00 - r:06*
- A* Teplá voda *A:00 - A:01\**
- P* Automatické vypnutí *P:00 - P:02*

\* podle modelu

## Zařízení ke změkčování vody/Speciální sůl

Pro dobré výsledky mytí potřebuje myčka nádobí měkkou vodu, tzn. vodu obsahující málo vápníku, jinak se na nádobí a vnitřku nádob usazují bílé zbytky vodního kamene.

Voda z vodovodu s více než 7 °dH (1,2 mmol/l) se musí změkčovat. Děje se to pomocí speciální soli (regenerační sůl) ve změkčovacím zařízení myčky nádobí.

Nastavení a potřebné množství soli je závislé na stupni tvrdosti Vaší vody z vodovodu (viz následující tabulka tvrdosti vody).

## Nastavení

Přidávané množství soli je nastavitelné od *H:00* do *H:07*.

U nastavené hodnoty *H:00* není potřeba žádná sůl.

1. Informujte se ve Vaší vodárně a zjistěte hodnotu tvrdosti Vaší vody.
2. Nastavovanou hodnotu si zjistěte v tabulce tvrdosti vody.
3. Zavřete dvířka.
4. Zapněte vypínač ZAP./VYP.  1.
5. Držte zároveň stisknuté tlačítko programu  A a tlačítko START  9 tak dlouho, dokud se na číselném ukazateli neobjeví *H:0...*
6. Uvolněte obě tlačítka.  
Zabliká ukazatel tlačítka  A a na číselném ukazateli  11 se zobrazí hodnota nastavená z výroby *H:04*.

## cz Zařízení ke změkčování vody/ Speciální sůl

### Pro změnu nastavení:

1. Stiskněte tlačítko pro volbu programu [C].  
S každým stisknutím tlačítka se zvýší nastavená hodnota o jeden stupeň; až dosáhnete hodnoty **H:07**, tak se ukazatel opět rozsvítí **H:00** (zhasne).
2. Stiskněte tlačítko START [9].  
Nastavená hodnota se uloží.

1. Otevřete šroubovací uzávěr zásobníku [28].
2. Naplňte nádobu vodou (nutné pouze při prvním uvedení do provozu).
3. Potom nasypte speciální sůl (**nikoliv jedlou sůl nebo tablety**).  
Přitom se vypuzuje a odtéká voda.

### Tabulka tvrdosti vody

| Hodnota tvrdosti vody °dH | Rozsah tvrdosti | mmol/l  | Hodnota nastavená na přístroji |
|---------------------------|-----------------|---------|--------------------------------|
| 0-6                       | měkká           | 0-1,1   | H:00                           |
| 7-8                       | měkká           | 1,2-1,4 | H:01                           |
| 9-10                      | střední         | 1,5-1,8 | H:02                           |
| 11-12                     | střední         | 1,9-2,1 | H:03                           |
| 13-16                     | střední         | 2,2-2,9 | H:04                           |
| 17-21                     | tvrdá           | 3,0-3,7 | H:05                           |
| 22-30                     | tvrdá           | 3,8-5,4 | H:06                           |
| 31-50                     | tvrdá           | 5,5-8,9 | H:07                           |

Jakmile se na panelu rozsvítí ukazatel doplnění soli [4], měla by se opět doplnit speciální sůl.

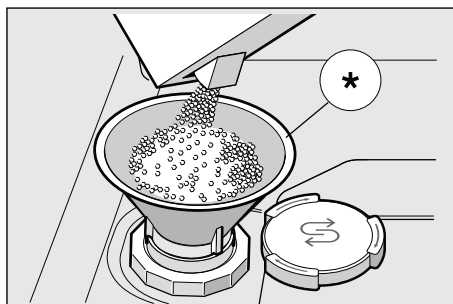

\* podle modelu

### Použití mycích prostředků s obsahem soli

Při použití kombinovaných mycích prostředků s obsahem soli lze všeobecně až do tvrdosti vody 21 °dH (37 °FH, 26 °Clarke, 3,7 mmol/l) od speciální soli upustit. Při tvrdosti vody větší než 21 °dH je nutné použití speciální soli.

### Použití speciální soli

Doplnění soli se musí vždy provést bezprostředně před zapnutím přístroje. Tím se dosáhne toho, že přetékající roztok soli se okamžitě spláchne a v myčce nádobí nemůže dojít ke korozi.



## Vypnutí ukazatele změkčování vody

Jestliže Vás ukazatel doplnění soli [4] ruší, (např. při použití kombinovaných mycích prostředků s obsahem soli), lze jej vypnout.

- Postupujte dle popisu v bodu „Nastavení zařízení na změkčování vody“ a nastavte hodnotu na **H:00**. Tak vypnete zařízení na změkčování vody a ukazatel doplnění soli.

**⚠ Pozor!**  
**Nikdy** nedávejte mycí prostředek do zásobníku na speciální sůl. Tím byste zničili zařízení na změkčování vody.

## Leštidlo

Jakmile se na panelu rozsvítí ukazatel doplnění leštidla [5], je ještě k dispozici rezerva leštidla na 1-2 mycí procesy. Leštidlo je nutné doplnit.

Lešticí prostředek se v myčce používá k leštění skla a k odstraňování skvrn z nádobí. Používejte pouze lešticí přípravky pro myčky používané v domácnosti.

Kombinovaný mycí prostředek s obsahem leštidla lze používat pouze do tvrdosti vody 21 °dH (37 °fH, 26 °Clarke, 3,7 mmol/l). Při tvrdosti vody větší než 21 °dH je nutné použití leštidla.

1. Otevřete zásobník [3] tím, že zmáčknete a nadzvednete příložku na víku.

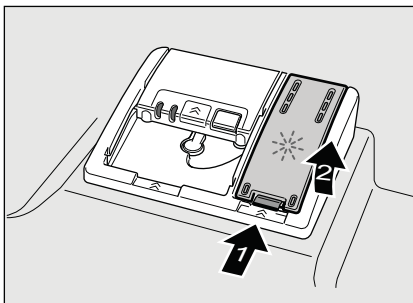

2. Nechejte opatrně natéct leštidlo do přihrádky až po značku max. na plnicím otvoru.

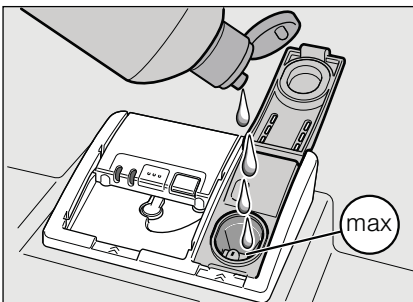

3. Zavřete víko, až slyšitelně zaklapne.
4. Rozlité leštidlo popř. utřete hadrem, aby při příštím mycím procesu nedošlo k nadměrné tvorbě pěny.

## Nastavení množství leštidla

Přidávané množství leštidla je nastavitelné od  $r:00$  do  $r:06$ . Abyste získali velmi dobrý výsledek sušení, nastavte

přidávané množství leštidla na  $r:04$ .

Z výroby je již nastaven stupeň  $r:04$ .

Množství leštidla změňte pouze tehdy, pokud na nádobí zůstávají šmouhy (nastavte nižší stupeň) nebo skvrny po vodě (nastavte vyšší stupeň).

1. Zavřete dvířka.
2. Zapněte vypínač ZAP./VYP.  $\square 1$ .
3. Držte zároveň stisknuté tlačítko programu  $\square A$  a tlačítko START  $\square 9$  tak dlouho, dokud se na číselném ukazateli neobjeví  $H:0...$
4. Uvolněte obě tlačítka. Zablíká ukazatel tlačítka  $\square A$  a na číselném ukazateli  $\square 11$  se zobrazí hodnota nastavená z výroby  $H:04$ .
5. Stiskněte tlačítko programu  $\square A$  tolikrát, dokud se na číselném ukazateli  $\square 11$  nezobrazí hodnota nastavená z výroby  $r:04$ .

### Pro změnu nastavení:

1. Stiskněte tlačítko pro volbu programu  $\square C$ .  
S každým stisknutím tlačítka se zvýší nastavovaná hodnota o jeden stupeň; až dosáhnete hodnoty  $r:06$ , tak se ukazatel opět rozsvítí  $r:00$  (zhasne).
2. Stiskněte tlačítko START  $\square 9$ .  
Nastavená hodnota se uloží.

## Vypnutí ukazatele doplnění leštidla

Jestliže Vás ukazatel doplnění leštidla

$\square 5$  ruší, (např. při použití kombinovaných mycích prostředků s obsahem leštidla), lze jej vypnout.

- Postupujte dle popisu v bodu „Nastavení množství leštidla“ a nastavte hodnotu na  $r:00$ .

Tím se ukazatel doplnění leštidla

$\square 5$  vypne.



## Nádobí

### Není vhodné

- Části příborů a nádobí ze dřeva.
- Choulostivé dekorační sklenice, uměleckoprůmyslové a starožitné nádobí. Tyto ozdoby nejsou odolné proti mytí v myčkách nádobí.
- Umělohmotné díly, které nejsou odolné vůči teple.
- Měděné a cínové nádobí.
- Části nádobí znečištěné popelem, voskem, mazacím tukem nebo barvou.

Ozdoby na skle, hliníkové a stříbrné díly mohou mít při mytí sklon k zabarvení a vyblednutí. Také některé druhy skla (jako např. předměty z křišťálového skla) mohou být po mnoha mycích procesech zakalené.

## Poškození sklenic a nádobí

### Příčiny:

- Druh skla a způsob výroby skla.
- Chemické složení mycího prostředku.
- Teplota vody při mycím programu.

### Doporučení:

- Používejte pouze sklenice a porcelán, které jsou výrobcem označeny jako vhodné pro mytí v myčkách nádobí.
- Používejte mycí prostředek, který je označen jako šetrný k nádobí.
- Po ukončení programu vyndejte sklo a příbory z myčky nádobí co nejdříve.

## Uložení nádobí

1. Odstraňte velké zbytky jídla. Není nutné nádobí předběžně mýt pod tekoucí vodou.
2. Nádobí uložte tak, aby
  - stálo spolehlivě a nemohlo se převrhnout,
  - všechny nádoby byly postaveny otvorem dolů,
  - vypouklé kusy nebo kusy s prohlubněmi postavte šikmo, aby voda mohla odtékat,
  - nebránilo otáčení obou ostříkovacích ramen [23] a [27].

Velmi malé díly nádobí se nemají mýt v myčce nádobí, protože mohou lehce vypadnout z koše.

## Vyklízení nádobí

Aby se zabránilo odkapávání kapek vody z horního koše na nádobí v dolním koši, doporučuje se vyprazdňovat přístroj zdola nahoru.

Hrozí nebezpečí opaření! Po ukončení programu proto nechte v myčce nádobí tak dlouho vychladnout, až je můžete dobře uchopit.

### Upozornění

Po ukončení programu mohou být ve vnitřním prostoru přístroje ještě viditelné kapky vody. Na sušení nádobí to však nemá žádný vliv.

## Šálky a sklenice

Horní koš na nádobí [22]



### Upozornění

Dbejte na to, aby žádné části nádobí neblokovaly záchytnou miskou na tablety [24]. Mohou blokovat také víko zásobníku na mycí prostředek [32].

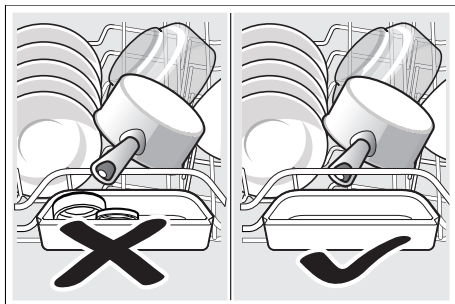

### Hrnce

Dolní koš na nádobí [30]

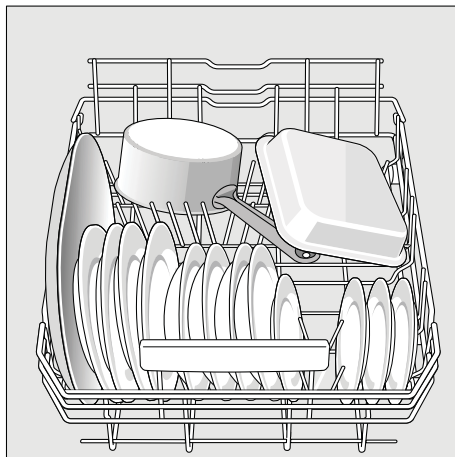

### Tip

Silně znečištěné nádobí (hrnce) byste měli umístit do spodního koše.

Z důvodu silnějšího proudu vody bude výsledek mytí lepší.

### Tip

Další příklady, jak můžete Vaši myčku nádobí optimálně zaplnit, naleznete na konci tohoto manuálu.

### Zásuvka na příbory

Narovnejte příbory tak, jak je zobrazeno v zásuvce na příbory [21]. Oddělené umístění usnadňuje vyndávání po umytí. Zásuvku můžete vyjmout.

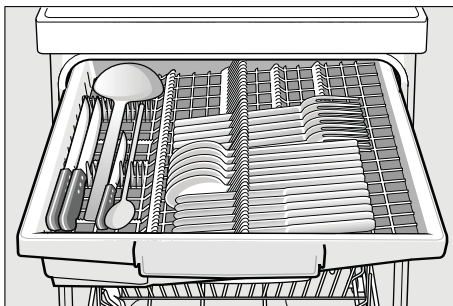

V závislosti na modelu lze sklopit boční přihrádku směrem dolů, aby bylo více místa pro vyšší části příborů. Přední řady sklopných trnů lze sklopit, aby bylo možné umístit širší madla.

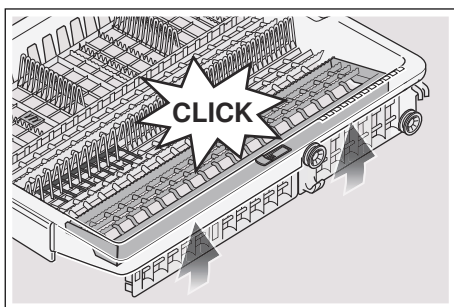
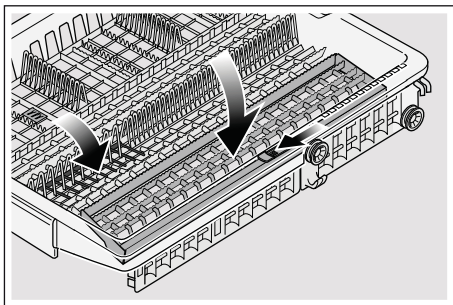

## Sklopné trny \*

\* podle modelu

Trny můžete sklopit pro lepší uspořádání hrnců, mís a sklenic.

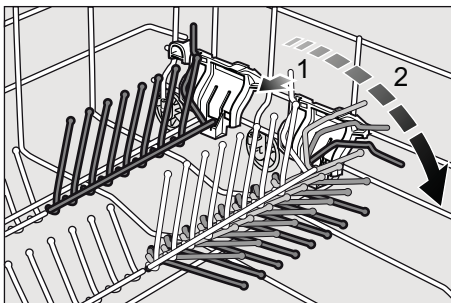

## Držák malých dílů \*

\* podle modelu

Držák malých dílů spolehlivě přidržuje lehké umělohmotné díly, jako např. pohárky, pokličky atd.

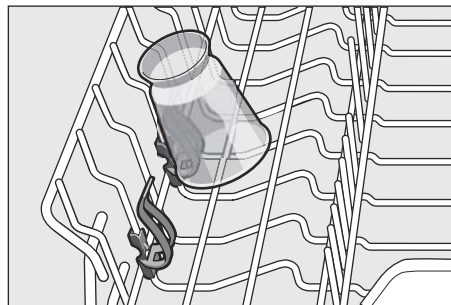

## Úprava výšky koše

U horního koše na nádobí [22] lze podle potřeby nastavit výšku ve 3 stupních, aby se buď v horním koši nebo v dolním koši uvolnilo více místa pro uložení větších kusů nádobí.

### Výška přístroje 81,5 cm

|                           | Horní koš | Dolní koš |
|---------------------------|-----------|-----------|
| Stupeň 1 max. $\emptyset$ | 14 cm     | 30 cm     |
| Stupeň 2 max. $\emptyset$ | 16 cm     | 28 cm     |
| Stupeň 3 max. $\emptyset$ | 19 cm     | 25 cm     |

1. Vytáhněte horní koš na nádobí [22].
2. Ke **spuštění** zatlačte postupně obě páčky vlevo a vpravo na vnějších stranách koše směrem dovnitř. Přitom držte koš pevně ze strany za horní okraj, aby trhavým pohybem nespadol dolů.

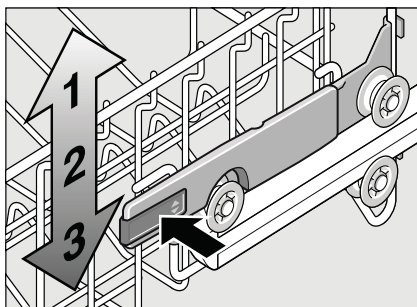

3. Ke **zvednutí** uchopte koš na stranách na horním okraji a zvedněte jej směrem nahoru.
4. Než koš opět zasunete, ujistěte se, že koš leží na obou stranách ve **stejně výšce**. Jinak nezavřete dvířka myčky a horní ostříkovací rameno nemá žádné spojení k cirkulaci vody.

## Mýcí prostředek

Můžete používat tablety, práškové nebo tekuté mýcí prostředky určené k mytí v myčce. V žádném případě ale nepoužívejte prostředky pro ruční mytí nádobí. Dávkování tekutého nebo práškového mýcího prostředku si můžete přizpůsobit individuálně podle znečištění. Tablety obsahují dostatečné množství účinných látek pro všechny mýcí programy. Moderní účinné mýcí prostředky používají převážně nízkoalkalickou recepturu s fosfáty a enzymy. Fosfáty vážou vápník obsažený ve vodě. Enzymy odbourávají škrob a rozpouštějí bílkoviny. Mýcí prostředky jen zřídka neobsahují žádné fosfáty. Takové mýcí prostředky mají slabší schopnost vázat vápník a vyžadují větší dávkovací množství. K odstranění barevných skvrn (např. čaj, kečup) se většinou používají bělidla na bázi kyselíku.

### Upozornění

Pro dobrý výsledek mytí dodržujte bezpodmínečně pokyny na obalech mýcích prostředků!

**⚠ Varování** – Dodržujte bezpečnostní upozornění, popř. pokyny k použití na obalech od mýcích přípravků a leštidel.

## Doplňování mycího prostředku

1. Pokud je zásobník pro mycí prostředek [32] ještě uzavřený, stiskněte uzavíratelnou zástrčku [33], abyste zásobník otevřeli.

Naplňte suchý zásobník [32] mycím prostředkem (tabletu vložte napříč, ne na výšku). Dávkování: viz pokyny od výrobce na obalu. Rozdělení dávkování v zásobníku na mycí prostředek [32]

Vám přitom pomůže naplnit správné množství práškového nebo tekutého mycího prostředku. Při normálním znečištění obvykle stačí 20 ml - 25 ml. Pokud používáte tablety, stačí jedna.

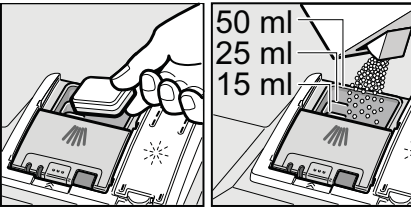

2. Víko zásobníku na mycí prostředek posuňte směrem nahoru, dokud uzávěr bez problémů nezaskočí.

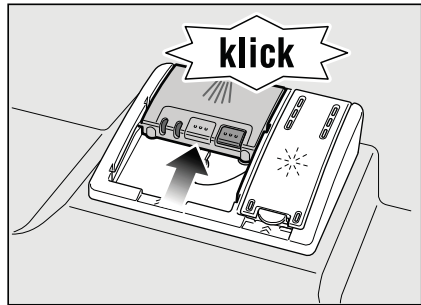

Zásobník na mycí prostředek se v závislosti na programu v daný časový okamžik automaticky otevře. Práškový nebo tekutý mycí prostředek se v mycím prostoru postupně rozpustí. Tableta spadne do zachytné misky, kde se postupně rozpustí.

### Tip

Menší množství mycího prostředku, než je uvedeno na obalu, obvykle stačí u málo znečištěného nádobí.

## Kombinovaný mycí prostředek

Kromě běžných mycích prostředků (samostatné) se nabízí řada produktů s přídatnými funkcemi.

Tyto produkty mohou obsahovat kromě mycího prostředku také leštidlo a sůl (3 v 1) a podle kombinace (4 v 1, 5 v 1, atd.) ještě přídatné komponenty, jako je např. ochrana skla nebo lesk nerezového nádobí.

Tyto kombinované mycí prostředky působí pouze do určitého stupně tvrdosti vody (většinou 21° dH). Je-li tato mez překročena, je třeba přidat sůl a leštidlo.

Mycí program se automaticky přizpůsobí, je-li použit kombinovaný mycí prostředek tak, že se vždy docílí nejlepších výsledků mytí a sušení.

**⚠ Varování** – Do záchytné misky na tablety [24] nepokládejte **žádné** drobné díly k mytí, jinak tím zabráníte rovnoměrnému rozpouštění tablety.

**⚠ Varování** – Chcete-li po spuštění programu do myčky vkládat ještě nějaké nádobí, **nepoužívejte** záchytnou misku na tablety [24] jako rukojeť horního koše. Mohla by se v ní nacházet tableta a Vy byste s ní tak přišli do kontaktu.

## Upozornění







- K dosažení optimálních mycích a sušících výsledků použijte samostatně mycí prostředky ve spojení s odděleným použitím soli a leštidla.
- U krátkých mycích programů tablety nemohou vlivem rozdílného rozpouštění dosáhnout plné mycí schopnosti a na nádobí mohou zůstat nerozpuštěné zbytky mycího prostředku. Pro tyto programy jsou proto vhodné více práškové mycí prostředky.
- U „intenzivního“ programu (u některých modelů) stačí použít jednu tabletu. Pokud používáte práškový mycí prostředek, můžete trochu mycího prášku rozsypat na dvířka přístroje.
- Při použití kombinovaných mycích prostředků se mohou během mycího programu objevit ukazatele doplnění soli/leštidla. Doplnění není nutné a program je plně funkční.
- Při použití mycích prostředků s ochranným obalem rozpustným ve vodě: obal vložte suchýma rukama do suchého zásobníku pro mycí prostředek, jinak může dojít ke slepení.
- Pokud chcete vyměnit kombinované mycí prostředky za prostředky pouze na mytí, dbejte na to, aby byly nastaveny správné hodnoty změkčovacího zařízení a množství leštidla.



## Přehled programů

V tomto přehledu programů naleznete max. možný počet programů.

Příslušné programy a jejich uspořádání si prosím zjistěte na Vašem ovládacím panelu.

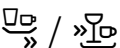
| Druh nádobí  | Druh znečištění  | Program   | Možné přídatné funkce  | Průběh programu  |
|--|--|---|--|--|
| hrnce, pánve,<br>nechoulostivé<br>nádobí<br>a příbory                                | silně ulpívající,<br>přípečené nebo<br>zaschlé zbytky<br>jidel obsahující<br>škrob nebo<br>bílkoviny | <br>Auto 65° - 75°       | všechny  | Optimalizuje se<br>podle znečištění<br>pomocí senzoriky.   |
|  |  | <br>Auto 45° - 65°       | všechny  |  |
| smíšené<br>nádobí<br>a příbory   | lehce zaschlé<br>zbytky jídel<br>běžných<br>v domácnosti   | <br>Auto 45° - 65°       | všechny  | Optimalizuje se<br>podle znečištění<br>pomocí senzoriky.   |
|  |  |  / <b>eco</b><br>Eco 50° | všechny  | Předmytí<br>Mytí 50°<br>Mezimytlí<br>Leštění 35°<br>Sušení |
| choulostivé<br>nádobí,<br>příbory,<br>tepelné<br>choulostivé<br>plasty<br>a sklenice | málo ulpívající,<br>čerstvé zbytky<br>jidel  | <br>Auto 35° - 45°       | Intenzivní zóna<br>Úspora času<br>Úspora energie<br>Poloviční náplň<br>Sušení<br>s vysokým<br>leskem | Optimalizuje se<br>podle znečištění<br>pomocí senzoriky.   |
| smíšené<br>nádobí<br>a příbory   | lehce zaschlé<br>zbytky jídel<br>běžných<br>v domácnosti   | <br>Noc                | Intenzivní zóna<br>Poloviční náplň<br>Hygiena<br>Sušení<br>s vysokým<br>leskem                       | Předmytí<br>Mytí 50°<br>Mezimytlí<br>Leštění 35°<br>Sušení |
| choulostivé<br>nádobí,<br>příbory,<br>tepelné<br>choulostivé<br>plasty<br>a sklenice | málo ulpívající,<br>čerstvé zbytky<br>jidel  | <br>Rychlý 45°         | Sušení<br>s vysokým<br>leskem  | Mytí 45<br>Mezimytlí<br>Leštění 50°                        |

## Volba programu

Podle druhu nádobí a stupně znečištění si zvolte vhodný program.

## Upozornění pro zkušební ústavy

Zkušební ústav obdrží pokyny pro srovnávací testy (např. podle EN60436).

Jedná se o podmínky k provádění testů, ale nejedná se o výsledky nebo hodnoty spotřeby.

Dotazy e-mailem na:

dishwasher@test-appliances.com

Je třeba znát číslo přístroje (E-Nr.) a výrobní číslo (FD), které naleznete na typovém štítku  na dvířkách přístroje.

## Příkladné funkce

\* podle modelu

Příkladné funkce jsou nastavitelné pomocí tlačítek .

### Úspora času (VarioSpeedPlus) \*

Pomocí funkce „Úspora času“ lze zkrátit dobu mytí o cca 20 % až 66 %, a to v závislosti na zvoleném programu oplachování. Optimálních výsledků mytí ve zkráceném čase se však dosahuje zvýšenou spotřebou vody a elektrické energie.

### Poloviční náplň \*

Pokud potřebujete umýt pouze malé množství nádobí (např. sklenice, šálky, talíře), lze využít přídatnou funkci „poloviční náplň“. Šetří se tak voda, energie a čas. Doporučuje se méně mycího prostředku než při kompletním naplnění přístroje.

### Hygiene Plus \*

Pomocí této funkce se během mycího procesu zvyšuje teplota. To zlepšuje hygienu mytí. Soustavným používáním této funkce dosáhnete vyššího statusu hygieny. Tato doplňková funkce je vhodná zejména pro mytí krájecích desek nebo kojeneckých lahví.

## Intenzivní zóna \*

Perfektní pro smíšené naplnění. Do spodního koše umístíte silně znečištěné hrnce a pánve, do horního koše normálně znečištěné nádoby. Ostříkovací tlak ve spodním koši se zesílí a zvýší se lehce teplota mytí.

## Sušení s vysokým leskem\*

Zvýšením množství vody během procesu oplachování a prodloužením fáze sušení se zabrání tvorbě skvrn a docílí se zlepšení výsledku sušení. Spotřeba energie je lehce zvýšená. Pro funkci sušení s vysokým leskem doporučujeme použít leštidlo (též v případě použití kombinovaných čisticích prostředků).

## Úspora energie \*

Funkci Úspora energie můžete použít ke snížení spotřeby vody a elektřiny. Pro dosažení optimálních výsledků čištění a sušení se prodlouží doba běhu programu.

## Obsluha přístroje

### Programová data

Programová data (hodnoty spotřeby) najdete v krátkém návodu. Jedná se o normální podmínky a nastavenou hodnotu tvrdosti vody  $H: 04$ .

Rozdílné ovlivňující faktory, jako např. teplota vody nebo tlak v potrubí, mohou vést k odchylkám.

## Aqua Sensor\*

\* podle modelu

Aqua Sensor je optické měřicí zařízení (fotobuňka), které měří zakalení mycí vody.

Aktivace Aqua Sensoru probíhá specificky podle mycího programu. Je-li Aqua Sensor aktivní, může se „čistá“ mycí voda přesunout do následující mycí lázně a spotřeba vody se sníží o 3 - 6 litrů.

Pokud je stupeň znečištění vyšší, je voda odčerpána a nahrazena vodou čistou. V automatických programech se navíc teplota a doba trvání přizpůsobí stupni znečištění.

## Sušení pomocí Zeolitu

Zařízení je vybaveno zásobníkem zeolitu. Zeolit je minerál, který absorbuje vlhkost a tepelnou energii, a který ji následně může odevzdávat.

Při fázi mytí se tato tepelná energie využívá pro sušení minerálů a k ohřevu oplachovací vody.

Během fáze sušení minerál absorbuje vlhkost z prostoru oplachování a uvolňuje tepelnou energii. Tato uvolněná tepelná energie je vyfukována do prostoru oplachování pomocí suchého vzduchu. Je tím umožněno rychlé a efektivní sušení.

Tyto procesy jsou tak velmi energeticky úsporné.

## Varování





Postarejte se, prosím, o to, aby sací otvor [25] zůstal volný a aby se v dolním koši na nádobí vpravo vzadu nad výfukovým otvorem [26] nenacházely žádné kousky nádobí citlivé na teplotu.

## Varování- nebezpečí úrazu

Nedotýkejte se výfukového otvoru.

 26. Výfukový otvor je horký a kromě toho má každá jeho změna za následek servisní zásah, jeho náklady jsou k tíži zákazníka.

## Zapnutí přístroje

1. Úplně otevřete přívod vody.
2. Zapněte vypínač ZAP./VYP. . Zablíká ukazatel programu Eco 50°. Tento program zůstává zvolen, pokud nestisknete tlačítko jiného programu . Na číselném ukazateli  se zobrazí předpokládaná délka trvání programu.
3. Stiskněte tlačítko START . Program se spustí.

## Upozornění



**- k provozu myčky nádobí, šetrnému k životnímu prostředí:**



z ekologických důvodů je při spuštění všech přístrojů přednastavený program Eco 50°. Ten šetří životní prostředí a Vaše náklady.

**Tento program je zejména šetrný k životnímu prostředí. Jedná se o „standardní program“ podle nařízení EU 1016/2010, který nejefektivněji využívá standardní mycí cyklus k mytí běžně znečištěného nádobí a kombinovanou spotřebu energie a vody k mytí tohoto nádobí.**

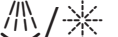
## Ukazatel průběhu programu 10

 /  Vaše nádobí se právě myje.

 /  Vaše nádobí se oplachuje.

 /  Vaše nádobí se již suší.







## Ukazatel zbývajících času

Při volbě programu se na číselné indikaci zobrazí zbývajících doba trvání .

Doba trvání je během programu ovlivněna jak tvrdostí vody, množstvím nádobí, tak i stupněm znečištění a může se měnit (v závislosti na zvoleném programu).

## Odložený start \*

\* podle modelu  
Spuštění programu můžete posunout až o 24 hodin.

1. Zavřete dvířka.
2. Zapněte vypínač ZAP./VYP. .
3. Držte stisknuté tlačítko programu , dokud se na číselném ukazateli  nezobrazí hodnota **h:00 l**.
4. Stiskněte tlačítko  + nebo - tolikrát, dokud zobrazený čas nebude odpovídat Vaším požadavkům.
5. Stiskněte tlačítko START  a odložený start se aktivuje.
6. Ke zrušení odloženého startu stiskněte tlačítko  + nebo - tolikrát, dokud se na číselném ukazateli  nezobrazí **h:00**.  
Odložený start můžete měnit až do spuštění programu.



## Přerušení programu

1. Zapněte vypínač ZAP./VYP. . Světelné ukazatele zhasnou. Program zůstane uložen. Jestliže při teplovodní připojce nebo ohřáté myčce byla otevřena dvířka myčky nádobí, nechejte dvířka myčky nejprve několik minut přivřená a potom je zavřete. Jinak se vlivem přetlaku mohou samovolně otevřít dvířka přístroje nebo může unikat voda z přístroje.
2. Pro pokračování programu stiskněte opět vypínač ZAP./VYP. .

## Přerušení programu (Reset)

1. Cca 3 vteřiny držte stisknuté tlačítko START . Na číselném ukazateli  se zobrazí 0:01.
2. Průběh programu trvá asi 1 min. Na číselném ukazateli  se zobrazí 0:00.
3. Vypněte vypínač ZAP./VYP. .

## Změna programu

Po stisknutí tlačítka START  není možná žádná změna programu. Změna programu je možná pouze pomocí přerušení programu (Reset).

## Intenzivní sušení

Pro dosažení lepšího výsledku sušení pracuje myčka s vyšší teplotou. Může se tak nepatrně zvýšit doba trvání programu. (Pozor u choulostivých částí nádobí!)

1. Zavřete dvířka.
2. Zapněte vypínač ZAP./VYP. .
3. Držte zároveň stisknuté tlačítko programu  a tlačítko START  tak dlouho, dokud se na číselném ukazateli neobjeví  H:0... .
4. Uvolněte obě tlačítka. Zabliká ukazatel tlačítka  a na číselném ukazateli  se zobrazí hodnota nastavená z výroby H:04.
5. Stiskněte tlačítko programu  tolikrát, dokud se na číselném ukazateli  nezobrazí hodnota nastavená z výroby d:00.

### Pro změnu nastavení:

1. Stisknutím tlačítka  můžete zapnout d:01 nebo vypnout d:00 intenzivní sušení.
2. Stiskněte tlačítko START . Nastavená hodnota se uloží.



## Čištění a údržba

Abyste zabránili poruchám Vašeho přístroje, je nutná pravidelná kontrola a údržba. Setří to čas a předchází se tím problémovým situacím.

### Celkový stav přístroje

- Zkontrolujte mycí prostor, zda se nenacházejí uvnitř usazeniny tuků a vodního kamene.

Pokud takové usazeniny najdete, tak:

- Naplňte mycí prostor mycím prostředkem pro myčky. Spustte přístroj bez nádobí s programem na nejvyšší mycí teplotu.

K mytí přístroje používejte pouze speciální mycí prostředky vhodné pro používání v myčce nádobí.

- Aby si Váš přístroj zachoval svůj výkon delší dobu, pravidelně ho čistěte speciálním mycím prostředkem na myčky nádobí.

V zákaznickém servisu (viz zadní strana) si můžete zakoupit vhodné čisticí a ošetrovací prostředky.

- Čistěte pravidelně těsnění dveří navlhčeným hadříkem s trochou mycího prostředku, aby zůstalo vždy čisté a hygienické.
- Aby se netvořil nepříjemný zápach, nechávejte při delším odstavení dvířka přístroje pootevřená.

Myčku nádobí nikdy nečistěte parním čističem. Výrobce neručí za případné vzniklé škody.

Čelní stěnu přístroje a ovládací panel pravidelně čistěte lehce navlhčeným hadříkem s trochou mycího prostředku. Nepoužívejte houby s hrubým povrchem a drhnoucí čisticí prostředky, jinak by se mohl povrch poškrábat.

U nerezových přístrojů: nepoužívejte savé hadříky nebo je před prvním použitím několikrát důkladně vyperte, aby se zabránilo korozi.

### **Varování – Ohrožení zdraví!**

Nikdy nepoužívejte jiné čisticí prostředky, např. čisticí prostředky pro domácnost obsahující chlor!

### Speciální sůl a leštidlo

- Kontrolujte ukazatele  a .
- Popřípadě doplňte sůl/leštidlo.

## Sítka

Sítka [29] zachycují před čerpadlem hrubé nečistoty v mycí vodě.

Sítka se může těmito nečistotami ucpat.

Systém sítka se skládá z hrubého sítka, plochého, jemného sítka a mikrosítka.

1. Kontrolujte po každém mytí, zda se v sítkách nenachází zbytky jídla.
2. Uvolněte sítka a vyjměte ho, jak je znázorněno.

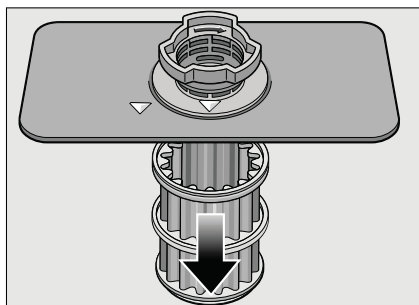
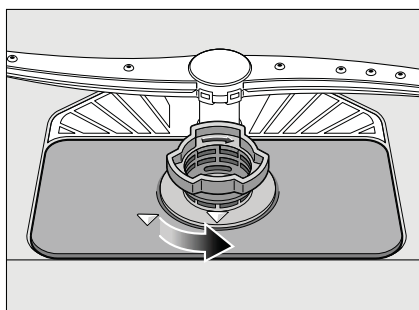

3. Odstraňte případné zbytky a omyjte sítko pod tekoucí vodou.
4. Zamontujte sítka v opačném pořadí a dávejte pozor na to, aby šipky po uzavření směřovaly proti sobě.

## Ostřikovací ramena

Vodní kámen a nečistoty z mycí vody mohou znečistit trysky a zablokovat uložení ostřikovacích ramen [23] a [27].

1. Zkontrolujte, zda nejsou trysky ostřikovacích ramen ucpané.
2. Odšroubujte horní ostřikovací rameno [23] (1/4 otočení).

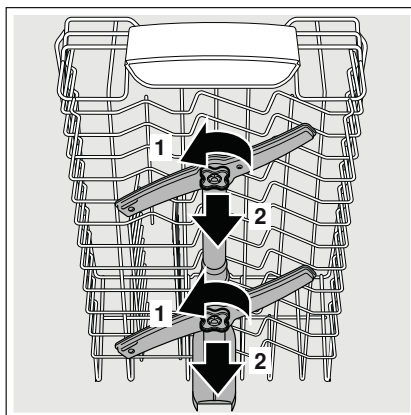

3. Dolní ostřikovací rameno [27] sejměte směrem nahoru.

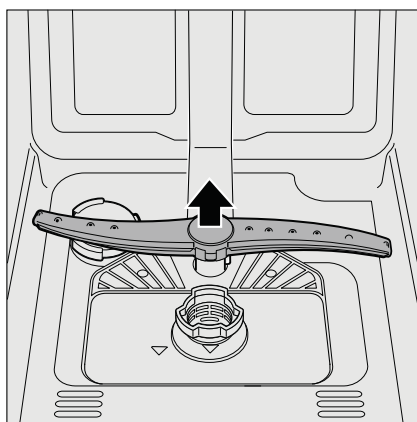

4. Ostřikovací ramena omyjte pod tekoucí vodou.
5. Ostřikovací ramena opět zaklapněte, popř. pevně přišroubujte.





## Co dělat v případě poruchy?

Dle zkušeností lze odstranit poruchy, které se objevují v běžném provozu, svými vlastními silami. Zajistí Vám to rychlé zpětné uvedení přístroje do provozu. V následujícím přehledu najdete možné příčiny chybových funkcí a pomocné pokyny pro jejich odstranění.

### Upozornění

Pokud došlo během mycího programu z neznámých důvodů k přerušení nebo se Vám přístroj vůbec nespustil, proveďte nejdříve funkci „Přerušení programu (Reset)“ (viz kapitola „Obsluha přístroje“).

**⚠ Varování** – Myslete na následující: opravy by měli provádět odborníci. K výměně některých součástí používejte pouze originální náhradní díly. Neodbornými opravami nebo použitím neoriginálních dílů pro Vás mohou vzniknout značné škody a nebezpečí.

### Čerpadlo odpadní vody

Čerpadlo odpadní vody může být zablokováno velkými zbytky jídel nebo cizími tělesy, které nebyly zachyceny sítkem. Mycí voda potom stojí až nad sítkem.

**⚠ Nebezpečí pořezání** Dávejte pozor při čištění čerpadla odpadní vody, abyste se neporanili o špičaté předměty nebo o střepy.

V tomto případě:

1. Nejprve odpojte přístroj od elektrické sítě.
2. Vyjměte horní [22] a dolní koš [30].
3. Vyjměte a rozeberte sítko [29].
4. Vyčerpejte vodu, event. pomocí mycí houby.
5. Za pomoci lžičky vyndejte (viz obrázek) bílý kryt čerpadla. Uchopte kryt za přepážku a nadzvedněte šikmo dovnitř. Kryt kompletně vyndejte.

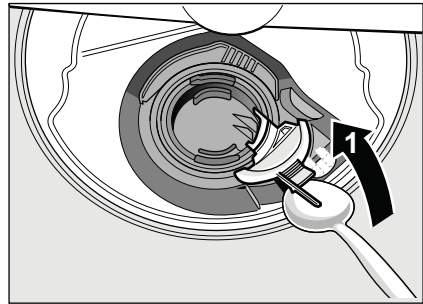

6. Zkontroluje, zda v oběžném kole nejsou cizí předměty, popř. je odstraňte.
7. Umístěte kryt do původní polohy a zatlačte směrem dolů, dokud nezacvakne.

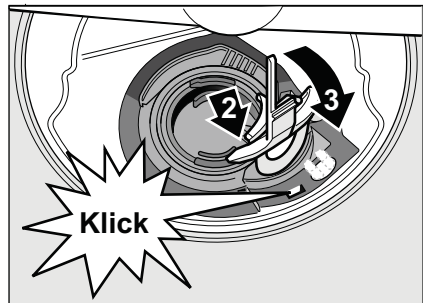

8. Namontujte zpět sítko.
9. Opět nasad'te koše.

## Tabulka poruch

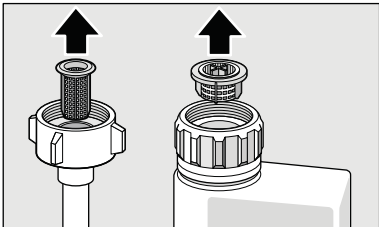
| Porucha                                     | Příčina  | Odstranění   |
|---|--|--|
| Svííí ukazatel „Kontrola přívodu vody“ [3]. | Je ohnutá přívodní hadice.   | Narovnejte přívodní hadici.  |
|   | Je zavřený přívod vody.  | Otevřete přívod vody.  |
|   | Přívod vody je zaseknutý nebo zanesený vodním kamenem.                 | Otevřete přívod vody. Při otevřeném přívodu vody musí být průtok min. 10 l/min.  |
|   | Sítka přívodu vody je ucpané.  | Vypněte přístroj a vytáhněte síťovou zástrčku. Zavřete přívod vody. Odšroubujte přípojku vody.   |
|   |  |    |
|   |  | <p>Vyčistěte sítko přívodní hadice. Opět našroubujte přípojku na vodu. Vyzkoušejte těsnost. Opět zapojte přístroj do elektřiny. Spusťte přístroj.</p>                              |
| Svííí chybový kód E:07                      | Nasávací otvor (na pravé vnitřní straně přístroje) je zakrytý nádobím. | Uspořádejte nádobí takovým způsobem, aby byl nasávací otvor volný.   |
| Svííí chybový kód E:12                      | Topné těleso je zanesené vodním kamenem nebo je znečištěné.            | Vyčistěte přístroj čisticími prostředky nebo ho odvápněte. Spusťte myčku se změkčovačem vody a zkontrolujte nastavení. (viz kapitola „Zařízení na změkčování vody/Speciální sůl“). |
| Svííí kód chyby E:14.                       | Je aktivován systém ochrany vody.                                      | Uzavřete přívod vody.  |
| Svííí kód chyby E:15.                       |  | Zavolejte zákaznický servis a uveďte kód chyby.  |
| Svííí kód chyby E:16.                       | Stálý přívod vody.   |  |
| Svííí chybový kód E:22.                     | Je znečištěné nebo zanesené sítko [29].                                | Vyčistěte sítko. (Viz kapitola „Čištění a údržba“)   |
| Svííí chybový kód E:24.                     | Odpadní hadice je zacpaná nebo přehnutá.                               | Narovnejte hadici, popř. odstraňte zbytky.   |
|   | Je ještě zavřené napojení na sifon.                                    | Zkontrolujte přípojku na sifonu a případně ji otevřete.  |
|   | Je uvolněný kryt odpadního čerpadla.                                   | Zaklapněte řádně kryt. (Viz kapitola "Odpadní čerpadlo")   |

| Porucha   | Příčina  | Odstranění  |
|---|--|---|
| Svítlí chybový kód <b>E:25</b>  | Odpadní čerpadlo je zablokované nebo nezaklapl kryt odpadního čerpadla.    | Vyčistěte čerpadlo a řádně nasad'te kryt. (Viz kapitola "Odpadní čerpadlo")   |
| Svítlí chybový kód <b>E:27</b> . Příliš nízké síťové napětí.  |  | Nejedná se o chybu přístroje, nechejte zkontrolovat síťové napětí a elektroinstalaci.   |
| Na číselném ukazateli se zobrazuje jiný chybový kód.<br>( <b>E:01</b> až <b>E:30</b> )                        | Pravděpodobně se jedná o technickou závadu                                 | Vypněte přístroj pomocí vypínače ZAP./VYP. <input type="checkbox"/> . Po krátké době přístroj znovu pus'tte. Pokud problém vznikne znovu, potom zavřete přívod vody, vytáhněte síťovou zástrčku.<br>Zavolejte zákaznický servis a uveďte kód chyby. |
| Bliká displej.  | Dvířka nejsou zcela zavřena.   | Zavřete dvířka. Dávejte pozor na to, aby z koše nevyčnívaly žádné předměty (nádobí, osvěžovač), a nebránily tak zavření dvířek.   |
| Svítlí ukazatel doplnění soli <input type="checkbox"/> 4 nebo doplnění leštidla <input type="checkbox"/> 5.   | Chybí leštidlo.  | Doplňte leštidlo.   |
|   | Chybí sůl.   | Doplňte speciální sůl.  |
|   | Čidlo nerozpozná tablety soli.   | Použijte jinou speciální sůl.   |
| Nesvítlí ukazatel doplnění soli <input type="checkbox"/> 4 nebo doplnění leštidla <input type="checkbox"/> 5. | Ukazatel doplnění je vypnutý.  | Aktivujte/deaktivujte (viz Kapitola „Zařízení na změkčování vody/ Speciální sůl nebo Leštidlo“).  |
|   | K dispozici je ještě dostatek speciální soli/leštidla.                     | Zkontrolujte stav zásobníku.  |
| Po ukončení programu zůstane v myčce stát voda.   | Je ucpaný systém sítěk nebo oblast pod sítkem <input type="checkbox"/> 29. | Vyčistěte síťka a oblast pod sítky (viz kapitola „Čerpadlo odpadní vody“).  |
|   | Program se ještě neukončil.  | Vyčkejte na konec programu nebo ho vyresetujte (viz kapitola „Přerušování programu“).   |

## cz Co dělat v případě poruchy?

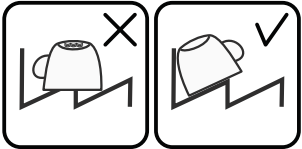
| Porucha   | Příčina   | Odstranění  |
|---|---|---|
| Nádobí není suché.  | V zásobníku není žádné leštidlo nebo jen malé množství.                           | Doplňte leštidlo.   |
|   | Zvolili jste program bez sušení.  | Zvolte program se sušením (viz „Přehled programů“, „Průběh programů“).  |
|   | Nahromadění vody v prohlubních nádobí a příborech.                                | Při uložení dbejte na šikmou polohu, příslušné kusy nádobí ukládejte pokud možno šikmo.   |
|   |   |    |
|   | Použitý kombinovaný mycí prostředek má špatný sušicí výkon.                       | Použijte jiné kombinované mycí prostředky s lepším sušicím výkonem. Dodatečné použití leštidla zvyšuje sušicí výkon.  |
|   | Není aktivováno intenzivní sušení ke zvýšení účinku sušení.                       | Aktivujte intenzivní sušení (viz „Obsluha přístroje“).  |
| Nádobí bylo vyklizeno příliš brzy nebo nebyl ukončen proces sušení. | Vyčkejte konce programu, popř. vyjměte nádobí až 30 minut po ukončení programu.   |   |
| Použité leštidlo má špatný sušicí výkon.                            | Používejte raději značkové leštidlo. Ostatní produkty mají značně horší účinnost. |   |
| Plastové nádobí není suché.   | Speciální vlastnosti plastů.  | Plasty na sebe váží méně tepla než ostatní nádobí, proto se hůře suší.  |
| Příbory nejsou suché.   | Příbory nejsou v koši na příbory správně roztříděné.                              | Pokud možno oddělte příbory od sebe, zabráníte místům dotyku.   |
|   | Příbory nejsou v zásuvce na příbory správně roztříděné.                           | Příbory správně roztřídíte a pokud možno oddělte od sebe.   |
| Vnitřní strany přístroje jsou po mycím cyklu mokré.                 | Nejedná se o žádnou chybu přístroje.  | Na základě principu sušení „kondenzační sušení“ jsou kapky vody v zásobníku fyzikálně podmíněné a žádané. Vlhkost ve vzduchu kondenzuje na vnitřních stěnách myčky nádobí, stéká dolů a odčerpává se. |

| <b>Porucha</b>               | <b>Příčina</b>   | <b>Odstranění</b>  |
|------------------------------|--|--|
| Na nádobí jsou zbytky jídla. | Nádobí je uspořádané příliš těsně, je přeplněný koš na nádobí.   | Uložte nádobí tak, aby byl k dispozici dostatečně volný prostor a proud vody mohl dosáhnout povrchu nádobí. Zabraňte místům dotyku.            |
|                              | Ostříkovací rameno se nemůže otáčet.   | Nádobí uložte tak, aby nebránilo otáčení ostříkovacího ramena.   |
|                              | Trysky ostříkovacích ramen jsou ucpané.  | Vyčistěte trysky ostříkovacích ramen. (Viz „Čištění a údržba“)   |
|                              | Je znečištěné sítko [29].  | Vyčistěte sítko, (viz „Čištění a údržba“).   |
|                              | Sítko [29] je nasazeno špatně nebo nezacvaklo.   | Nasadte správně sítko a zaklapněte je.   |
|                              | Příliš slabý mycí program.   | Zvolte silnější mycí program.  |
|                              | Nádobí je moc předmyté, proto čidlo spustí méně výkonný průběh programu.<br>Pevně ulpívající nečistoty nelze částečně odstranit.           | Nádobí nepředmyvejte. Odstraňte pouze velké zbytky jídel. Doporučení programu Eco 50° nebo intenzivní mycí program.                            |
|                              | Vysoké úzké nádoby nebudou v rohové oblasti dostatečně vypláchnuté.  | Vysoké úzké nádoby neukládejte příliš šikmo a do rohové oblasti.   |
| Zbytky mycího prostředku.    | Horní koš [22] není vpravo a vlevo nastaven na stejnou výšku.  | Nastavte horní koš postranními pákami na stejnou výšku.  |
|                              | Víko zásobníku na mycí prostředek je blokováno nádobím, proto se víko zcela neotevřelo.  | Víko zásobníku pro mycí prostředek nesmí být omezováno kusy nádobí.<br>Neumíst'ujte žádné nádobí nebo osvěžovače do záchytné misky na tablety. |
|                              | Víko zásobníku na mycí prostředek je blokováno tabletou.   | Tableta se musí vložit naplocho, ne nastojato.   |
|                              | V rychlém nebo krátkém programu byly použity tablety.<br>Ve zvoleném krátkém programu nebude dosaženo doby rozpustnosti mycího prostředku. | Doba rozpustnosti tablet je pro rychlý nebo krátký program příliš dlouhá.<br>Použijte práškový mycí prostředek nebo silnější program.          |
|                              | Mycí účinek a chování při rozpouštění se snižuje při delší době uložení nebo je-li mycí prostředek silně hrudkovatý.                       | Změňte mycí prostředek.  |

## cz Co dělat v případě poruchy?

| Porucha  | Příčina  | Odstranění   |
|--|--|--|
| Skvrny od vody na plastových částech.                                | Tvoření kapek na plastovém povrchu se z fyzikálního hlediska nelze vyhnout. Po uschnutí jsou patrné vodní skvrny.                  | Použijte silnější program (více výměn vody). Při uložení dbejte na to, aby bylo nádobí našikmo. Použijte leštidlo. Případně zvýšte nastavení změkčování vody. Změňte značku mycího prostředku. |
| Stíratelné nebo vodou rozpustné povlaky v zásobníku nebo na dveřích. | Usazují se látky obsažené v mycím prostředku. Tyto povlaky se většinou nedají chemicky (čistič pro dom. přístroje, ...) odstranit. | Vyčistěte přístroj mechanicky.   |
|  | Při „bílém povlaku“ na dně zásobníku je změkčovací zařízení nastaveno na mezní hodnotu.  | Zvýšte nastavení změkčovacího zařízení, popř. vyměňte mycí prostředek.   |
|  | Víko zásobníku na sůl [28] není utažené.   | Utáhněte řádně víko zásobníku na sůl.  |
|  | Pouze u sklenic: začínající korozi skla lze setřít jen zdánlivě. Usazují se látky obsažené v mycím prostředku.                     | Viz „Poškození sklenic a nádobí“.  |
| Bílé, těžce odstranitelné povlaky na nádobí, zásobníku nebo dveřích. | Tyto povlaky se většinou nedají chemicky (čistič pro dom. přístroje,..) odstranit.   | Změňte značku mycího prostředku. Vyčistěte přístroj mechanicky.  |
|  | Nesprávně nastavený rozsah tvrdosti vody nebo je tvrdost vody větší než 50° dH (8,9 mmol/l).                                       | Nastavte změkčovací zařízení podle návodu k obsluze nebo doplňte sůl.  |
|  | Mycí prostředek 3 v 1 nebo Bio/Eko mycí prostředky nejsou dostatečně účinné.   | Nastavte změkčovací zařízení podle návodu k obsluze nebo použijte oddělené prostředky (značkové mycí prostředky, sůl, leštidlo).   |
|  | Nízké dávkování mycího prostředku.   | Zvýšte dávkování mycího prostředku   |
|  | Je zvolený příliš slabý program.   | Zvolte silnější mycí program.  |
| Zbytky čaje nebo rtěnky na nádobí.                                   | Příliš nízká teplota mytí.   | Zvolte program s vyšší teplotou mytí.  |
|  | Příliš málo mycího prostředku nebo nevhodný mycí prostředek.   | Použijte vhodný mycí prostředek se správným dávkováním.  |
|  | Nádobí je moc předmyté, proto čidlo spustí méně výkonný průběh programu. Pevně ulpívající nečistoty nelze částečně odstranit.      | Nádobí nepředmyvejte. Odstraňte pouze velké zbytky jídla. Doporučujeme program Eco 50°.  |

| <b>Porucha</b>  | <b>Příčina</b>   | <b>Odstranění</b>   |
|---|--|---|
| Barevné (modré, žluté, hnědé), těžce odstranitelné až neodstranitelné povlaky v přístroji nebo na nerezovém nádobí. | Tvorba povlaku z látek obsažených v zelenině (např. ze zelí, celeru, brambor, nudlí..) nebo z vody z vodovodu (např. mangan).<br>Tvorba povlaku vlivem metalických složek na stříbrném nebo hliníkovém nádobí.   | Částečně odstranitelné čističem pro myčky nádobí nebo mechanickým čištěním. Povlaky jsou zdravotně nezávadné.<br>Částečně odstranitelné čističem pro myčky nádobí nebo mechanickým čištěním.  |
| Barevné (žluté, oranžové, hnědé) lehce odstranitelné usazeniny ve vnitřním prostoru (přednostně v oblasti dna).     | Tvorba povlaku z látek obsažených ve zbytcích jídel a vodě z vodovodu (vápník), „mýdlový povlak“.  | Zkontrolujte funkci změkčovacího zařízení (doplňte speciální sůl), popř. při použití kombinovaných mycích prostředků (tablet) aktivujte změkčování (viz kapitola „Změkčovací zařízení/Speciální sůl“).  |
| Zabarvení plastových částí uvnitř přístroje.  | Plastové části se mohou ve vnitřním prostoru během životnosti myčky zbarvit.   | Zabarvení je normální a nejedná se o zhoršení funkčnosti myčky.   |
| Zabarvení na plastových kusech.   | Příliš nízká mycí teplota.<br>Silně předmyté nádobí, senzorika se proto rozhodla pro slabý běh programu. Pevně ulpívající nečistoty nelze částečně odstranit.  | Zvolte program s vyšší mycí teplotou.<br>Nádobí nepředmývejte. Odstraňte pouze velké zbytky jídel. Doporučení programu Eco 50°.   |
| Odstranitelné šmouhy na sklenicích, sklenicích s kovovým vzhledem a příborech.                                      | Příliš mnoho leštidla.<br>V myčce není leštidlo nebo je nastaveno na příliš malé dávkování.<br>Zbytky mycího prostředku v části programu "Leštění". Víko zásobníku na mycí prostředek je zablokováno nádobím (víko nelze zcela otevřít).<br>Nádobí je moc předmyté, proto čidlo spustí méně výkonný průběh programu.<br>Pevně ulpívající nečistoty nelze částečně odstranit. | Nastavte leštidlo na nižší stupeň.<br>Doplňte leštidlo a zkontrolujte dávkování (doporučení stupeň 4-5).<br>Víko zásobníku na mycí prostředek nesmí být blokováno nádobím.<br>Do záchytné misky na tablety neumísťujte žádné kusy nádobí nebo osvěžovač vzduchu.<br>Nádobí nepředmývejte. Odstraňte pouze velké zbytky jídel. Doporučujeme program Eco 50°. |

| Porucha  | Příčina   | Odstranění  |
|--|---|---|
| Začínající nebo již existující ireverzibilní (trvalé) zakalení skla. | Sklenice nejsou vhodné k mytí v myčce nádobí, jsou vhodné pouze k ručnímu mytí.   | Používejte sklenice vhodné k mytí v myčce nádobí.<br>Zabraňte dlouhé fázi parního sušení (doba po ukončení mycího cyklu).<br>Použijte mycí cyklus s nižší teplotou.<br>Nastavte změkčovací zařízení podle tvrdosti vody (popř. o jeden stupeň nižší).<br>Použijte mycí prostředek se složkami pro ochranu skla. |
| Stopy rzi na příborech.  | Příbory nejsou dostatečně odolné proti rezavění.<br>Ostří nožů jsou vůči korozi náchylnější.<br>Příbory také zreziví, pokud se myjí společně s rezavějícími díly (rukojeti hrnců, poškozené koše na nádobí atd.).<br>Ve vodě je příliš vysoký obsah soli, protože uzávěr zásobníku není pevně zašroubován nebo protože se sůl při doplňování rozsykala. | Používejte příbory odolné vůči korozi.<br>Nemyjte žádné rezivějící díly.<br>Uzávěr zásobníku pro sůl pevně zavřete, odstraňte rozsypanou sůl.   |
| Přístroj se nespustí.  | Pojistky v domě nejsou v pořádku.<br>Není zastrčený síťový připojovací kabel.<br>Dvířka přístroje nejsou správně zavřená.   | Zkontrolujte pojistky.<br>Ujistěte se, že je síťový připojovací kabel na zadní části přístroje a v zásuvce pevně zastrčen.<br>Zkontrolujte funkčnost zásuvky.<br>Zavřete dvířka.  |
| Program se spustí sám od sebe.                                       | Nečekali jste na ukončení programu.   | Proveďte Reset.<br>(Viz kapitola „Ukončení programu“).  |
| Dveře se dají jen obtížně otevřít.                                   | Dětská pojistka je aktivována.  | Deaktivujte dětskou pojistku.<br>(Viz pokyny na konci návodu)   |
| Dvířka se nedají zavřít.   | Zámek dvířek přeskočil.<br>Dvířka nelze zavírat z důvodu způsobu vestavění přístroje.   | Zavřete dvířka s větším vynaložením síly.<br>Zkontrolujte způsob vestavění přístroje: dvířka a vestavěné části na sebe nesmí při zavírání narážet.  |
| Nelze zavřít víko zásobníku na mycí prostředek.                      | Zásobník na mycí prostředek nebo víko jsou blokovány slepenými zbytky mycího prostředku.  | Odstraňte zbytky mycího prostředku.   |



| Porucha   | Příčina   | Odstranění  |
|---|---|---|
| V zásobníku na mycí prostředek nebo v misce na zachytávání tablety jsou zbytky mycího prostředku. | Ostřikovací ramena jsou zablokována nádobím, mycí prostředek se proto nevypláchne.  | Ujistěte se, že se mohou ostřikovací ramena volně otáčet.   |
|   | Zásobník na mycí prostředek byl při plnění vlhký.   | Mycí prostředek doplňte pouze do suchého zásobníku.   |
| Přístroj se během programu zastaví nebo se program přeruší.                                       | Dvířka nejsou zcela zavřena.  | Zavřete dvířka.   |
|   | Do zachytné misky na tablety neumístujte žádné nádoby nebo osvěžovač.<br>Horní koš tlačí proti vnitřní straně dvířek a brání spolehlivému zavření dvířek. | Zkontrolujte, není-li zadní stěna promáčknutá, např. zásuvkou nebo nedemontovaným držákem hadice. |
|   | Je přerušena dodávka elektřiny nebo přívod vody.  | Obnovte přívod elektřiny nebo vody.   |
| Plnicí ventil je hlučný.  | Hluk je závislý na instalaci přístroje, není to chyba přístroje. Hluk nemá žádný vliv na funkci přístroje.  | Není možné nijak odstranit.   |
| Tlukoucí nebo klepající zvuk.   | Ostřikovací rameno naráží do nádobí, nádobí není správně uloženo.   | Uložte nádobí tak, aby ostřikovací ramena nenarážela do nádobí.                                   |
|   | Při malé náplni narážejí vodní paprsky přímo na vanu myčky.   | Přístroj více naplňte nebo nádobí v myčce rovnoměrně rozdělte.                                    |
|   | Lehké nádobí se při mytí pohybuje.  | Lehké nádobí stabilně uložte.   |
| Tvoří se příliš mnoho pěny.   | V zásobníku na leštidlo je prostředek na mytí.  | Do zásobníku na leštidlo okamžitě naplňte leštidlo.   |
|   | Rozlité leštidlo.   | Odstraňte leštidlo hadrem.  |

## Zákaznický servis

Pokud se Vám nepodaří závadu odstranit, obraťte se na náš zákaznický servis. Najdeme vždy vhodné řešení a zabráníme tak zbytečným návštěvám techniků. Kontaktní údaje na zákaznický servis najdete na zadní straně tohoto návodu k použití. Při zavolání uveďte prosím číslo přístroje (E-Nr = 1) a výrobní číslo přístroje (FD = 2), které najdete na typovém štítku 34 na dvířkách přístroje.

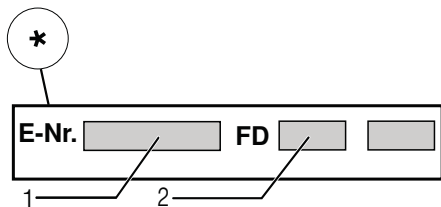
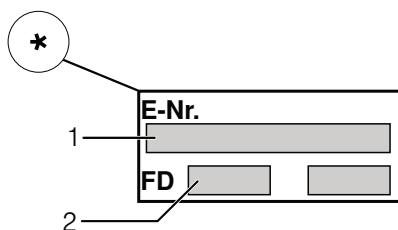

**Důvěřujte odbornosti výrobce. Obrat'te se na nás.** Tím zajistíte, že bude oprava provedena vyškolenými servisními techniky, kteří mají k dispozici originální náhradní díly pro Vaše domácí přístroje.

\* dle modelu

## Instalace a připojení

Pro řádný provoz musí být myčka nádobí připojena odborným způsobem. Údaje o přítoku a odtoku vody, jakož i hodnoty pro elektrickou přípojku musí odpovídat požadovaným kritériím, která jsou uvedena v následujících odstavcích, popř. v montážním návodu.

Při montáži dodržujte pořadí pracovních kroků:

1. Kontrola při dodání
2. Instalace
3. Přípojka odpadní vody
4. Přípojka pitné vody
5. Připojení k elektrickému proudu

### Rozsah dodávky

V případě reklamace prosím kontaktujte prodejce, u kterého jste přístroj zakoupili, nebo náš zákaznický servis.

- Myčka nádobí
- Návod k použití
- Montážní návod
- Montážní materiál
- Ochranný kryt proti úniku páry\*
- Gumová zástěrka\*
- Síťový připojovací kabel

\* dle modelu

### Bezpečnostní pokyny

Dodržujte, prosím, bezpečnostní pokyny pod bodem „Při instalaci“.

## Dodání

Vaše myčka nádobí byla ve výrobě důkladně přezkoušena z hlediska její bezvadné funkčnosti. Po přezkoušení uvnitř myčky mohou zůstat menší vodní skvrny, které zmizí po prvním mycím cyklu.

## Technické požadavky

### Hmotnost:

Maximálně 45 kg

### Napětí:

220 - 240 V, 50 Hz nebo 60 Hz

### Přípojná hodnota:

2,0 - 2,4 kW

### Pojistky:

10/16 A (UK 13A)

### Příkon:

Vypnutý stav (Po)\* 0,10 W

Zapnutý stav (Pl) \* 0,10 W

\* Podle nařízení (EU) č. 1016/2010 a 1059/2010

mohou přidavné funkce a nastavení zvyšovat příkon.

### Tlak vody:

Minimálně 0,05 MPa (0,5 bar),

Maximálně 1 MPa (10 bar).

Při vyšším tlaku vody: Namontujte redukční tlakový ventil.

### Přítokové množství:

Minimálně 10 litrů/minutu

### Teplota vody:

Studená voda; při teplé vodě maximální teplota 60 °C.

### Kapacita:

9-10 souprav (dle modelu)

## Instalace

Z montážního návodu zjistěte potřebné rozměry pro vestavění. Přístroj nastavte pomocí nastavitelných nožiček do vodorovné polohy. Dbejte přitom na bezpečnou stabilitu myčky.

- Vestavné a integrované přístroje, které se dodatečně instalovaly jako volně stojící přístroj, se musí zajistit proti převrnutí, např. přišroubováním ke stěně nebo vestavěním pod průchozí pracovní desku, která je sešroubovaná se sousedními skříňkami.
- Přístroj lze bez problému zabudovat mezi dřevěné nebo umělohmotné stěny kuchyňského jádra.

## Přípojka odpadní vody

1. Z montážního návodu si zjistěte potřebné pracovní kroky, event. namontujte sifon s odtokovým hrdlem.
2. Hadici odpadní vody připojte pomocí přiložených součástí na odtokové hrdlo sifonu. Dávejte pozor, aby odtoková hadice nebyla ohnutá, zmáčknutá nebo zamotaná do sebe, aby žádná uzavírací víčko v odtoku neomezovalo odtékání odpadní vody.

## Přípojka pitné vody

1. Podle montážního návodu připojte přípojku pitné vody pomocí přiložených dílů k přívodu vody. Dávejte pozor na to, aby přípojka pitné vody nebyla přehnutá, přimáčknutá nebo zamotaná do sebe.
2. Při výměně přístroje se musí vždy použít nová přívodní hadice na vodu.

### Tlak vody:

Minimálně 0,05 MPa (0,5 bar),

Maximálně 1 MPa (10 bar).

Při vyšším tlaku vody: Namontujte redukční tlakový ventil.

### Přítokové množství:

Minimálně 10 litrů/minutu

### Teplota vody:

Upřednostňuje se studená voda; při teplé vodě maximální teplota 60 °C.

## Přípojka teplé vody \*

\* dle modelu

Mýčku nádobí můžete připojit na studenou nebo teplou vodu maximální teploty 60 °C.

Připojení na teplou vodu se doporučuje tehdy, je-li tato přípojka k dispozici z energeticky výhodné přípravy teplé vody a vhodné instalace, např. ze solárního zařízení s oběhovým vedením.

Ušetří se při tom energie a čas.

S nastavením teplé vody  / můžete Váš přístroj optimálně přizpůsobit provozu s teplou vodou.

Doporučená teplota vody (teplota přívodní vody) je minimálně 40 °C a maximálně 60 °C.

Přepojení na teplou vodu se nedoporučuje, pokud se voda ohřívá v elektrickém bojleru.

**Nastavení teplé vody:**

1. Zavřete dvířka.
2. Zapněte vypínač ZAP./VYP. 1.
3. Držte zároveň stisknuté tlačítko programu A a tlačítko START tak dlouho, dokud se na číselném ukazateli 9 neobjeví *H:00*...
4. Uvolněte obě tlačítka.  
Zabliká ukazatel tlačítka A a na číselném ukazateli 11 se zobrazí hodnota nastavená z výroby *H:04*.
5. Stiskněte tlačítko programu A tolikrát, dokud se na číselném ukazateli 11 nezobrazí hodnota nastavená z výroby *H:00*.

**Pro změnu nastavení:**

1. Stisknutím tlačítka C můžete nastavení teplé vody vypnout *H:00* nebo zapnout *H:01*.
2. Stiskněte tlačítko START 9. Nastavená hodnota se uloží.

**Připojení k elektrickému proudu**

- Připojte přístroj pouze na střídavé napětí v rozsahu 220 V až 240 V a 50 Hz nebo 60 Hz do předpisově nainstalované zásuvky s ochranným vodičem. Potřebné jištění, viz typový štítek 34.
- Zásuvka musí být umístěna poblíž a volně přístupná i po instalaci přístroje. Pokud není síťová zásuvka volně přístupná, musí být pro splnění příslušných bezpečnostních předpisů na straně instalace k dispozici všepólový odpojovač se vzdáleností kontaktů minimálně 3 mm.
- Změny na přípojce smí provádět pouze odborníci.
- Používejte pouze síťový připojovací kabel zakoupený přes zákaznický servis.
- Při použití proudového chrániče se smí používat pouze typ se značkou . Pouze tento typ zaručuje splnění současně platných předpisů.
- Přístroj je vybaven bezpečnostním systémem proti úniku vody. Dbejte na to, že tento systém funguje **pouze** při napájení proudem.

## Demontáž

Při demontáži dodržujte pořadí pracovních kroků.

1. Odpojte přístroj od elektrické sítě.
2. Zavřete přívod vody.
3. Odpojte přípojku odpadní a pitné vody.
4. Uvolněte upevňovací šrouby na nábytku.
5. Pokud je k dispozici, demontujte prkno soklu.
6. Vytáhněte myčku nádobí, přitom opatrně vytahujte hadici.

## Přeprava

Vyprázdňete myčku nádobí a zajistěte volné díly.

**Při vyprázdňování přístroje musíte postupovat následovně:**

1. Otevřete přívod vody.
2. Zavřete dvířka.
3. Zapněte vypínač ZAP./VYP.
4. Zvolte program s nejvyšší teplotou. Na číselném ukazateli  se zobrazí předpokládaná délka trvání programu.

5. Stiskněte tlačítko START . Program se spustí.
6. Po cca 4 minutách stiskněte tlačítko  tak dlouho, dokud se na číselném ukazateli neobjeví . Po cca 1 min se na číselné indikaci zobrazí .
7. Vypněte vypínač ZAP./VYP.
8. Zavřete přívod vody, uvolněte přívodní hadici a nechte vytéct vodu. Přepravujte přístroj pouze ve svislé poloze. (Tím se do řízení přístroje nedostane žádná zbytková voda a nezpůsobí se chybný běh programu).

## Zabezpečení proti zamrznutí

Pokud stojí přístroj v místnosti ohrožené mrazem (např. rekreační chata), musí se přístroj úplně vypustit. (viz „Přeprava“).

Změny jsou vyhrazeny.

## Dětská pojistka (blokování dvířek) \*

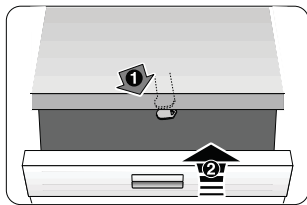

40

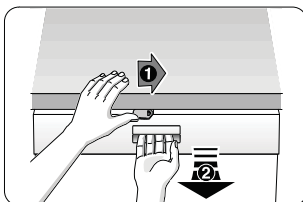

41

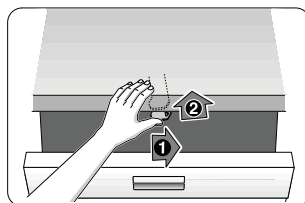

42

- 40 Aktivace dětské pojistky.
- 41 Otevření dvířek s aktivovanou dětskou pojistkou.
- 42 Deaktivace dětské pojistky.

## ⚠ Varování

Pokud přístroj opouštíte, zavírejte vždy zcela dvířka. Tak ochráníte své děti před možným nebezpečím.

## Ostříkovač hlava na pečící plechy \*

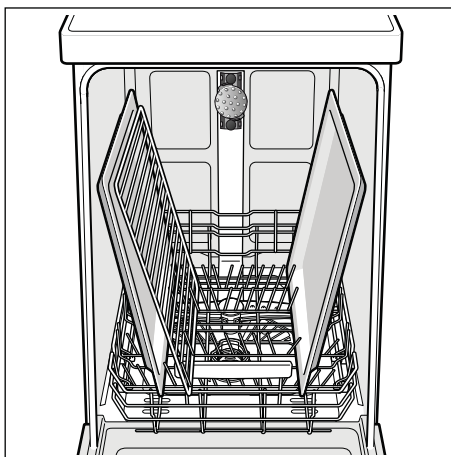
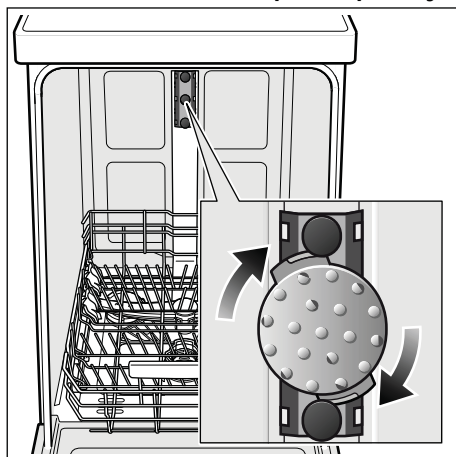

\*Velké plechy nebo mřížky a velké talíře o průměru větším než 30 cm (gurmánský talíř, talíř na těstoviny) můžete umýt pomocí této ostříkovač hlavy .

Aby ostříkovač paprsek dosáhl na všechny talíře, narovnejte plechy, jak je zobrazeno (maximálně 2 pečící plechy a 2 mřížky).

Myčku provozujte vždy s horním košem nebo ostříkovač hlavy na pečící plechy!

\* u některých modelů

## Záruka AQUA-STOP

CZ

(odpadá u přístrojů bez Aqua-Stop)

Navíc k nárokům na záruku vůči prodávajícímu vyplývajícím z kupní smlouvy a navíc k naší záruce na přístroj poskytneme náhradu za následujících podmínek:

1. Dojde-li vlivem chyby našeho systému Aqua-Stop ke škodě způsobené vodou, nahradíme škody soukromým uživatelům. Pro zabezpečení proti úniku vody **musí** být přístroj připojen na elektrickou síť.
2. Tato záruka platí po celou dobu životnosti přístroje.
3. Předpokladem nároku na záruku je odborné nainstalování a připojení přístroje s Aqua-Stop podle našeho návodu. Zahrnuje to také odborně namontované prodloužení Aqua-Stop (originální příslušenství). Naše záruka se nevztahuje na vadná přívodní potrubí nebo armatury až k přípojce Aqua-Stop na přívodu vody.
4. Na přístroje s Aqua-Stop není zásadně nutno během provozu dohlížet, popř. je potom uzavřením přívodu vody zajistit. Pouze v případě delší nepřítomnosti ve Vašem bytě, např. při několikátýdenní dovolené, uzavřete přívod vody.

BSH Hausgeräte GmbH  
BSH Group is a Trademark Licensee of Siemens AG

Carl-Wery-Straße 34  
81739 München, Germany

**Objednávka opravy a poradenství při poruchách**

CZ 251 095 546

**Internet: [www.siemens-home.bsh-group.com/cz](http://www.siemens-home.bsh-group.com/cz)**



**9001013409** en (9406-1\_\*) 440EG



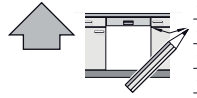
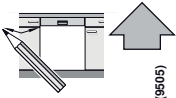

■ Montážní návod  
 \*) K dispozici přes zákaznický servis

440 Integr. Kunsto-Leisten 81,5 cm - mit G - Zeolith 9001 097 904 (9005)

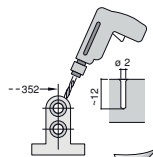
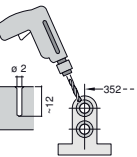
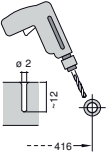
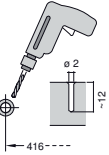
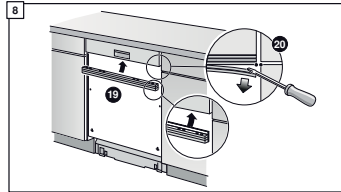
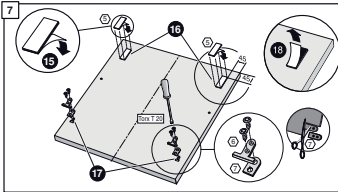
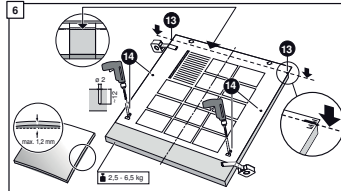
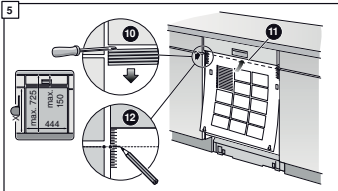
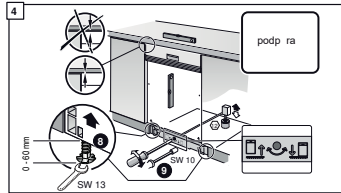
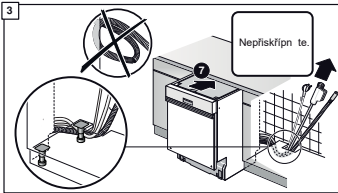
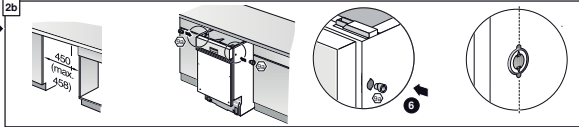
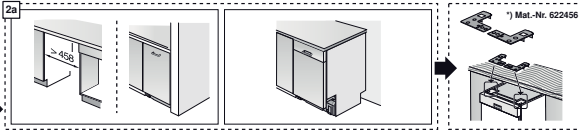
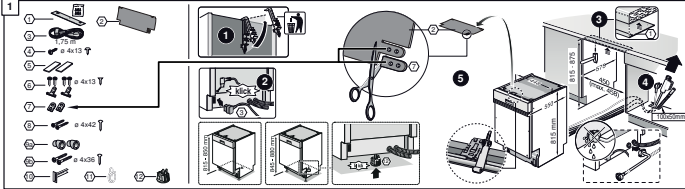





## Čištění a údržba

Pro perfektní výsledky mytí...

**Sítko**  
...zkontrolujte,  
popřadě vyčistěte.

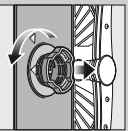

Sítko/válec otčíte,  
vymačkejte sítkový  
systém ...

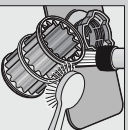

vyčistěte pod  
tekoucí vodou ...

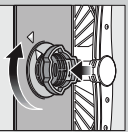

nasadte ...

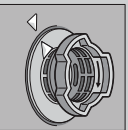

a nasroubujte  
sítkový systém.  
**DEJTE  
OZNÁČENÍ  
NA SÍTKU!**

## Čištění čerpadla odpadní vody

- Vyhádněte sítkovou zástrčku.
- Odstraňte sítko a všechny vody.
- Vypaďte kryt čerpadla (A).
- Zkontrolujte oběžné kolo na ozí tělesa.
- Systémě zakápněte kryt čerpadla (B).
- Nasadte zpět sítko.

**Ostříkovač ramena**  
...odstráňte  
usazeniny/nečistoty.

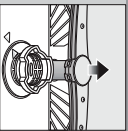

Vyhádněte nahoru  
spodní ostříkovač  
rameno ...



odstroubněte horní  
ostříkovač  
rameno ...

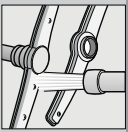

ocistěte trysky  
ostříkovačích  
ramen pod tekoucí  
vodou (popř.  
kartáčkem) ...

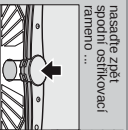

nasadte zpět  
spodní ostříkovač  
rameno ...

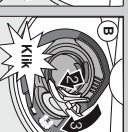

Další pokyny naleznete v návodů k použití.

## Odstraňte malé poruchy sami ...

... pracuje se výpneem se vypláči!

### Porucha

#### Možné příčiny

Svítlí ukazatel "A"  
nebo zavesená usazeninami



Svítlí kód chyby "E:24"  
a ukazatel "A"  
Svítlí kód chyby "E:22"  
Znečištěné nebo ucpané sítko

Učpaná nebo zdomařná hadice  
odpadní vody  
Kryt čerpadla odpadní vody  
není namontován.

Položte odpadní hadici bez přelomení.

Svítlí kód chyby "E:25"  
a ukazatel "A"

Zahřekované čerpadlo odpadní vody

Vyčistěte čerpadlo odpadní vody (viz nahore).

Svítlí kód chyby "E:XX"

Technická závada přístroje

Zvyková voda v přístroji

Program jšitě nebyl ukončen

▶ Voltejte zákazný servis  
(a stále kód chyby).  
▶ Odpojte přístroj ze zásuvky.  
▶ Zavřete přístroj a zapněte jej popř.  
přesete program  
(viz Průběh programu).

Rez na přílozech  
Přílohy nejsou nevezové.  
Ostří noží jsou postřena více.  
Rezažení!

▶ Myle pouze přílohy určené pro mytí  
v myčce.  
▶ Nikdy nemyle ezavěšící nádobí v myčce.

## Průběh programu ...

Pozřte jšhem programu  
kromě 1 minuty  
cca 3 vteřin (česání).



Na čišném  
ukazatel se zobrazí  
1 minuty se program  
ukončí, zobrazí se  
0:00.



Vypřte přístroj!

### Porucha

#### Možné příčiny

Nadobí není čisté  
Plesň nebo pšišné  
usazeniny na nádobí



Skvrny a šmouhy

Nadobí není suché

Bílý povtek na nádobí  
(zástřeniny)

Bílý povtek, silo je  
zabavené (česáe držaný)

Zabavení plastového  
nádobí

Nadobí leží na sobě popř. nad sebou.

Málo myčho prostředku  
Zvleem nevhodný program.

Učpané trysky ostříkovačích ramen  
Sítka jsou znečištěná nebo nejspřevně  
nasroubována.  
Zahřekované ostříkovač rameno

Přísů mnoho lesidla / přísů málo  
lesidla

Lesidlo

Použitý kombinovaný mycí  
prostředek ná špatný sušič úhnek.  
Nastavení přístroje  
Špatně nastavené znečkování vody.  
Chybí speciální síla

Škvrnice nejsou vhodné pro mytí v myčce.

▶ Prolužte škvrnice vhodné  
pro mytí v myčce.  
▶ Použivejte na sítko ševny mycí prostředek.  
▶ Dbejte pokynů výrobce (myčch prostředků).  
▶ Zabavení je neškodné, zmří při dalších umých.

## Nádobí správně poskládejte ...

Nádobí vhodně k mytí v myčce (bez záhyků, popř. vosku, maziva, barvy, nálepovačích etiket, velkých  
zboků, namáček, vlněných výrobků) poskládejte do myčky podle návodu  
a zjistěte, zda se ostříkovač ramena mohou volně pohybovat

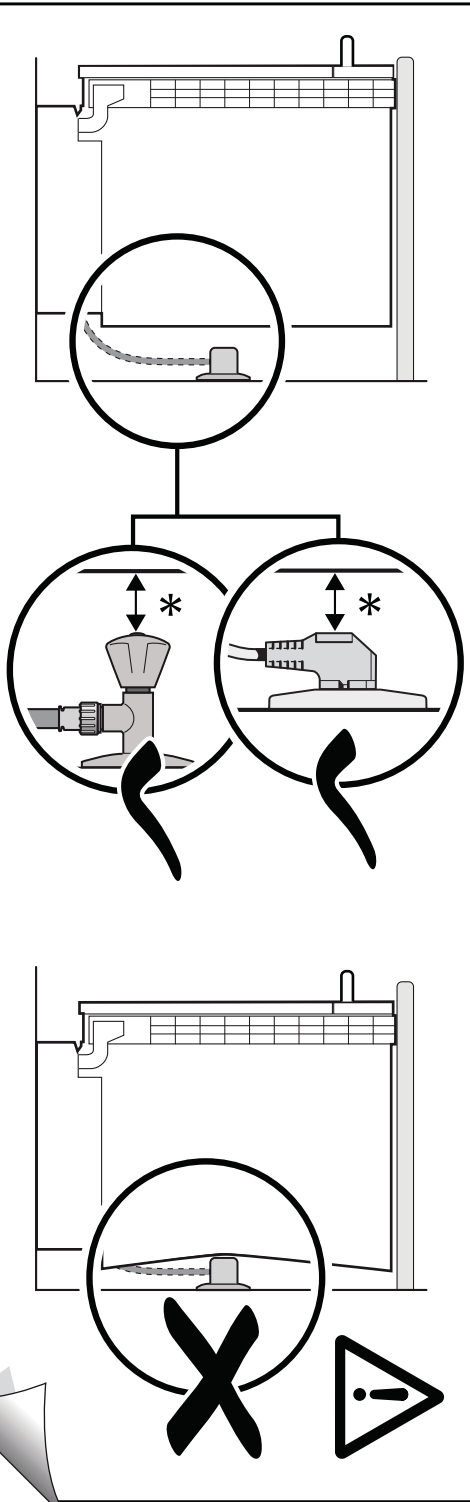

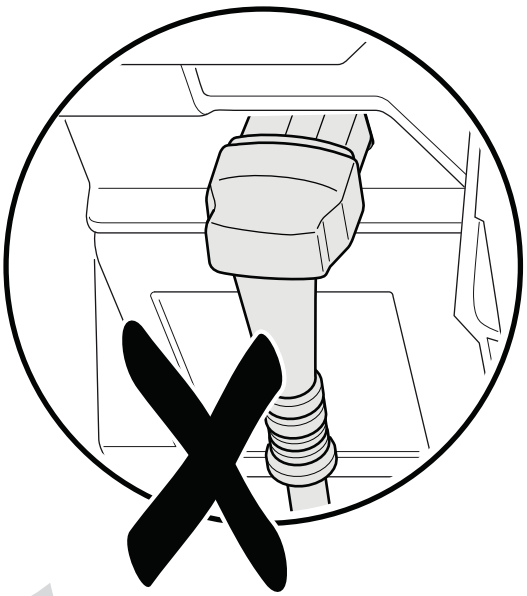
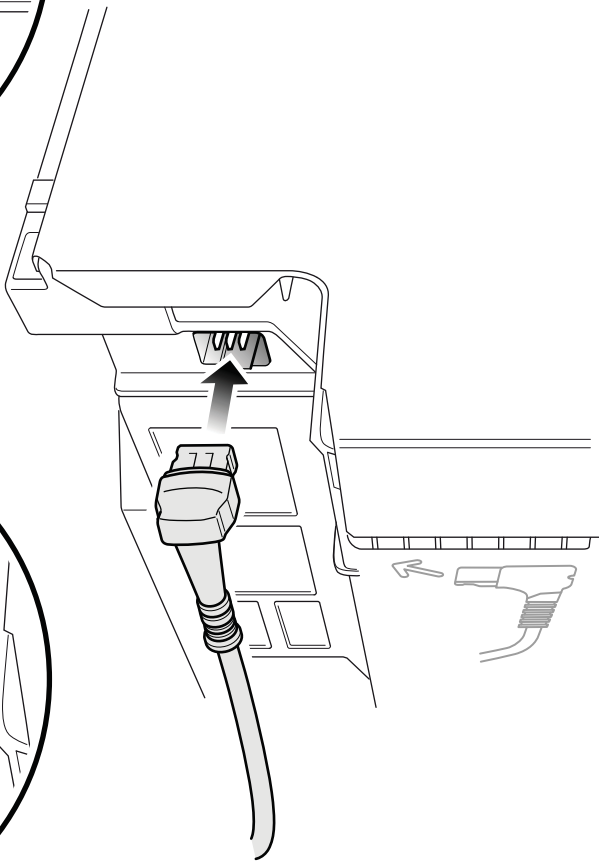
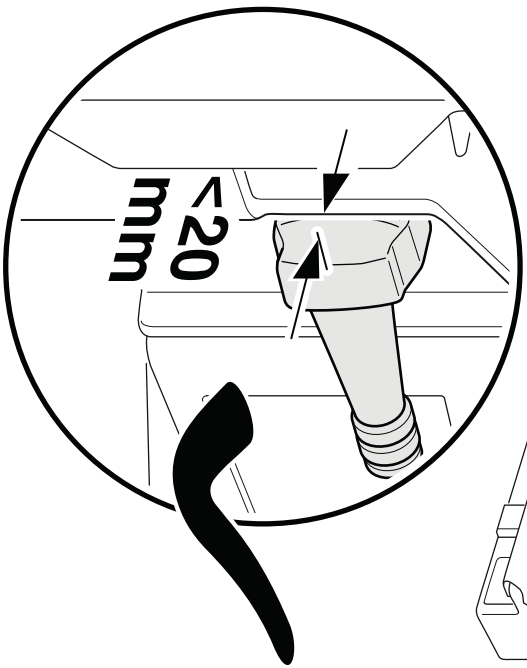

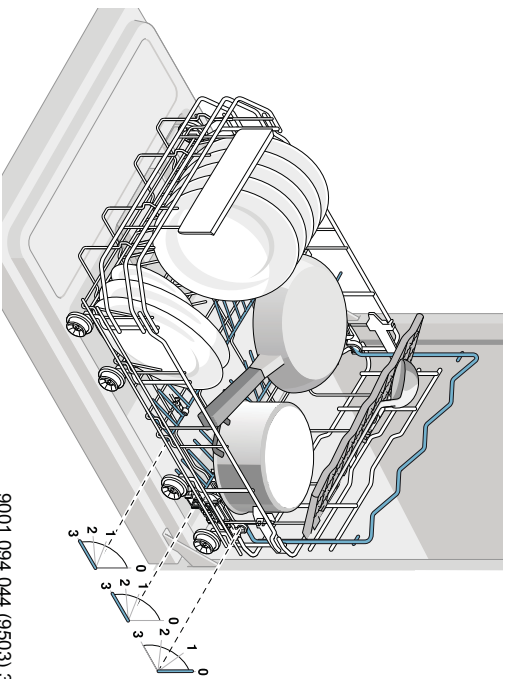
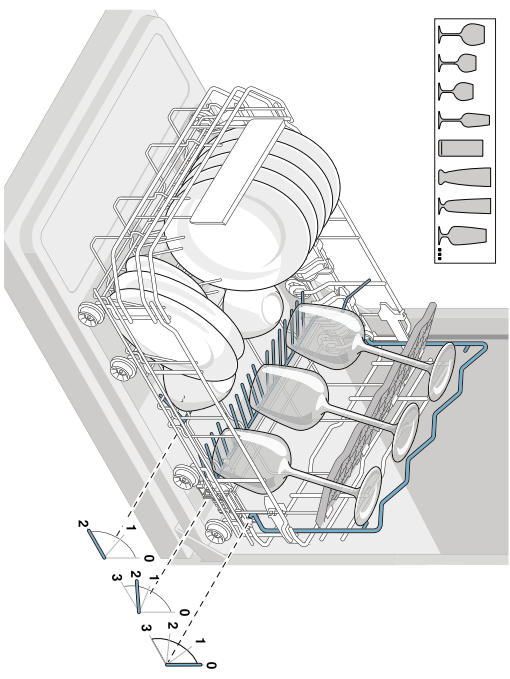
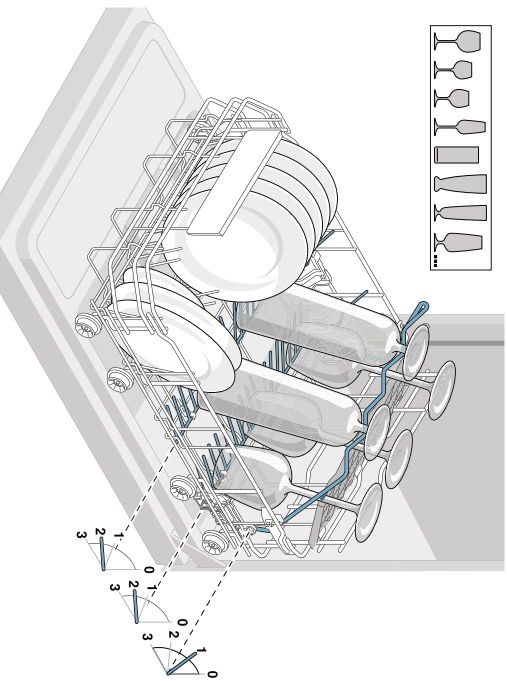
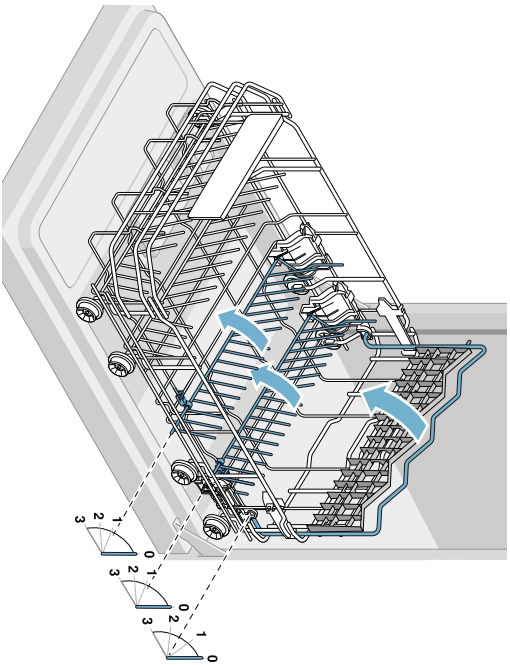



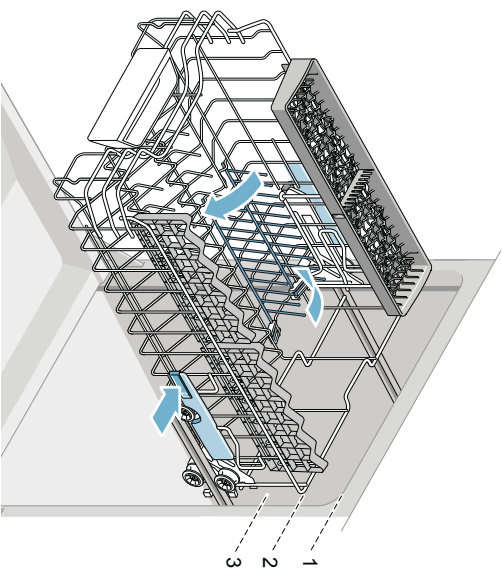
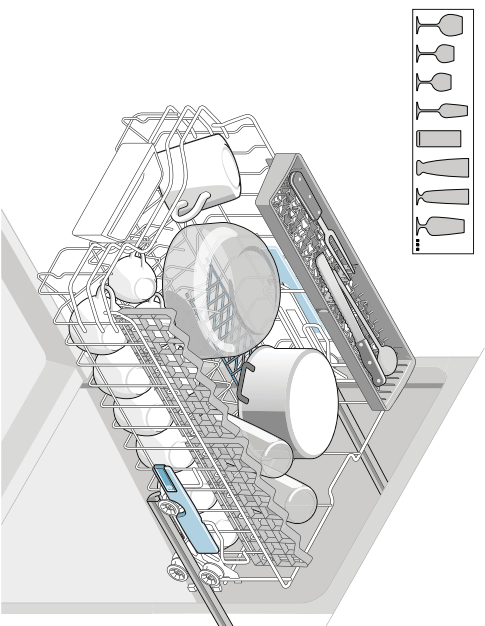
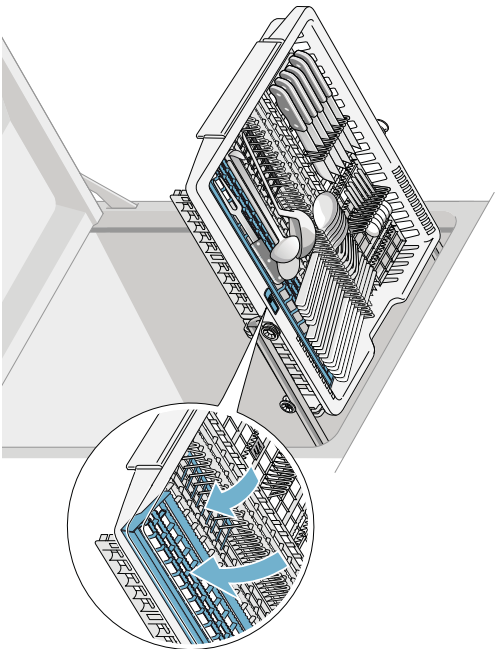
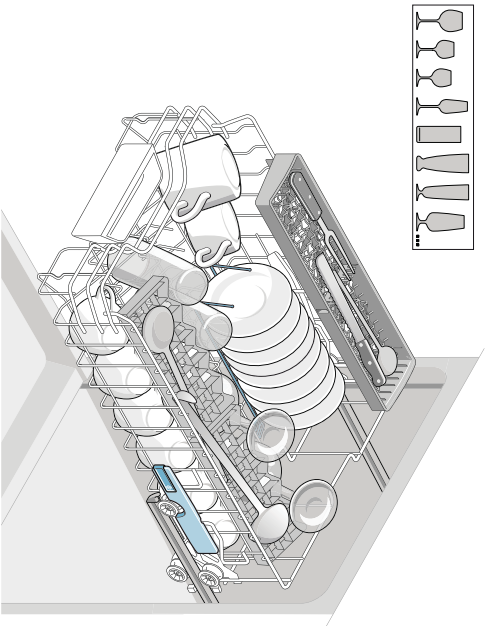



# SIEMENS

## Informační list dle nařízení Komise v přenesené pravomoci (EU) č. 1059/2010

|  |
|--|
| Ochranná známka: Siemens   |
| Identifikátor modelu: SR56T598EU   |
| Jmenovitá kapacita standardního mycího cyklu za standardních podmínek: 10  |
| Energetická třída: A+++  |
| Spotřeba elektrické energie 188 kWh/rok, na základě 280 standardních mycích cyklů (napojení na studenou vodu) a spotřeby v režimech s nízkou spotřebou energie. Skutečná spotřeba energie závisí na způsobu používání spotřebiče.  |
| Spotřeba energie standardního mycího cyklu: 0,66 kWh   |
| Spotřeba energie ve vypnutém a zapnutém stavu: 0,10 W / 0,10 W   |
| Spotřeba vody 2660 l/rok, na základě 280 standardních mycích cyklů. Skutečná spotřeba vody se bude odvíjet od způsobu používání přístroje.   |
| Třída účinnosti sušení A na stupnici od G (nejnižší účinnost) po A (nejvyšší účinnost).  |
| Standardní program (eco 50) je standardní mycí cyklus, ke kterému se vztahují informace na etiketě a informačním listu o tom, že tento program je vhodný k mytí běžně znečištěného nádobí a že se jedná o nejúčinnější program co se týká kombinované spotřeby energie a vody. |
| Délka programu standardního mycího cyklu: 195 min  |
| Trvání režimu ponechání v zapnutém stavu: 0 min  |
| Hlučnost: 44 db(A) re 1pW  |
| Vestavný   |

Aug 8, 2016

SEG Hausgeräte GmbH, Carl-Wery-Str. 34, 81739 München, Germany

[www.siemens-home.com](http://www.siemens-home.com)

## Záruční podmínky

společnosti BSH domácí spotřebiče s.r.o.

### 1. Záruka

Na tento výrobek je v souladu § 2113 a násl. zákona č. 89/2012 Sb., občanský zákoník, v platném znění, poskytována **záruka za jakost 24 měsíců** (dále jen „záruka“), která běží zpravidla od odevzdání výrobku zákazníkovi. Pokud byla sjednána delší záruka, řídí se tato speciálními pravidly.

Záruka 24 měsíců je poskytována pouze zákazníkovi spotřebiteli a jen na výrobek **k běžnému užívání v domácnosti**. Zákazníkovi podnikateli nebo jiné právnické osobě je poskytnuta 24 měsíční záruka za předpokladu, že se koupě netýká jeho podnikatelské činnosti (např. prádelna, ubytovací služby, restaurační zařízení apod.), způsob užívání je obdobný užívání v domácnosti a výrobek není prokazatelně přetěžován (kumulativně); v ostatních případech je poskytována záruka v délce 6 měsíců. Společnost BSH domácí spotřebiče s.r.o. si vyhrazuje právo omezit plnění záruky nad rámec 6 měsíců v případě, že bude zjevné, že spotřebič není provozován v souladu s výše uvedenými podmínkami.

### 2. Pořizovací doklad a záruční list

Základním průkazem práv zákazníka je **pořizovací doklad** (paragon, faktura, leasingová smlouva apod.). Pokud byl při prodeji vydán **záruční list**, je tento součástí výrobku s výrobním číslem uvedeným na přední straně tohoto záručního listu. Nedílnou součástí záručního listu je pořizovací doklad. Zákazník si ve vlastním zájmu pořizovací doklad i záruční list pečlivě uschovává.

Bezplatný záruční servis je možno poskytnout jen v případě předložení pořizovacího dokladu nebo v případě prodloužené záruky i vyplněného záručního listu a vystaveného certifikátu, pokud byl vydán. Záruční list vyplňuje prodejce a je v zájmu zákazníka zkontrolovat správnost a úplnost uvedených údajů. Záruční list je platný pouze v originálu, na kopie nebude brán zřetel.

### 3. Uplatnění záruky

Zákazník má v rámci poskytnuté záruky právo na bezplatné, včasné a řádné odstranění reklamované vady výrobku, a to opravou, popřípadě – není-li to vzhledem k povaze (tzn. příčině i projevu) vady neúměrné – právo na výměnu výrobku nebo jeho vadné součásti. Za zákonem stanovených podmínek může být poskytnuta sleva na výrobku anebo může být výrobek vrácen.

Záruční oprava se vztahuje výhradně na vady, které vzniknou průkazně v době platné záruky. Takto vzniklé vady je oprávněně odstraněn pouze **autorizovaný servis**. Uplatnit záruku může zákazník u autorizovaného servisu nebo v prodejně, kde byl výrobek zakoupen, a to bez zbytečného odkladu, nejpозději však do konce záruční doby. Zvolí-li zákazník jiný, než nejbližší autorizovaný servis, bude na něm, aby nesl v souvislosti s tím zvýšené náklady.

Autorizovaný servis posoudí oprávněnost reklamace a podle povahy vady výrobku rozhodne o způsobu řešení reklamace.

Seznam autorizovaných servisů je k dispozici na <http://www.siemens-home.bsh-group.com/cz>.

Doba, po kterou zákazník nemůže výrobek z důvodu vady používat, se do záruční doby nepočítá. O tuto dobu se záruční doba prodlužuje. Při výměně se **běh záruční doby** neobnovuje. Při opravě nedochází k běhu nové záruční doby týkající se opravené součásti či součástíky.

Po provedení záruční opravy je autorizovaný servis povinen vydat zákazníkovi čitelnou kopii opravního listu. **Opravní list** slouží k prokazování práv zákazníka, proto je ve vlastním zájmu zákazníka před podpisem opravního listu zkontrolovat jeho obsah a kopii opravního listu pečlivě uschovat.

Zákazník je povinen poskytnout autorizovanému servisu **součinnost** k ověření existence reklamované vady a k jejímu odstranění (včetně odpovídajícího potřebného vyzkoušení nebo demontáže výrobku).

Při uplatnění reklamace předá zákazník **výrobek čistý** v souladu s hygienickými předpisy nebo obecnými hygienickými zásadami včetně všech jeho součástí a příslušenství, umožňujících takové ověření a odstranění vady. V případě, že výrobek nedodá kompletní a je-li kompletnost výrobku nezbytná k zjištění existence reklamované vady a/nebo k jejímu odstranění, běh lhůty k vyřízení reklamace začíná až dodáním chybějících součástí.

## 4. Neoprávněnost reklamace

Reklamacie není oprávněná v případech, vznikla-li závada nebo poškození:

- a) prokazatelně nesprávným užíváním výrobku (např. v rozporu s návodem, s pokyny uvedenými na obalu výrobku či v záručním listě, užíváním v rozporu s obecně známými pravidly užívání předmětného výrobku, provedením při nesprávném napájecím napětí, připojování na nedovolené zdroje proudu, užíváním zboží v nevhodných podmínkách – vlhko, prašnost, extrémní tvrdost vody apod.) anebo jiným nesprávným jednáním uživatele (např. neodbornou instalací či zapojením);
- b) prokazatelně nedovolenými zásahy do přístroje (konstrukční nebo jiná úprava, neodborná montáž), živelnou katastrofou nebo mechanickým poškozením výrobku;
- c) nese-li předložený záruční list zjevné známky provedených změn údajů nebo je-li na výrobku odlišné výrobní číslo od toho, jež je uvedeno v záručním listě;
- d) u estetických komponentů, nezajišťujících funkčnost výrobku z důvodu:
  - transportního poškození nebo přemístováním (poškrábání, promáčknutí, praskliny, rozbitá skla a police apod.)
  - nefunkčních estetických komponentů jako jsou madla, skla, ovládací spínače apod., které jsou důsledkem běžného opotřebení
  - změny barvy plastových komponentů (jedná se o běžný fyzikální chemický jev po čase používání)
  - vady spotřebních materiálů, u kterých je doba životnosti daná charakterem součástky (žárovky, vodní filtry, vzduchové, prachové filtry, uhlíkové filtry všeho druhu, akumulátory, baterie, apod.)
  - vady příslušenství a volitelné výbavy, způsobené nevhodnou manipulací nebo nepřiměřeným zacházením

Ze záručních oprav jsou vyloučeny případy běžné údržby nebo čištění, instalace, programování, kontroly parametrů výrobku.

## 5. Náhradní díly

Záruka na samostatně prodaný náhradní díl výrobku je poskytována v délce 6 měsíců, a to za předpokladu jeho odborné instalace.

## 6. Pozáruční servis

V případě placené pozáruční opravy provedené autorizovaným servisem se poskytuje záruka v délce 24 měsíců.

## 7. Rozšířená záruka nad rámec zákona

U spotřebičů (pračky, myčky) sériově vybavených systémem **Aqua-Stop** (patent BSH) je výrobcem poskytnuta záruka na škody způsobené chybou tohoto systému. Na tyto škody je zákazníkovi spotřebiteli poskytnuta náhrada, a to po celou dobu životnosti spotřebiče. Vyloučena je náhrada škody v případě, kdy nebyl spotřebič zapojen do elektrického obvodu pod proudem.

## 8. Upozornění pro prodejce

Prodejce je povinen vyplnit správně a úplně záruční list v den prodeje výrobku. Při případné předprodejní reklamaci je třeba předložit řádně vyplněný reklamační protokol a požizovací doklad (fakturu).

## 9. Ochrana osobních údajů

Osobní údaje zákazníka kupujícího budou použity výhradně k účelům pro zpracování objednávek a k případnému vyřízení záruky v souladu se zák. č. 101/2000 Sb., o ochraně osobních údajů.

## 10. Prohlášení o hygienické nezávadnosti výrobků

Všechny výrobky distribuované společností BSH domácí spotřebiče s.r.o. a přicházející do styku s potravinami splňují požadavky o hygienické nezávadnosti dle zákona č.258/2000 Sb., vyhlášky 38/2001 Sb. Toto prohlášení se vztahuje na všechny výrobky přicházející do styku s potravinami uvedené v aktuálním ceníku společnosti BSH domácí spotřebiče s.r.o.

### Ujištění dovozce o vydání prohlášení o shodě

Vážený zákazníku,  
dle § 13, odst.5 zákona č.22/1997 Sb. Vás ujišťujeme, že na všechny výrobky distribuované společností BSH domácí spotřebiče s.r.o. našim obchodním partnerům bylo vydáno prohlášení o shodě ve smyslu zákona č. 22/1997 Sb a nařízení vlády č. 17/2003 Sb., 616/2006 Sb. a 22/2003 Sb. a příslušných nařízení vlády. Toto ujištění dovozce o vydání prohlášení o shodě se vztahuje na všechny výrobky včetně plynových spotřebičů, které jsou obsaženy v aktuálním ceníku firmy BSH domácí spotřebiče s.r.o.

# B/S/H/

## **Kontakt na servis domácích spotřebičů SIEMENS**

BSH domácí spotřebiče s.r.o.  
Radlická 350  
158 00 Praha 5

Příjem oprav  
Tel.: +420 251 095 546  
Email: [opravy@bshg.com](mailto:opravy@bshg.com)

Objednávky příslušenství a náhradních dílů  
Tel.: +420 251 095 556  
Email: [dily@bshg.com](mailto:dily@bshg.com)

Zákaznické poradenství  
Tel.: +420 251 095 555  
Email: [siemens.spotrebice@bshg.com](mailto:siemens.spotrebice@bshg.com)

Aktuální informace o servisu naleznete na internetových stránkách

<http://www.siemens-home.bsh-group.com/cz>.

Zde máte možnost sjednat opravu pomocí online formuláře.

The image features the Siemens logo in a white box at the top left. The background is a photograph of a modern kitchen island with a dark grey countertop. On the countertop, there is a stack of white plates, several clear glasses, and a pair of yellow rubber gloves. In the background, a city skyline is visible across a body of water under a cloudy sky.

**SIEMENS**

# Vstavaná umývačka riadu SR56T598EU

<http://www.siemens-home.bsh-group.com/sk>

sk Návod na použitie

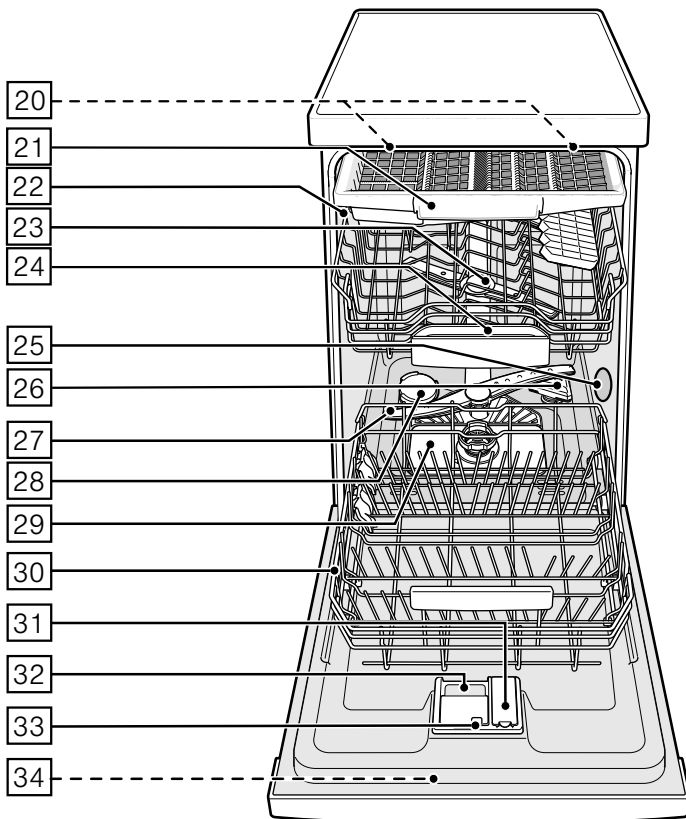
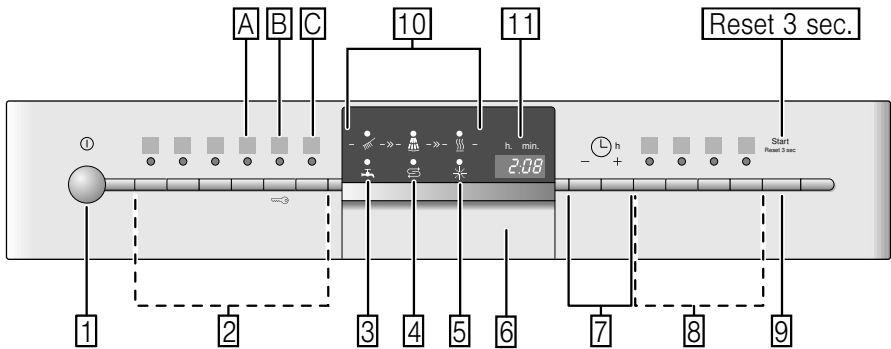

# Obsah

|  |    |  |    |
|--|----|--|----|
|  Použitie podľa určenia.....                       | 4  | Wyberanie riadu.....   | 15 |
|  Bezpečnostné pokyny.....                          | 4  | Šálky a poháre.....  | 15 |
| Skôr ako prístroj uvediete do prevádzky.....   | 5  | Hrnce.....   | 16 |
| Pri dodaní.....  | 5  | Zásuvka na príbory.....  | 16 |
| Pri inštalácii.....  | 5  | Sklopné kolíky.....  | 17 |
| V bežnej prevádzke.....  | 7  | Držiak malých dielov.....  | 17 |
| Zablokovanie dvierok proti otvoreniu.....  | 7  | Úprava výšky koša.....   | 18 |
| Zablokovanie tlačidiel.....  | 7  |  Umývací prostriedok..... | 18 |
| Pri poškodení.....   | 8  | Doplňovanie umývacieho prostriedku.....  | 19 |
| Pri likvidácii.....  | 8  | Kombinovaný umývací prostriedok.....   | 20 |
|  Ochrana životného prostredia....                  | 10 |  Prehľad programov.....   | 21 |
| Obal.....  | 10 | Voľba programu.....  | 22 |
| Staré prístroje.....   | 10 | Informácie pre testovací inštitút.....   | 22 |
|  Zoznámenie sa s prístrojom.....                   | 10 |  Prídavné funkcie.....    | 22 |
| Ovládací panel.....  | 10 | Úspora času (VarioSpeedPlus).....  | 22 |
| Vnútorný priestor.....   | 11 | Polovičná náplň.....   | 22 |
| Prehľad ponuky.....  | 11 | Hygiena Plus.....  | 22 |
|  Zariadenie na zmäkčovanie vody/Špeciálna soľ..... | 11 | Intenzívna zóna.....   | 23 |
| Nastavenie.....  | 11 | Sušenie s vysokým leskom.....  | 23 |
| Tabuľka tvrdosti vody.....   | 12 | Úspora energie.....  | 23 |
| Použitie špeciálnej soli.....  | 12 |  Obsluha prístroja.....   | 23 |
| Použitie umývacích prostriedkov s obsahom soli.....  | 12 | Programové údaje.....  | 23 |
| Vypnutie ukazovateľa zmäkčovania vody.....   | 13 | Aqua Sensor.....   | 23 |
|  Leštidlo.....                                   | 13 | Sušenie pomocou Zeolitu.....   | 23 |
| Nastavenie množstva leštidla.....  | 14 | Zapnutie prístroja.....  | 24 |
| Vypnutie ukazovateľa doplnenia leštidla.....   | 14 | Ukazovateľ priebehu programu.....  | 24 |
|  Riad.....                                       | 14 | Ukazovateľ zostatkového času.....  | 24 |
| Nevhodný riad.....   | 14 | Odložený štart.....  | 24 |
| Poškodenie pohárov a riadu.....  | 15 | Koniec programu.....   | 25 |
| Uloženie riadu.....  | 15 | Automatické vypnutie/<br>Vnútorné osvetlenie.....  | 25 |
|  |    | Vypnutie prístroja.....  | 25 |
|  |    | Prerušenie programu.....   | 26 |
|  |    | Predčasné ukončenie programu.....  | 26 |
|  |    | Zmena programu.....  | 26 |
|  |    | Intenzívne sušenie.....  | 26 |

|  |    |
|--|----|
|  Čistenie a údržba.....          | 27 |
| Celkový stav prístroja.....  | 27 |
| Špeciálna soľ a leštidlo.....  | 27 |
| Filtre.....  | 28 |
| Ostrekovacie ramená.....   | 28 |
|  Čo robiť v prípade poruchy..... | 29 |
| Čerpadlo odpadovej vody.....   | 29 |
| Tabuľka porúch.....  | 30 |
|  Zákaznícky servis.....          | 38 |
|  Inštalácia a pripojenie.....    | 38 |
| Rozsah dodávky.....  | 38 |
| Bezpečnostné pokyny.....   | 38 |
| Dodanie.....   | 39 |
| Technické údaje.....   | 39 |
| Inštalácia prístroja.....  | 39 |
| Prípojka odpadovej vody.....   | 39 |
| Prípojka pitnej vody.....  | 40 |
| Prípojka teplej vody.....  | 40 |
| Pripojenie k elektrickej sieti.....  | 41 |
| Demontáž.....  | 42 |
| Preprava.....  | 42 |
| Zabezpečenie proti zamrznutiu<br>(Vypustenie prístroja).....   | 42 |

---

## Použitie podľa určenia

- Prístroj je určený iba na použitie v domácnosti alebo domácnosti podobnom prostredí.
- Používajte umývačku riadu iba v domácnosti a iba na uvedený účel: na umývanie riadu v domácnosti.
- Táto umývačka riadu je vhodná pre použitie až do maximálnej výšky 2000 m nad morom.

---

## Bezpečnostné pokyny

Deti staršie ako 8 rokov a osoby so zníženými fyzickými, zmyslovými alebo mentálnymi schopnosťami smú prístroj používať iba pod dohľadom zodpovednej osoby, ktorá ich poučí, ako prístroj bezpečne používať, a v prípade, že pochopili riziká, ktoré z používania vyplývajú.



Deti sa s prístrojom nesmú hrať. Deti do 8 rokov a bez dohľadu zodpovednej osoby nesmú prístroj čistiť a ani vykonávať jeho údržbu.

Deti mladšie ako 8 rokov by sa mali zdržiavať v bezpečnej vzdialenosti od prístroja a napájacieho kábla.

### **Skôr ako prístroj uvediete do prevádzky**

Pozorne si prečítajte návod na použitie a na montáž! Obsahujú dôležité informácie o inštalácii, použití a údržbe prístroja.

Dokumenty si starostlivo uschovajte na neskoršie použitie alebo pre ďalšieho prípadného majiteľa.

Návod na použitie si môžete stiahnuť zdarma na našich internetových stránkach. Naše internetové stránky nájdete na zadnej strane tohto návodu na použitie.

### **Pri dodaní**

1. Okamžite skontrolujte obal a umývačku riadu, či nedošlo k poškodeniu pri preprave. Neuvádzajte poškodený prístroj do prevádzky. Kontaktujte obratom vášho dodávateľa či predajcu.
2. Prosím, zlikvidujte obalový materiál v súlade s predpismi.
3. Obal a jeho časti neponechávajte deťom. Hrozí nebezpečenstvo zadusení kartónmi a fóliami!

### **Pri inštalácii**

- Dbajte na to, aby zadná strana umývačky riadu nebola po inštalácii voľne prístupná (ochrana proti dotyku kvôli horúcemu povrchu).
- Pri inštalácii a napojení sa držte návodu na inštaláciu a montáž.
- Počas inštalácie musí byť umývačka riadu odpojená od siete.
- Zaistite, aby uzemňovací systém elektrickej domovej inštalácie bol predpisovo nainštalovaný.

- Elektrické podmienky pripojenia musia súhlasiť s údajmi na typovom štítku **34** umývačky riadu.
- Ak bude sieťový kábel tohto prístroja poškodený, musí sa vymeniť za špeciálnu prípojku.  
Aby sa zabránilo ohrozeniu, smie sa zakúpiť iba v zákazníckom servise.
- Ak sa má umývačka riadu zabudovať do vysokej skrinky, musí sa táto skriňa náležite upevniť.
- Ak bude umývačka riadu namontovaná pod alebo nad iné domáce prístroje, dodržujte informácie na montáž v kombinácii s umývačkou riadu uvedené v montážnom návode príslušného prístroja.
- Ďalej tiež dodržujte montážne návody k umývačke riadu, aby bola zaručená spoľahlivá prevádzka všetkých prístrojov.
- Ak nie sú k dispozícii žiadne informácie alebo ak montážny návod neobsahuje žiadne zodpovedajúce pokyny, obráťte sa na výrobcu týchto prístrojov a zistite, či je možné umývačku riadu inštalovať nad alebo pod dané prístroje.
- Ak nemôžete získať žiadne informácie od výrobcu, nesmiete umývačku riadu nad alebo pod tieto prístroje namontovať.
- Keď namontujete mikrovlnnú rúru nad umývačku riadu, môže dôjsť k poškodeniu mikrovlnnej rúry.
- Aby bola zaistená stabilita, inštalujte vstavané a integrované umývačky riadu iba pod súvislé pracovné dosky, ktoré sú zoskrutkované so susednými skrinkami.
- Neinštalujte prístroj v blízkosti tepelných zdrojov (vykurovacie telesá, zásobníky tepla, sporáky alebo iné prístroje produkujúce teplo) a nemontujte ich pod varné dosky.

- Po inštalácii umývačky riadu musí byť sieťová zástrčka voľne prístupná. (Pozrite Elektrické pripojenie)
- Pri niektorých modeloch: plastové puzdro na vodnej prípojke obsahuje elektrický ventil, v prírodnej hadici sa nachádza napájací kábel. Túto hadicu nerezte, neponárajte plastové puzdro do vody.

## V bežnej prevádzke

Dodržiujte bezpečnostné upozornenia, príp. pokyny na použitie na obaloch od umývacích prípravkov a leštidiel.

## Detská poistka (zablokovanie dvierok)\*



Popis detskej poistky sa nachádza v zadnej časti návodu.

\* podľa modelu

## Detská poistka (Zablokovanie tlačidiel)

Elektronická detská poistka chráni deti pred možným nebezpečenstvom, ktoré môže vzniknúť v súvislosti s umývačkou riadu (pozrite kapitolu "Obsluha prístroja").



## Aktivovanie zablokovania tlačidiel

1. Spustíte požadovaný program.
2. Držte tlačidlo  cca 4 sek. stlačené, kým sa na číselnom ukazovateli nezobrazí .

Ak bude počas priebehu programu niektoré tlačidlo stlačené, na číselnom ukazovateli sa zobrazí .

Predčasné končenie programu (Reset) nie je možné.

## Deaktivovanie zablokovania tlačidiel:

- Držte tlačidlo  cca 4 sek. stlačené, až na ukazovateli zhasne .

S ukončením programu ( v číselnej indikácii) je zrušené blokovanie tlačidiel. Pri výpadku siete zostane blokovanie tlačidiel zachované.

Pri každom novom spustení programu sa zablokovanie musí opäť aktivovať.

## Pri poškodení

- Opravy a zásahy smú vykonávať iba odborníci. Na tento účel musí byť prístroj odpojený od siete. Vytiahnite sieťovú zástrčku alebo vypnite poistky. Zavrite prívod vody.
- Pri poškodení prístroja, predovšetkým pri poškodení ovládacieho panela (trhliny, diery, vylomené tlačidlá) alebo pri obmedzení funkcie dvierok, sa prístroj už nesmie prevádzkovať. Vytiahnite sieťovú zástrčku alebo vypnite poistky. Zavrite prívod vody, zavolajte zákaznícky servis.

## Pri likvidácii

1. Zabezpečte, aby staré umývačky riadu boli okamžite nepoužiteľné. V opačnom prípade môže dôjsť k úrazu.
2. Zlikvidujte umývačku riadu riadnym spôsobom.



## Varovanie

### Nebezpečenstvo poranenia!

- Aby sa zabránilo poraneniu, napr. vplyvom zakopnutia o dvierka umývačky, mala by sa umývačka riadu otvárať iba krátkodobo na naplnenie alebo vypratanie.
- Nože a iné kuchynské náradie s ostrými špičkami musí byť v priehradke na príbory umiestnené vo vodorovnej polohe.
- Nesadajte si alebo nestúpajte na otvorené dvierka.
- Pri voľne stojacich prístrojoch dbajte na to, aby neboli preplnené koše.
- Ak nestojí prístroj vo výklenku, a teda je bočná stena umývačky prístupná, musí sa z bezpečnostných dôvodov oblasť závesu dvierok z boku zakryť (nebezpečenstvo poranenia). Kryty dostanete ako zvláštne príslušenstvo v zákazníckom servise alebo v špecializovaných predajniach.

### **Varovanie**

#### **Nebezpečenstvo výbuchu!**

Nedávajte do umývacieho priestoru žiadne rozpúšťadlá. Hrozí nebezpečenstvo výbuchu.

### **Varovanie**

#### **Nebezpečenstvo oparenia!**

Za chodu programu otvárajte dvierka umývačky riadu opatrne. Hrozí nebezpečenstvo, že z prístroja vystrekne horúca voda.

### **Varovanie**

#### **Nebezpečenstvo pre deti!**

- Používajte detskú poistku, ak je k dispozícii. Presný popis nájdete v zadnej časti návodu.
- Nedovoľte deťom, aby sa hrali s prístrojom alebo ho obsluhovali.
- Zabráňte prístupu detí k uloženým umývacím prostriedkom a leštidlám. Tieto umývacie prostriedky môžu spôsobiť poleptanie v ústach, hrtane a očiach alebo viesť k uduseniu.
- Zabráňte prístupu detí k otvorenej umývačke riadu. V umývačke riadu by mohli byť malé diely, ktoré by deti mohli prehltnúť. Voda v umývacom priestore nie je pitná, mohla by ešte obsahovať zvyšky umývacieho prostriedku.
- Dbajte na to, aby deti nesiahali do záchytnej misky na tablety [24].
- Dbajte na to, aby pri otváraní a zatváraní dvierok vysoko zabudovaného prístroja neboli deti zovreté alebo pritlačené medzi dvierkami prístroja a dverami skrine.
- Deti sa môžu v umývacom priestore zavrieť (nebezpečenstvo udusenia) alebo sa dostať do iných nebezpečných situácií. Pri starých prístrojoch preto: vytiahnite sieťovú zástrčku, odrežte sieťový kábel a odstráňte ho. Zámok dvierok zničte tak, aby sa dvierka ďalej nedali zavrieť.



## Ochrana životného prostredia

Tak ako obal nových prístrojov, aj staré prístroje, obsahujú cenné suroviny a recyklovateľné materiály.

Zlikvidujte, prosím, jednotlivé diely rozdelené podľa jednotlivých druhov.

O aktuálnych možnostiach likvidácie sa, prosím, informujte u vášho špecializovaného predajcu alebo na vašej obecnej príp. mestskej správe.

### Obal

Všetky plastové diely prístroja sú označené medzinárodne normovanou značkou (napr. „PS“ polystyrén). Tým je možné ich pri likvidácii roztriediť podľa druhov plastových odpadov. Dodržujte, prosím, bezpečnostné pokyny pod bodom „Pri dodaní“.

### Staré prístroje

Dodržujte, prosím, bezpečnostné pokyny pod bodom „Pri likvidácii“.



Tento prístroj je označený podľa európskej smernice 2012/19/EU o elektrických a elektronických zariadeniach (waste electrical and electronic equipment – WEEE). Smernica stanovuje rámec pre spätný odber a recykláciu starých zariadení, platný pre celú EÚ.



## Zoznámenie sa s prístrojom

V prednej časti návodu nájdete vyobrazenie ovládacieho panela a vnútorného priestoru umývačky riadu.

Na jednotlivé pozície bude upozornené v texte.

### Ovládací panel

- 1 Tlačidlo ZAP./VYP.
- 2 Tlačidlá na voľbu programu \*\*
- 3 Ukazovateľ „Kontrola prívodu vody“
- 4 Ukazovateľ doplnenia soli
- 5 Ukazovateľ doplnenia leštidla
- 6 Otváranie dverí
- 7 Odložený štart\*
- 8 Prídavné funkcie\*\*
- 9 Tlačidlo ŠTART
- 10 Ukazovateľ priebehu programu
- 11 Číselný ukazovateľ

\* podľa modelu

\*\* počet podľa modelu

## Vnútrotný priestor

- 20 Vnútrotné osvetlenie\*
- 21 Zásuvka na príbory
- 22 Horný kôš na riad
- 23 Horné ostrekovacie rameno
- 24 Záchytná miska na tablety
- 25 Sací otvor
- 26 Výfukový otvor (Zeolit nádoba)
- 27 Dolné ostrekovacie rameno
- 28 Zásobník na špeciálnu soľ
- 29 Filtre
- 30 Dolný kôš na riad
- 31 Zásobník na leštidlo
- 32 Zásobník na umývací prostriedok
- 33 Uzatvárateľná zástrčka zásobníka umývacieho prostriedku
- 34 Typový štítok

\* podľa modelu

## Prehľad ponuky

Nastavenia nájdete v jednotlivých kapitolách.

**H** Tvrdosť vody **H:00 - H:07**

**d** Intenzívne sušenie **d:00 - d:01**

**r** Leštidlo **r:00 - r:06**

**R** Teplá voda **R:00 - R:01\***

**P** Automatické vypnutie **P:00 - P:02**

\* podľa modelu

## Zariadenie na zmäkčovanie vody/Špeciálna soľ

Pre dobré výsledky umývania potrebuje umývačka riadu mäkkú vodu, tzn. vodu obsahujúcu málo vápnika, inak sa na riade a vnútrajšku nádob usadzujú biele zvyšky vodného kameňa.

Vodu z vodovodu nad určitý stupeň tvrdosti vody, viac ako 7 °dH (1,2 mmol/l), je nutné pred použitím v umývačke riadu zmäkčiť, tzn. znížiť obsah minerálov vo vode.

Deje sa to pomocou špeciálnej soli (regeneračná soľ) v zmäkčovacom zariadení umývačky riadu. Nastavenie a potrebné množstvo soli je závislé od stupňa tvrdosti vašej vody z vodovodu (pozrite nasledujúcu tabuľku tvrdosti vody).

## Nastavenie

Pridávané množstvo soli je nastaviteľné od **H:00** do **H:07**.

Pri nastavenej hodnote **H:00** nie je potrebná žiadna soľ.

1. Informujte sa vo vašej vodárni a zistite si hodnotu tvrdosti vašej vody.
2. Nastavovanú hodnotu si zistíte v tabuľke tvrdosti vody.
3. Zatvorte dvierka.
4. Zapnite vypínač ZAP./VYP.  1.
5. Držte zároveň stlačené tlačidlo programu  A a tlačidlo ŠTART  9 tak dlho, kým sa na číselnom ukazovateli neobjaví **H:0...**
6. Uvoľnite obe tlačidlá. Zablíkajú ukazovateľ tlačidla  A a na číselnom ukazovateli  11 sa zobrazí hodnota nastavená z výroby **H:04**.

### Pre zmenu nastavenia:

1. Stlačte tlačidlo na voľbu programu [C].  
S každým stlačením tlačidla sa zvýši nastavovaná hodnota o jeden stupeň; až dosiahnete hodnotu **H:07**, tak sa ukazovateľ opäť rozsvieti **H:00** (zhasne).
2. Stlačte tlačidlo ŠTART [9].  
Nastavená hodnota sa uloží.

### Tabuľka tvrdosti vody

| Hodnota tvrdosti vody °dH | Rozsah tvrdosti | mmol/l  | Hodnota nastavená na prístroji |
|---------------------------|-----------------|---------|--------------------------------|
| 0-6                       | mäkká           | 0-1,1   | <b>H:00</b>                    |
| 7-8                       | mäkká           | 1,2-1,4 | <b>H:01</b>                    |
| 9-10                      | stredná         | 1,5-1,8 | <b>H:02</b>                    |
| 11-12                     | stredná         | 1,9-2,1 | <b>H:03</b>                    |
| 13-16                     | stredná         | 2,2-2,9 | <b>H:04</b>                    |
| 17-21                     | tvrdá           | 3,0-3,7 | <b>H:05</b>                    |
| 22-30                     | tvrdá           | 3,8-5,4 | <b>H:06</b>                    |
| 31-50                     | tvrdá           | 5,5-8,9 | <b>H:07</b>                    |

### Použitie špeciálnej soli

Doplnenie soli sa musí vždy vykonať bezprostredne pred zapnutím prístroja. Tým sa dosiahne to, že pretekajúci roztok soli sa okamžite spláchne a v umývačke riadu nemôže dôjsť ku korózii.

1. Otvorte skrutkovací uzáver zásobníka [28].
2. Naplňte nádobu vodou (nutné iba pri prvom uvedení do prevádzky).
3. Potom nasypete špeciálnu soľ (**nie jedlú soľ alebo tablety**).  
Pritom sa vypudzuje a oteká voda.

Hneď ako sa na paneli rozsvieti ukazovateľ doplnenie soli [4], mala by sa opäť doplniť špeciálna soľ.

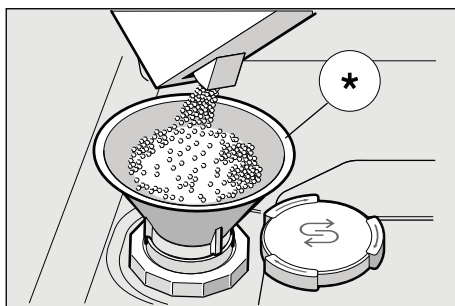

\* podľa modelu

### Použitie umývacích prostriedkov s obsahom soli

Pri použití kombinovaných umývacích prostriedkov s obsahom soli, je možné všeobecne až do tvrdosti vody 21 °dH (37 °fH, 26 °Clarke, 3,7 mmol/l) od špeciálnej soli upustiť. Pri tvrdosti vody väčšej ako 21 °dH je nutné použiť špeciálnu soľ.



## Vypnutie ukazovateľa zmäkčovania vody

Ak vás ukazovateľ doplnenia soli [4] ruší, (napr. pri použití kombinovaných umývacích prostriedkov s obsahom soli), je možné ho vypnúť.

- Postupujte podľa popisu v bode „Nastavenie zariadenia na zmäkčovanie vody“ a nastavte hodnotu na **H:00**.

Tak vypnete zariadenie na zmäkčovanie vody a ukazovateľ doplnenia soli.

### ⚠️ Pozor!

**Nikdy nedávajte** umývací prostriedok do zásobníka na špeciálnu soľ. Tým by ste zničili zariadenie na zmäkčovanie vody.

## Leštidlo

Hneď ako sa na paneli rozsvieti ukazovateľ doplnenia leštidla [5] je ešte k dispozícii rezerva leštidla na 1 – 2 umývacie procesy. Leštidlo je nutné doplniť.

Leštiaci prostriedok sa v umývačke používa na leštenie skla a na odstraňovanie škvŕn z riadu. Používajte iba leštiace prípravky pre umývačky používané v domácnosti.

Kombinovaný umývací prostriedok s obsahom leštidla je možné používať iba do tvrdosti vody 21 °dH (37 °fH, 26 ° Clarke, 3,7 mmol/l). Pri tvrdosti vody väčšej ako 21 °dH je nutné použiť leštidlo.

- Otvorte zásobník [31] tým, že stlačíte a nadvihnete príložku na veku.

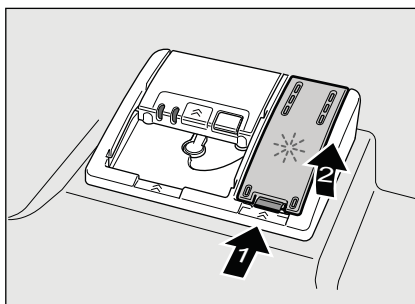

- Nechajte opatrne natiecť leštidlo do priehradky až po značku max. na plniacom otvore.

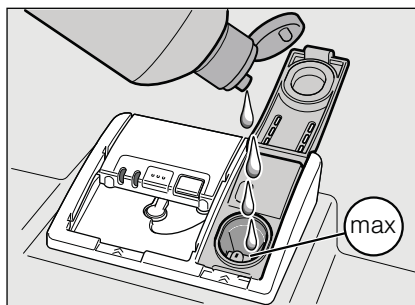

- Zavrite veko, až počutelne zaklapne.
- Rozliate leštidlo utrite handrou, aby pri nasledujúcom umývacom procese nedošlo k nadmernej tvorbe peny.

## Nastavenie množstva leštidla

Pridávané množstvo leštidla je nastaviteľné od  $r:00$  do  $r:06$ . Aby ste získali veľmi dobrý výsledok sušenia, nastavte pridávané množstvo leštidla na  $r:04$ . Z výroby je už nastavený stupeň  $r:04$ .

Množstvo leštidla zmeňte iba vtedy, pokiaľ na riade zostávajú šmuhy (nastavte nižší stupeň) alebo škvrny po vode (nastavte vyšší stupeň).

1. Zatvorte dvierka.
2. Zapnite vypínač ZAP./VYP.
3. Držte zároveň stlačené tlačidlo programu A a tlačidlo ŠTART 9 tak dlho, kým sa na číselnom ukazovateli neobjaví  $H:0...$
4. Uvoľnite obe tlačidlá.

Zablíkajú ukazovateľ tlačidla A a na číselnom ukazovateli 11 sa zobrazí hodnota nastavená z výroby  $H:04$ .

5. Stlačte tlačidlo programu A a na číselnom ukazovateli 11 sa zobrazí hodnota nastavená z výroby  $r:04$ .

### Pre zmenu nastavenia:

1. Stlačte tlačidlo na voľbu programu C. S každým stlačením tlačidla sa zvýši nastavovaná hodnota o jeden stupeň; až dosiahnete hodnotu  $r:06$ , ukazovateľ sa opäť rozsvieti  $r:00$  (zhasne).
2. Stlačte tlačidlo ŠTART 9. Nastavená hodnota sa uloží.

## Vypnutie ukazovateľa doplnenia leštidla

Ak vás ukazovateľ doplnenia leštidla 5 ruší, (napr. pri použití kombinovaných umývacích prostriedkov s obsahom leštidla), je možné ho vypnúť.

- Postupujte podľa popisu v bode „Nastavenie množstva leštidla“ a nastavte hodnotu na  $r:00$ .

Tým sa ukazovateľ doplnenia leštidla 5 vypne.



## Riad

### Nevhodný riad

- Časti príborov a riadu z dreva.
- Chýlostivé dekoračné poháre, umeleckopriemyselné a starožitné riady. Tieto ozdoby nie sú odolné proti umývaniu v umývačkách riadu.
- Umelohmotné diely, ktoré nie sú odolné proti teplu.
- Medené a cínové riady.
- Časti riadu znečistené popolom, voskom, mazacím tukom alebo farbou.

Ozdoby na skle, hliníkové a strieborné diely môžu mať pri umývaní sklon k zafarbeniu a vyblednutiu.

Tiež niektoré druhy skla (ako napr. nádoby z krištáľového skla) môžu byť po mnohých umývacích procesoch zakalené.

## Poškodenie pohárov a riadu

### Príčiny:

- Druh skla a spôsob výroby skla.
- Chemické zloženie umývacieho prostriedku.
- Teplota vody pri umývanom programe.

### Odporúčanie:

- Používajte iba poháre a porcelán, ktoré sú výrobcom označené ako vhodné na umývanie v umývačkách riadu.
- Používajte umývací prostriedok, ktorý je označený ako šetrný k riadu.
- Po ukončení programu vyberte sklo a príbory z umývačky riadu čo najskôr.

## Uloženie riadu

1. Odstráňte veľké zvyšky jedla. Predbežné umytie pod tečúcou vodou nie je nutné.
2. Riad uložte tak, aby
  - stál spoľahlivo a nemohol sa prevrhnúť.
  - všetky nádoby boli postavené otvorom dole.
  - vypuklé kusy alebo kusy s priehlbunami postavte šikmo, aby voda mohla odtekať.
  - nebránil otáčaniu oboch ostrekovacích ramien [23] a [27].

Veľmi malé diely riadu sa nemajú umývať v umývačke riadu, pretože môžu ľahko vypadnúť z koša.

## Vyberanie riadu

Aby sa zabránilo odkvapkávaniu kvapiek vody z horného koša na riad v spodnom koši, odporúča sa vyprázdňovať prístroj zdola hore.

Hrozí nebezpečenstvo oparenia! Po ukončení programu preto nechajte v umývačke riad tak dlho vychladnúť, až ho môžete dobre uchopiť.

### Upozornenie

Po ukončení programu môžu byť vo vnútornom priestore prístroja ešte viditeľné kvapky vody. Na sušenie riadu to však nemá žiadny vplyv.

## Šálky a poháre

Horný koš na riad [22]

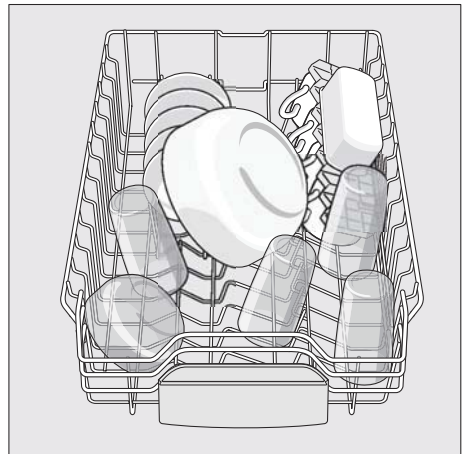

### Upozornenie

Dbajte na to, aby žiadne časti riadu neblokovali záchytnú miskú na tablety [24]. Môžu blokovať tiež veko zásobníka na umývací prostriedok [32].

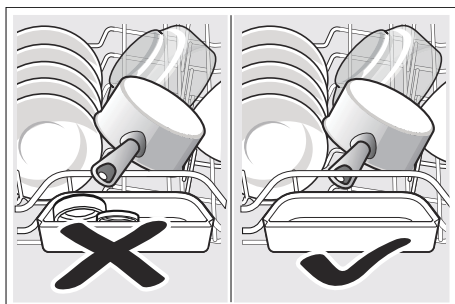

### Hrnce

Dolný kôš na riad [30]

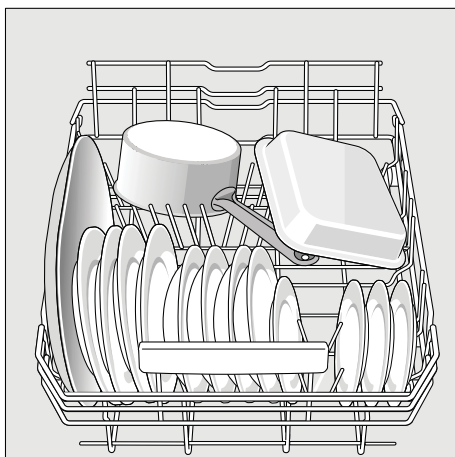

### Tip

Silne znečistený riad (hrnce) by ste mali umiestniť do spodného koša. Z dôvodu silnejšieho prúdu vody bude výsledok umývania lepší.

### Tip

Ďalšie príklady, ako môžete vašu umývačku riadu optimálne naplniť, nájdete na konci tohto manuálu.

### Zásuvka na príbory

Narovnajte príbory tak, ako je zobrazené v zásuvke na príbory [21]. Oddelené umiestnenie uľahčuje po umytí vyberanie. Zásuvku môžete vybrať.

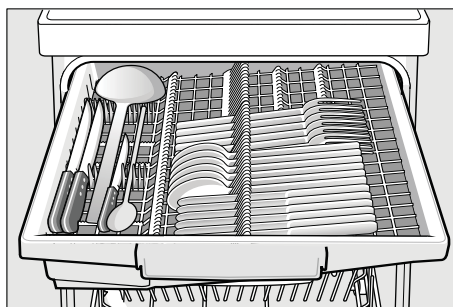

V závislosti od modelu je možné sklopiť bočnú priehradku smerom dole, aby bolo viac miesta na vyššie časti príborov. Predné rady sklopných kolíkov je možné sklopiť, aby bolo možné umiestniť širšie držadlá.

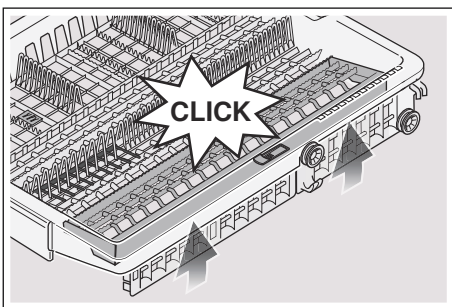
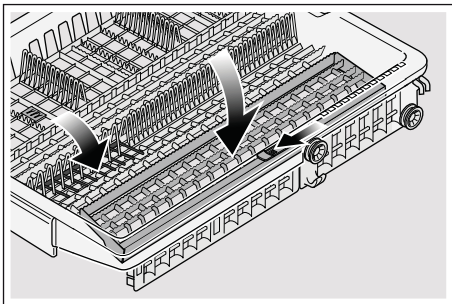

## Sklopné kolíky\*

\* podľa modelu

Kolíky môžete sklopiť pre lepšie usporiadanie hrncov, mís a pohárov.

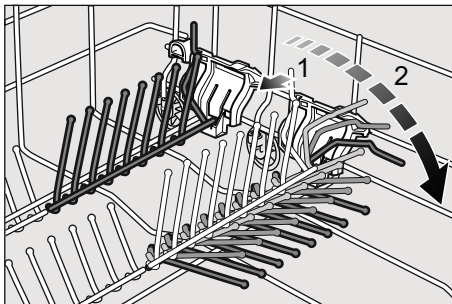

## Držiak malých dielov\*

\* podľa modelu

Držiak malých dielov spoľahlivo pridržuje ľahké umelohmotné diely, ako napr. tégliky, viečka atď.

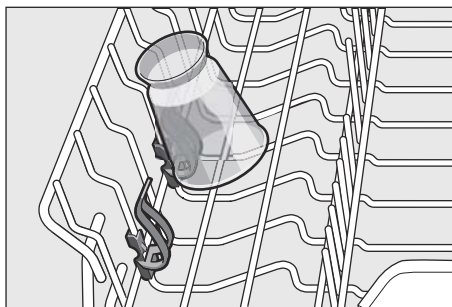

## Úprava výšky koša

Horný kôš na riad [22] je možné podľa potreby výškovo prestaviť v 3 stupňoch, aby sa v hornom koši alebo v dolnom koši uvoľnilo viac miesta na uloženie väčších kusov riadu.

### Výška prístroja 81,5 cm

|                 | Horný kôš | Dolný kôš |
|-----------------|-----------|-----------|
| Stupeň 1 max. ø | 14 cm     | 30 cm     |
| Stupeň 2 max. ø | 16 cm     | 28 cm     |
| Stupeň 3 max. ø | 19 cm     | 25 cm     |

1. Vytiahnite horný kôš na riad [22].
2. Na **spustenie** zatlačte postupne obe páčky vľavo a vpravo na vonkajších stranách koša smerom dovnútra. Pritom držte kôš pevne zo strany za horný okraj, aby trhavým pohybom nespadol dole.

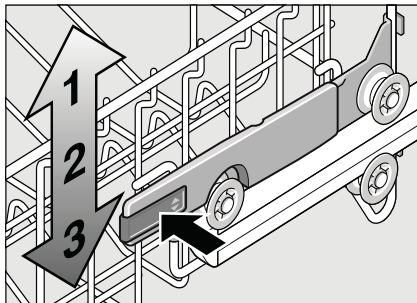

3. Na **zdvihnutie** uchopte kôš na stranách na hornom okraji a zdvihnite ho smerom hore.
4. Skôr ako kôš opäť zasuniete, uistite sa, že kôš leží na oboch stranách v **rovnakej výške**. Inak nezavriete dvierka umývačky a horné ostrekovacie rameno nemá žiadne spojenie k cirkulácii vody.

## Umývací prostriedok

Môžete používať tablety, práškové alebo tekuté umývacie prostriedky určené na umývanie v umývačke riadu. V žiadnom prípade ale nepoužívajte prostriedky na ručné umývanie riadu. Dávkovanie tekutého alebo práškového umývacieho prostriedku si môžete prispôbiť individuálne podľa znečistenia. Tablety obsahujú dostatočné množstvo účinných látok pre všetky umývacie programy. Moderné účinné umývacie prostriedky používajú prevažne nízkoalkalickú receptúru s fosfátmi a enzýmami. Fosfáty viažu vápnik obsiahnutý vo vode. Enzýmy odbúravajú škrob a rozpúšťajú bielkoviny. Umývacie prostriedky len zriedka neobsahujú žiadne fosfáty. Také umývacie prostriedky majú slabšiu schopnosť viazať vápnik a vyžadujú väčšie dávkovacie množstvo. Na odstránenie farebných škvŕn (napr. čaj, kečup) sa väčšinou používajú bieliadlá na báze kyslíka.

### Upozornenie

Pre dobrý výsledok umývania dodržujte bezpodmienečne pokyny na obaloch umývacích prostriedkov!

**⚠ Varovanie** – Dodržujte bezpečnostné upozornenia, príp. pokyny na použitie na obaloch od umývacích prípravkov a leštidiel.

## Doplňovanie umývacieho prostriedku

1. Pokiaľ je zásobník na umývací prostriedok [32] ešte uzatvorený, stlačte uzatvárateľnú zástrčku [33], aby ste zásobník otvorili.  
Naplňte suchý zásobník [32] umývacím prostriedkom (tabletu vložte naprieč, nie na výšku).  
Dávkovanie: pozrite pokyny od výrobcu na obale.  
Rozdelenie dávkovania v zásobníku na umývací prostriedok [32] vám pritom pomôže naplniť správne množstvo práškoveho alebo tekutého umývacieho prostriedku. Pri normálnom znečistení obvykle stačí 20 ml – 25 ml. Pokiaľ používate tablety, stačí jedna.

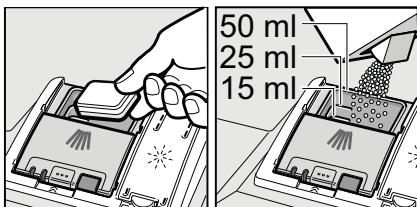

2. Veko zásobníka na umývací prostriedok posuňte smerom hore, dokiaľ uzáver nezaklapne.

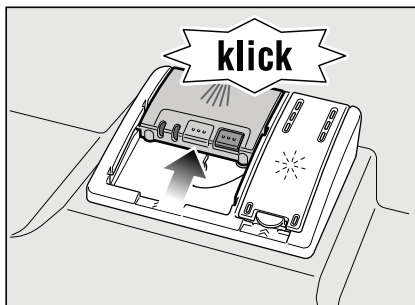

Zásobník na umývací prostriedok sa v závislosti od programu v danom časovom okamihu automaticky otvorí. Práškový alebo tekutý umývací prostriedok sa v umývacom priestore postupne rozpustí. Tableta spadne do záchytnej misky, kde sa postupne rozpustí.

### Tip

Menšie množstvo umývacieho prostriedku, ako je uvedené na obale, obvykle stačí pri málo znečistenom riade.

## Kombinovaný umývací prostriedok

Okrem bežných umývacích prostriedkov (samostatné) sa ponúka rad produktov s prídavnými funkciami.

Tieto produkty môžu obsahovať okrem umývacieho prostriedku aj leštidlo a sol' (3 v 1) a podľa kombinácie (4 v 1, 5 v 1 atď.) ešte prídavné komponenty, ako je napr. ochrana skla alebo lesk riadu z nehrdzavejúcej ocele. Tieto kombinované umývacie prostriedky pôsobia iba do určitého stupňa tvrdosti vody (väčšinou 21 °dH). Ak je táto medza prekročená, je potrebné pridať sol' a leštidlo. Umývací program sa automaticky prispôsobí, ak je použitý kombinovaný umývací prostriedok tak, že sa vždy docielia najlepšie výsledky umývania a sušenia.

 **Varovanie** – Do záchytnej misky na tablety [24] neklad'te **žiadne** drobné diely na umývanie, inak tým zabránite rovnomernému rozpúšťaniu tablety.

 **Varovanie** – Ak chcete po spustení programu do umývačky vkladat' ešte nejaký riad, **nepoužívajte** záchytnú misku na tablety [24] ako rukoväť horného koša. Mohla by sa v nej nachádzať tableta a vy by ste tak prišli do kontaktu s rozpustenou tabletou.

## Upozornenie









- Na dosiahnutie optimálnych umývacích a sušiacich výsledkov použite samostatne umývacie prostriedky v spojení s oddeleným použitím soli a leštidla.
- Pri krátkych umývacích programoch nemôžu tablety vplyvom rozdielneho rozpúšťania dosiahnuť plnú umývaciu schopnosť a na riade môžu zostať nerozpustené zvyšky umývacieho prostriedku. Pre tieto programy sú preto vhodné viac práškové umývacie prostriedky.
- Pri „intenzívnom“ programe (pri niektorých modeloch) stačí použiť jednu tabletu. Pokiaľ používate práškový umývací prostriedok, môžete trochu umývacieho prášku rozsypať na dvierka prístroja.
- Pri použití kombinovaných umývacích prostriedkov sa môžu počas umývacieho programu objaviť ukazovatele doplnenia soli/leštidla. Doplnenie nie je nutné a program je plne funkčný.
- Pri použití umývacích prostriedkov s ochranným obalom rozpustným vo vode: obal vložte suchými rukami do suchého zásobníka na umývací prostriedok, inak môže dôjsť k zlepeniu.
- Pokiaľ chcete vymeniť kombinované umývacie prostriedky za prostriedky iba na umývanie, dbajte na to, aby boli nastavené správne hodnoty zmäkčovacieho zariadenia a množstva leštidla.



## Prehľad programov

V tomto prehľade programov nájdete max. možný počet programov.

Príslušné programy a ich usporiadanie si, prosím, zistíte na vašom ovládacom paneli.

| Druh riadu  | Druh znečistenia  | Program   | Možné prídavné funkcie  | Priebeh programu  |
|---|---|---|---|---|
| Hrnce,<br>panvice,<br>nechúlostivý<br>riad<br>a príbory                     | Silne prilepené,<br>pripečené alebo<br>zaschnuté zvyšky<br>jedál, obsahujúce<br>škrob alebo<br>bielkoviny | <br>Auto 65° - 75°   | všetky  | Optimalizuje sa<br>podľa znečistenia<br>pomocou senzoričky.           |
|   |   | <br>Auto 45° - 65°   | všetky  |   |
| zmiešaný<br>riad a príbory  | ľahko zaschnuté,<br>zvyšky jedál<br>bežných<br>v domácnosti   | <br>Auto 45° - 65°   | všetky  | Optimalizuje sa<br>podľa znečistenia<br>pomocou senzoričky.           |
|   |   |  / <b>eco</b><br>Eco 50°   | všetky  | Predumytie<br>Umývanie 50°<br>Medziumpytie<br>Leštenie 35°<br>Sušenie |
| chúlostivý<br>riad, príbory,<br>tepelné<br>chúlostivé<br>plasty<br>a poháre | málo prilepené<br>čerstvé zvyšky<br>jedál   | <br>Auto 35° - 45°   | Intenzívna zóna<br>Úspora času<br>Úspora energie<br>Polovičná náplň<br>Sušenie<br>s vysokým<br>leskom | Optimalizuje sa<br>podľa znečistenia<br>pomocou senzoričky.           |
| zmiešaný<br>riad a príbory  | ľahko zaschnuté,<br>zvyšky jedál<br>bežných<br>v domácnosti   | <b>night</b> <br>Noc   | Intenzívna zóna<br>Polovičná náplň<br>Hygiena<br>Sušenie<br>s vysokým<br>leskom                       | Predumytie<br>Umývanie 50°<br>Medziumpytie<br>Leštenie 35°<br>Sušenie |
| chúlostivý<br>riad, príbory,<br>tepelné<br>chúlostivé<br>plasty<br>a poháre | málo prilepené<br>čerstvé zvyšky<br>jedál   |  / <br>Rýchly 45° | Sušenie<br>s vysokým<br>leskom  | Umývanie 45°<br>Medziumpytie<br>Leštenie 50°                          |

## Voľba programu

Podľa druhu riadu a stupňa znečistenia si zvolte vhodný program.

## Informácie pre testovací inštitút

Testovací inštitút dostáva informácie na porovnávacie testy (napr. podľa EN60436).

Ide o podmienky na vykonávanie testov, ale nejde o výsledky alebo hodnoty spotreby.

Otázky e-mailom na:

dishwasher@test-appliances.com

Je potrebné poznať číslo prístroja (E-Nr.) a výrobné číslo (FD), ktoré nájdete na typovom štítku  na dvierkach prístroja.

## Prídavné funkcie

\* podľa modelu  
Prídavné funkcie sú nastaviteľné pomocou tlačidiel .

### Úspora času (VarioSpeedPlus)\*

Pomocou funkcie „Úspora času“ je možné skrátiť čas umývania o cca 20 % až 66 %, a to v závislosti od zvoleného programu oplachovania. Aby boli zaistené optimálne výsledky umývania a sušenia v priebehu umývania, pri zvolenej funkcii Úspora času, je zvýšená spotreba vody a energie.

### Polovičná náplň\*

Pokiaľ potrebujete umyť iba malé množstvo riadu (napr. poháre, šálky, taniere), je možné využiť prídavnú funkciu „polovičná náplň“. Šetrí sa tak voda, energia a čas. Odporúča sa menej umývacieho prostriedku ako je vhodné pri kompletnom naplnení prístroja.

### Hygiena Plus\*

Pomocou tejto funkcie sa počas umývacieho procesu zvyšuje teplota. To zlepšuje hygienu umývania. Sústavným používaním tejto funkcie dosiahnete vyšší status hygieny. Táto doplnková funkcia je vhodná najmä na umývanie dosiek na krájanie alebo dojčenských fliaš.



## Intenzívna zóna \*

Perfektné na zmiešané naplnenie. Do spodného koša umiestnite silne znečistené hrnce a panvice, do horného koša bežne znečistené. Ostrekovací tlak v spodnom koši sa zosilní a zvýši sa mierne teplota umývania.



## Sušenie s vysokým leskom \*

Zvýšením množstva vody počas procesu oplachovania a predĺžením fázy sušenia sa zabráni tvorbe skvrn a docieli sa zlepšenie výsledku sušenia. Spotreba energie je mierne zvýšená. Pre funkciu sušenie s vysokým leskom odporúčame použiť leštídlo (tiež v prípade použitia kombinovaných čistiacich prostriedkov).



## Úspora energie \*

Funkciu Úspora energie môžete použiť pre zníženie spotreby vody a elektriny. Doba behu programu sa predĺži pre dosiahnutie optimálnych výsledkov čistenia a sušenia.



## Obsluha prístroja

### Programové údaje

Programové údaje (hodnoty spotreby) nájdete v krátkom návode. Ide o bežné podmienky a nastavenú hodnotu tvrdosti **H:04**.

Rozdielne ovplyvňujúce faktory, ako napr. teplota vody alebo tlak v potrubí, môžu viesť k odchýlkam.

## Aqua Sensor\*

\* Podľa modelu

Aqua Sensor je optické meracie zariadenie (fotobunka), ktoré meria zakalenie umývacej vody.

Aktivácia Aqua Sensora prebieha špecificky podľa umývacieho programu. Ak je Aqua Sensor aktívny, môže sa „čistá“ umývacia voda presunúť do nasledujúceho umývacieho kúpeľa a spotreba vody sa zníži o 3 – 6 litrov. Pokiaľ je stupeň znečistenia vyšší, je voda odčerpaná a nahradená vodou čistou. V automatických programoch sa navyše teplota a čas trvania prispôbiť stupňu znečistenia.

## Sušenie pomocou Zeolitu

Prístroj je vybavený Zeolit nádobou. Zeolit je minerál, ktorý dokáže uschovať vlhkosť a tepelnú energiu a znovu ich uvoľniť.

Počas umývacieho procesu je táto tepelná energia používaná na sušenie minerálu a na ohriatie oplachovej vody. Počas fázy sušenia, vlhkosť z umývacieho priestoru je uchovaná v mineráli a tepelná energia sa uvoľní.

Táto uvoľnená tepelná energia je vháňaná do umývacieho priestoru suchým vzduchom. Toto urýchľuje a zlepšuje sušenie.

Tieto procesy týmto spôsobom ušetria veľké množstvo energie.





### Upozornenie

Uistite sa, že sací otvor [25] je voľný a nekladte žiadne riady citlivé na teplotu do spodného koša na zadnú pravú stranu nad výfukový otvor [26].

## Upozornenie - Nebezpečenstvo poranenia

Nedotýkajte sa výfukového otvoru . Výfukový otvor sa zahrieva a taktiež akékoľvek poškodenie bude mať za následok spoplatnené služby zákazníckého servisu.

## Zapnutie prístroja

1. Úplne otvorte prívod vody.
2. Zapnite vypínač ZAP./VYP. . Zablíkajú ukazovateľ programu Eco 50° . Tento program zostáva zvolený, pokiaľ nestlačíte tlačidlo iného programu. Na číselnom ukazovateli  sa zobrazí predpokladaná dĺžka trvania programu.
3. Stlačte tlačidlo ŠTART . Program sa spustí.





## Upozornenie

- na prevádzku umývačky riadu, šetrnú k životnému prostrediu:

Z ekologických dôvodov je pri spustení všetkých prístrojov prednastavený program Eco 50°. To šetrí životné prostredie a vaše náklady.

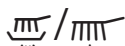
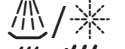
**Tento program je najmä šetrný k životnému prostrediu. Ide o „štandardný program“ podľa nariadenia EU 1016/2010, ktorý najefektívnejšie využíva štandardný umývací cyklus na umývanie bežne znečisteného riadu v kombinácii spotreby energie a vody na umývanie tohto riadu.**

## Ukazovateľ priebehu programu

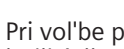







-  /  Váš riad sa práve umýva.
-  /  Váš riad sa oplachuje.
-  /  Váš riad sa už suší.

## Ukazovateľ zostatkového času

Pri vol'be programu sa na číselnej indikácii zobrazí zostávajúci čas trvania programu . Čas trvania je počas programu ovplyvnený tvrdosťou vody, množstvom riadu, stupňom znečistenia a môže sa meniť (v závislosti od zvoleného programu).

## Odložený štart \*

\* podľa modelu  
Spustenie programu môžete posunúť až o 24 hodín.

1. Zatvorte dvierka.
2. Zapnite vypínač ZAP./VYP. .
3. Držte stlačené tlačidlo programu  + kým sa na číselnom ukazovateli  nezobrazí hodnota  h:00 i.
4. Stlačte tlačidlo  + alebo – toľkokrát, kým nebude zobrazený čas zodpovedať vašim požiadavkám.
5. Stlačte tlačidlo ŠTART  a odložený štart sa aktivuje.
6. Na zrušenie odloženého štartu stlačte tlačidlo  + alebo – toľkokrát, kým sa na číselnom ukazovateli  nezobrazí  h:00. Váš odložený štart môžete meniť až do spustenia programu.

## Koniec programu

Program je ukončený, keď sa na číselnom ukazovateli  zobrazí hodnota **0:00**.

## Automatické vypnutie po ukončení programu/ pre vnútorné osvetlenie\*

\* podľa modelu

Z dôvodu šetrenia energie sa môže umývačka riadu 1 minútu alebo 120 minút po ukončení programu automaticky vypnúť.

Nastavenie je možné od **P:00** do **P:02**.

**P:00** Prístroj sa automaticky nevypne.

Vnútorné osvetlenie  pri otvorených dvierkach svieti nezávisle od vypnutého alebo zapnutého vypínača ZAP./VYP. .

Keď sú dvierka zatvorené, osvetlenie nesvieti. Pokiaľ by mali byť dvierka otvorené dlhšie ako 60 minút, osvetlenie sa automaticky vypne. Vnútorné osvetlenie  svieti iba pri nastavenej hodnote **P:00**.

**P:01** Prístroj sa vypne o 1 minútu.

**P:02** Prístroj sa vypne o 120 minút.

1. Zatvorte dvierka.
2. Zapnite vypínač ZAP./VYP. .
3. Držte zároveň stlačené tlačidlo programu  a tlačidlo ŠTART  tak dlho, kým sa na číselnom ukazovateli neobjaví **H:0...**

4. Uvoľnite obe tlačidlá.

Zabliká ukazovateľ tlačidla  a na číselnom ukazovateli  sa zobrazí hodnota nastavená z výroby **H:04**.

5. Stlačte tlačidlo programu  toľkokrát, kým sa na číselnom ukazovateli  nezobrazí hodnota nastavená z výroby **P:0...**

### Pre zmenu nastavenia:

1. Stlačte tlačidlo pre voľbu programu . S každým stlačením tlačidla sa zvýši nastavovaná hodnota o jeden stupeň; až dosiahnete hodnotu **P:02** ukazovateľ sa opäť rozsvieti **P:00**.
2. Stlačte tlačidlo ŠTART . Nastavená hodnota sa uloží.

## Vypnutie prístroja

Za krátky čas po ukončení programu:

1. Zapnite vypínač ZAP./VYP. .
2. Zavrite prívod vody (odpadá pri Aquastope).
3. Po vychladnutí vyberte z umývačky riad.

### Upozornenie

Nechajte prístroj po ukončení programu ešte trochu vychladnúť. Zabráňte tak tomu, aby unikala para a poškodila tak Váš vstavaný nábytok.

## Perušenie programu

1. Zapnite vypínač ZAP./VYP. 1.  
Svetelné ukazovatele zhasnú.  
Program zostane uložený.  
Ak pri teplovodnej prípojke alebo ohriatej umývačke boli otvorené dvierka umývačky riadu, nechajte dvierka umývačky najprv niekoľko minút privreté a potom ich zavrite. Inak sa vplyvom pretlaku môžu dvierka prístroja samovoľne otvoriť alebo môže unikať voda z prístroja.
2. Pre pokračovanie programu stlačte opäť vypínač ZAP./VYP. 1.

## Predčasné ukončenie programu (Reset)

1. Cca 3 sekundy držte stlačené tlačidlo ŠTART 9.  
Na číselnom ukazovateli 11 sa zobrazí 0:01.
2. Priebeh programu trvá asi 1 min.  
Na číselnom ukazovateli 11 sa zobrazí 0:00.
3. Vypnite vypínač ZAP./VYP. 1

## Zmena programu

Po stlačení tlačidla ŠTART 9 nie je možná žiadna zmena programu. Zmena programu je možná iba pomocou predčasného ukončenia programu (Reset).

## Intenzívne sušenie

Pre dosiahnutie lepšieho výsledku sušenia pracuje umývačka s vyššou teplotou. Môže sa tak zvýšiť nepatrne čas trvania programu. (Pozor pri chúlостivých častiach riadu!)

1. Zatvorte dvierka.
2. Zapnite vypínač ZAP./VYP. 1.
3. Držte zároveň stlačené tlačidlo programu A a tlačidlo ŠTART 9 tak dlho, kým sa na číselnom ukazovateli neobjaví 11 H:04...
4. Uvoľnite obe tlačidlá.  
Zabliká ukazovateľ tlačidla A a na číselnom ukazovateli 11 sa zobrazí hodnota nastavená z výroby H:04.
5. Stlačte tlačidlo programu A toľkokrát, kým sa na číselnom ukazovateli 11 nezobrazí hodnota nastavená z výroby d:00.

### Pre zmenu nastavenia:

1. Stlačením tlačidla C môžete intenzívne sušenie zapnúť d:01 alebo vypnúť d:00.
2. Stlačte tlačidlo ŠTART 9  
Nastavená hodnota sa uloží.



## Čistenie a údržba

Aby ste zabránili poruchám vášho prístroja, je nutná pravidelná kontrola a údržba. Šetrí to čas a predchádza sa tým problémovým situáciám.

### Celkový stav prístroja

- Skontrolujte umývací priestor, či sa vo vnútri nenachádzajú usadeniny tukov a vodného kameňa.

Pokiaľ také usadeniny nájdete, tak:

- Naplňte umývací priestor umývacím prostriedkom. Spustite prístroj bez riadu s programom na najvyššiu umývaciu teplotu.

Na umývanie prístroja používajte iba špeciálne umývacie prostriedky vhodné na používanie v umývačke riadu.

- Aby si Váš prístroj dlhšie zachoval výkonnosť, tak ho pravidelne čistite pomocou špeciálneho čistiacieho prostriedku pre umývačky riadu.

V zákazníckom servise (pozrite zadnú stranu) si môžete zakúpiť vhodné čistiace a ošetrovacie prostriedky.

- Tesnenie dverí čistite pravidelne vlhkou handričkou s trochou umývacieho prostriedku, aby zostalo vždy čisté a hygienické.
- Aby sa netvoril nepríjemný zápach, nechávajte pri dlhšom odstavení dvierka prístroja pootvorené.

Umývačku riadu nikdy nečistite parným čističom. Výrobca neručí za prípadne vzniknuté škody.



Čelnú stenu prístroja a ovládací panel pravidelne čistite mierne navlhčenou handričkou; stačí voda s trochou umývacieho prostriedku. Nepoužívajte hubky s hrubým povrchom a abrazívne čistiace prostriedky, inak by sa mohol povrch poškriabať.

Pri prístrojoch z nehrdzavejúcej ocele: nepoužívajte nasiakavé handričky alebo ich pred prvým použitím niekoľkokrát dôkladne vyperte, aby sa zabránilo korózii.

### Varovanie – Ohrozenie zdravia

Nikdy nepoužívajte iné čistiace prostriedky, napr. čistiace prostriedky pre domácnosť obsahujúce chlór!

### Špeciálna soľ a leštidlo

- Kontrolujte ukazovatele  4 a  5, v prípade potreby doplňte soľ a/alebo leštidlo.

## Filtere

Filtere [29] zachycujú pred čerpadlom hrubé nečistoty v umývacej vode. Filtere sa môžu týmito nečistotami upchať.

System filtrov sa skladá z hrubého filtra, plochého, jemného filtra a mikrofiltra.

1. Kontrolujte po každom umývaní, či sa vo filtroch nenachádzajú zvyšky jedla.
2. Uvoľnite filter a vyberte ho, ako je znázornené.

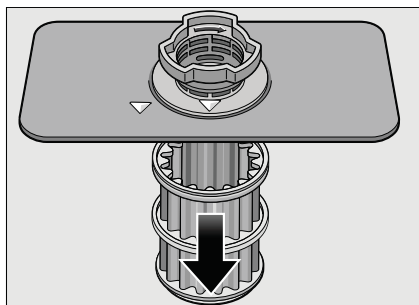
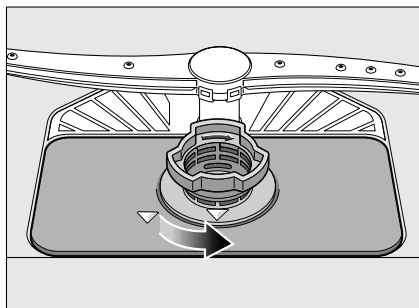

3. Odstráňte prípadné zvyšky a umyte filter pod tečúcou vodou.
4. Zamontujte filter v opačnom poradí a dávajte pozor na to, aby šípky po uzatvorení smerovali proti sebe.

## Ostrekovacie ramená

Vodný kameň a nečistoty z umývacej vody môžu znečistiť dýzy a zablokovať uloženie ostrekovacích ramien [23] a [27].

1. Skontrolujte, či nie sú dýzy ostrekovacích ramien upchaté.
2. Odskrutkujte horné ostrekovacie rameno [23] (1/4 otočenia).

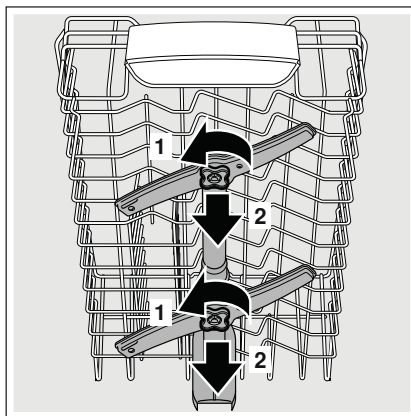

3. Dolné ostrekovacie rameno [27] snímte smerom hore.

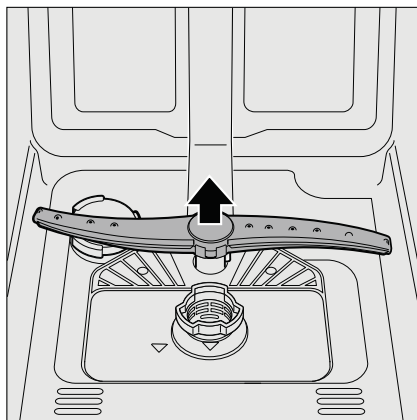

4. Ostrekovacie ramená umyte pod tečúcou vodou.
5. Ostrekovacie ramená opäť zaklapnite, príp. pevne priskrutkujte.





## Čo robiť v prípade poruchy?

Podľa skúseností je možné odstrániť poruchy, ktoré sa vyskytujú v bežnej prevádzke, svojpomocne. Zaistí vám to rýchle spätné uvedenie prístroja do prevádzky. V nasledujúcom prehľade nájdete možné príčiny chybových hlásení a pomocné pokyny na ich odstránenie.

### Upozornenie

Pokiaľ došlo počas umývacieho programu z neznámych dôvodov k prerušeniu, alebo sa vám prístroj vôbec nespustil, vykonajte najskôr funkciu „Predčasné ukončenie programu (Reset)“ (pozrite kapitolu „Obsluha prístroja“).

**⚠ Varovanie** – Myslíte na nasledujúce: Opravy by mali vykonávať odborníci. Na výmenu niektorých súčastí používajte iba originálne náhradné diely. Neodbornými opravami alebo použitím neoriginálnych dielov môžu pre vás vzniknúť značné škody a nebezpečenstvá.

## Čerpadlo odpadovej vody

Čerpadlo odpadovej vody môže byť zablokované veľkými zvyškami jedál alebo cudzími telesami, ktoré neboli zachytené filtrom. Umývacia voda potom stojí až nad filtrom.

### ⚠ Varovanie

#### Nebezpečenstvo porezania!

Dávajte pozor pri čistení čerpadla odpadovej vody, aby ste sa neporanili o špicaté predmety alebo o sklenené črepy.

V tomto prípade:

1. Najprv odpojte prístroj od elektrickej siete.
2. Vyberte horný [22] a dolný kôš [30].
3. Vyberte a rozoberte filtre [29].
4. Vyčerpajte vodu, prípadne vytrite pomocou hubky.
5. S pomocou lyžičky vypáčte (pozrite obrázok) biely kryt čerpadla. Uchopte kryt za priehradku a nadvihnite šikmo dovnútra. Kryt kompletne vyberte.

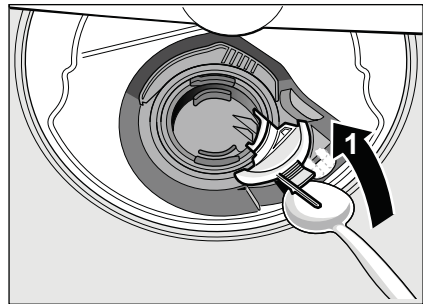



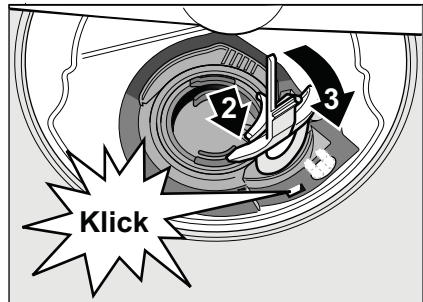



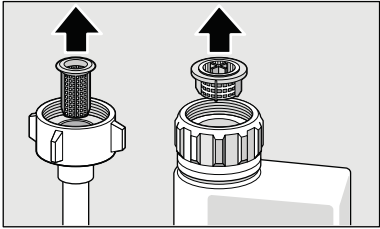

6. Skontrolujte, či v obežnom kolese nie sú cudzie predmety, príp. ich odstráňte.
7. Umiestnite kryt do pôvodnej polohy a zatlačte smerom dole, kým nezacvakne.



8. Namontujte späť filtre.
9. Opäť nasadte koše.

## Tabuľka porúch

| Porucha   | Príčina   | Odstránenie   |
|---|---|---|
| Svieti ukazovateľ „Kontrola prívodu vody“  . | Je ohnutá prívodná hadica.  | Narovnajte prívodnú hadicu.   |
|   | Je zatvorený prívod vody.   | Otvorte prívod vody.  |
|   | Prívod vody je zaseknutý alebo zanesený vodným kameňom.   | Otvorte prívod vody. Pri otvorení prívodu vody musí byť prietok min. 10 l/min.  |
|   | Filter prívodu vody je upchatý.   | Vypnite prístroj a vyťahnite sieťovú zástrčku. Zavrite prívod vody. Odskrutkujte prípojku vody.   |
|   |   |   |
|   |   | Vyčistite filter prívodnej hadice. Opäť nasrutkujte prípojku na vodu. Vyskúšajte tesnosť. Opäť zapojte prístroj do elektriny. Spustite prístroj.  |
| Svieti chybový kód  <b>E:14</b>              | Nasávací otvor (na pravej vnútornej strane prístroja) je zakrytý riadom.  | Usporiadajte riad takým spôsobom, aby bol nasávací otvor voľný.   |
| Svieti chybový kód  <b>E:12</b>              | Ohrievacie teleso je zanesené vodným kameňom alebo je znečistené.   | Vyčistite prístroj čistiacimi prostriedkami alebo ho odvápnite. Spustite umývačku so zmäččovačom vody a skontrolujte nastavenie. (pozrite kapitolu „Zariadenie na zmäččovanie vody/Špeciálna soľ“). |
| Svieti chybový kód  <b>E:14</b>            | Je aktivovaný systém ochrany vody.  | Uzavrite prívod vody.   |
| Svieti chybový kód  <b>E:15</b>            |   | Zavolajte zákaznícky servis a uveďte kód chyby.   |
| Svieti chybový kód  <b>E:16</b>            | Stály prívod vody.  |   |
| Svieti chybový kód  <b>E:22</b>            | Je znečistený alebo zanesený filter  [29]. | Vyčistite filtre. (Pozrite kapitolu „Čistenie a údržba“)  |
| Svieti chybový kód  <b>E:24</b>            | Odpadová hadica je zapchatá alebo prehnutá.   | Narovnajte hadicu, príp. odstráňte zvyšky.  |
|   | Je ešte zatvorené napojenie na sifón.   | Skontrolujte prípojku na sifóne a prípadne ju otvorte.  |
|   | Je uvoľnený kryt odpadového čerpadla.   | Zaklapnite riadne kryt. (Pozrite kapitolu Odpadové čerpadlo)  |

| Porucha  | Príčina   | Odstránenie   |
|--|---|---|
| Svieti chybový kód <b>E:25</b>   | Odpadové čerpadlo je zablokované alebo nezaklapol kryt odpadového čerpadla.       | Vyčistite čerpadlo a riadne nasadte kryt. (Pozrite kapitolu Odpadové čerpadlo)  |
| Svieti chybový kód <b>E:27</b>   | Príliš nízke sieťové napätie.   | Nejde o chybu prístroja, nechajte skontrolovať sieťové napätie a elektroinštaláciu.   |
| Na číselnom ukazovateli sa zobrazuje iný chybový kód.<br>( <b>E:01</b> do <b>E:30</b> )                              | Pravdepodobne ide o technickú poruchu   | Vypnite prístroj pomocou vypínača ZAP./VYP. <input type="checkbox"/> . Po krátkom čase prístroj znovu spustíte. Pokiaľ problém vznikne znovu, zavrite prívod vody, vytiahnite sieťovú zástrčku. Zavolajte zákaznícky servis a uveďte kód chyby. |
| Bliká displej.   | Dvierka nie sú celkom zatvorené.  | Zavrite dvierka. Dávajte pozor na to, aby z koša nevyčnievali žiadne predmety (riad, osviežovač) a tým nebránili zatvoreniu dvierok.  |
| Svieti ukazovateľ doplnenia soli <input type="checkbox"/> 4 a/alebo doplnenia leštidla <input type="checkbox"/> 5.   | Chýba leštidlo.   | Doplňte leštidlo.   |
|  | Chýba soľ.  | Doplňte špeciálnu soľ.  |
|  | Snímač nerozpozná tablety soli.   | Použite inú špeciálnu soľ.  |
| Nesvieti ukazovateľ doplnenia soli <input type="checkbox"/> 4 a/alebo doplnenia leštidla <input type="checkbox"/> 5. | Ukazovateľ doplnenia je vypnutý.  | Aktivujte/deaktivujte (pozrite Kapitolu „Zariadenie na zmäkčovanie vody/špeciálna soľ alebo leštidlo“).   |
|  | K dispozícii je ešte dostatok špeciálnej soli/leštidla.                           | Skontrolujte stav zásobníka.  |
| Po ukončení programu zostane v umývačke stáť voda.   | Systém filtrov alebo oblasť pod filtrami <input type="checkbox"/> 29 je zapchatá. | Vyčistite filtre a oblasť pod filtrami (pozrite kapitolu „Čerpadlo odpadovej vody“).  |
|  | Program sa ešte neukončil   | Vyčkajte na koniec programu alebo ho vyresetujte (pozrite kapitolu „Predčasné ukončenie programu“).   |

## sk Čo robiť v prípade poruchy?

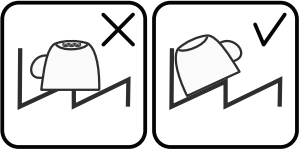
| Porucha   | Príčina  | Odstránenie   |
|---|--|---|
| Riad nie je suchý.  | V zásobníku nie je žiadne alebo málo leštidla.                                     | Doplňte leštidlo.   |
|   | Zvolili ste program bez sušenia.   | Zvoľte program so sušením (pozrite „Prehľad programov“, „Priebeh programov“).   |
|   | Nahromadenie vody v priehlbínach riadu a príboroch.                                | Pri uložení dbajte na šikmú polohu, príslušné kusy riadu ukladajte pokiaľ možno šikmo.  |
|   |  |    |
|   | Použitý kombinovaný umývací prostriedok má zlý sušiaci výkon.                      | Použite iné kombinované umývacie prostriedky s lepším sušiacim výkonom. Dodatočné použitie leštidla zvyšuje sušiaci výkon.  |
|   | Nie je aktivované intenzívne sušenie na zvýšenie účinku sušenia.                   | Aktivujte intenzívne sušenie (pozrite „Obsluha prístroja“).   |
| Riad bol vybratý príliš skoro alebo proces sušenia ešte nebol ukončený. | Vyčkajte na koniec programu, príp. vyberte riad až 30 minút po ukončení programu.  |   |
| Použitie leštidla má zlý sušiaci výkon.                                 | Používajte radšej značkové leštidlo. Ostatné produkty majú značne horšiu účinnosť. |   |
| Plastový riad nie je suchý.   | Špeciálne vlastnosti plastov.  | Plasty na seba viažu menej tepla ako iný riad, preto sa horšie sušia.   |
| Príbory nie sú suché.   | Príbory nie sú v koši na príbory správne roztriedené.                              | Pokiaľ možno oddel'te príbory od seba, zabránite miestam dotyku.  |
|   | Príbory nie sú v zásuvke na príbory správne roztriedené.                           | Príbory správne roztried'te a pokiaľ možno oddel'te od seba.  |
| Vnútorne strany prístroja sú po umývanom cykle mokré.                   | Nejde o žiadnu chybu prístroja.  | Na základe princípu sušenia „kondenzačné sušenie“ sú kvapky vody v zásobníku fyzikálne podmienené a žiadané. Vlhkosť vo vzduchu kondenzuje na vnútorných stenách umývačky riadu, steká dole a odčerpáva sa. |

| Porucha  | Príčina  | Odstránenie  |
|--|--|--|
| Na riade sú zvyšky jedla.  | Riad je usporiadaný príliš tesne, je preplnený kôš na riad.  | Uložte riad tak, aby bol k dispozícii dostatočne voľný priestor a prúd vody mohol dosiahnuť povrch riadu. Zabráňte miestam dotyku.                           |
|  | Ostrekovacie rameno sa nemôže otáčať.  | Riad uložte tak, aby nebránil otáčaniu ostrekovacieho ramena.  |
|  | Dýzy ostrekovacích ramien sú upchaté.  | Vyčistite dýzy ostrekovacích ramien. (Pozrite „Čistenie a údržba“)   |
|  | Je znečistený filter [29].   | Vyčistite filter, (pozrite „Čistenie a údržba“).   |
|  | Filter [29] je nasadený nesprávne a/alebo nezacvakol.  | Nasadte správne filtre a zaklapnite ich.   |
|  | Príliš slabý umývací program.  | Zvoľte silnejší umývací program.   |
|  | Riad je veľmi predumytý, preto snímač spustí menej výkonný priebeh programu. Pevne prichytené nečistoty nie je možné čiastočne odstrániť.      | Riad nepredumývajte. Odstráňte iba veľké zvyšky jedál. Odporúčanie programu Eco 50° alebo intenzívny umývací program.  |
| Vysoké, úzke nádoby nebudú v rohovej oblasti dostatočne vypláchnuté. | Vysoké, úzke nádoby neukladajte príliš šikmo a do rohovej oblasti.   |  |
| Horný kôš [22] nie je vpravo a vľavo nastavený na rovnakú výšku.     | Nastavte horný kôš postrannými pákami na rovnakú výšku.  |  |
| Zvyšky umývacieho prostriedku.                                       | Veko zásobníka na umývací prostriedok je zablokované riadom, preto sa veko celkom neotvorilo.  | Na veko zásobníka na umývací prostriedok nekladte žiadne kusy riadu. Do záchytnej misky na tablety neumiestňujte žiadne kusy riadu alebo osviežovač vzduchu. |
|  | Veko zásobníka na umývací prostriedok je blokované tabletou.   | Tableta sa musí vložiť na plochu a nie na stojato.   |
|  | V rýchlom alebo krátkom programe boli použité tablety. Vo zvolenom krátkom programe nebude dosiahnutý čas rozpustnosti umývacieho prostriedku. | Čas rozpustnosti tabliet je pre rýchly alebo krátky program príliš dlhý. Použite práškový umývací prostriedok alebo silnejší program.                        |
|  | Umývací účinok a spôsob rozpúšťania sa znižuje pri dlhšom čase uloženia alebo ak je umývací prostriedok silne hrudkovitý.                      | Zmeňte umývací prostriedok.  |

## sk Čo robiť v prípade poruchy?

| Porucha   | Príčina   | Odstránenie   |
|---|---|---|
| Škrvny od vody na plastových častiach.                                  | Tvoreniu kvapiek na plastovom povrchu sa z fyzikálneho hľadiska nie je možné vyhnúť. Po uschnutí sú viditeľné vodné škrvny.               | Použite silnejší program (viac výmen vody). Pri uložení dbajte na to, aby bol riad na šikmo. Použite leštidlo. Prípadne zvýšte nastavenie zmäkčovania vody. Zmeňte značku umývacieho prostriedku. |
| Stierateľné alebo vodou rozpustné povlaky v zásobníku alebo na dverách. | Usadzujú sa látky obsiahnuté v umývacom prostriedku. Tieto povlaky sa väčšinou nedajú chemicky (čistič na dom. prístroje ...) odstrániť.  | Vyčistite prístroj mechanicky.  |
|   | Pri „bielom povlaku“ na dne zásobníka je zmäkčovacie zariadenie nastavené na medznú hodnotu.  | Zvýšte nastavenie zmäkčovacieho zariadenia, príp. vymeňte umývací prostriedok.  |
|   | Veko zásobníka na soľ [28] nie je dotiahnuté.   | Dotiahnite riadne veko zásobníka na soľ.  |
|   | Iba pri pohároch: začínajúcu koróziu skla je možné zotrieť len zdanlivo. Usadzujú sa látky obsiahnuté v umývacom prostriedku.             | Pozrite „Poškodenie pohárov a riadu“.   |
| Biele, ťažko odstrániteľné povlaky na riade zásobníka alebo dverách.    | Tieto povlaky sa väčšinou nedajú chemicky (čistič na dom. prístroje...) odstrániť.  | Zmeňte značku umývacieho prostriedku. Vyčistite prístroj mechanicky.  |
|   | Nesprávne nastavený rozsah tvrdosti vody alebo je tvrdosť vody väčšia ako 50° dH (8,9 mmol/l).  | Nastavte zmäkčovacie zariadenie podľa návodu na použitie alebo doplňte soľ.   |
|   | Umývací prostriedok 3 v 1 alebo biologické/ ekologické umývacie prostriedky nie sú dostatočne účinné.                                     | Nastavte zmäkčovacie zariadenie podľa návodu na použitie alebo použite oddelené prostriedky (značkové umývacie prostriedky, soľ, leštidlo).   |
|   | Nízke dávkovanie umývacieho prostriedku.  | Zvýšte dávkovanie umývacieho prostriedku.   |
|   | Je zvolený príliš slabý program.  | Zvoľte silnejší umývací program.  |
| Zvyšky čaju alebo rúžu na riade.  | Príliš nízka teplota umývania.  | Zvoľte program s vyššou teplotou umývania.  |
|   | Príliš málo alebo nevhodný umývací prostriedok.   | Použite vhodný umývací prostriedok so správnym dávkovaním.  |
|   | Riad je veľmi predumytý, preto snímač spustí menej výkonný priebeh programu. Pevne prichytené nečistoty nie je možné čiastočne odstrániť. | Riad nepredumývajte. Odstráňte iba veľké zvyšky jedál. Odporúčame program Eco 50°.  |

| Porucha   | Príčina  | Odstránenie  |
|---|--|--|
| Farebné (modré, žlté, hnedé), ťažko odstrániteľné až neodstrániteľné povlaky v prístroji alebo na riade z nehrdzavejúcej ocele. | Tvorba povlaku z látok obsiahnutých v zelenine (napr. z kapusty, zeleru, zemiakov, rezancov..) alebo z vody z vodovodu (napr. mangán).                     | Čiastočne odstrániteľné čističom pre umývačky riadu alebo mechanickým čistením. Povlaky sú zdravotne neškodné.   |
|   | Tvorba povlaku vplyvom metalických zložiek na striebornom alebo hliníkovom riade.  | Čiastočne odstrániteľné čističom na umývačky riadu alebo mechanickým čistením.   |
| Farebné (žlté oranžové, hnedé) ľahko odstrániteľné usadeniny vo vnútornom priestore (prednostne v oblasti dna).                 | Tvorba povlaku z látok obsiahnutých vo zvyškoch jedál a vode z vodovodu (vápnik), „mydlový povlak“.  | Skontrolujte funkciu zmäkčovacieho zariadenia (doplňte špeciálnu soľ), príp. pri použití kombinovaných umývacích prostriedkov (tabliet) aktivujte zmäkčovanie (pozrite kapitolu „Zariadenie na zmäkčovanie vody/Špeciálna soľ“). |
| Sfarbenie plastových častí vo vnútri prístroja.   | Plastové časti vo vnútri prístroja sa môžu počas životnosti umývačky riadu sfarbiť.  | Sfarbenie je normálne a neovplyvňuje funkčnosť prístroja.  |
| Zafarbenie na plastových kusoch.  | Príliš nízka umývací tepota.   | Zvoľte program s vyššou umývacou teplotou.   |
|   | Silne predumytý riad, senzorika sa preto rozhodla pre slabý beh programu. Pevne prilnavé nečistoty nie je možné čiastočne odstrániť.                       | Riad nepredumývajte. Odstráňte iba veľké zvyšky jedál. Odporúčanie programu Eco 50°.   |
| Odstrániteľné šmuhy na pohároch, pohároch s kovovým vzhľadom a príboroch.   | Príliš veľa leštidla.  | Nastavte leštidlo na nižší stupeň.   |
|   | V umývačke nie je leštidlo alebo je nastavené na príliš malé dávkovanie.   | Doplňte leštidlo a skontrolujte dávkovanie (odporúčanie stupeň 4 – 5).   |
|   | Zvyšky umývacieho prostriedku v časti programu „Leštenie“. Veko zásobníka na umývací prostriedok je zablokované riadom (veko nie je možné celkom otvoriť). | Veko zásobníka na umývací prostriedok nesmie byť blokové riadom.<br>Do záchytnej misky na tablety neumiestňujte žiadne kusy riadu alebo osviežovač vzduchu.  |
|   | Riad je veľmi predumytý, preto snímač spustí menej výkonný priebeh programu. Pevne prichytené nečistoty nie je možné čiastočne odstrániť.                  | Riad nepredumývajte. Odstráňte iba veľké zvyšky jedál.<br>Odporúčame program Eco 50°.  |

## sk Čo robiť v prípade poruchy?

| Porucha   | Príčina   | Odstránenie  |
|---|---|--|
| Začínajúce alebo už existujúce ireverzibilné (trvalé) zakalenie skla. | Poháre nie sú vhodné na umývanie v umývačke riadu, sú vhodné iba na ručné umývanie.   | Používajte poháre vhodné na umývanie v umývačke riadu.<br>Zabráňte dlhej fáze parného sušenia (čas po ukončení umývacieho cyklu).<br>Použite umývací cyklus s nižšou teplotou.<br>Nastavte zmäkčovacie zariadenie podľa tvrdosti vody príp. o jeden stupeň nižšie.<br>Použite umývací prostriedok so zložkami na ochranu skla. |
| Stopy hrdze na príboroch.   | Príbory nie sú dostatočne odolné proti hrdzaveniu. Ostria nožov sú na koróziu náchylnejšie.   | Používajte príbory odolné proti korózii.   |
|   | Príbory tiež zhrdzavejú, pokiaľ sa umývajú spoločne s hrdzavejúcimi dielmi (rukoväti hrncov, poškodené koše na riad atď.).              | Neumývajte žiadne hrdzavejúce diely.   |
|   | Vo vode je príliš vysoký obsah soli, pretože uzáver zásobníka nie je pevne zaskrutkovaný alebo pretože sa soľ pri dopĺňovaní rozsypala. | Uzáver zásobníka na soľ pevne zavrite, odstráňte rozsypanú soľ.  |
| Prístroj sa nespustí.   | Poistky v dome nie sú v poriadku.   | Skontrolujte poistky.  |
|   | Nie je zastrčený sieťový pripájací kábel.   | Uistite sa, že je sieťový pripojovací kábel na zadnej časti prístroja a v zásuvke pevne zastrčený.   |
|   | Dvierka prístroja nie sú správne zatvorené.   | Zavrite dvierka.   |
| Program sa spustí sám od seba.  | Nečakali ste na ukončenie programu.   | Vykonajte Reset (Pozrite kapitolu „Predčasné ukončenie programu“).   |
| Dvierka sa otvárajú ťažko.  | Je aktivovaná detská poistka.   | Deaktivujte detskú poistku. Pozrite pokyny na konci návodu.  |
| Dvierka sa nedajú zavrieť.  | Zámok dvierok preskočil.  | Zavrite dvierka s väčším vynaložením sily.   |
|   | Dvierka nie je možné zatvárať z dôvodu spôsobu zabudovania prístroja.   | Skontrolujte spôsob zabudovania prístroja: dvierka a nadstavbové diely nesmú do seba narážať.  |
| Dvierka je možné otvoriť len ťažko.                                   | Je aktivovaná detská poistka.   | Deaktivujte detskú poistku. (pozrite pokyny na konci návodu)   |



| Porucha  | Príčina   | Odstránenie   |
|--|---|---|
| Nie je možné zavrieť veko zásobníka na umývací prostriedok.  | Zásobník na umývací prostriedok alebo veko sú blokované zlepenými zvyškami umývacieho prostriedku.  | Odstráňte zvyšky umývacieho prostriedku.  |
| Zvyšky umývacieho prostriedku v zásobníku na umývací prostriedok alebo v záchytnej miske na tablety. | Ostrekovacie ramená sú zablokované riadom, umývací prostriedok sa preto nevypláchnie.<br>Zásobník na umývací prostriedok bol pri plnení vlhký.  | Zaistite, aby sa ostrekovacie ramená mohli voľne otáčať.<br>Umývací prostriedok doplňujte iba do suchého zásobníka.   |
| Prístroj sa počas programu zastaví alebo sa program preruší.   | <u>Dvierka nie sú celkom zatvorené.</u><br>Do záchytnej misky na tablety neumiestňujte žiadny riad alebo osviežovač. Horný kôš tlačí proti vnútornej strane dvierok a bráni spoľahlivému zatvoreniu dvierok.<br>Je prerušená dodávka elektriny a/alebo prívod vody. | <u>Zavrite dvierka.</u><br>Skontrolujte, či nie je zadná stena pretlačená, napr. zásuvkou alebo nedemontovaným držiakom hadice.<br>Obnovte prívod elektriny alebo vody. |
| Plniaci ventil je hlučný.  | Hluk je závislý od inštalácie, nie je to chyba prístroja. Hluk nemá žiadny vplyv na funkciu prístroja.  | Nie je možné odstránenie.   |
| Tlčúci alebo klopkový zvuk.  | Hluk nemá žiadny vplyv na funkciu prístroja.<br>Ostrekovacie rameno naráža do riadu, riad nie je správne uložený.<br>Pri malej náplni narážajú prúdy vody priamo na vaňu umývačky.  | Uložte riad tak, aby ostrekovacie ramená nenarážali do riadu.<br>Prístroj viac naplňte alebo riad v umývačke rovnomerne rozdeľte.<br>Ľahký riad stabilne uložte.        |
| Tvorí sa príliš veľa peny.   | Ľahký riad sa pri umývaní pohybuje. V zásobníku na leštadlo je prostriedok <u>na umývanie.</u><br>Rozliate leštadlo.  | Do zásobníka na leštadlo okamžite naplňte leštadlo.<br>Odstráňte leštadlo handričkou.   |

## Zákaznícky servis

Pokiaľ sa vám nepodarí poruchu odstrániť, obráťte sa na náš zákaznícky servis. Nájdem vždy vhodné riešenie a zabránime tak zbytočným návštevám technikov. Kontaktné údaje na zákaznícky servis nájdete na zadnej strane tohto návodu na použitie.

Pri zavolaní uveďte, prosím, číslo prístroja (E-Nr. = 1) a výrobné číslo prístroja (FD = 2) ktoré nájdete na typovom štítku [34] na dvierkach prístroja.

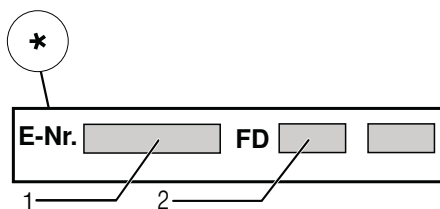
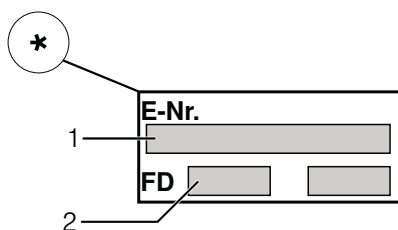

**Dôverujte odbornosti výrobcu. Obráťte sa na nás.** Tým zaistíte, že bude oprava vykonaná vyškolenými servisnými technikmi, ktorí majú k dispozícii originálne náhradné diely pre vaše domáce prístroje.

\* podľa modelu

## Inštalácia a pripojenie

Pre správnu prevádzku musí byť umývačka riadu pripojená odborným spôsobom. Údaje o prítoku a odtoku vody, ako aj hodnoty pre elektrickú prípojku, musia zodpovedať požadovaným kritériám, ktoré sú uvedené v nasledujúcich odsekoch, príp. v montážnom návode.

Pri montáži dodržujte poradie pracovných krokov:

1. Kontrola pri dodaní
2. Inštalácia
3. Prípojka odpadovej vody
4. Prípojka pitnej vody
5. Pripojenie k elektrickému prúdu

### Rozsah dodávky

V prípade reklamácie, prosím, kontaktujte predajcu, u ktorého ste prístroj zakúpili, alebo náš zákaznícky servis.

- Umývačka riadu
- Návod na použitie
- Montážny návod
- Záruka
- Montážny materiál
- Ochranný kryt proti úniku pary\*
- Gumová zásterka\*
- Sieťový pripájací kábel

\* podľa modelu

### Bezpečnostné pokyny

Dodržiujte, prosím, bezpečnostné pokyny pod bodom „Pri inštalácii“.

## Dodanie

Vaša umývačka riadu bola vo výrobe dôkladne preskúšaná z hľadiska jej funkčnosti. Po preskúšaní môžu vo vnútri umývačky riadu zostať menšie vodné škvrny, ktoré zmiznú po prvom cykle umývania.

## Technické požiadavky

### Hmotnosť:

Maximálne 45 kg

### Napätie:

220 – 240 V, 50 Hz alebo 60 Hz

### Prípojňá hodnota:

2,0 – 2,4 kW

### Poistky:

10/16 A (UK 13A)

### Príkon:

Vypnutý stav (Po)\* 0,10 W

Zapnutý stav (Pl)\* 0,10 W

\* Podľa nariadenia (EÚ) č.

1016/2010 a 1059/2010

môžu prídavné funkcie a nastavenia zvyšovať príkon.

### Tlak vody:

minimálne 0,05 MPa (0,5 bar)

maximálne 1 MPa (10 bar)

Pri vyššom tlaku vody namontujte redukčný tlakový ventil.

### Prítokové množstvo:

Minimálne 10 litrov/minútu

### Teplota vody:

Studená voda; pri teplej vode maximálna teplota 60 °C.

### Kapacita:

9 – 10 súprav (podľa modelu).

## Inštalácia prístroja

Z montážneho návodu zistíte potrebné rozmery na zabudovanie. Prístroj nastavte pomocou nastaviteľných nožičiek do vodorovnej polohy. Dbajte pritom na bezpečnú stabilitu umývačky riadu.

- Zabudované a integrované prístroje, ktoré sa dodatočne inštalovali ako voľne stojaci prístroj, sa musia zaistiť proti prevrhnutiu, napr. priskrutkovaním k stene alebo zabudovaním pod súvislú pracovnú dosku, ktorá je zoskrutkovaná so susednými skrinkami.
- Prístroj môžete bez problémov zabudovať medzi drevené alebo umelohmotné steny kuchynského jadra.

## Prípojka odpadovej vody

1. Z montážneho návodu si zistíte potrebné pracovné kroky, event. namontujte sifón s odtokovým hrdlom.
2. Hadicu odpadovej vody pripojte pomocou priložených súčastí na odtokové hrdlo sifónu. Dávajte pozor, aby odtoková hadica nebola ohnutá, stlačená alebo zamotaná do seba, aby žiadne uzatváracie viečko v odtoku neobmedzovalo odtekanie odpadovej vody.

## Prípojka pitnej vody

1. Podľa montážneho návodu pripojte prípojku pitnej vody pomocou priložených dielov k prívodu vody. Dávajte pozor na to, aby prípojka pitnej vody nebola prehnutá, pritlačená alebo zamotaná do seba.
2. Pri výmene prístroja sa musí vždy použiť nová prívodná hadica na vodu.

### Tlak vody:

minimálne 0,05 MPa (0,5 bar)

maximálne 1 MPa (10 bar)

Pri vyššom tlaku vody namontujte redukčný tlakový ventil.

### Prítokové množstvo:

Minimálne 10 litrov/minútu

### Teplota vody:

Uprednostňuje sa studená voda;

pri teplej vode maximálna

teplota 60 °C.

## Prípojka teplej vody \*

\* podľa modelu

Umývačku riadu môžete pripojiť na studenú alebo teplú vodu s maximálnou teplotou 60 °C.

Pripojenie na teplú vodu sa odporúča vtedy, keď je táto prípojka k dispozícii z energetickej výhodnej prípravy teplej vody a vhodnej inštalácie, napr. zo solárneho zariadenia s obehovým vedením. Ušetrí sa pri tom energia a čas.

S nastavením teplej vody **1** môžete váš prístroj optimálne prispôsobiť prevádzke s teplou vodou.

Odporúčaná teplota vody (teplota prívodnej vody) je minimálne 40 °C a maximálne 60 °C.

Pripojenie na teplú vodu sa neodporúča, pokiaľ sa voda ohrieva v bojleri.

**Nastavenie teplej vody:**

1. Zatvorte dverka.
2. Zapnite vypínač ZAP./VYP. 1.
3. Držte zároveň stlačené tlačidlo A a tlačidlo ŠTART 9, až sa na číselnom ukazovateli objaví *H:04*...
4. Uvoľnite obe tlačidlá.  
Zablík ukazovateľ tlačidla A a na číselnom ukazovateli 11 sa zobrazí hodnota nastavená z výroby *H:04*.
5. Stlačte tlačidlo programu A toľkokrát, kým sa na číselnom ukazovateli 11 nezobrazí hodnota nastavená z výroby *R:00*.

**Pre zmenu nastavenia:**

1. Stlačením tlačidla C môžete nastavenie teplej vody vypnúť *R:00* alebo zapnúť *R:01*.
2. Stlačte tlačidlo ŠTART 9. Nastavená hodnota sa uloží.

**Pripojenie k elektrickej sieti**

- Pripojte prístroj iba na striedavé napätie v rozsahu 220 V až 240 V a 50 Hz alebo 60 Hz do predpisovo nainštalovanej zásuvky s ochranným vodičom. Potrebné istenie si pozrite na typovom štítku 34.
- Zásuvka musí byť umiestnená blízko a voľne prístupná i po inštalácii prístroja. Pokiaľ nie je sieťová zásuvka voľne prístupná, musí byť pre splnenie príslušných bezpečnostných predpisov na strane inštalácie k dispozícii všepólový odpojovač so vzdialenosťou kontaktov minimálne 3 mm.
- Zmeny na prípojke smú vykonávať iba odborníci.
- Používajte iba sieťový pripájací kábel zakúpený cez zákaznícky servis.
- Pri použití prúdového chrániča sa smie používať iba typ so značkou X. Iba tento typ zaručuje splnenie súčasne platných predpisov.
- Prístroj je vybavený bezpečnostným systémom proti úniku vody. Dbajte na to, že tento systém funguje iba pri napájaní elektrickým prúdom.

## Demontáž

Pri demontáži dodržujte poradie pracovných krokov.

1. Odpojte prístroj od elektrickej siete.
2. Zavrite prívod vody.
3. Odpojte prípojku odpadovej a pitnej vody.
4. Uvoľnite upevňovacie skrutky na nábytku.
5. Pokiaľ je k dispozícii, demontujte dosku sokla.
6. Vytiahnite umývačku riadu, pritom opatrne vytáhnajte hadicu.

## Preprava

Vyprázdňte umývačku riadu a zaistite voľné diely.

**Pri vyprázdňovaní prístroja musíte postupovať nasledovne:**

1. Otvorte prívod vody.
2. Zatvorte dvierka.
3. Zapnite vypínač ZAP./VYP.
4. Zvoľte program s najvyššou teplotou. Na číselnom ukazovateli  sa zobrazí predpokladaná dĺžka trvania programu.

5. Stlačte tlačidlo ŠTART . Program sa spustí.
6. Po cca 4 minútach tlačte tlačidlo  tak dlho, kým sa na číselnom ukazovateli neobjaví . Po cca 1 min. sa na číselnej indikácii zobrazí .
7. Vypnite vypínač ZAP./VYP.
8. Zavrite prívod vody, uvoľnite prívodnú hadicu a nechajte vytečť vodu. Prístroj prepravujte iba vo zvislej polohe. (Tým sa do riadenia prístroja nedostane žiadna zvyšková voda a nespôsobí sa chybný beh programu).

## Zabezpečenie proti zamrznutiu

Pokiaľ stojí prístroj v miestnosti ohrozenej mrazom (napr. rekreačná chata), musí sa prístroj úplne vypustiť. (pozrite „Preprava“)

Zmeny sú vyhradené.

## Detská poistka (blokovanie dvierok) \*

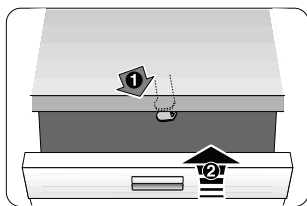

40

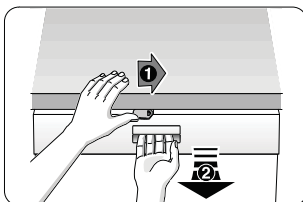

41

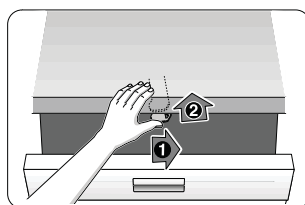

42

## ⚠ Varovanie

- 40 Aktivácia detskej poistky
- 41 Otvorenie dvierok s aktivovanou poistkou.
- 42 Deaktivácia detskej poistky.

Pokiaľ prístroj opúšťate, dvierka vždy úplne zatvorte.  
Tak ochránite svoje deti pred možným nebezpečenstvom.

## Ostrekovacia hlava na plechy na pečenie \*

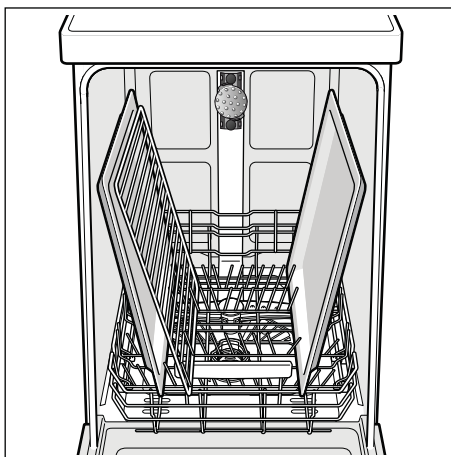
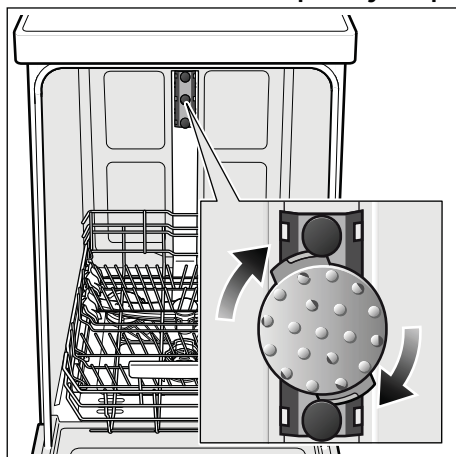

Veľké plechy alebo rošty a veľké tanier s priemerom väčším ako 30 cm (gurmánsky tanier, tanier na cestoviny) môžete umyť pomocou tejto ostrekovacej hlavice.

Aby prúd vody dosiahol na všetky tanier, narovnajte plechy, ako je zobrazené (maximálne 2 plechy na pečenie a 2 rošty).

Umývačku prevádzkujte vždy s horným košom alebo ostrekovacou hlavou na plechy na pečenie!

\* pri niektorých modeloch

## AQUA-STOP-záruka

sk

(neplatí pri prístrojoch bez Aqua-Stop)

Dodatočne k záručným podmienkam obchodníka vyplývajúcich z kúpnej zmluvy a k záruke na náš prístroj poskytujeme dodatočnú náhradu pri nasledujúcich podmienkach:

1. Ak vzniknú škody spôsobené chybou nášho systému Aqua-Stop, poskytujeme náhradu škôd súkromnému spotrebiteľovi. Na zabezpečenie proti úniku vody musí byť prístroj pripojený na elektrickú sieť.
2. Táto záruka platí po celú dobu životnosti prístroja.
3. Predpokladom uplatnenia záruky je, že prístroj s Aqua-Stopom bol odborne a náležitým spôsobom podľa nášho návodu nainštalovaný a pripojený. Toto zahŕňa tiež odborne namontované predĺženie Aqua-Stop (originálne príslušenstvo). Naša záruka sa nevzťahuje na chybné prívody alebo armatúry až k prípojke Aqua-Stop na prívode vody.
4. V zásade nemusíte prístroje s Aqua-Stopom počas prevádzky kontrolovať alebo po ukončení prevádzky istiť zatvorením prívodu vody. Iba v prípade Vašej dlhšej neprítomnosti v domácnosti, napr. pri dovolenke, odporúčame prívod vody zatvoriť.

BSH Hausgeräte GmbH  
Carl-Wery-Straße 34  
81739 München, Germany

**Objednávka opravy a poradenstvo v prípade porúch**

SK +421(2)44452041

**Internet: [www.siemens-home.bsh-group.com/sk](http://www.siemens-home.bsh-group.com/sk)**



**9001046534** de (9410-2\_\*) 440MA



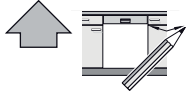
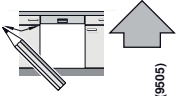

■ Montážný návod  
 \*) K dispozici cez zákaznícky servis

440 Integr. Kunsto-Leisten 81,5 cm - mit G - Zeolith 9001 097 904 (9005)

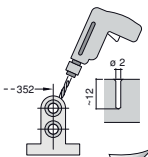
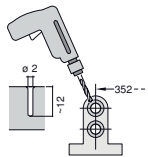
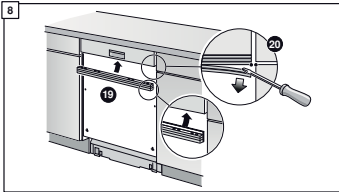
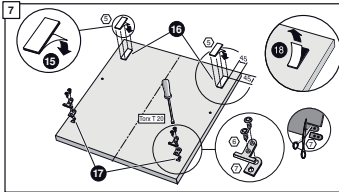
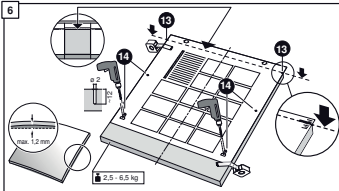
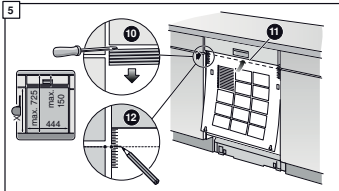
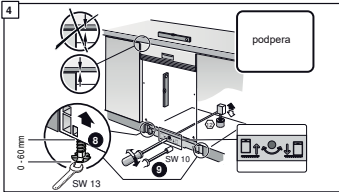
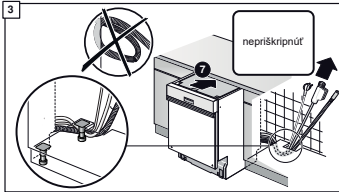
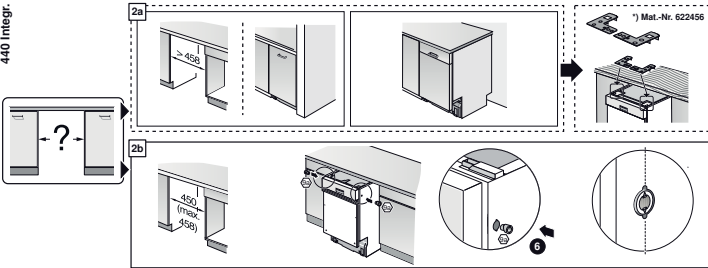
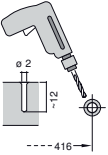
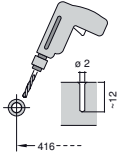
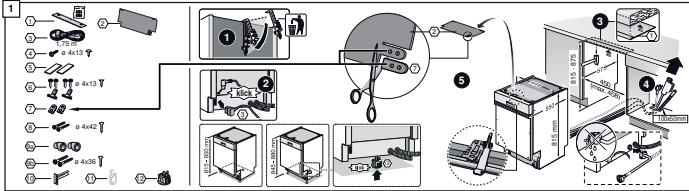



# Stručný návod Umývačka riadu

Stručne a podrobne:  
Všetko, čo vás umývačka  
podporuje...  
Pred prvým použitím ešte  
preštudujte návod  
na inštaláciu a použitie

# 1

## Nastavenie zariadenia na zmätkovanie vody \*

Zastavte a zarieďte  
prstami vlnu vody  
u vyššie uvedená  
vody...

| Tvorosť<br>vlny<br>číslo | Rozsah<br>tvorosti | mm/ol<br>na<br>prstí | Hydrona<br>na<br>prstí |
|--------------------------|--------------------|----------------------|------------------------|
| 0-6                      | mäkka              | 0-1,1                | H-02                   |
| 7-8                      | mäkka              | 1,2-1,4              | H-03                   |
| 9-10                     | stredná            | 1,5-1,8              | H-02                   |
| 11-12                    | stredná            | 1,9-2,1              | H-03                   |
| 13-16                    | stredná            | 2,2-2,9              | H-04                   |
| 17-21                    | tvrdá              | 3,0-3,7              | H-05                   |
| 22-30                    | tvrdá              | 3,8-5,4              | H-06                   |
| 31-50                    | tvrdá              | 5,5-8,9              | H-07                   |

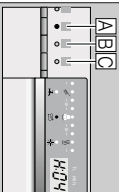

Rýchlo urobí...  
a takto nastaviť

- Zapnite vypínač ZAP/VYP
- Stlačte tlačidlo programu A a ľavé tlačidlo START tak dlhú, až sa zobrazí na displejom displej H-0...
- Uvoľnite obe tlačidlá.
- Biela svetelná indikácia tlačidla A a na displejom displeji sa zobrazí hodnota nastavená zo závonu H-04.

- Stlačením programové tlačidlo C sa nastavovaná hodnota zvýši o jeden stupeň, ak sa dosiahne hodnota H-07, skočí ukazovateľ späť na H-00 (Vp).
- Stlačením tlačidla START. Nastavená hodnota sa uloží v prístroji.

## Pienenie špeciálnej soli

Rozpusťte vodný kameň (nie je nutné pri nastavení hodnoty 0)

Prie optimálny výsledok umývania

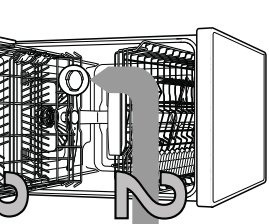

## Pienenie leštidla

Dokonale leští...



Naplnite nádobu na soľ pred prvým umývaním vodou.



Naplnite špeciálnu soľ pred prvým umývaním prístrojom.

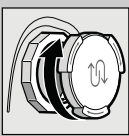

Zavrite skrutkovači uzáver. Ihneď môže začať s umývaním.

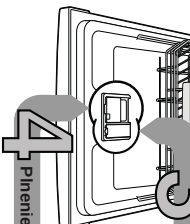

## Pienenie umývacieho prostriedku

Veľa špiný, veľa umývacieho prostriedku...



Umyvadci prístrojové plňte iba do suchého zásobníka.

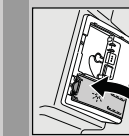

Zavrite uzáver. Klikli



## Zapnutie prístroja

Otvorte uzáver (slabice tlačidlo).



Pozor! Kombinovaný prístrojové nie je vhodný pre všetky typy výroby.



Zasuňte a slabice uzáver. PLOPI



Zasuňte a slabice uzáver. PLOPI



## Voľba programu

Rýchlo, šetrne alebo intenzívne...



## Spustenie programu

Spustenie programu. Vypnutie programu. Všetko je čisté...

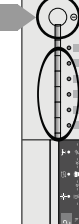
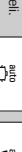
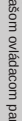
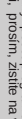

## Spustenie programu

Spustenie programu. Vypnutie programu. Všetko je čisté...

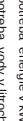

## Spustenie programu

Spustenie programu. Vypnutie programu. Všetko je čisté...

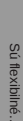

## Vypnutie programu

Vypnutie programu. Všetko je čisté...

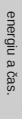

## Vypnutie programu

Vypnutie programu. Všetko je čisté...

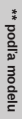

**Uspora času** (VarioSpeed+) ... pri zvyšenej spotrebe energie sa dosahuje rovnaký výsledok umývania.

**Polovlná náhln** (1/2) ... keď je menej riadu, šetri vodu, energiu a čas.

**Intenzívna zóna** ... zmesť naplnenie. Zosilniť sa ostrekovači tlak a trochu sa zvýši teplota umývania

**Hygienaplus** ... v priebehu umývania sa zvýši teplota. Dosahuje sa tak zvýšený stav hygieny.

**Sušenie s vysokým teplotou** ... zabraňuje tvorbe škvr a zlepšuje výsledok sušenia. V tejto súvislosti doporučujeme pridať leštidlo.

**Auto** 65° / 75°

**Auto** 45° / 65°

**Eco** 50°

**Auto** 35° / 45°

**Prídavné funkcie** \*\*

**Auto** 65° / 75°

**Auto** 45° / 65°

**Eco** 50°

**Auto** 35° / 45°

**Auto** 65° / 75°

**Auto** 45° / 65°

**Eco** 50°

**Prídavné funkcie** \*\*

**Auto** 65° / 75°

**Auto** 45° / 65°

**Eco** 50°

**Auto** 35° / 45°

**Auto** 65° / 75°

**Auto** 45° / 65°

**Eco** 50°

**Prídavné funkcie** \*\*

**Auto** 65° / 75°

**Auto** 45° / 65°

**Eco** 50°

**Auto** 35° / 45°

**Auto** 65° / 75°

**Auto** 45° / 65°

**Eco** 50°

**Prídavné funkcie** \*\*

**Auto** 65° / 75°

**Auto** 45° / 65°

**Eco** 50°

**Auto** 35° / 45°

**Auto** 65° / 75°

**Auto** 45° / 65°

**Eco** 50°

**Prídavné funkcie** \*\*

**Auto** 65° / 75°

**Auto** 45° / 65°

**Eco** 50°

**Auto** 35° / 45°

**Auto** 65° / 75°

**Auto** 45° / 65°

**Eco** 50°

**Prídavné funkcie** \*\*

**Auto** 65° / 75°

**Auto** 45° / 65°

**Eco** 50°

**Auto** 35° / 45°

**Auto** 65° / 75°

**Auto** 45° / 65°

**Eco** 50°

**Prídavné funkcie** \*\*

**Auto** 65° / 75°

**Auto** 45° / 65°

**Eco** 50°

**Auto** 35° / 45°

**Auto** 65° / 75°

**Auto** 45° / 65°

**Eco** 50°

**Prídavné funkcie** \*\*

**Auto** 65° / 75°

**Auto** 45° / 65°

**Eco** 50°

**Auto** 35° / 45°

**Auto** 65° / 75°

**Auto** 45° / 65°

**Eco** 50°

**Prídavné funkcie** \*\*

**Auto** 65° / 75°

**Auto** 45° / 65°

**Eco** 50°

**Auto** 35° / 45°

**Auto** 65° / 75°

**Auto** 45° / 65°

**Eco** 50°

**Prídavné funkcie** \*\*

**Auto** 65° / 75°

**Auto** 45° / 65°

**Eco** 50°

**Auto** 35° / 45°

**Auto** 65° / 75°

**Auto** 45° / 65°

**Eco** 50°

**Prídavné funkcie** \*\*

**Auto** 65° / 75°

**Auto** 45° / 65°

**Eco** 50°

**Auto** 35° / 45°

**Auto** 65° / 75°

**Auto** 45° / 65°

**Eco** 50°

**Prídavné funkcie** \*\*

**Auto** 65° / 75°

**Auto** 45° / 65°

**Eco** 50°

**Auto** 35° / 45°

**Auto** 65° / 75°

**Auto** 45° / 65°

**Eco** 50°

**Prídavné funkcie** \*\*

**Auto** 65° / 75°

**Auto** 45° / 65°

**Eco** 50°

**Auto** 35° / 45°

**Auto** 65° / 75°

**Auto** 45° / 65°

**Eco** 50°

**Prídavné funkcie** \*\*

**Auto** 65° / 75°

**Auto** 45° / 65°

**Eco** 50°

**Auto** 35° / 45°

**Auto** 65° / 75°

**Auto** 45° / 65°

**Eco** 50°

**Prídavné funkcie** \*\*

**Auto** 65° / 75°

**Auto** 45° / 65°

**Eco** 50°

**Auto** 35° / 45°

**Auto** 65° / 75°

**Auto** 45° / 65°

**Eco** 50°

**Prídavné funkcie** \*\*

**Auto** 65° / 75°

**Auto** 45° / 65°

**Eco** 50°

**Auto** 35° / 45°

**Auto** 65° / 75°

**Auto** 45° / 65°

**Eco** 50°

**Prídavné funkcie** \*\*

## Čistenie a údržba

### Filter

...skontrolujte, prípadne vyčistite.

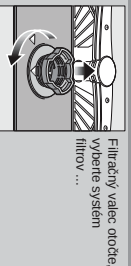

Filterčný valec otáča, vyberie systém filtrov ...

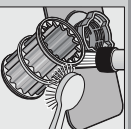

Vyčistite pod tečúcou vodou...

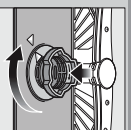

nasadte ...

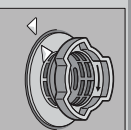

a nasťukujete systémfiltrov/ DAJTE NA OZNAČENIE NA FILTR!

Vyiahnite sieťovú zástrčku  
-Ostráňte filter a vylejte vodu  
-Vypaňte kryt čerpadla (A)  
-Skontrolujte obežné koleso na otúžie telesa  
-Použite zakápnú kryt čerpadla (B)  
-Nasadte späť filterten

## Čistenie čerpadla odpadovej vody

### Ostrekovacie ramená

...ostráňte usadeniny/nedstvy

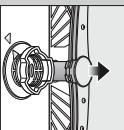

Vyiahnite nahor spodné ostrékovacie rameno...



Odstřukujte horné ostrékovacie rameno...

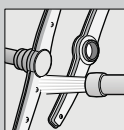

Očistite dŕžz ostrékovacích ramien pod tečúcou vodou (príp. kefkou)...

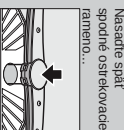

Nasťukte späť spodné ostrékovacie rameno...

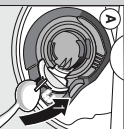

## Ostráňte malé poruchy sami...

... pretože svojipomoc sa vyplati!

Ďalšie pokyny nájdete v návode na použitie

### Porucha

#### Možné príčiny

Smeti ukazovateľ "A"  
Prírodná hadica je upcháta alebo zanesená usadeninami



Smeti kód chýby "E22"  
Znečistený alebo upcháty filter

Smeti kód chýby "E24"  
a ukazovateľ "A"  
Upcháta alebo zberná hadica odpadovej vody

Smeti kód chýby "E25"  
a ukazovateľ "A"  
Zablokované čerpadlo odpadovej vody

Smeti kód chýby "EXX"  
Technická porucha prístroja

Zvyšková voda v prístroji  
Program ešte nebol ukončený

Hliza na príboch  
Príbov nie sú antikorové.  
Ostia nožov sú posilnené viac.  
Hrdzavenie

#### Odstánenie

- ▶ Otvore prívod vody.
- ▶ 1. Odstřukujte príbohu vody.
- ▶ 2. Vyčistite filter a prírodnú hadicu.
- ▶ 3. Pri otvorení prívodu vody musí byť prietok vody mm. 10 l/min. Pri nízkom prietoku vody nechte úplne vypnúť prípojku vody.
- ▶ Položte prívodnú hadicu bez prelomenia.
- ▶ Vyčistite filter (pozrite hore).
- ▶ Položte odtokovú hadicu bez prelomenia
- ▶ Namontujte kryt čerpadla (pozrite hore).
- ▶ Vyčistite čerpadlo odpadovej vody (pozrite hore)

- ▶ Vložte záručný servis (a ochranu kód chýby).
- ▶ Odpojte prístroj od zásuvky.
- ▶ Zatvorte prístroj a zapnite ho, príp. presuňte program (pozrite Príručnú program).

- ▶ Umyvajte hla príbohy učené na umývanie v umývačke.
- ▶ Nikdy neumývajte hrdzavúci had v umývačke.

### Porucha

#### Možné príčiny

Riad nie je čistý  
Piesok alebo prstovité usadeniny na hade



Riad leží na sebe, príp. nad sebou  
Málo umývacích prostriedku  
Zvolený nevhodný program  
Upcháta dŕžz ostrékovacích ramien nasťukované  
Zablokované ostrékovacie rameno

Škvry a šmnty

Prísť mnoho leštidla / prísť málo leštidla  
Leštidlo

Riad nie je suchý

Použitý kombinovaný umývač prstoviedk. má zby. siliaci účinnok.  
Nastavenie prístroja.  
Zle nastavené zmrzkovanie vody.  
Chýba špeciálna soľ.

Bily povlak na hade (odstánenie)

Bily povlak, škvrn (odstánenie)  
Bily povlak, škvrn (odstánenie)  
Pohárte nie sú vhodné na umývanie v umývačke.

Zatvorené prstoviedku (pradajková omáčka)  
Málo umývacích prostriedku  
Zatvorené potváranie (pradajková omáčka)

#### Odstánenie

- ▶ Odsterte kryt riadu, aby sa narezájom nedotýkali.
- ▶ Dajte na pokyn výrobcu (umývacího prostriedku).
- ▶ Zvoľte účinnší program.
- ▶ Vyčistite ostrékovacie ramena (pozrite hore).
- ▶ Vyčistite filter (pozrite hore).
- ▶ Umyšnite riad tak, aby sa osuškové ramená mohli voľne pohybovať.

- ▶ Pri šmuntach: zničte dávkovanie.
- ▶ Pri vodných alebo vápenných škvrnách: Zvyšte dávkovanie.
- ▶ Zvyšte dávkovanie.
- ▶ Zmeňte výrobok.
- ▶ Použite leštidlo.
- ▶ Aktivujte hertzónne sieťové (grafita modulu).
- ▶ Nastavte správne zatvorené na zmrzkovanie vody.
- ▶ Naplňte špeciálnu soľ.

- ▶ Použite pohárte vhodné na umývanie v umývačke.
- ▶ Prudžvajte na sbo šmnty umývač prstoviedok.
- ▶ Dajte na pokyn výrobcu (umývacích prostriedkov).
- ▶ Zatvorené je neškodné, zmeňte pri ďalších umývaných.

## Perušenie programu...

Použite počas programu tlačbu na sbo tlačbu 3 sekundy (Reset).



Na číselnom displeji sa zobrazí .000 Po oca 1 minúte sa displej vráti do programu ukončí, zobrazí sa 0:00.



Vypnite prístroj.

## Riad správne poukladajte...

Riad vhodný na umývanie v umývačke (bez zvyškov popoľky vosku, masla, farby) môže byť použitý aj v umývačke. Pri použití v umývačke, riad poukladajte do umývačky podľa návodu a zistiť, či sa ostrékovacie ramena môžu voľne pohybovať.

**SK** \*Upozornenie:  
Dodržujte odstup!

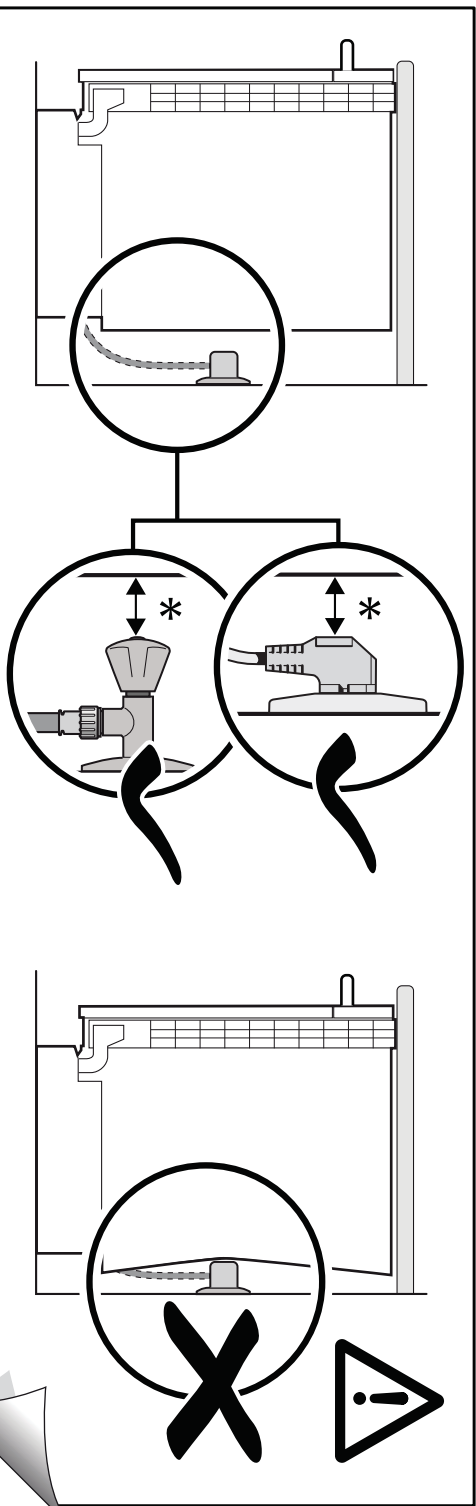

9000 905 744 (9305)

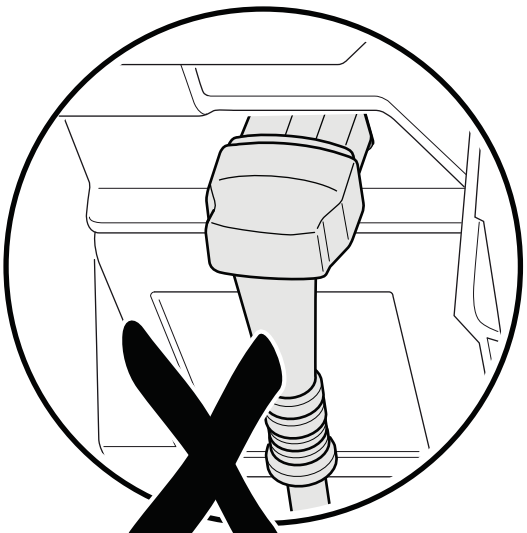
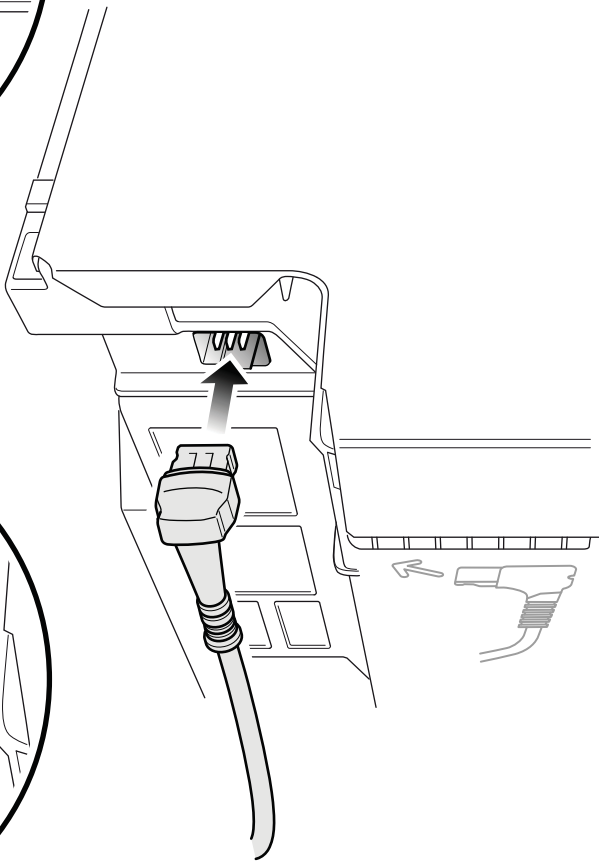
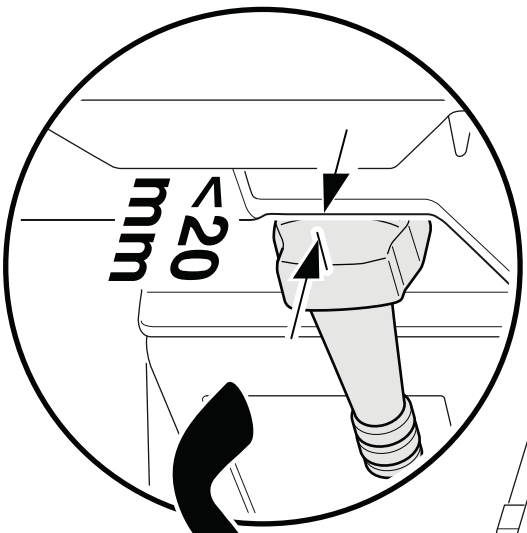

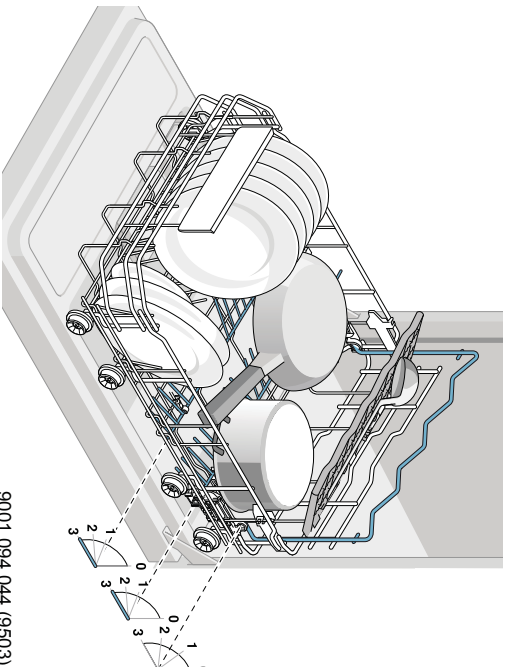
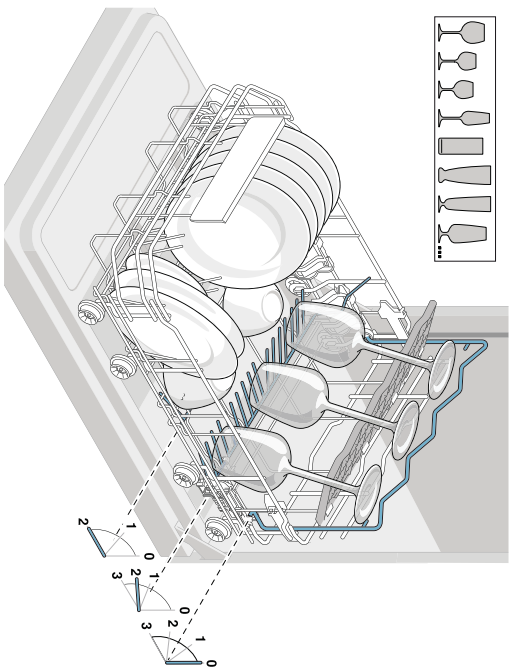
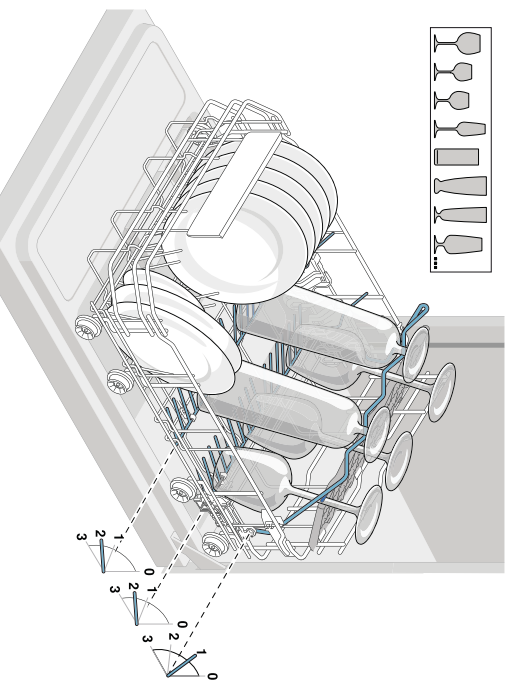
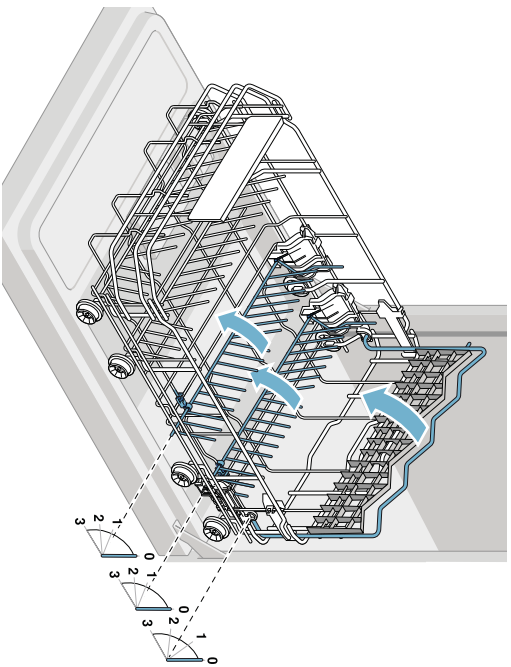



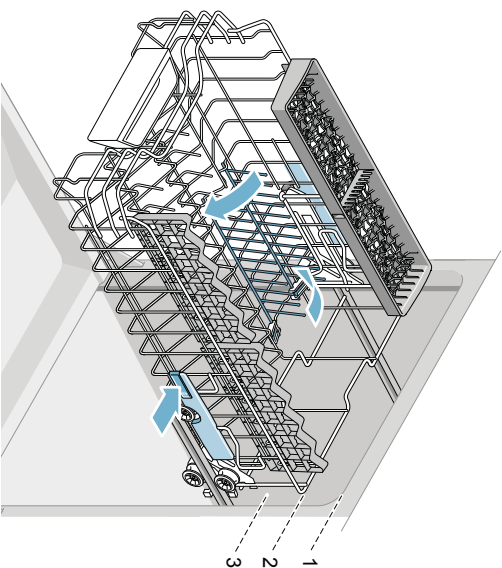
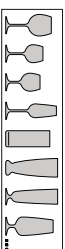
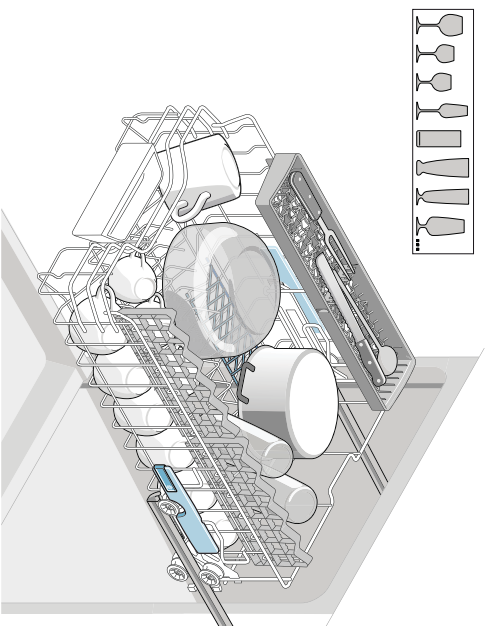
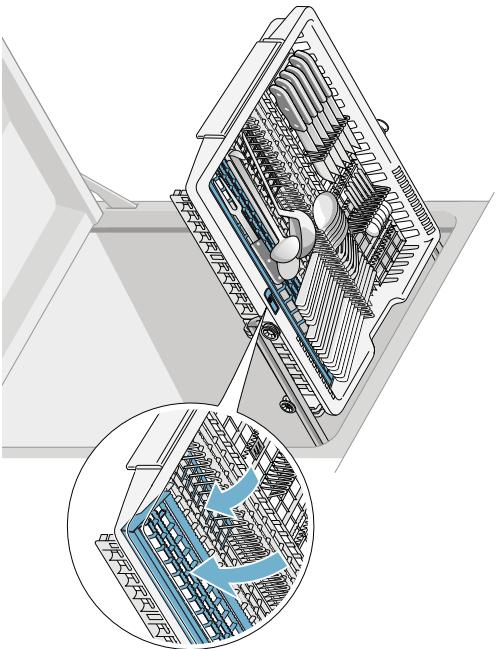
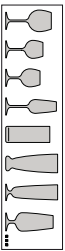
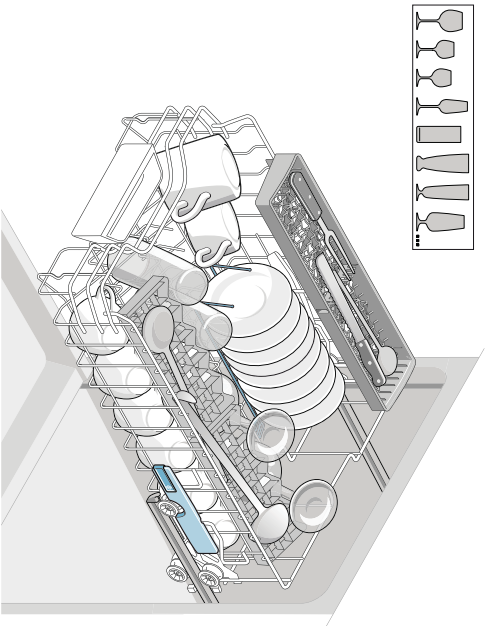



# SIEMENS

## Informačný list produktu obsahuje "Delegované nariadenie komisie (EU) č.1059/2010"

|  |
|--|
| Značka: Siemens  |
| Model: SR56T598EU  |
| Nominálna kapacita, v štandardných súpravách riadu, pre štandardný umývací cyklus: 10  |
| Trieda spotreby energie: A+++  |
| Spotreba energie 188 kWh /rok, zodpovedá 280 štandardným umývacím cyklom s použitím studenej vody a pri režimoch s nízkou spotrebou energie. Skutočná spotreba energie závisí od použitia spotrebiča.  |
| Spotreba energie pri štandardnom umývacom cykle: 0,66 kWh  |
| Spotreba elektrickej energie vo vypnutom stave a režime ponechania v zapnutom stave: 0,10 W / 0,10 W   |
| Spotreba vody 2660 l/rok, zodpovedá 280 štandardným umývacím cyklom. Skutočná spotreba energie závisí od použitia spotrebiča.  |
| Trieda účinnosti sušenia A na stupnici od G (najnižšia účinnosť) do A (najvyššia účinnosť).  |
| Štandardný program (eco 50) je štandardný umývací cyklus, na ktorý sa vzťahuje údaj uvedený na energetickom štítku a v informačnom liste, je to program vhodný pre umývanie bežne znečisteného riadu a ktorý je najúspornejší z hľadiska kombinovanej spotreby energie a vody. |
| Čas trvania štandardného umývacieho cyklu: 195 min   |
| Doba ponechania v zapnutom stave: 0 min  |
| Hlučnosť: 44 db(A) re 1pW  |
| Zabudovateľný  |

Aug 8, 2016

SEG Hausgeräte GmbH, Carl-Wery-Str. 34, 81739 München, Germany

[www.siemens-home.com](http://www.siemens-home.com)

Dovozca: BSH domáci spotrebiče s.r.o.  
Radlická 350  
158 00 Praha 5

|                                 |                                 |
|---------------------------------|---------------------------------|
| Výrobok:                        | Produktové číslo:<br>E-Nr.      |
|                                 | Poradové číslo:<br>FD           |
| Dátum predaja, pečiatka, podpis | Dátum montáže, pečiatka, podpis |

Predajca je povinný úplne a čitateľne vyplniť všetky požadované údaje v záručnom liste v deň predaja spotrebiča. Neoddeliteľnou súčasťou tohto záručného listu je daňový doklad o predaji výrobku.

Záručný list je dokladom práv spotrebiteľa v zmysle Občianskeho zákonníka. Je súčasťou výrobku s výrobným číslom uvedeným na prednej strane tohto záručného listu, zvlášť v prípadoch dlhších než zákonom daná záručná lehota je záručný list jedným z dokázateľných prostriedkov práv užívateľa. Je v záujme spotrebiteľa, aby si skontroloval správnosť a úplnosť všetkých uvedených údajov, ako i to, či dostal od predajcu záručný list so správnym označením pre uvedený druh výrobku.

Odporúča sa, aby výrobky montoval a uviedol do prevádzky autorizovaný servis, ktorý poskytuje záruku odbornej montáže, predvedenie a preskúšanie výrobku.

Montáž a inštalácia spotrebiča musí byť vykonaná v súlade s vyhláškou ÚBP SR č. 718/2002 Z. z. súvisiacich predpisov a noriem v platnom znení.

Pred montážou výrobku je nutné, aby boli splnené všetky podmienky pre pripojenie na inžinierske siete podľa platných noriem a podľa návodu na použitie.

### Zápisy o uskutočnených opravách:

| Dátum objed. opravy | Dátum dokončenia | Číslo oprav. listu | Stručný opis poruchy |
|---------------------|------------------|--------------------|----------------------|
|                     |                  |                    |                      |
|                     |                  |                    |                      |
|                     |                  |                    |                      |
|                     |                  |                    |                      |
|                     |                  |                    |                      |

## Upozornenie pre predajcov

Predajca je povinný dať zákazníkovi platný doklad o predaji, kde bude uvedený dátum predaja a označenie spotrebiča, a súčasťou dokladu o kúpe tovaru je správne a úplne vyplnený záručný list v deň predaja výrobku. V prípade predpredajnej reklamácie je potrebné predložiť riadne vyplnený reklamačný protokol.

### Záručné podmienky

- na výrobok sa poskytuje záručná lehota **24 mesiacov** odo dňa zakúpenia výrobku kupujúcim
- spotrebiteľ je oprávnený chybu vytknúť do šiestich mesiacov od jej zistenia, najneskôr však do uplynutia záručnej lehoty
- pri reklamácií je podmienkou predložiť platný daňový doklad o kúpe výrobku (napr. pokladničný blok, faktúru a pod.)
- ak je výrobok používaný na iný než výrobcom stanovený účel alebo je výrobok používaný v rámci predmetu obchodnej činnosti, poskytuje sa záručná lehota 6 mesiacov odo dňa zakúpenia, keďže spotrebiče sú určené výhradne na použitie v domácnosti
- za chybu výrobku sa nepovažuje jeho nadmerné opotrebovanie a z toho vyplývajúce absencie niektorých pôvodných vlastností, ktoré boli spôsobené napr. zanedbaním bežnej údržby, čistenia, nadmerným používaním výrobku
- záručná lehota neplynie počas obdobia, keď kupujúci nemôže užívať tovar pre jeho chyby, za ktoré zodpovedá predávajúci
- ak nebude zistená žiadna porucha, na ktorú sa vzťahuje bezplatná záručná oprava, alebo bude zistená porucha nezavinená výrobcom, hradí náklady spojené s vyslaním servisného technika osoba, ktorá uplatnila nárok na túto opravu
- záručné opravy vykonávajú autorizované servisné strediská podľa zoznamu uvedeného v tomto záručnom liste

### Právo na bezplatnú opravu výrobku na náklady BSH domáci spotrebiče s.r.o., organizačná zložka Bratislava, zaniká, ak:

- je nečitateľný výrobný štítok alebo na výrobku chýba,
- údaje na doklade o predaji sa líšia od údajov uvedených na výrobnom štítku spotrebiča,
- výrobok bol namontovaný v rozpore s návodom na montáž, prípadne nebol dodržaný súlad s platnými STN alebo s návodom na obsluhu,
- výrobok bol neodborne namontovaný alebo nebol uvedený do prevádzky organizáciou oprávnenou v zmysle vyhlášky ÚBP SR č. 718/2002 Z. z., platí pre plynové spotrebiče a spotrebiče s elektrickým napájaním 400 V, ako i pre spotrebiče dodávané bez elektrického kábla, prípadne bez elektrickej koncovky,
- bola vykonaná konštrukčná zmena alebo zásah do výrobku neoprávnenou osobou,
- porucha na výrobku vznikla použitím neoriginálnych náhradných dielov alebo príslušenstva,
- ide o poškodenie: mechanické, nadmernou záťažou, v dôsledku vodného kameňa, neodborného zapojenia, živelnou pohromou, vonkajšími vplyvmi a pod.

### Vyhlasenie o hygienickej neškodnosti výrobku

**Všetky výrobky** distribuované spoločnosťou BSH domáci spotrebiče s.r.o., organizačná zložka Bratislava, prichádzajúce do styku s potravinami **spĺňajú požiadavky** o hygienickej neškodnosti podľa **európskej normy EC 1935/2004**. Toto vyhlásenie sa vzťahuje na všetky výrobky prichádzajúce do styku s potravinami uvedené v aktuálnom cenníku BSH domáci spotrebiče s.r.o., organizačná zložka Bratislava.



Symbol uvedený na výrobku alebo jeho obale upozorňuje na to, že výrobok po skončení jeho životnosti nepatrí k bežnému domácejmu odpadu, ale ho treba odovzdať do špeciálnej zberne odpadu na recyklovanie elektrických alebo elektronických spotrebičov. Vašou podporou správnej likvidácie pomáhate opäť získať cenné suroviny a chrániť tak životné prostredie. Ďalšie informácie o recyklovaní tohto výrobku získate na miestnom úrade, v zberni odpadu alebo v združení Envidom, ktoré zabezpečuje zber, prepravu, spracovanie, recykláciu a ekologické zneškodňovanie elektroodpadu v zmysle zákona.

## **Uistenie dovozcu o vydaní vyhlásenia o zhode**

Vážený zákazník,

Podľa zákona č. 264/1999 Z. z. Vás uistujeme, že na všetky výrobky distribuované spoločnosťou BSH domáci spotrebiče s. r. o. našim obchodným partnerom, bolo vydané prehlásenie o zhode v zmysle zákona č. 264/1999 Z. z. a príslušných nariadení vlády. Toto uistenie dovozcu o vydaní prehlásenia o zhode sa vzťahuje na všetky výrobky vrátane plynových spotrebičov, ktoré sú obsiahnuté v aktuálnom cenníku firmy BSH domáci spotrebiče s. r. o.

## **Kontakt na servis domácich spotrebičov SIEMENS**

### **Dodávateľ:**

BSH domácí spotřebiče s.r.o.- organizačná zložka Bratislava

BSH domácí spotřebiče s.r.o.  
Radlická 350  
158 00 Praha 5

### **Príjem opráv:**

Tel.: +421 244 450 808  
Email: **opravy@bshg.com**

### **Objednávky príslušenstva a náhradných dielov:**

Tel.: +421 244 452 041  
Email: **dily@bshg.com**

### **Zákaznícke poradenstvo:**

Tel.: +421 244 452 041  
Email: **siemens.spotrebice@bshg.com**

Aktuálne informácie o servise nájdete na internetových stránkách

**<http://www.siemens-home.bsh-group.com/sk>.**

Tu máte možnosť si dojednať opravu pomocou online formulára.

