



Myčka na nádobí **SBE46MX03E**



BOSCH

cz Návod k použití





Obsah

Použití podle určení..... 4

Bezpečnostní pokyny4

Dříve než uvedete spotřebič do provozu	5
Při dodání.....	5
Při instalaci	5
V denním provozu	7
Při vzniklých škodách	7
Při likvidaci	7
Zablokování dvířek	9

Ochrana životního prostředí ..10

Obal	10
Staré spotřebiče	10

Seznámení se se spotřebičem11

Ovládací panel	11
Vnitřní prostor spotřebiče	11
Přehled nabídky.....	12

Zařízení ke změkčování vody/ Speciální sůl 13

Tabulka tvrdosti vody	13
Nastavení změkčovacího zařízení.....	13
Použití speciální soli	13
Použití mycích prostředků s komponentou soli	14
Vypnutí ukazatele změkčování vody	14

Leštidlo 14

Nastavení množství leštidla	15
Použití mycích prostředků s komponentou leštidla.....	15
Vypnutí ukazatele doplnění leštidla	16

Nádobí 16

Není vhodné.....	16
Poškození sklenic a nádobí.....	16
Uložení nádobí	16
Horní koš na nádobí	17
Dolní koš na nádobí	17
Koš na příbory	18
Zásuvka na příbory	18
Etažér	19
Sklopné trny	19
Držák malých dílů	19
Police na nože	20
Ostříkovací hlava na pečící plechy..	20
Vyklizení nádobí	21
Úprava výšky koše	21

Mycí prostředek 23

Plnění mycího prostředku	23
Kombinovaný mycí prostředek	24

Přehled programů 25

Volba programu	26
Upozornění pro zkušební ústavy ...	26

Přídavné funkce 27

Úspora času (VarioSpeedPlus)	27
Poloviční náplň	27
HygienePlus	27
Intenzivní zóna	27
Extra sušení	27
Sušení s vysokým leskem	27
EnergySave	27

 Obsluha spotřebiče	28
Programová data	28
Aquasenzor	28
Zapnutí spotřebiče	28
Timelight	29
Infolight	29
Ukazatel zbývajících času.....	30
Odložený start	30
Ukončení programu	30
AutoPowerOff	31
Vypnutí spotřebiče	31
Přerušení programu	32
Zrušení programu	32
Změna programu	32
Intenzivní sušení	32

 Čištění a údržba	33
Celkový stav spotřebiče.....	33
Péče o zařízení	34
Speciální sůl a leštidlo	34
Sítka	35
Ostříkovací ramena	35

 Co dělat v případě poruchy?...36	
Čerpadlo odpadní vody	36
Tabulka poruch	37

 Zákaznický servis	46
---	-----------

 Instalace a připojení	46
Rozsah dodávky	46
Bezpečnostní pokyny	46
Dodání	47
Technické údaje	47
Instalace	47
Přípojka odpadní vody	47
Přípojka pitné vody	48
Přípojka teplé vody	48
Elektrické připojení.....	48
Demontáž	49
Přeprava	49
Zabezpečení proti zamrznutí (Vyprázdnění spotřebiče)	49

Použití podle určení

- Tento spotřebič je určen pouze pro použití v domácnosti a v domácím prostředí.
- Používejte myčku nádobí pouze v domácnosti a pouze k uvedenému účelu: mytí nádobí v domácnosti.
- Tato myčka nádobí je určena pro použití do maximální nadmořské výšky 4000 metrů.

Bezpečnostní pokyny

Děti do 8 let a osoby s omezenými fyzickými, smyslovými nebo duševními schopnostmi nebo nedostatkem zkušeností a vědomostí smějí tento spotřebič používat pouze pod dozorem osoby, která je zodpovědná za jejich bezpečnost, nebo pokud byly seznámeny s bezpečným používáním spotřebiče a pochopily nebezpečí s tím spojená.

Děti si se spotřebičem nesmí hrát. Děti do 8 let věku a bez dohledu zodpovědné osoby nesmí spotřebič čistit ani provádět jeho údržbu.

Děti mladší 8 let věku by se měly zdržovat v bezpečné vzdálenosti od spotřebiče a napájecího vedení.

Dříve než uvedete spotřebič do provozu

Přečtěte si pozorně návod k použití a montážní návod! Obsahují důležité informace o instalaci, použití a údržbě spotřebiče.

Uschovejte všechny podklady pro pozdější použití nebo pro následujícího majitele.

Návod k použití si můžete stáhnout zdarma na našich internetových stránkách. Naše internetové stránky naleznete na zadní straně tohoto návodu k použití.

Při dodání

1. Okamžitě zkontrolujte obal a myčku nádobí, zda nedošlo k poškození při přepravě. Neuvádějte poškozený spotřebič do provozu. Kontaktujte obratem Vašeho dodavatele či prodejce.
2. Zlikvidujte, prosím, předpisově obalový materiál.
3. Obal a jeho části nepřenechávejte hrajícím si dětem. Hrozí nebezpečí udušení skládanými kartony a fóliemi.

Při instalaci

- Dbejte na to, aby zadní strana myčky nádobí nebyla po instalaci volně přístupná (ochrana proti dotyku kvůli horkému povrchu).
- Proveďte instalaci a připojení podle návodu k instalaci a montážního návodu.
- Při instalaci musí být myčka nádobí odpojená od sítě.
- Zajistěte, aby byl zemnicí systém elektrické domovní instalace předpisově nainstalován.

- Elektrické podmínky připojení musí souhlasit s údaji na typovém štítku **33** myčky nádobí.
- Bude-li síťový přívod tohoto spotřebiče poškozen, musí se vyměnit za speciální přípojku. Tato speciální přípojka se smí zakoupit pouze v zákaznickém servisu.
- Jestliže se má myčka nádobí vestavět do vrchní skříňky, musí se tato skříň náležitě upevnit.
- Bude-li myčka nádobí instalována pod nebo nad jiné domácí spotřebiče, dodržujte informaci k montáži v kombinaci s myčkou nádobí v montážním návodu příslušného spotřebiče.
- Aby byl zaručen bezchybný provoz všech spotřebičů, dodržujte také montážní návod k myčce nádobí.
- Nejsou-li k dispozici žádné informace nebo neobsahuje-li montážní návod žádné odpovídající pokyny, obraťte se na výrobce těchto spotřebičů a zjistěte, zda lze myčku nádobí instalovat pod nebo nad tyto spotřebiče.
- Nemůžete-li získat žádné informace od výrobce, nesmíte myčku nádobí namontovat nad nebo pod tyto spotřebiče.
- Pokud nainstalujete mikrovlnnou troubu nad myčku nádobí, může dojít k poškození mikrovlnné trouby.
- Aby byla zajištěna stabilita, instalujte vestavné a integrované myčky nádobí pouze pod spojitě pracovní desky, které jsou sešroubovány se sousedními skříňkami.
- Neinstalujte spotřebič v blízkosti tepelných zdrojů (topná tělesa, zásobníky tepla, sporáky nebo jiné spotřebiče produkující teplo) a pod varné desky.

- Pamatujte na to, že na tepelných zdrojích (např. topení / teplá voda) nebo na horkých částech spotřebičů se může síťové připojení myčky roztavit. Nikdy nepřivádějte do kontaktu síťovou přípojku myčky s tepelnými zdroji nebo horkými částmi spotřebičů.
- Po instalaci myčky nádobí musí být síťová zástrčka volně přístupná.
→ "Elektrické připojení" na straně 48
- U některých modelů: Plastové pouzdro na vodní přípojce obsahuje elektrický ventil, v přívodní hadici se nachází napájecí vedení. Tuto hadici neřezejte, neponořujte plastové pouzdro do vody.

V denním provozu

Dodržujte bezpečnostní upozornění a pokyny k použití na obalech od mycích přípravků a leštidel.

Při vzniklých škodách

- Opravy a zásahy smějí provádět pouze odborníci. K tomuto účelu musí být spotřebič odpojen od sítě. Vytáhněte síťovou zástrčku nebo vypněte pojistky. Zavřete přívod vody.
- Při poškození spotřebiče, především ovládacího panelu (trhliny, díry, vylomená tlačítka), nebo při omezení funkce dvířek se spotřebič již nesmí provozovat. Vytáhněte síťovou zástrčku nebo vypněte pojistky. Zavřete přívod vody, zavolejte zákaznický servis.

Při likvidaci

1. Zamezte dalšímu používání poškozené nebo jinak dosloužilé myčky. Zamezíte tak pozdějším úrazům.
2. Dopravte spotřebič k řádné likvidaci.

Varování

Nebezpečí poranění!

- Aby se zabránilo poranění např. vlivem klopýtnutí o dvířka myčky, měla by se myčka nádobí otevírat pouze krátkodobě k naplnění nebo vyklizení.
- Nože a jiné kuchyňské náčiní s ostrými špičkami se v koši na příbory [28] musí uložit špičkami směrem dolů nebo v polici na nože*, příp. v zásuvce na příbory* [21] uspořádat do vodorovné polohy.
- Nesedejte si ani nestoupejte na otevřená dvířka.
- U volně stojících spotřebičů dbejte na to, aby nebyly přeplněné koše. Spotřebič by se mohl převrhnout.
- Nestojí-li spotřebič ve výklenku a tudíž je boční stěna myčky přístupná, musí se z bezpečnostních důvodů oblast závěsu dvířek z boku zakrýt (nebezpečí poranění). Kryty obdržíte jako zvláštní příslušenství v zákaznickém servisu nebo ve specializovaných prodejnách.

* podle modelu

Varování

Nebezpečí výbuchu!

Nedávejte do mycího prostoru žádné rozpouštědlo. Hrozí nebezpečí výbuchu.

Varování

Nebezpečí opaření!

Za chodu programu otvírejte dvířka myčky nádobí opatrně! Hrozí nebezpečí, že ze spotřebiče vystříkne horká voda.

Varování

Nebezpečí pro děti!

- Používejte dětskou pojistku, je-li k dispozici.
- Zabraňte přístupu dětí k uloženým mycím prostředkům a leštidlům.
- Tyto mycí prostředky mohou způsobit poleptání v ústech, hrtanu a očích nebo mohou vést k udušení.
- Zabraňte přístupu dětí k otevřené myčce nádobí. Mohly by zde být částičky, které mohou spolknout. Také voda v mycím prostoru není pitná, mohla by ještě obsahovat zbytky mycího prostředku.

- Dbejte na to, aby děti nesahaly do záchytné misky na tablety [24]. Malé prsty by se mohly přiskřípnout v zářezech.
- Dbejte na to, aby při otevírání a zavírání dvířek vysoko vestavěného spotřebiče nebyly děti sevřeny nebo přimáčknuty mezi dvířky spotřebiče a dveřmi spodní skříň.
- Děti se mohou v mycím prostoru zavřít (nebezpečí udušení) nebo se dostat do jiných nebezpečných situací. U vysloužilých spotřebičů proto vytáhněte síťovou zástrčku, odřízněte síťový kabel a odstraňte jej. Zámek dvířek a dětskou pojistku (je-li k dispozici) zničte tak, aby se dvířka dále nedala zavřít.

Dětská pojistka (Zablokování dvířek) *

Dětská pojistka (zablokování dvířek) chrání děti před možným nebezpečím způsobeným myčkou nádobí.

⚠ Varování **Nebezpečí udušení!**

Děti se mohou v mycím prostoru zavřít a udusit. Při opuštění myčky nádobí vždy úplně zavřete dvířka spotřebiče.

Dětskou pojistku aktivujte takto (zablokování dveří):

1. Zatáhněte za úchytku dětské pojistky směrem k sobě (1).
 2. Zavřete dvířka (2).
- Dětská pojistka je aktivní.

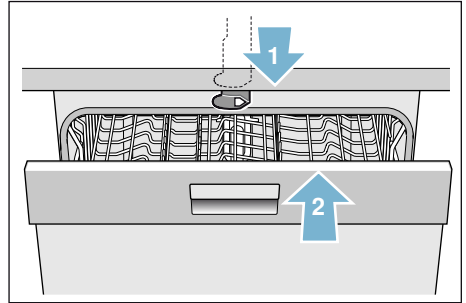

Dveře s aktivovanou dětskou pojistkou otevřete takto (zablokování dveří):

1. Zatlačte úchytku dětské pojistky směrem doprava (1).
2. Otevřete dvířka (2).

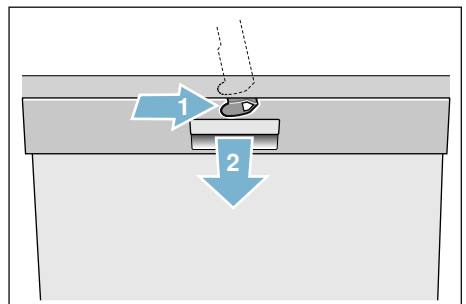

Dětskou pojistku deaktivujte takto (zablokování dveří):

1. Zatlačte úchytku dětské pojistky směrem doprava (1).
2. Zatlačte úchytku dětské pojistky směrem dozadu (2).

Dětská pojistka je deaktivována.

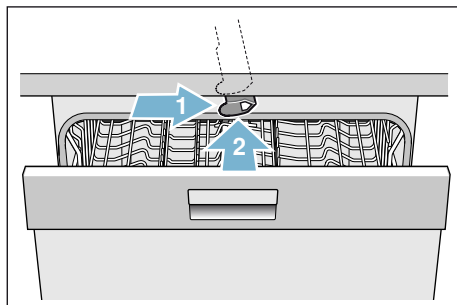

* podle modelu



Ochrana životního prostředí

Obal nového spotřebiče i staré spotřebiče obsahují cenné suroviny a recyklovatelné materiály.

Likvidujte prosím jednotlivé díly rozdělené podle druhů.

O aktuálních likvidačních možnostech se prosím informujte u Vašeho odborného prodejce nebo u Vaší obecní, popř. městské správy.

Obal

Všechny plastové díly spotřebiče jsou označeny mezinárodně normovanou značkou (např. „PS“ polystyrén). Při likvidaci spotřebiče je díky tomu možné rozdělení podle druhů plastových odpadů.

Dodržujte prosím bezpečnostní pokyny pod bodem „Při dodání“
→ Strana 5.

Staré spotřebiče

Dodržujte prosím bezpečnostní pokyny pod bodem „Při likvidaci“
→ Strana 7.



Tento spotřebič je označen v Souladu s evropskou směrnicí 2012/19/EU o nakládání s použitými elektrickými a elektronickými zařízeními (waste electrical and electronic equipment–WEEE). Tato směrnice stanoví jednotný evropský (EU) rámec pro zpětný odběr a recyklování použitých zařízení.



Seznámení se se spotřebičem

Vyobrazení ovládacího panelu a vnitřního prostoru myčky nádobí se nachází vpředu na návodu. Na jednotlivé pozice bude upozorněno v textu.

Ovládací panel

Viz obrázek → *Strana 2*

- 1 Vypínač ZAP/VYP
- 2 Programová tlačítka**
- 3 Ukazatel „kontrola přívodu vody“
- 4 Ukazatel doplnění soli
- 5 Ukazatel doplnění leštidla
- 6 Odložený start
- 7 Přídavné funkce/Programová tlačítka**
- 8 Tlačítko START
- 9 Číselný ukazatel
- 10 Otvírač dvířek

* podle modelu

** počet podle modelu

Vnitřní prostor spotřebiče

Viz obrázek → *Strana 2*

- 20 Vnitřní osvětlení*
- 21 Zásuvka na příbory*
- 22 Horní koš na nádobí
- 23 Horní ostříkovací rameno
- 24 Záchytná miska na tablety
- 25 Dolní ostříkovací rameno
- 26 Zásobník speciální soli
- 27 Sítka
- 28 Koš na příbory*
- 29 Dolní koš na nádobí
- 30 Zásobník na leštidlo
- 31 Zásobník na mycí prostředek
- 32 Uzavíratelná zástrčka zásobníku na mycí prostředek
- 33 Typový štítek

* podle modelu

Přehled nabídky

Pro Vaše usnadnění má myčka nádobí určitá nastavení předvolena.

Nastavení naleznete v jednotlivých kapitolách. Tato nastavení z výroby můžete změnit.

Nastavení	Nastavení z výroby	Popis
<i>H</i> Tvrdost vody <i>H:00-H:07</i>	<i>H:04</i>	Nastavení tvrdosti vody. Při použití multitablet zvolte nejnižší stupeň.
<i>r</i> Leštidlo <i>r:00-r:06</i>	<i>r:05</i>	Množství leštidla má vliv na sušení. Při použití multitablet zvolte stupeň 0.
<i>d</i> Intenzivní sušení <i>d:00-d:01</i>	<i>d:00 / vyp</i>	Vylepšené sušení, pro sklenice a plastové díly.
<i>R</i> Teplá voda* <i>R:00-R:01</i>	<i>R:00 / vyp</i>	Je možné připojení na teplou vodu (40-60 °C) nebo studenou vodu (<40 °C).
<i>P</i> AutoPowerOff <i>P:00-P:02</i>	<i>P:01</i>	Automatické vypnutí spotřebiče po ukončení mytí.
<i>b</i> Hlasitost signálu* <i>b:00-b:03</i>	<i>b:02</i>	Hlasitost signálu při ukončení programu.
<i>S</i> Timelight* <i>S:00-S:02</i>	<i>S:01</i>	V průběhu programu jsou na podlahu promítány informace o stavu.
<i>I</i> Infolight* <i>I:00-I:01</i>	<i>I:01 / zap</i>	K označení probíhajícího mycího cyklu se promítá světlo.

* podle modelu



Zařízení ke změkčování vody/ Speciální sůl

Pro dobré výsledky mytí potřebuje myčka nádobí měkkou vodu, tzn. vodu obsahující málo vápníku, jinak se na nádobí a vnitřku nádob usazují bílé vápenaté zbytky. Voda z vodovodu s více než 7 °H(1,2 mmol/l) se musí změkčovat. Děje se to pomocí speciální soli (regenerační sůl) ve změkčovacím zařízení myčky nádobí. Nastavení a potřebné množství soli je závislé na stupni tvrdosti Vaší vody z vodovodu (viz tabulka).

Tabulka tvrdosti vody

Hodnota tvrdosti vody °dH	Rozsah tvrdosti	mmol/l	Hodnota nastavená na spotřebiči
0-6	měkká	0-1,1	H:00
7-8	měkká	1,2-1,4	H:01
9-10	střední	1,5-1,8	H:02
11-12	střední	1,9-2,1	H:03
13-16	střední	2,2-2,9	H:04
17-21	tvrdá	3,0-3,7	H:05
22-30	tvrdá	3,8-5,4	H:06
31-50	tvrdá	5,5-8,9	H:07

Nastavení změkčovacího zařízení

Přidávané množství soli je nastavitelné od H:00 do H:07. U nastavené hodnoty H:00 není potřeba žádná sůl.

Množství přidávané soli nastavíte takto:

1. Informujte se ve Vaší vodárně a zjistěte hodnotu tvrdosti Vaší vody.
2. Potřebný stupeň převezměte z tabulky tvrdosti vody.
3. Zapněte vypínač ZAP/VYP [1].
4. Držte stisknuté programové tlačítko [A] a tlačítko START [8] tak dlouho, dokud se na číselném ukazateli nezobrazí H:0... .
5. Pust'te obě tlačítka. Světelný ukazatel tlačítka [A] bliká a na číselném ukazateli [9] svítí z výroby nastavená hodnota H:04.
6. Stisknete programové tlačítko [C]. S každým stiskem tlačítka se zvýší nastavovaná hodnota o jeden stupeň; pokud je dosaženo hodnoty H:07 přeskočí údaj opět na H:00 (vypnuto).
7. Stisknete tlačítko START [8].

Nastavená hodnota se uloží.

Použití speciální soli

Speciální sůl doplňujte, jakmile se na ovládacím panelu rozsvítí ukazatel doplnění soli [4]. Dopln'jte vždy bezprostředně před zapnutím spotřebiče. Tím se dosáhne toho, že se přetékající solný roztok okamžitě spláchne a v myčce nádobí nemůže dojít ke korozi materiálu.

Pozor!

Mycí prostředek zničí změkčovací zařízení. Nikdy neplňte mycí prostředek do zásobníku pro speciální sůl.

Speciální sůl doplňte takto:

1. Otevřete šroubovací uzávěr zásobníku [26].
2. Naplňte nádobu vodou (nutné pouze při prvním uvedení do provozu).
3. Nasypejte speciální sůl tak, jak je znázorněno na obrázku (**nikoliv jedlou sůl nebo tablety**). Přitom se vypuzuje a odtéká voda.

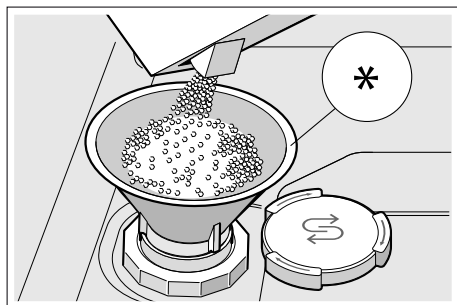

* podle modelu

Použití mycích prostředků s komponentou soli

Mycí prostředky s komponentou soli lze obecně používat bez přídavku speciální soli do hodnoty tvrdosti vody 21 °dH (37 °fH, 26 °Clarke, 3,7 mmol/l). Při tvrdosti vody vyšší než 21 °dH je nutné použití speciální soli.

Vypnutí ukazatele změkčování vody

Pokud Vás ukazatel doplnění soli [4] ruší (např. pokud používáte kombinované mycí prostředky s komponentou soli), můžete ukazatel doplnění soli vypnout.

Přejděte na „Nastavení speciální soli“ a nastavte hodnotu na **H:00**. Změkčovací zařízení a ukazatel doplnění soli se vypnou.

Leštadlo

Leštadlo se stará o nádoby bez skvrn a čiré sklenice. Používejte pouze leštidla pro domácí myčky nádobí. Jakmile se na ovládacím panelu rozsvítí ukazatel doplnění leštidla [5], je k dispozici rezerva leštidla pouze na 1 – 2 mytí. Doplňte leštadlo.

Leštadlo doplňte takto:

1. Otevřete zásobník [30], stiskněte (1) a zvedněte (2) přílošku na víku.

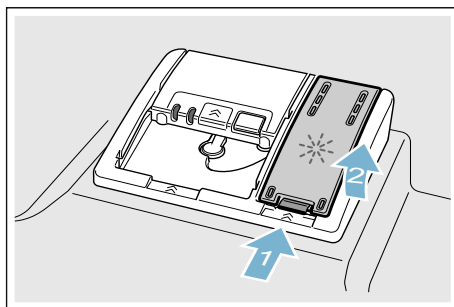

2. Naplňte leštidlo až ke značce max.

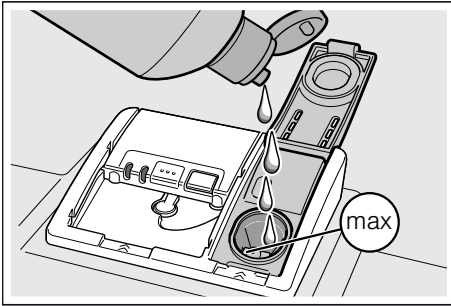

3. Zavřete víko, dokud uzávěr nezaskočí.
4. Přeteklé leštidlo odstraňte hadříkem. Zabrání to nadměrné tvorbě pěny při následujícím mycím cyklu.

Nastavení množství leštidla

Přidávané množství leštidla můžete nastavit od $r:00$ do $r:06$. Nastavte leštidlo na $r:05$ pro velmi dobrý výsledek sušení.

Množství leštidla je z výroby nastaveno na stupeň $r:05$. Množství leštidla změňte pouze tehdy, pokud na nádobí zůstávají šmouhy nebo skvrny po vodě. Nastavte nižší stupeň, abyste zabránili šmouhám. Nastavte vyšší stupeň, abyste zabránili skvrnám po vodě.

Množství leštidla nastavíte takto:

1. Zapněte vypínač ZAP/VYP $[1]$.
2. Držte stisknuté programové tlačítko $[A]$ a tiskněte tlačítko START $[8]$ tak dlouho, dokud se na číselném ukazateli nezobrazí $H:0... .$
3. Puštěte obě tlačítka. Světelný ukazatel tlačítka $[A]$ bliká a na číselném ukazateli $[9]$ svítí z výroby nastavená hodnota $H:04$.
4. Programové tlačítko $[A]$ stiskněte tolikrát, až se na číselném ukazateli $[9]$ zobrazí z výroby nastavená hodnota $r:05$.
5. Stiskněte programové tlačítko $[C]$. S každým stisknutím tlačítka se zvýší nastavená hodnota o jeden stupeň; pokud je dosaženo hodnoty $r:06$ přeskočí údaj opět na $r:00$ (vypnuto).
6. Stiskněte tlačítko START $[8]$.

Nastavená hodnota se uloží.

Použití mycích prostředků s komponentou leštidla

Mycí prostředky s komponentou leštidla lze obecně používat bez přídatku leštidla do hodnoty tvrdosti vody 21 °dH (37 °fH, 26 °Clarke, 3,7 mmol/l). Při tvrdosti vody vyšší než 21 °dH je nutné použití leštidla.

Vypnutí ukazatele doplnění leštidla

Pokud Vás ukazatel doplnění leštidla [5] ruší (např. pokud používáte kombinované mycí prostředky s komponentou leštidla), můžete ukazatel doplnění leštidla vypnout.

Přejděte na „Nastavení množství leštidla“ a nastavte hodnotu na .

Ukazatel doplnění leštidla [5] se vypne.



Nádobí

Není vhodné

- Příbory a části nádobí ze dřeva.
- Choulostivé dekorační sklenice, uměleckoprůmyslové a starožitné nádobí. Ozdoby nejsou odolné proti mytí v myčkách nádobí.
- Plastové díly, které nejsou odolné vůči teple.
- Měděné a cínové nádobí.
- Části nádobí znečištěné popelem, voskem, mazacím tukem nebo barvou.

Dekorace na skle, hliníkové a stříbrné díly mohou mít při mytí sklon k zabarvení a vyblednutí. Také některé druhy skla (jako např. nádobí z křišťálového skla) mohou být po mnoha mycích procesech zakalené.

Poškození sklenic a nádobí

Příčiny:

- Druh skla a způsob výroby skla
- Chemické složení mycího prostředku
- Teplota vody mycího programu

Doporučení:

- Používejte pouze sklenice a porcelán, které jsou výrobcem označené jako vhodné pro mytí v myčkách nádobí.
- Používejte mycí prostředek, který je označen jako prostředek šetrný k nádobí.
- Nádobí a příbory po ukončení programu vyndávejte z myčky co nejdříve.

Uložení nádobí

1. Odstraňte velké zbytky jídla. Není nutné nádobí předběžně mýt pod tekoucí vodou.
2. Nádobí uložte tak, aby
 - stálo spolehlivě a nemohlo se převrhnout,
 - všechny nádoby byly postaveny otvorem dolů,
 - vypouklé kusy nebo kusy s prohloubením stály šikmo, aby voda mohla odtékat,
 - nádobí nemohlo bránit otáčení obou ostričkových ramen [23] a [25].

Velmi malé části nádobí by se neměly v myčce nádobí mýt, jelikož mohou lehce vypadnout z koše.

Horní koš na nádobí

Uložte šálky a sklenice do horního koše na nádobí [22].

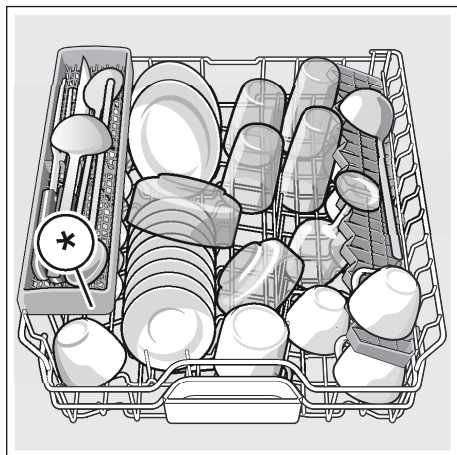

* podle modelu

Upozornění: Dbejte na to, aby nad záchytnou miskou na tablety [24] nebyly žádné kusy nádobí. Toto nádobí může blokovat víko zásobníku pro mycí prostředek [31].

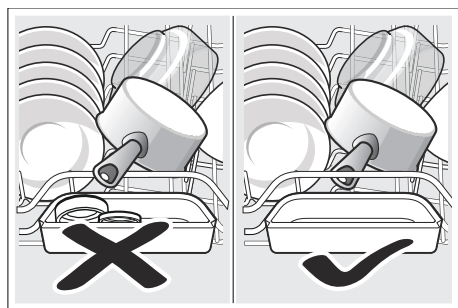

Dolní koš na nádobí

Uložte hrnce a talíře do spodního koše na nádobí [29].

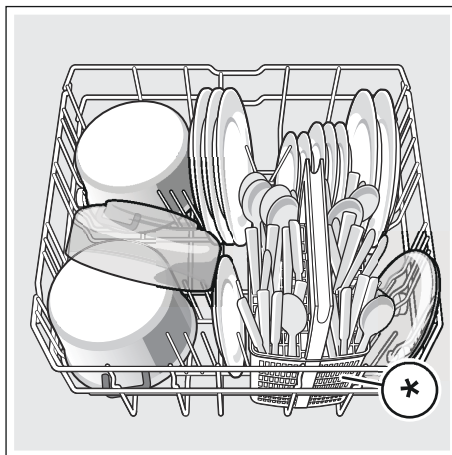

* podle modelu

Tip: Silně znečištěné nádobí (hrnce) byste měli umístit do dolního koše. Z důvodu silnějšího proudu vody obdržíte lepší výsledek mytí.

Tip: Další příklady, jak můžete Vaši myčku nádobí optimálně zaplnit, naleznete na konci tohoto manuálu.

Koš na příbory *

Vaše příbory uložte do koše na příbory * vždy neroztříděné, špičatou stranou směrem dolů.

Abyste se zabránilo poranění, položte dlouhé, špičaté díly a nože na polici na nože *.

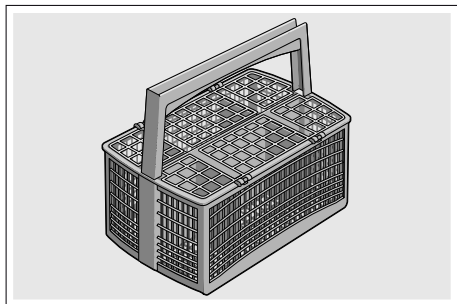

* podle modelu

Zásuvka na příbory *

Uspořádejte příbory do zásuvky na příbory [21] podle vyobrazení. Oddělené uspořádání usnadňuje vyjmutí po mytí.

Zásuvku na příbory lze vyjmout.

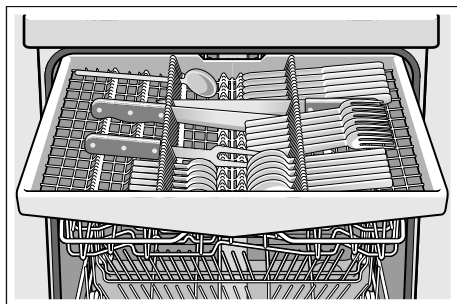

Podle modelu Vaší myčky nádobí můžete boční odkládací plochy sklopit dolů, abyste obdrželi více místa pro vyšší části příborů. Přední řady trnů můžete sklopit, abyste mohli vložit širší rukojeti.

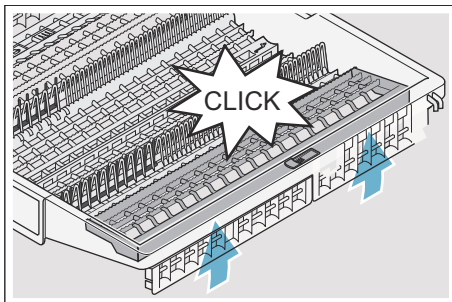
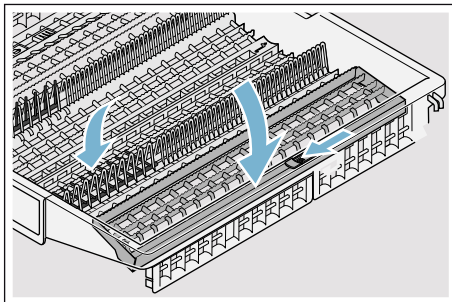

* podle modelu

Etažér *

Etažér a prostor pod ním můžete používat pro malé šálky a sklenice nebo pro větší jídelní náčiní jako např. vařečky nebo servírovací příbory. Pokud etažér nepotřebujete, můžete jej sklopit nahoru.

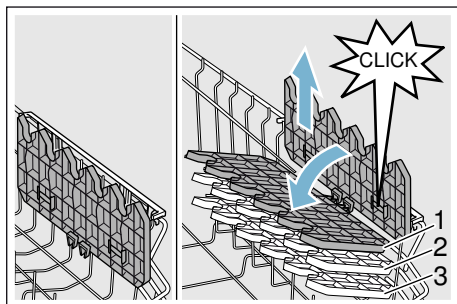

* Podle modelu můžete etažér 3 krát výškově nastavit.

Výškové přestavení etažéru provedete takto:

1. Nastavte etažér svisle a zatáhněte směrem nahoru.
2. Nastavte etažér mírně šikmo dolů a zasuňte na požadovanou výšku (1,2 nebo 3).
3. Zajistěte etažér zaskočením.

Sklopné trny *

* Podle modelu Vaší myčky můžete sklopné trny sklopit. Můžete tak lépe uložit hrnce, mísy a sklenice.

Sklopné trny sklopíte takto:

1. Stiskněte páčku směrem nahoru (1).
2. Sklopte sklopné trny (2).

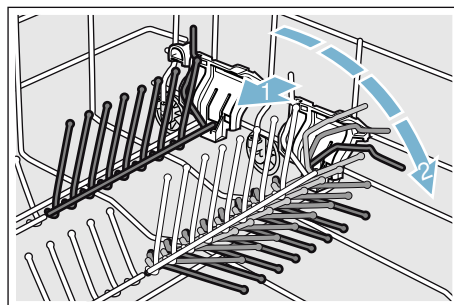

Držák malých dílů *

* Podle modelu Vaší myčky je horní koš na nádobí vybaven držáky malých dílů. Pomocí držáků malých dílů můžete spolehlivě uchytit lehké plastové díly.

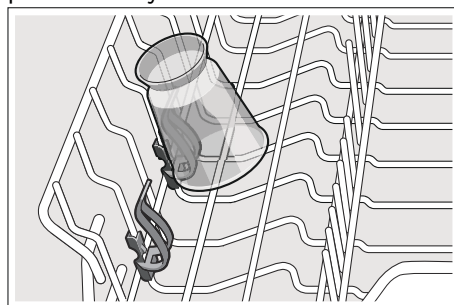

Police na nože *

* Podle modelu Vaší myčky je horní koš na nádobí vybaven policií na nože. Do police můžete vložit dlouhé nože a jiné kuchyňské náčiní.

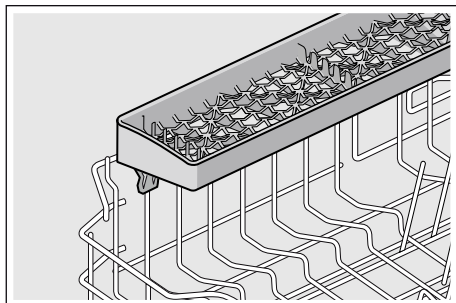

Ostříkovací hlava na pečicí plechy*

* podle modelu

Pomocí této ostříkovací hlavy můžete mýt velké plechy na pečení nebo rošty, jakož i velké talíře (talíře pro labužníky, talíře na těstoviny, servírovací talíře).

Ostříkovací hlavu nasadíte takto:

1. Vyjměte horní koš [22].
2. Nasadte ostříkovací hlavu, jak je vyobrazeno a pootočte směrem doprava. Ostříkovací hlava zaskočí.

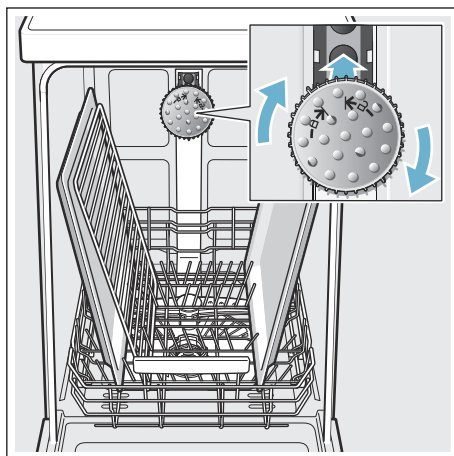

Aby proud vody mohl zasahovat na všechny části, uspořádejte prosím plechy podle vyobrazení (max 2 plechy na pečení a 2 mřížky).

Upozornění: Dbejte na to, abyste myčku nádobí provozovali vždy s horním košem [22] nebo ostříkovací hlavou na plechy na pečení.

Vyklizení nádobí

Aby se zabránilo odkapávání kapek vody z horního koše na nádobí ve spodním koši, doporučuje se vyprazdňovat spotřebič zdola nahoru.

Tip: Horké nádobí je citlivé na dotyk! Po ukončení programu je proto nechejte v myčce nádobí tak dlouho vychladnout, až je můžete dobře uchopit.

Upozornění: Po ukončení programu mohou být ve vnitřním prostoru spotřebiče ještě viditelné kapky vody. Na sušení nádobí to však nemá žádný vliv.

Úprava výšky koše *

* podle modelu

Horní koš na nádobí [22] lze podle potřeby výškově upravit, aby se buď v horním, nebo v dolním koši vytvořilo více místa pro vyšší kusy nádobí.

Výška spotřebiče 81,5cm

S košem na příbory	Horní koš	Spodní koš
Stupeň 1 max. ø	22 cm	31 cm
Stupeň 2 max. ø	24,5 cm	27,5 cm
Stupeň 3 max. ø	27 cm	25 cm

Se zásuvkou na příbory	Horní koš	Spodní koš
Stupeň 1 max. ø	16 cm	31 cm
Stupeň 2 max. ø	18,5 cm	27,5 cm
Stupeň 3 max. ø	21 cm	25 cm

Výška spotřebiče 86,5cm

S košem na příbory	Horní koš	Spodní koš
Stupeň 1 max. ø	24 cm	34cm
Stupeň 2 max. ø	26,5 cm	30,5 cm
Stupeň 3 max. ø	29 cm	28 cm

Se zásuvkou na příbory	Horní koš	Spodní koš
Stupeň 1 max. ø	18 cm	34 cm
Stupeň 2 max. ø	18,5 cm	30,5 cm
Stupeň 3 max. ø	21 cm	28 cm

Velké talíře až do průměru 31/34* cm uložte, jak je vyobrazeno, do dolního koše na nádobí [29].

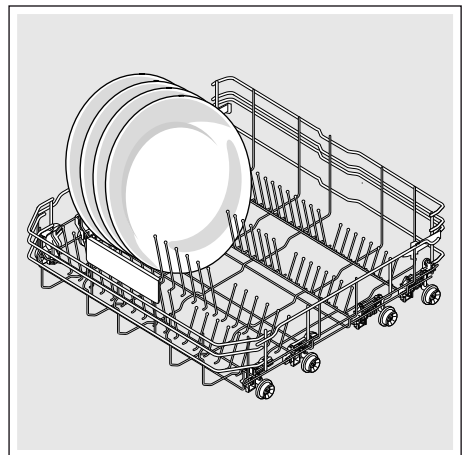

* podle modelu

Horní koš na nádobí s postranními páčkami

1. Vytáhněte horní koš na nádobí [22].
2. Držte horní koš na nádobí ze strany za horní okraj. Zabrání to náhlému spadnutí dolů při dalším kroku.
3. **Spuštění** horního koše na nádobí; obě páčky vlevo a vpravo na vnější straně stiskněte směrem dovnitř. Horní koš na nádobí se spustí.

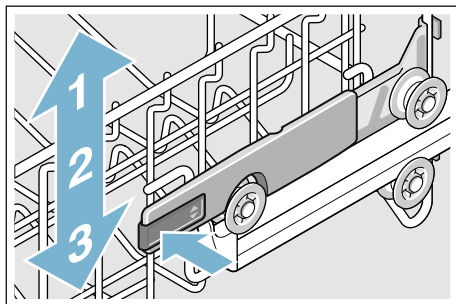

4. **Zvednutí** horního koše; uchopte horní koš na nádobí za horní okraj a zvedněte jej.
5. Zajistěte, aby horní koš na nádobí ležel na obou stranách ve stejné výšce.
6. Zasuňte horní koš.

Horní koš na nádobí s horním a dolním párem koleček

1. Vytáhněte horní koš na nádobí [22].
2. Vydejte horní koš na nádobí.
3. Horní koš na nádobí znovu zavěste na horní (stupeň 3) nebo spodní (stupeň 1) válečky.

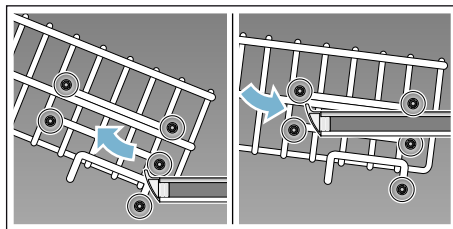

4. Zasuňte horní koš.



Mycí prostředek

Můžete používat tablety, práškové nebo tekuté mycí prostředky určené k mytí v myčce. V žádném případě ale nepoužívejte prostředky pro ruční mytí nádobí. Podle znečištění lze s práškovým nebo tekutým mycím prostředkem dávkování individuálně přizpůsobit. Tablety obsahují pro všechny mycí úkoly dostatečné množství účinných látek. Moderní, účinné mycí prostředky používají převážně nízkoalkalickou recepturu s fosfáty a enzymy. Fosfáty vázou vápník obsažený ve vodě. Enzymy odbourávají škrob a rozpouštějí bílkoviny. Mycí prostředky jsou zřídka bez fosfátů. Tyto mycí prostředky mají slabší schopnost vázat vápník a vyžadují větší dávkovací množství. K odstranění barevných skvrn (např. čaj, kečup) se většinou používají bělidla na bázi kyseliny.

Upozornění: Pro dobrý výsledek mytí bezpodmínečně dodržujte pokyny na obalu mycích prostředků! Při dalších dotazech Vám doporučujeme, abyste se obrátili na poradny výrobců mycích prostředků.

Varování

Nebezpečí poranění a věcné škody vlivem nedodržování bezpečnostních pokynů pro mycí a lešticí prostředky!

Vždy dodržujte bezpečnostní pokyny pro mycí a lešticí prostředky.

Plnění mycího prostředku

1. Pokud je zásobník na mycí prostředky [31] ještě zavřený, uvolněte uzávěr [32], aby se otevřel.
2. Naplňte mycí prostředek do suchého zásobníku pro mycí prostředek [31] (vlozte tabletu napříč, ne na výšku).
3. Dávkování: viz pokyny výrobce na obalu. Použijte rozdělení dávkování zásobníku. Při normálním znečištění obvykle stačí 20-25 ml. Při použití tablet stačí jedna tableta.

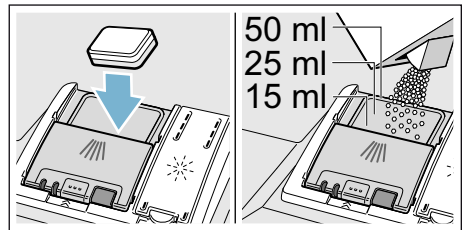

4. Zavřete víko zásobníku na mycí prostředek, dokud uzávěr nezaskočí.

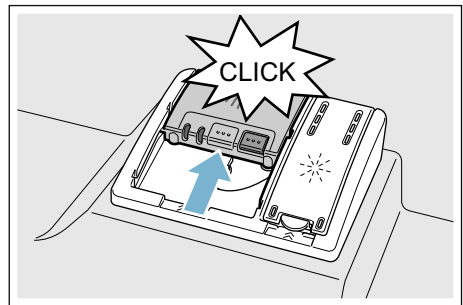

Zásobník na mycí prostředek se v závislosti na programu automaticky otevře v optimální časový okamžik. Práškový nebo tekutý mycí prostředek se ve spotřebiči postupně rozpustí. Tableta spadne do záchytné misky na tablety, kde se postupně rozpustí.

Tip: U málo znečištěného nádobí stačí obvykle trochu menší množství mycího prostředku, než je uvedeno.

Kombinovaný mycí prostředek

Kromě běžných mycích prostředků (samostatné) se nabízí řada produktů s přídatnými funkcemi. Tyto produkty obsahují kromě mycího prostředku často také leštidlo a sůl (3 v 1) a podle kombinace (4 v 1, 5 v 1 ...) ještě přídatné komponenty, jako např. ochrana skla nebo lesk nerezového nádobí.



Kombinované mycí prostředky působí pouze do určitého stupně tvrdosti vody, (většinou 21 °dH). Je-li tato mez překročena, je třeba přidat sůl a leštidlo. Jakmile se používají kombinované mycí prostředky, přizpůsobí se mycí program automaticky tak, že se vždy docílí co nejlepšího výsledku mytí a sušení.



Upozornění

- Chcete-li po spuštění programu přidat nádobí, nepoužívejte záchytnou misku na tablety [24] jako rukojeť horního koše. Mohla by se v ní již nacházet tableta a Vy byste přišli do kontaktu s částečně rozpuštěnou tabletou.
- Nepokládejte do záchytné misky na tablety [24] žádné drobné díly k mytí, zabrání se tím rovnoměrnému rozpouštění tablety.
- Optimálních mycích a sušících výsledků dosáhnete použitím samostatných mycích prostředků ve spojení s odděleným použitím soli a leštidla.
- U krátkých programů nemohou tablety vlivem rozdílného chování při rozpouštění dosáhnout plné mycí schopnosti a mohou také zůstat nerozpuštěné zbytky mycího prostředku. Pro tyto programy jsou vhodnější mycí prostředky v práškovém provedení.
- U programu „intenzivní“ (u některých modelů) je dostatečné dávkování jedné tablety. Při použití práškových mycích prostředků můžete navíc trochu mycího prostředku rozsypat na dvířka spotřebiče.
- Také když svítí ukazatel doplnění leštidla nebo soli, běží mycí program při použití kombinovaných mycích prostředků bezvadně.
- Při použití mycích prostředků s ochranným obalem rozpustným ve vodě: uchopte obal pouze suchýma rukama a naplňte mycí prostředek pouze do absolutně suchého zásobníku na mycí prostředek, jinak může dojít ke slepení.
- Chcete-li přejít z kombinovaných mycích prostředků na samostatné mycí prostředky, dbejte na to, aby změkčovací zařízení a množství leštidla byly nastaveny na správnou hodnotu.
- Bio a Eko mycí prostředky: Mycí prostředky s označením „bio“ nebo „eko“ používají (z důvodu ochrany životního prostředí) zpravidla menší množství účinných látek, příp. zcela upustily od použití určitých obsažených látek. Mycí účinek takových produktů může být někdy omezen.

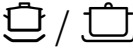
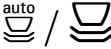
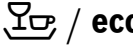
Přehled programů

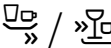
V tomto přehledu je vyobrazen max. možný počet programů. Příslušné programy a jejich uspořádání si prosím zjistíte na Vašem ovládacím panelu.

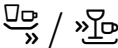
Druh nádobí	Druh znečištění	Program	Možné přídatvé funkce	Průběh programu
Hrnce, pánve, nechoulostivé nádobí a příbory	Silně ulpívající, připečené nebo zaschlé zbytky jídel obsahující škrob nebo bílkoviny	 Intenzivní 70°	Všechny	Intenzivní: Předmytí Mytí 70° Mezimyті Leštění 69° Sušení
Smišené nádobí a příbory	Lehce zaschlé zbytky jídel běžné v domácnosti	 Auto 45° - 65°	Všechny	Optimalizováno senzorem: Pomocí senzoriky se optimalizuje podle znečištění.
Smišené nádobí a příbory	Lehce zaschlé zbytky jídel běžné v domácnosti	 Eco 50°	Všechny	Šetrný program: Předmytí Mytí 50° Mezimyті Leštění 63° Sušení
Smišené nádobí a příbory	Lehce zaschlé zbytky jídel běžné v domácnosti	 Tichý 50°	Intenzivní zóna Poloviční náplň Hygiene Plus Extra sušení Sušení s vysokým leskem	Optimalizace hluku: Předmytí Mytí 50° Mezimyті Leštění 63° Sušení
Choulostivé nádobí, příbory, tepené choulostivé plasty a sklenice	Málo ulpívající, čerstvé zbytky jídel	 Sklo 40°	Intenzivní zóna Vario Speed Plus Poloviční náplň Extra sušení Sušení s vysokým leskem	Zvláště zářivé: Předmytí Mytí 40° Mezimyті Leštění 60° Sušení
Smišené nádobí a příbory	Lehce zaschlé zbytky jídel běžné v domácnosti	 Rychlý 65°	Extra sušení Sušení s vysokým leskem	Zvláště rychlé: Mytí 65° Mezimyті Leštění 70°

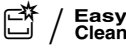
Druh nádobí	Druh znečištění	Program	Možné přídatné funkce	Průběh programu
Smíšené nádobí a příbory	Lehce zaschlé zbytky jídel běžné v domácnosti	1h 65°	Extra sušení Sušení s vysokým leskem	Optimalizace času: Mytí 65° Mezimytlí Leštění 70°
Choulostivé nádobí, příbory, tepelné choulostivé plasty a sklenice	Málo ulpívající, čerstvé zbytky jídel	 Rychlý 45°	Extra sušení Sušení s vysokým leskem	Optimalizace času: Mytí 45° Mezimytlí Leštění 55°
Všechny druhy nádobí	Studené opláchnutí, mezimytlí	 Předmytlí	Žádné	Studené opláchnutí Předmytlí
-	-	 / Easy Clean Péče o zařízení	Žádné	Péče o zařízení 70°

Volba programu

Podle druhu nádobí a stupně znečištění si můžete zvolit vhodný program.

Upozornění pro zkušební ústavy

Zkušební ústavy obdrží pokyny pro srovnávací testy (např. podle EN60436).

Jedná se přitom o podmínky k provádění testů, avšak ne výsledky nebo hodnoty spotřeby. Dotazy emailem na:

dishwasher@test-appliances.com.

Je potřebné označení produktu (č. E) a výrobní číslo (č. FD), které najdete na typovém štítku 33 na dveřích spotřebiče.

P+ Přídavné funkce

* Podle modelu můžete zvolit různé přídavné funkce [7].

Úspora času (VarioSpeedPlus) *

S funkcí „úspora času“ lze podle zvoleného mycího programu zkrátit dobu chodu programu o cca 20 % až 66 %. Aby se při zkrácené době programu dosáhlo optimálních výsledků mytí a sušení, zvýší se spotřeba vody a energie.

Poloviční náplň *

Máte-li na mytí pouze malé množství nádobí (např. sklenice, šálky, talíře), můžete zapnout „poloviční náplň“. Ušetří se přitom voda, energie a čas. K mytí nadávkuje do zásobníku pro mycí prostředek trochu méně mycího prostředku, než se doporučuje při kompletním naplnění spotřebiče.

HygienePlus *

S touto funkcí se zvýší a extrémně dlouho udržuje teplota, aby se obdržel definovaný dezinfekční výkon. Průběžným používáním této funkce bude dosaženo vyššího stavu hygieny. Tato přídavná funkce je ideální např. pro mytí prkének na krájení nebo kojeneckých lahví.

Intenzivní zóna *

Perfektní pro smíšené naplnění. Silně znečištěné hrnce a pánve můžete v dolním koši mýt společně s normálně znečištěným nádobím v horním koši. Zesílí se proud vody v dolním koši, poněkud se zvýší teplota mytí.

Extra sušení *

Zvýšená teplota během mytí a prodloužená fáze sušení umožňují, že se také plastové díly lépe vysuší. Spotřeba energie se lehce zvýší.

Sušení s vysokým leskem *

Zvýšením množství vody během mycího cyklu a prodloužením fáze sušení se zabrání skvrnám a zlepší se výsledky sušení. Spotřeba energie se poněkud zvýší. Pro funkci „sušení s vysokým leskem“ se doporučuje leštidlo (také při použití kombinovaných mycích prostředků).

Energy Save *

Pomocí funkce „Energy Save“ lze snížit spotřebu vody a energie. Pro optimální výsledky mytí a sušení se prodlouží doba běhu.



Obsluha spotřebiče

Programová data

Programové údaje (hodnoty spotřeby) najdete v krátkém návodu. Vztahují se na normální podmínky a nastavenou hodnotu tvrdosti vody $H: 7,4$ - středně tvrdá. Rozdílné ovlivňující faktory jako např. teplota vody nebo tlak v potrubí mohou vést k odchylkám.

Aqua-Senzor *

* podle modelu

Aqua-Senzor je optické měřicí zařízení (fotobuňka), se kterým se měří zakalení mycí vody. Aktivace Aqua-Senzoru probíhá specificky podle programu. Je-li Aqua-Senzor aktivní, může se „čistá“ mycí voda přesunout do následující mycí lázně a spotřeba vody se sníží o 3-6 litrů. Je-li stupeň znečištění vyšší, bude voda odčerpána a nahrazena vodou čistou. V automatických programech se navíc teplota a doba chodu přizpůsobí stupni znečištění.

Zapnutí spotřebiče

1. Zcela otevřete přívod vody.
2. Zapněte vypínač ZAP/VYP 1.
Při každém zapnutí spotřebiče je přednastaven program Eco 50° za účelem provozu šetrného k životnímu prostředí. Tento program zůstává zvolen, pokud nestisknete programové tlačítko 2.
3. Stiskněte tlačítko START 8.
Program se spustí.

Upozornění:

Z ekologických důvodů je při každém zapnutí spotřebiče přednastaven program Eco50°. Šetří to nejen Vaši peněženku, ale i přírodní zdroje. Program Eco50° je program zvláště šetrný k životnímu prostředí. Je to „Standardní program“ podle Nařízení EU 1016/2010, který představuje standardní mycí cyklus k mytí normálně znečištěného nádobí a nejefektivnější kombinaci spotřeby energie a vody k mytí tohoto druhu nádobí.

Timelight (Optický ukazatel během průběhu programu) *

* podle modelu

Během běhu programu se na podlaze, pod dvířky spotřebiče, zobrazí optický ukazatel (dodatečné informace o programu). Při předsazeném soklovém krytu nebo výškovém vestavění s uzavírající čelní stranou nábytku v jedné rovině není ukazatel viditelný.

Možná nastavení optického ukazatele:

- 5:00 Ukazatel je vypnutý.
- 5:01/ Jsou zobrazeny údaje
- 5:02 Program, Odložený start, Zbývajícím čas a ukončení programu.

Z výroby je nastaveno 5:01.

Nastavení můžete změnit:

1. Zapněte vypínač ZAP/VYP [1].
2. Držte stisknuté programové tlačítko [A] a tlačítko START [8] tiskněte tak dlouho, než se na číselném ukazateli [9] zobrazí H:0... .
3. Puštěte obě tlačítka. Bliká světelný ukazatel tlačítka [A] .
4. Tiskněte programové tlačítko [A], než se na číselném ukazateli [9] zobrazí 5:0... s dosud nastavenou hodnotou 5:01.
5. Programové tlačítko [C] tiskněte tak dlouho, než se na číselném ukazateli [9] zobrazí požadovaná hodnota, např. 5:00.
6. Stiskněte tlačítko START [8].

Nastavená hodnota se uloží.

Infolight (Optický ukazatel během průběhu programu) *

* podle modelu

Během běhu programu se na podlaze, pod dvířky myčky nádobí, zobrazí světelný ukazatel. Dvířka myčky otevřete teprve tehdy, když světelný ukazatel na podlaze již není viditelný. Nejsou-li dvířka spotřebiče úplně zavřená, světelný ukazatel * bliká. Při výškovém vestavění s uzavírající čelní stranou nábytku v jedné rovině není světelný ukazatel viditelný.

Nastavení můžete změnit takto:

1. Zapněte vypínač ZAP/VYP [1].
2. Držte stisknuté programové tlačítko [A] a tlačítko START [8] tiskněte tak dlouho, než se na číselném ukazateli zobrazí H:0... .
3. Puštěte obě tlačítka.. Bliká světelný ukazatel tlačítka [A] a na číselném ukazateli [9] svítí hodnota H:0... .
4. Tiskněte programové tlačítko [A] než se na číselném ukazateli [9] objeví z výroby nastavená hodnota 1:01.
5. Stiskem tlačítka [C] můžete funkci vypnout 1:00 nebo zapnout 1:01.
6. Stiskněte tlačítko START [8].

Nastavená hodnota se uloží.

Ukazatel zbývajcího času

Při volbě programu se zobrazí zbývajcí čas běhu programu na číselném ukazateli [9].

* Po zahájení programu se zbývajcí čas zobrazí na podlaze (pouze při nastavení Timelight 5:01 a 5:02).

Doba běhu programu se určuje během programu podle teploty vody, množství nádobí a také stupně znečištění a může se lišit (v závislosti na zvoleném programu).

* podle modelu

Odložený start *

* podle modelu

Zahájení programu můžete po hodinách odsunout až o 24 hodin.

Odložený start nastavíte takto:

1. Zapněte vypínač ZAP/VYP [1].
2. Držte stisknuté tlačítko Odložený start [6] + než se na číselném ukazateli [9] objeví h:01.
3. Tiskněte tlačítko Odložený start [6] - nebo + tak dlouho, než zobrazený čas odpovídá Vaší volbě.
4. Stiskněte tlačítko START [8]. Odložený start je aktivován.
5. Pro zrušení odloženého startu tiskněte tlačítko [6] - nebo + dokud se na číselném ukazateli [9] neobjeví h:00.

Až do spuštění programu můžete Vaši volbu programu libovolně měnit.

Ukončení programu

Program je ukončen, když se na číselném ukazateli [9] zobrazí hodnota 0:00. Dodatečně je ukončení programu oznámeno akusticky oznamovacím tónem, pokud je zapnutá hlasitost signálu.

Hlasitost signálu změníte takto:

1. Zapněte vypínač ZAP/VYP [1].
2. Držte stisknuté programové tlačítko [A] a tiskněte tlačítko START [8] tak dlouho, než se na číselném ukazateli zobrazí h:0... .
3. Pust'te obě tlačítka. Biká světelný ukazatel tlačítka [A] a na číselném ukazateli [9] svítí z výroby nastavená hodnota h:04.
4. Tiskněte programové tlačítko [A] tak dlouho, než se na číselném ukazateli [9] zobrazí z výroby nastavená hodnota b:02.
5. Stiskněte programové tlačítko [C]. S každým stiskem tlačítka se zvýší nastavená hodnota o jeden stupeň; jakmile je dosaženo hodnoty b:03 přeskočí údaj opět na b:00 (vypnuto).
6. Stiskněte tlačítko START [8].

Nastavená hodnota se uloží.

* Ukončení programu se zobrazí na podlaze (pouze při nastavení Timelight 5:01 a 5:02).

* podle modelu

AutoPowerOff (Automatické vypnutí po ukončení programu) nebo vnitřního osvětlení *

Pro ušetření energie se myčka může sama vypnout 1-120 minut po ukončení programu. Nastavení je volitelné od **P:00** do **P:02**.

P:00 Spotřebič se automaticky nevypíná. Vnitřní osvětlení [20] svítí při otevřených dveřích nezávisle na zapnutém nebo vypnutém vypínači ZAP/VYP [1]. Při zavřených dveřích je osvětlení vypnuté. Pokud jsou dvířka spotřebiče otevřená déle než 60 minut, osvětlení se automaticky vypne. Vnitřní osvětlení [20] svítí pouze při nastavené hodnotě **P:00**.

P:01 Spotřebič se vypne po 1 minutě.

P:02 Spotřebič se vypne po 120 minutách.

Nastavení změníte takto:

1. Zapněte vypínač ZAP/VYP [1].
2. Držte stisknuté programové tlačítko [A] a tiskněte tlačítko START [8] tak dlouho, než se na číselném ukazateli zobrazí **H:0...**
3. Pusťte obě tlačítka. Světelný ukazatel tlačítka [A] bliká a na číselném ukazateli [9] svítí hodnota **H:0...**
4. Programové tlačítko [A] tiskněte tak dlouho, než se na číselném ukazateli [9] zobrazí hodnota **P:0...**
5. Stiskněte programové tlačítko [C]. S každým stiskem tlačítka se zvýší nastavená hodnota o jeden stupeň; jakmile je dosaženo hodnot **P:02** přeskočí údaj opět na **P:00**.
6. Stiskněte tlačítko START [8].

Nastavená hodnota se uloží.

* podle modelu

Vypnutí spotřebiče

Krátkou dobu po ukončení programu:

1. Vypněte vypínač ZAP/VYP [1].
2. Zavřete přívod vody (nevztahuje se na spotřebiče s Aqua-Stop).
3. Po vychladnutí vyndejte nádobí.

Upozornění: Po ukončení programu nechejte spotřebič ještě trochu vychladnout, než jej otevřete. Zabráníte tím úniku páry, která dlouhodobě způsobuje poškození Vašeho vestavěného nábytku.

Přerušení programu

Pozor!

Vlivem expanze (přetlaku) mohou dvířka spotřebiče vyskočit nebo vytékat voda! Pokud jsou dvířka spotřebiče otevřena při připojení teplé vody nebo vyhřátém spotřebiči, dvířka spotřebiče vždy nejprve na několik minut otevřete a poté zavřete.

1. Vypněte vypínač ZAP/VYP [1] . Světelné ukazatele zhasnou. Program zůstane uložen.
2. Pro pokračování programu zapněte vypínač ZAP/VYP [1].

Zrušení programu (Reset)

1. Otevřete dvířka.
2. Držte stisknuté tlačítko START [8] cca 3 sekundy. Na číselném ukazateli [9] se zobrazí hodnota 0:0 l.
3. Zavřete dvířka. Program trvá cca 1 minutu. Na číselném ukazateli [9] se zobrazí hodnota 0:00.
4. Otevřete dvířka.
5. Vypněte vypínač ZAP/VYP [1].
6. Zavřete dvířka.

Změna programu

Po stisknutí tlačítka START [8] není možná změna programu. Změna programu je možná pouze pomocí zrušení programu (Reset).

Intenzivní sušení

Pro dosažení lepšího výsledku sušení pracuje myčka s vyšší teplotou. Může se tak nepatrně zvýšit doba trvání programu. (Pozor na choulostivé nádoby!)

Nastavení změňte takto:

1. Zapněte vypínač ZAP/VYP [1].
2. Držte stisknuté programové tlačítko [A] a tiskněte tlačítko START [8] tak dlouho, než se na číselném ukazateli [9] zobrazí H:0... .
3. Puštěte obě tlačítka. Světelný ukazatel tlačítka [A] bliká, na číselném ukazateli [9] svítí z výroby nastavená hodnota H:04.
4. Programové tlačítko [A] tiskněte tak dlouho, než se na číselném ukazateli [9] zobrazí z výroby nastavená hodnota d:00.
5. Stiskem tlačítka [C] můžete intenzivní sušení zapnout d:0 l nebo vypnout d:00.
6. Stiskněte tlačítko START [8].

Nastavená hodnota se uloží.



Čištění a údržba

Pravidelná kontrola a údržba Vašeho spotřebiče pomáhá zabránit poruchám. Šetří to čas a předchází se tím problémovým situacím.

Celkový stav spotřebiče

* Vnitřní prostor Vaší myčky nádobí je převážně samočisticí. Pro odstranění usazenin mění Vaše myčka nádobí v určitých intervalech automaticky běh programu (např. zvýšení mycí teploty). Při tomto běhu programu to vede k vyšším hodnotám spotřeby.

* podle modelu

Pokud přesto naleznete ve vnitřním prostoru Vaší myčky nádobí usazeniny, odstraňte je takto:

1. Zásobník mycího prostředku [31](#) naplňte mycím prostředkem do myčky.
2. Zvolte program s nejvyšší teplotou.
3. Zahajte program bez nádobí.

Vhodné čisticí a ošetřovací prostředky si můžete koupit v zákaznickém servisu (viz zadní strana).

Varování

Nebezpečí pro zdraví vlivem mycích prostředků obsahujících chlor!

Používejte vždy mycí prostředky bez chloru.

Upozornění

- K čištění spotřebiče použijte pouze speciální mycí prostředky / prostředky pro péči určené pro myčky nádobí.
- Pravidelně otírejte těsnění dveří vlhkým hadříkem s trochou mycího prostředku. Tak uchováte těsnění čisté a hygienické.
- Pokud myčku delší dobu nepoužíváte, nechte dvířka pootevřená. Nebude se tak tvořit nepříjemný zápach.
- Myčku nádobí nečistěte nikdy pomocí parního čističe. Výrobce neručí za způsobené škody.
- Pravidelně otírejte přední stranu myčky nádobí a ovládací panel vlhkým hadříkem s trochou mycího prostředku.
- Nepoužívejte houbičky s drsným povrchem a abrazivní čisticí prostředky. Mohou poškrábat povrchy.
- U myček s přední stranou z ušlechtilé oceli se vyhýbejte kuchyňským savým utěrkám nebo tyto před prvním použitím několikrát vymyjte. Zabráníte tak korozi.

Péče o zařízení *

Péče o zařízení je ve spojení s běžně dostupnými přípravky pro péči o zařízení vhodným programem pro péči o Vaši myčku. Usazeniny, jako tuk a vodní kámen, mohou vést k poruchám myčky nádobí. Abyste se vyhnuli poruchám a snížili tvorbu pachu, doporučujeme myčku v pravidelných intervalech čistit.

* Pokud svítí na ovládacím panelu oznámení péče o zařízení nebo je to doporučeno na předním displeji, provedte bez nádobí cyklus péče o zařízení. Poté, co provedete cyklus péče o zařízení, oznámení na ovládacím panelu zhasne.



Pokud Vaše myčka nemá paměťovou funkci, postupujte podle návodu k použití na přípravcích pro péči o zařízení.

Upozornění

- Odstraňte z vnitřního prostoru myčky hrubé nečistoty pomocí vlhkého hadříku.
- Program provádějte za použití přípravku pro péči o zařízení a bez nádobí.
- Používejte speciální přípravek pro péči o zařízení a ne prostředek na mytí nádobí.
- Dbejte bezpečnostních pokynů a pokynů k použití na obalu přípravků pro péči o zařízení.
- * Po třech mycích cyklech automaticky zhasne oznámení na ovládacím panelu také, pokud jste neprovedli cyklus péče o zařízení.

* podle modelu

Speciální sůl a leštidlo

Jakmile se rozsvítí signalizace doplnění  a  na ovládacím panelu, doplňte speciální sůl a leštidlo.

Sítka

Sítka [27] zachycují před čerpadlem hrubé nečistoty v mycí vodě. Sítka se mohou těmito nečistotami ucpat.

Sítkový systém se skládá z:

- hrubého sítko,
 - plochého jemného sítko,
 - mikrosítka.
1. Zkontrolujte po každém mytí, zda se v sítkách nenachází zbytky jídla.
 2. Uvolněte otáčením sítkový válec, podle vyobrazení a vyndejte sítkový systém.

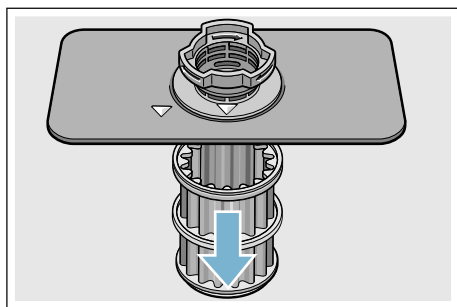
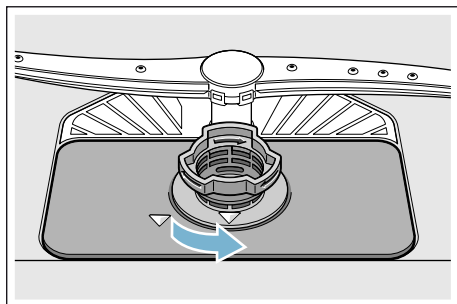

3. Odstraňte eventuální zbytky a vyčistěte sítka pod tekoucí vodou.
4. Namontujte opět v opačném pořadí sítkový systém a dbejte na to, aby po zavření byla označení šipkami proti sobě.

Ostříkovací ramena

Vodní kámen a nečistoty z mycí vody mohou zablokovat trysky a uložení ostříkovacích ramen [23] a [25].

1. Kontrolujte výstupní trysky ostříkovacích ramen z hlediska ucpání.
2. Odšroubujte (1) horní ostříkovací rameno [23] a stáhněte jej směrem dolů(2).
3. Stáhněte nahoru spodní ostříkovací rameno [25].

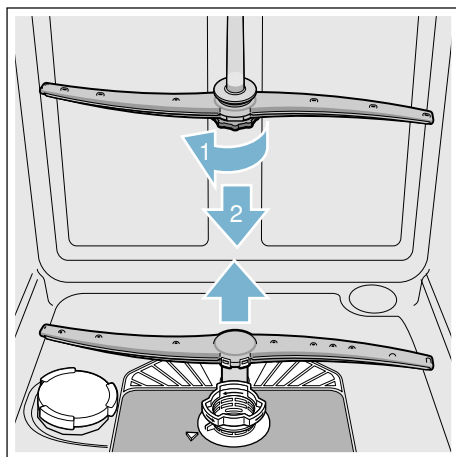

4. Vyčistěte ostříkovací ramena pod tekoucí vodou.
5. Zajistěte ostříkovací ramena zaskočením nebo je pevně přišroubujte.

Co dělat v případě poruchy?

Dle zkušeností lze odstranit poruchy, které se objevují v běžném provozu, svými vlastními silami. To zajistí, že máte spotřebič opět rychle k dispozici. V následujícím přehledu najdete možné příčiny chybových funkcí a pomocné pokyny pro jejich odstranění.

Upozornění: Pokud by se spotřebič během mytí nádobí z neznámých důvodů zastavil nebo nespustil, proveďte nejdříve funkci zrušení programu (Reset) → "Obsluha spotřebiče" na straně 28.

⚠ Varování
Neodbornými opravami nebo nepoužitím originálních náhradních dílů mohou pro uživatele vzniknout značné škody a nebezpečí!

Opravy vždy nechejte provést odborníky. Pokud je nutná výměna některé součásti, vždy použijte originální náhradní díly.

Čerpadlo odpadní vody

Velké zbytky jídel nebo cizí tělesa, která nebyla zachycena sítka, mohou zablokovat čerpadlo odpadní vody. Mycí voda tehdy stojí za sítkem.

⚠ Varování

Nebezpečí pořezání!

Ostré a špičaté předměty nebo skleněné střepy mohou zablokovat čerpadlo odpadní vody. Cizí předměty vždy opatrně vyjměte.

Čerpadlo odpadní vody vyčistíte takto:

1. Odpojte myčku nádobí od elektrické sítě.
2. Vyjměte horní [22] a spodní [29] koše.
3. Vymontujte sítka [27].
4. Vyčerpejte vodu, event. si vezměte na pomoc mycí houbu.
5. Pomocí lžičky vyjměte kryt čerpadla (jak je vyobrazeno). Uchopte kryt čerpadla za přepážku a nadzvedněte jej šikmo směrem dovnitř (1). Kryt kompletně vyjměte.

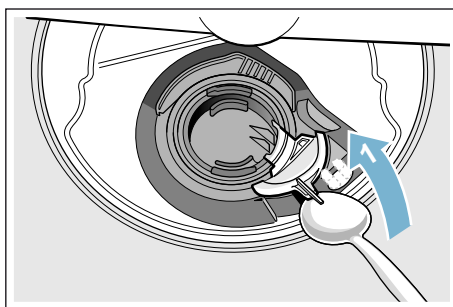

6. Zkontrolujte oběžné kolo na cizí tělesa a případně je odstraňte.
7. Umístěte kryt čerpadla do původní polohy (2) a k zajištění zaskočením jej tlačte směrem dolů (3).

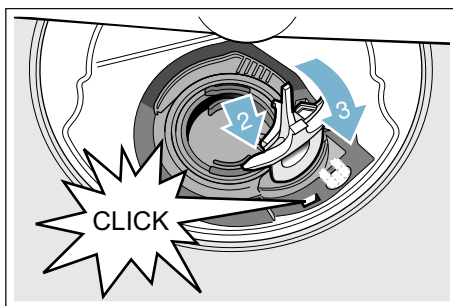

8. Namontujte sítka
9. Nasadte znovu koše.

Tabulka poruch

Porucha	Příčina	Odstranění
Svítlí ukazatel "kontrola přívodu vody".	Přívodní hadice je přelomená.	Položte přívodní hadici bez přelomení.
	Uzavřený přívod vody.	Otevřete přívod vody.
	Přívod vody je zaseknutý nebo zanesený vodním kamenem.	Otevřete přívod vody. Při otevřeném přívodu vody musí být průtok min. 10 l/min.
	Sítka v přívodu vody je ucpané.	Vypněte spotřebič a vytáhněte síťovou zástrčku spotřebiče. Zavřete přívod vody. Odšroubujte přípojku vody. <div data-bbox="659 483 1039 711" data-label="Image"> </div> <p>Vyčistěte sítko v přívodní hadici. Našroubujte opět přípojku vody. Zkontrolujte těsnost. Zajistěte elektrické napájení. Zapněte spotřebič.</p>
Svítlí kód chyby E:07 .	Nasávací otvor (na pravé straně spotřebiče) je zakrytý nádobím.	Uložte nádobí tak, aby byl nasávací otvor volný.
Svítlí kód chyby E:12 .	Topné těleso je zanesené vodním kamenem nebo znečištěné.	Vyčistěte spotřebič pomocí čističe myčky nebo odvápnovacího prostředkem. Provozujte myčku nádobí se změkčovacím zařízením a přezkontrolujte nastavení. → "Zařízení ke změkčování vody / Speciální sůl" na straně 13
Svítlí kód chyby E:14 .	Aktivovaný systém na ochranu proti vodě.	Zavřete přívod vody.
Svítlí kód chyby E:15 .		Zavolejte zákaznický servis a uveďte kód chyby.
Svítlí kód chyby E:16 .	Stálý přítok vody.	
Svítlí kód chyby E:22 .	Sítka [27] jsou znečištěná nebo ucpaná.	Vyčistěte sítko. → "Sítko" na straně 35

* podle modelu

cz Co dělat v případě poruchy?

Porucha	Příčina	Odstranění
Svítlí kód chyby E:24	Hadice odpadní vody je ucpaná nebo přelomená.	Položte hadici bez přelomení, příp. odstraňte zbytky.
	Sifonová přípojka je ještě zavřená.	Zkontrolujte přípojku na sifon a případně ji otevřete.
	Kryt čerpadla odpadní vody je volný.	Zajistěte kryt správně zaskočením. → "Čerpadlo odpadní vody" na straně 36
Svítlí kód chyby E:25	Zablokované čerpadlo odpadní vody nebo kryt čerpadla odpadní vody není zaskočený.	Vyčistěte čerpadlo a kryt správně zajistěte zaskočením. → "Čerpadlo odpadní vody" na straně 36
Svítlí kód chyby E:27	Příliš nízké síťové napětí.	Nejedná se o chybu spotřebiče. Nechejte zkontrolovat síťové napětí a elektrickou instalaci.
Na číselném ukazateli se zobrazí jiný kód chyby. (E:01 až E:30)	Pravděpodobně došlo k technické poruše.	Vypněte spotřebič vypínačem ZAP/VYP <input type="checkbox"/> . Po krátké době spotřebič opětovně spusťte. Pokud problém vznikne znovu, potom zavřte přívod vody, vytáhněte síťovou zástrčku. Zavolejte zákaznický servis a uveďte kód chyby.
Na číselném ukazateli <input type="checkbox"/> 9 se zobrazí L nebo H .*	Nejedná se o poruchu!	Viz TurboSpeed 20min v kapitole „Přehled programů“.*
Svítlí ukazatel doplnění soli <input type="checkbox"/> 4 a/nebo leštidla <input type="checkbox"/> 5.	Chybí leštidlo.	Doplňte leštidlo.
	Chybí sůl.	Doplňte speciální sůl.
	Čidlo nerozezná tablety se solí.	Použijte jinou speciální sůl.
Ukazatel doplnění soli <input type="checkbox"/> 4 a/nebo leštidla <input type="checkbox"/> 5 nesvítlí.	Ukazatel doplnění je vypnutý.	Aktivace/Deaktivace (Kapitola „Zařízení ke změkčování vody / Speciální sůl“ → Strana 13 nebo „Leštidlo“ → Strana 14).
	K dispozici je ještě dostatek speciální soli / leštidla.	Zkontrolujte ukazatel doplnění, stavy naplnění.
Po ukončení programu zůstane ve spotřebiči stát voda.	Síťový systém nebo oblast pod sítky <input type="checkbox"/> 27 jsou ucpané.	Vyčistěte sítko a oblast pod sítky.
	Program ještě není ukončen.	Počkejte na ukončení programu nebo proveďte Reset.

* podle modelu

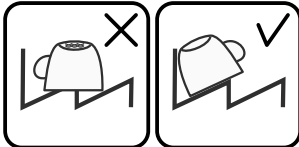
Porucha	Příčina	Odstranění
Nádobí není suché.	Žádné nebo příliš málo leštidla v zásobníku.	Doplňte leštidlo.
	Byl zvolen program bez sušení.	Zvolte program se sušením → "Přehled programů" na straně 25
	Nahromadění vody v prohlubních nádobí a příborech.	Při uložení dbejte na šikmou polohu, příslušné kusy nádobí ukládejte pokud možno šikmo. 
	Použitý kombinovaný mycí prostředek má špatný sušící výkon.	Použijte jiné kombinované mycí prostředky s lepším sušícím výkonem. Dodatečné použití leštidla zvyšuje sušící výkon.
	Extra sušení pro zvýšení účinku sušení není aktivováno.	Aktivujte extra sušení → "Obsluha spotřebiče" na straně 28
	Nádobí bylo vyklizeno příliš brzy nebo proces sušení ještě nebyl ukončen.	Počkejte na konec programu, příp. vyjměte nádobí až 30 min. po ukončení programu.
	Použitá leštidla má omezený sušící výkon.	Použijte značkové leštidlo. Ostatní produkty mohou mít omezenou účinnost.
Plastové nádobí není suché.	Zvláštní vlastnosti plastu.	Plasty na sebe vážou méně tepla než ostatní nádobí, proto se hůře suší.
Příbory nejsou suché.	Příbory v koši na příbory jsou nevhodně roztrženy.	Příbory pokud možno oddělte od sebe, zabraňte jejich kontaktu.
	Příbory jsou v zásuvce na příbory nevhodně roztrženy.	Příbory správně roztržte a pokud možno oddělte od sebe.
Vnitřní strany spotřebiče jsou po mycím cyklu mokré.	Nejedná se o chybu spotřebiče.	Na základě principu „Kondenzační sušení“ jsou kapky vody v zásobníku fyzikálně podmíněné a žádoucí. Vlhkost vzduchu se kondenzuje na vnitřních stěnách myčky nádobí, stéká dolů a odčerpává se.

* podle modelu

cz Co dělat v případě poruchy?

Porucha	Příčina	Odstranění
Zbytky jídel na nádobí.	Příliš těsně uspořádané nádobí, přeplněný koš na nádobí.	Uložte nádobí tak, aby byl k dispozici dostatečný volný prostor a proud vody mohl dosáhnout povrchu nádobí. Zabraňte místům dotyku.
	Zabráněno otáčení ostříkovacích ramen.	Uložte nádobí tak, aby nebránilo otáčení ostříkovacích ramen.
	Trysky ostříkovacích ramen jsou ucpané.	Vyčistěte trysky ostříkovacích ramen. → "Čištění a údržba" na straně 33
	Sítka [27] jsou znečištěná.	Vyčistěte sítka. → "Čištění a údržba" na straně 33
	Sítka [27] jsou špatně nasazená nebo nezaskočila.	Sítka správně usadíte a zajistíte je zaskočením.
	Příliš slabý mycí program.	Zvolte silnější mycí program. Zvyšte citlivost senzoriky.
	Příliš silně předmyté nádobí, senzorika se proto rozhodla pro slabý běh programu. Pevně ulpívající nečistoty nelze úplně odstranit.	Nádobí nepředmývejte. Odstraňujte pouze hrubé zbytky jídel. Zvyšte citlivost senzoriky. Doporučujeme program Eco 50° nebo Intenzivní.
	Vysoké, úzké nádoby nejsou v rohové oblasti dostatečně vypláchnuté.	Vysoké, úzké nádoby neukládejte příliš šikmo a do rohové oblasti.
	Horní koš [22] není vpravo a vlevo nastaven na stejnou výšku.	Nastavte horní koš s postranními pákami na stejnou výšku.
Zbytky jídel na nádobí při funkci Pauza.*	Nádobí doplněno příliš pozdě.	Mycí program přerušujte za účelem doplnění nádobí pouze v počáteční fázi.

* podle modelu

Porucha	Příčina	Odstranění
Zbytky mycího prostředku.	Víko zásobníku pro mycí prostředek [31] je zablokováno kusy nádobí, víko se proto plně neotevře.	Kusy nádobí nesmí být nad záchytnou miskou na tablety [24]. Toto nádobí může zablokovat zásobník pro mycí prostředek a zásobník se úplně neotevře → "Horní koš na nádobí" na straně 17. Do záchytné misky na tablety neumísťujte žádné kusy nádobí nebo osvěžovač.
	Víko zásobníku pro mycí prostředek [31] je zablokováno tabletou.	Tableta se musí vložit na šířku a ne na výšku.
	V rychlém nebo krátkém programu byly použity tablety. Ve zvoleném krátkém programu nebude dosaženo doby rozpustnosti mycího prostředku.	Doba rozpustnosti tablet je pro rychlý nebo krátký program příliš dlouhá. Použijte práškový mycí prostředek nebo silnější program.
	Mycí účinek a chování při rozpouštění se snižuje při delší době uložení nebo je-li mycí prostředek silně zhrudkovatělý.	Vyměňte mycí prostředek.
Vodní skvrny na plastových kusech.	Tvoření kapek na plastovém povrchu se z fyzikálního hlediska nelze vyhnout. Po uschnutí jsou patrné vodní skvrny.	Použijte silnější program (více výměn vody). Při ukládání dbejte na šikmou polohu. Použijte leštidlo. Případně zvyšte nastavení změkčovače vody.
Stíratelné nebo vodou rozpustné povlaky v zásobníku nebo na dvířkách.	Usazují se látky obsažené v mycím prostředku. Tyto povlaky se většinou nedají chemicky (čističe pro domácí spotřebiče) odstranit.	Změňte značku mycího prostředku. Spotřebič mechanicky vyčistěte.
	Při „bílém povlaku“ na dně zásobníku je změkčovací zařízení nastaveno na mezní hodnotu.	Změňte nastavení změkčovacího zařízení, příp. vyměňte mycí prostředek.
	Víko zásobníku na sůl [26] není utažené.	Utáhněte správně víko zásobníku na sůl.
	Pouze u sklenic: Začínající korozi skla lze pouze zdánlivě setřít.	Viz „Poškození sklenic a nádobí“ → Strana 16.

* podle modelu

cz Co dělat v případě poruchy?

Porucha	Příčina	Odstranění
Bílé, těžce odstranitelné povlaky na nádobí, zásobníku nebo dvířkách.	Usazují se látky obsažené v mycím prostředku. Tyto povlaky se většinou nedají chemicky (čističe domácích spotřebičů) odstranit.	Změňte značku mycího prostředku. Spotřebiči mechanicky vyčistěte.
	Nesprávně nastavený rozsah tvrdosti vody nebo je tvrdost vody vyšší než 50 °H (8,9mmol/l).	Nastavte změkčovací zařízení podle návodu k obsluze nebo doplňte sůl.
	Mycí prostředek 3 v 1 nebo bio/eko mycí prostředky nejsou dostatečně účinné.	Nastavte změkčovací zařízení podle návodu k obsluze nebo použijte oddělené prostředky (značkové mycí prostředky, sůl, leštidlo).
	Poddávkování mycího prostředku.	Zvyšte dávkování mycího prostředku nebo jej vyměňte.
	Zvolen příliš slabý mycí program.	Zvolte silnější mycí program.
Zbytky čaje nebo rtěny na nádobí.	Příliš nízká mycí teplota.	Zvolte program s vyšší mycí teplotou.
	Příliš málo nebo nevhodný mycí prostředek.	Naplňte vhodný mycí prostředek se správným dávkováním.
	Příliš silně předmyté nádobí, senzorika se proto rozhodla pro slabý běh programu. Pevně ulpívající nečistoty nelze úplně odstranit.	Nádobí nepředmyvejte. Odstraňujte pouze hrubé zbytky jídel. Zvyšte citlivost senzoriky. Doporučujeme program Eco 50° nebo Intenzivní.
Barevné (modré, žluté, hnědé), těžce odstranitelné až neodstranitelné povlaky ve spotřebiči nebo na nerezovém nádobí.	Tvorba povlaku z látek obsažených v zelenině (např. zelí, celeru, brambor, nudlí, ..) nebo vody z vodovodu (např. mangan)	Částečně odstranitelné čističem pro myčky nádobí nebo mechanickým čištěním. Povlaky jsou zdravotně nezávadné.
	Tvorba povlaku vlivem metalických složek na stříbrném nebo hliníkovém nádobí.	Částečně odstranitelné čističem pro myčky nádobí nebo mechanickým čištěním.
Barevné (žluté, oranžové, hnědé) lehce odstranitelné usazeniny ve vnitřním prostoru (přednostně v oblasti dna).	Tvorba povlaku z látek obsažených ve zbytcích jídel a vodě z vodovodu (vodní kámen), „mýdlový“ povlak.	Zkontrolujte funkčnost změkčovacího zařízení (doplňte speciální sůl), příp. při použití kombinovaných mycích prostředků (tablet) aktivujte změkčování.
Zabarvení plastových dílů ve vnitřním prostoru spotřebiče.	V době životnosti myčky nádobí může dojít k zabarvení plastových dílů ve vnitřním prostoru.	Změny zabarvení jsou normální a nemají vliv na funkci myčky nádobí.

* podle modelu

Porucha	Příčina	Odstranění
Zabarvení na plastových dílech.	Příliš nízká mycí teplota.	Zvolte program s vyšší mycí teplotou.
	Příliš silně předmyté nádoby, senzorika se proto rozhodla pro slabý běh programu. Pevně ulpívající nečistoty nelze úplně odstranit.	Nádoby nepředmývejte. Odstraňujte pouze hrubé zbytky jídel. Zvyšte citlivost senzoriky. Doporučujeme program Eco 50° nebo Intenzivní.
Odstranitelné šmouhy na sklenicích, sklenicích s kovovým vzhledem a přístroích.	Příliš mnoho leštidla.	Nastavte množství leštidla na nižší stupeň.
	Není naplněno leštidlo nebo je zvoleno příliš nízké nastavení.	Naplňte leštidlo a zkontrolujte dávkování (doporučený stupeň 4-5).
	Zbytky mycího prostředku v části programu „Leštění“. Víko zásobníku pro mycí prostředek je zablokováno kusy nádobí (víko se úplně neotevře).	Víko zásobníku pro mycí prostředek nesmí být omežováno kusy nádobí. Do záchytné misky na tablety neumísťujte žádné kusy nádobí nebo osvěžovač.
	Příliš silně předmyté nádoby, senzorika se proto rozhodla pro slabý běh programu. Pevně ulpívající nečistoty nelze úplně odstranit.	Nádoby nepředmývejte. Odstraňujte pouze hrubé zbytky jídel. Zvyšte citlivost senzoriky. Doporučujeme program Eco 50° nebo Intenzivní.
Začínající, nebo již existující, ireverzibilní (trvalé) zakalení skla.	Sklenice nejsou odolné proti mytí v myčce nádobí, pouze vhodné k mytí v ruce.	Používejte sklenice odolné proti mytí v myčce nádobí. Zabraňte dlouhé fázi parního sušení (doba po ukončení mycího cyklu). Použijte mycí cyklus s nižší teplotou. Nastavte změkčovací zařízení podle tvrdosti vody (příp. o jeden stupeň nižší). Použijte mycí prostředek s komponenty pro ochranu skla.

* podle modelu

cz Co dělat v případě poruchy?

Porucha	Příčina	Odstranění
Stopy rzi na přiborech.	Přibory nejsou dostatečně odolné proti rezivění. Ostří nožů jsou často postižena silněji.	Používejte nerezavějící přibory.
	Přibory také zreziví, pokud se myjí společně s rezivějícími díly (rukojeti hrnců, poškozené koše na nádobí apod.)	Nemyjte žádné rezavějící díly.
	Příliš vysoký obsah soli v mycí vodě, protože není pevně zašroubován uzávěr zásobníku pro sůl nebo se při doplňování rozsykala sůl.	Uzávěr zásobníku pro sůl pevně uzavřete nebo rozsypanou sůl odstraňte.
Spotřebič se nedá zapnout nebo ovládat.	Výpadek funkce.	Odpojte spotřebič od elektrické sítě. Vytáhněte síťovou zástrčku nebo vypněte pojistky. Počkejte nejméně 5 sekund, potom spotřebič připojte do elektrické sítě.
Spotřebič se neuvede do provozu.	Domovní pojistka není v pořádku.	Zkontrolujte pojistku.
	Není zastrčen síťový kabel.	Ujistěte se, že je síťový kabel úplně zastrčen na zadní straně spotřebiče a do síťové zástrčky. Zkontrolujte funkčnost síťové zástrčky.
	Dvířka spotřebiče nejsou správně zavřena.	Zavřete dvířka.
	Je aktivována funkce Pauza*	Stiskněte tlačítko Start <input type="checkbox"/> 8 <input type="checkbox"/> .
Program se spustí samostatně.	Nečekali jste na ukončení programu.	Provedte reset.
Dvířka se dají jen obtížně otevřít.	Je aktivována dětská pojistka.	Deaktivujte dětskou pojistku.
Dvířka nelze zavřít.	Zámek dvířek je zapnutý.	Zavřete dvířka větší silou.
	Zavření dvířek je zamezeno v souvislosti s instalací.	Zkontrolujte vestavění: Dvířka nebo nastavbové díly nesmí na sebe při zavírání narážet.
Víko zásobníku mycího prostředku se nedá zavřít.	Zásobník pro mycí prostředek nebo vedení víka je zablokováno splepenými zbytky mycího prostředku.	Odstraňte zbytky mycího prostředku.

* podle modelu

Porucha	Příčina	Odstranění
Zbytky mycího prostředku v zásobníku pro mycí prostředek [31] nebo v záchytné misce na tablety [24].	Ostříkovací ramena jsou zablokována kusy nádobí, mycí prostředek se proto nevypláchně.	Ujistěte se, že ostříkovací ramena se volně otáčí.
	Zásobník pro mycí prostředek byl při plnění vlhký.	Plňte mycí prostředek pouze do suchého zásobníku.
Spotřebič se v programu zastaví nebo se program přeruší.	Dvířka nejsou zcela zavřená.	Zavřete dvířka.
	Do záchytné misky na tablety neumístujte žádné kusy nádobí nebo osvěžovač. Horní koš tlačí proti vnitřní straně dvířek a brání spolehlivému uzavření dvířek.	Zkontrolujte, není-li zadní stěna promáčknutá např. zásuvkou nebo nedemontovaným držákem hadice.
	Je přerušen přívod elektrického proudu nebo vody.	Obnovte přívod elektrického proudu nebo vody.
Tlukoucí zvuk plnicího ventilu.	Je závislé na domovní instalaci, proto se nejedná o chybu spotřebiče. Žádný vliv na funkci spotřebiče.	Není možné odstranění.
Tlukoucí nebo klepající zvuk.	Ostříkovací rameno naráží do nádobí, nádobí není správně uloženo.	Uložte nádobí tak, aby ostříkovací ramena nenarážela do nádobí.
	Při malé náplni narážejí proudy vody přímo na vanu myčky.	Spotřebič více naplňte nebo nádobí v myčce rovnoměrně rozdělte.
	Lehké kusy nádobí se při mytí pohybují.	Lehké nádobí stabilně uložte.
Neobvyklá tvorba pěny.	V zásobníku leštidla je prostředek na ruční mytí.	Zásobník na leštidlo okamžitě naplňte leštidlem.
	Rozlité leštidlo.	Odstraňte leštidlo hadrem.

* podle modelu

Zákaznický servis

Kdyby se Vám nepodařilo poruchu odstranit, obraťte se prosím na Váš zákaznický servis. Vždy najdeme vhodné řešení, abychom přešli zbytečným návštěvám techniků. Kontaktní údaje na zákaznický servis najdete na zadní straně tohoto návodu k použití. Při zavolání uveďte prosím označení produktu (č. E=1) a výrobní číslo (č. FD=2), které najdete na typovém štítku  na dvířkách spotřebiče.

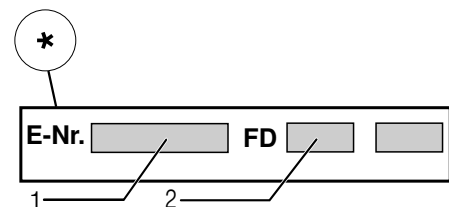
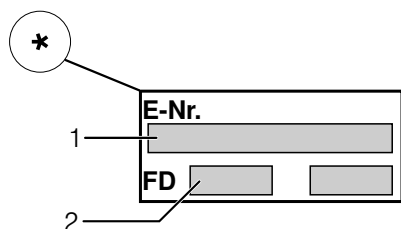

Spolehněte se na kompetenci výrobce. Obrat'te se na nás. Tím si zajistíte, že oprava bude provedena vyškolenými servisními techniky, kteří jsou vybaveni originálními náhradními díly pro Váš domácí spotřebič.

* podle modelu

Instalace a připojení

K řádnému provozu musí být myčka nádobí odborně připojena. Údaje o přítoku a odtoku vody jakož i elektrické přípojné hodnoty musí odpovídat požadovaným kritériím, jak jsou uvedeny v následujících odstavcích, příp. montážním návodu.

Při montáži dodržujte pořadí pracovních kroků:

1. Kontrola při dodání
2. Instalace
3. Přípojka odpadní vody
4. Přípojka pitné vody
5. Elektrické připojení

Rozsah dodávky

Při reklamacích se obraťte na prodejce, u kterého jste spotřebič zakoupili, nebo na náš zákaznický servis.

- Myčka nádobí
- Návod k použití
- Montážní návod
- Stručný návod*
- Montážní materiál
- Tlumící plechový kryt*
- Gumová zástěrka*
- Síťový kabel

* podle modelu

Bezpečnostní pokyny

Dodržujte prosím bezpečnostní pokyny pod bodem → "Při instalaci" na straně 5.

Dodání

Vaše myčka nádobí byla ve výrobě důkladně přezkoušena z hlediska její bezvadné funkčnosti. Po přezkoušení uvnitř myčky mohou zůstat menší vodní skvrny, které zmizí po prvním mycím cyklu.

Technické údaje

- **Hmotnost:**
Maximálně 60 kg.
- **Napětí:**
220-240 V, 50 Hz nebo 60 Hz.
- **Přípojná hodnota:**
2,0-2,4 kW.
- **Jištění:**
10/16 A (UK 13 A).
- **Příkon:**
Vypnutý stav (Po) * 0,10 W.
Nevypnutý stav (PI) * 0,10 W.
* podle Nařízení (EU)
čís. 1016/2010 a 1059/2010.
Přídavné funkce a nastavení mohou zvýšit příkon.
- **Tlak vody:**
Minimálně 0,05 MPa (0,5 bar),
maximálně 1 MPa (10 bar).
Při vyšším tlaku vody:
Namontujte redukční tlakový ventil.
- **Přítokové množství:**
Minimálně 10 litrů/minutu.
- **Teplota vody:**
Studená voda.
U teplé vody:
Maximální teplota 60 °C.
- **Kapacita:**
12-15 sad nádobí
(podle modelu).

Instalace

Potřebné rozměry pro vestavění si převezmete z montážního návodu. Spotřebič nastavte s pomocí výškově nastavitelných nožiček do vodorovné polohy. Dbejte přitom na bezpečnou stabilitu myčky nádobí.

- Vestavné a integrované spotřebiče, které se dodatečně instalovaly jako volně stojící spotřebič, se musí zajistit proti převrnutí, např. přišroubováním na zeď nebo vestavěním pod průchozí pracovní desku, která je sešroubována se sousedními skříňkami.
- Spotřebič lze bez problému zabudovat mezi dřevěné nebo umělohmotné stěny kuchyňského jádra.

Připojka odpadní vody

1. Požadované pracovní kroky si zjistíte v montážním návodu, případně namontujte sifon s odtokovým hrdlem.
2. Připojte hadici odpadní vody pomocí přiložených součástí na odtokové hrdlo sifonu. Dbejte na to, aby odtoková hadice nebyla přelomena, zmáčknuta nebo zamotána do sebe a žádné uzavírací víčko v odtoku neomezovalo odtékání odpadní vody!

Přípojka pitné vody

1. Připojte přípojku pitné vody podle montážního návodu pomocí přiložených dílů na přívod vody. Dbejte na to, aby přípojka pitné vody nebyla přelomená, přimáčknutá nebo zamotaná do sebe.
2. Při výměně spotřebiče se musí vždy použít nová přívodní hadice vody.

Tlak vody:

Minimálně 0,05 MPa (0,5 bar),
maximálně 1 MPa (10 bar).

Při vyšším tlaku vody:

Namontujte redukční tlakový ventil.

Přítokové množství:

Minimálně 10 litrů/minuta.

Teplota vody:

Studená voda.

U teplé vody:

Maximální teplota 60 °C.

Přípojka teplé vody*

* podle modelu

Myčku nádobí lze připojit na studenou nebo teplou vodu do max. teploty 60 °C. Přípojka na teplou vodu se doporučuje tehdy, je-li tato přípojka k dispozici z energeticky výhodné přípravy teplé vody a vhodné instalace, např. solárního zařízení s oběhovým vedením. Ušetří se při tom energie a čas. Pomocí nastavení „Teplá voda“ můžete Vaši myčku optimálně přizpůsobit na provoz s teplou vodou. Přitom je doporučená teplota vody (teplota přívodní vody) nejméně 40 °C a nejméně 60 °C. Připojení na teplou vodu se nedoporučuje, když se voda ohřívá v elektrickém bojleru.

Nastavení teplé vody změníte takto:

1. Zapněte vypínač ZAP/VYP 1.
2. Držte stisknuté programové tlačítko A a stiskněte tlačítko START 8 až do té doby, než se na číselném ukazateli zobrazí $H:0... .$
3. Pusťte obě tlačítka. Bliká světelný ukazatel tlačítka A a na číselném ukazateli 9 svítí hodnota $H:0... .$
4. Tiskněte programové tlačítko A tak dlouho, než se na číselném ukazateli 9 zobrazí z výroby nastavená hodnota $R:00$.
5. Stiskem tlačítka C můžete vypnout $R:00$ nebo zapnout $R:0$ l.
6. Stiskněte tlačítko START 8.

Nastavená hodnota se uloží.

Elektrické připojení

- Spotřebič připojte pouze na střídavé napětí v rozsahu 220 V až 240 V a 50 Hz nebo 60 Hz do předpisově nainstalované zásuvky s ochranným vodičem. Potřebné jištění viz typový štítek 33.
- Síťová zásuvka musí být v blízkosti spotřebiče a musí být volně přístupná také po vestavění. Není-li po vestavění síťová zástrčka volně přístupná, musí být pro splnění příslušných bezpečnostních předpisů na straně instalace k dispozici všepólový odpojovač se vzdáleností kontaktů minimálně 3 mm.

- Změny na přípojce smějí provádět pouze odborníci.
- Prodloužení síťového napájecího kabelu se smí zakoupit pouze v zákaznickém servisu.
- Při použití chrániče s chybovým proudem se smí používat pouze typ se značkou . Pouze tento typ zaručuje splnění současně platých předpisů.
- Spotřebič je vybaven bezpečnostním systémem proti úniku vody. Dbejte na to, že tento systém funguje **pouze** při připojeném napájení proudem.

Demontáž







Také zde dodržujte pořadí pracovních kroků:

1. Odpojte spotřebič od elektrické sítě.
2. Zavřete přívod vody
3. Odpojte přípojku odpadní a pitné vody.
4. Povolte upevňovací šrouby k nábytkovým dílům.
5. Demontujte, je-li k dispozici, soklové prkno.
6. Myčku nádobí vytáhněte, přitom opatrně vytahujte hadici.

Přeprava

Vyprázdněte myčku nádobí a zajistěte volné díly.

Myčka nádobí se musí vyprázdnit pomocí následujících kroků:

1. Otevřete přívod vody.
2. Zapněte vypínač ZAP/VYP .
3. Zvolte program s nejvyšší teplotou. Na číselném ukazateli  se zobrazí předpokládaná doba trvání programu.
4. Stiskněte tlačítko START . Spustí se běh programu.
5. Po cca 4 minutách držte tlačítko START  tak dlouho, než se na číselném ukazateli zobrazí  !. Po cca 1 minutě se na číselném ukazateli zobrazí :00.
6. Vypněte vypínač ZAP/VYP .
7. Uzavřete přívod vody, odšroubujte přívodní hadici a nechte vodu vytéct.

Upozornění: Spotřebič přepravujte pouze ve svislé poloze, aby se do řízení spotřebiče nedostala žádná zbytková voda a nezpůsobila chybný běh programu.

Zabezpečení proti zamrznutí

Stojí-li spotřebič v místonosti ohrožené mrazem (např. rekreační chata), musí se spotřebič úplně vypustit (viz Přeprava).

Změny vyhrazeny.

Záruka AQUA-STOP

odpadá u spotřebičů bez Aqua-Stop

Kromě záručních reklamací k prodeji, plynoucích z podmínek kupní smlouvy a našich záručních podmínek, neseme zodpovědnost za způsobené škody při splnění těchto podmínek:

1. Pokud dojde vlivem chyby našeho systému Aqua-Stop ke škodě způsobené vodou, uhradíme škody soukromým uživatelům. Aby bylo dosaženo bezpečnosti proti úniku vody, musí být spotřebič připojen k elektrické síti.
2. Tato záruka spolehlivosti platí po dobu životnosti spotřebiče.
3. Předpokladem nároku na záruku je odborné nainstalování a připojení spotřebiče se systémem Aqua-Stop podle našeho návodu. Toto zahrnuje také odborně namontované prodloužení systému Aqua-Stop (originální příslušenství). Naše záruka se nevztahuje na vadná přívodní potrubí nebo vadné armatury až po přípojku systému Aqua-Stop na přívod vody.
4. Na spotřebiče se systémem Aqua-Stop není v zásadě nutné dohlížet během provozu, popř. je poté zajistit uzavřením přívodu vody. Pouze v případě delší nepřítomnosti ve Vašem bytě, např. při několikátýdenní dovolené, Vám doporučujeme uzavřít přívod vody.

Zákaznická linka

CZ 251 095 555

Robert Bosch Hausgeräte GmbH

Carl-Wery-Straße 34

81739 München

Germany

www.bosch-home.com/cz



9001181898
(9606) 642 MV

CZ *) K dispozici přes servisní službu

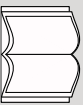

9001010417 (9406)



640 var.Scharnier 86,5

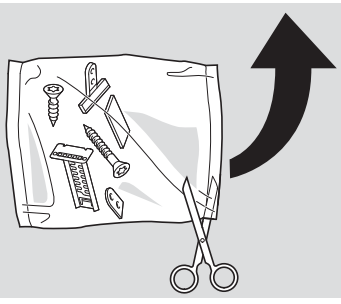
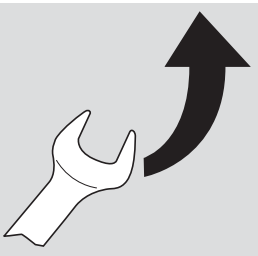
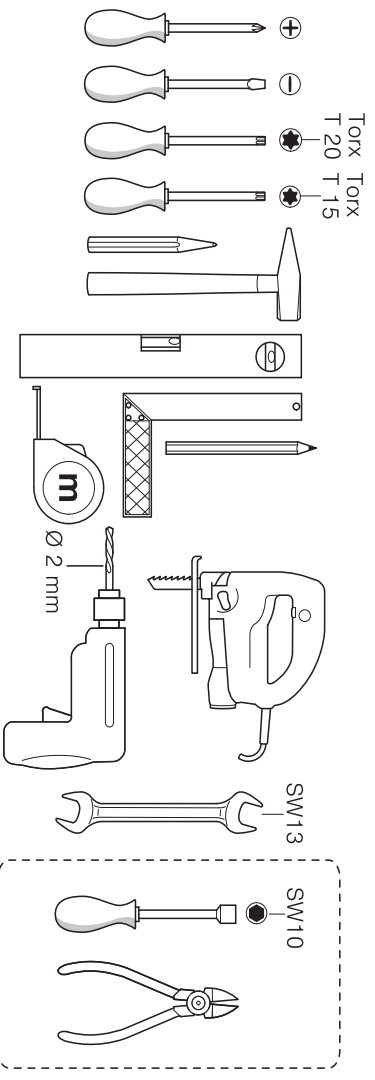
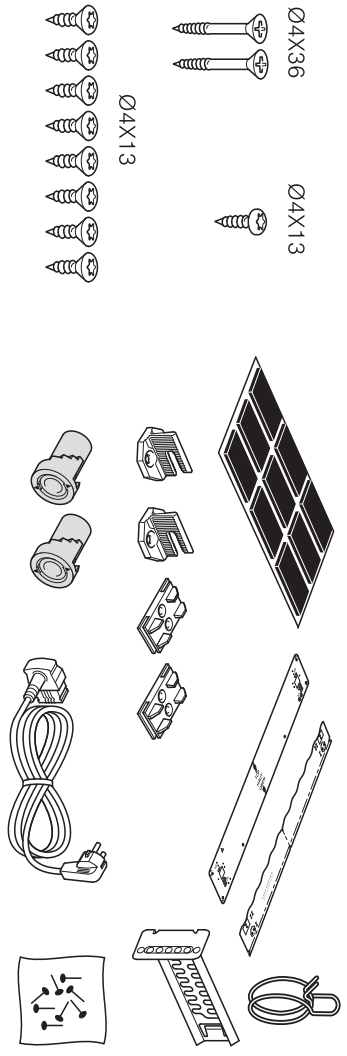

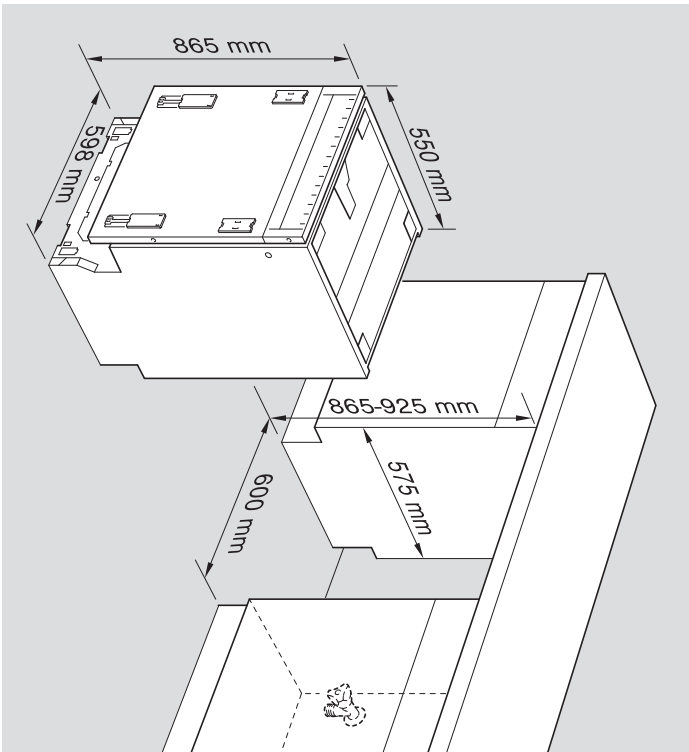
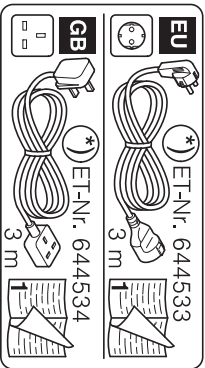
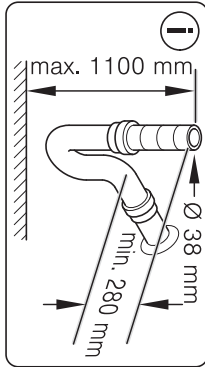
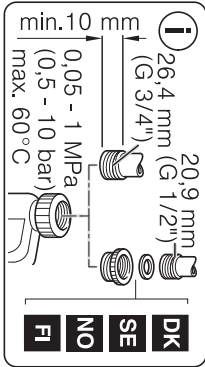
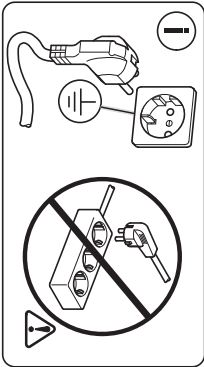
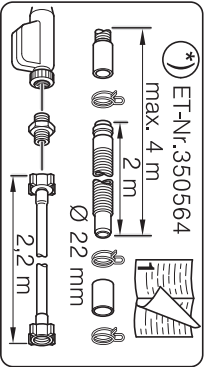

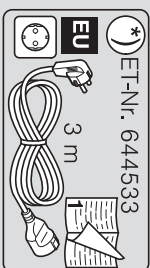
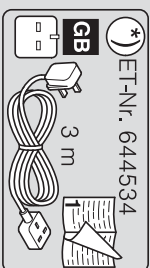
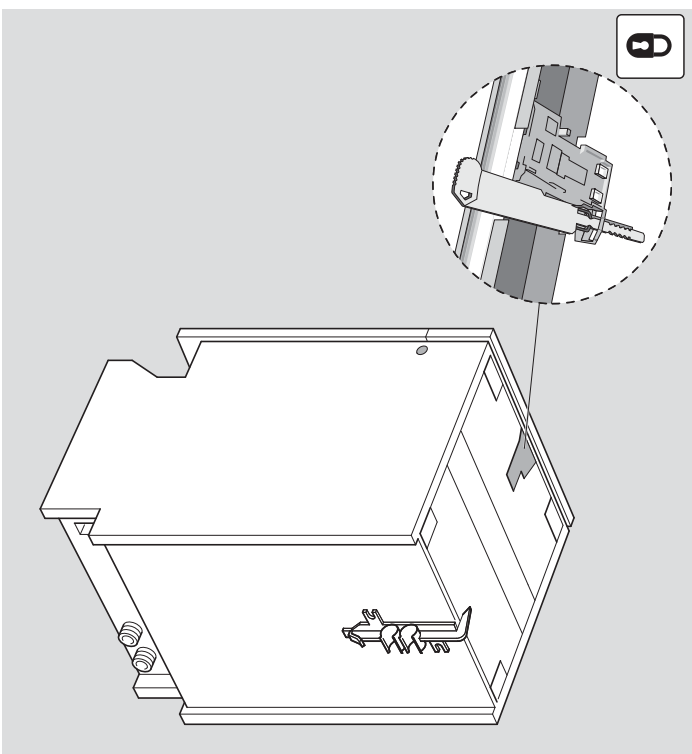
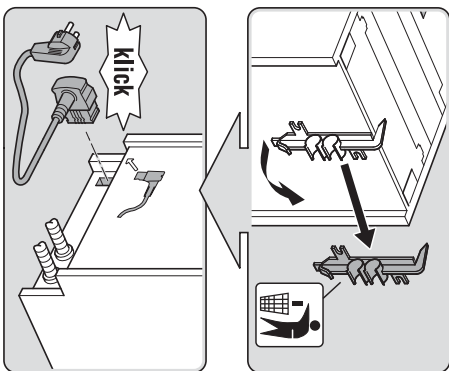

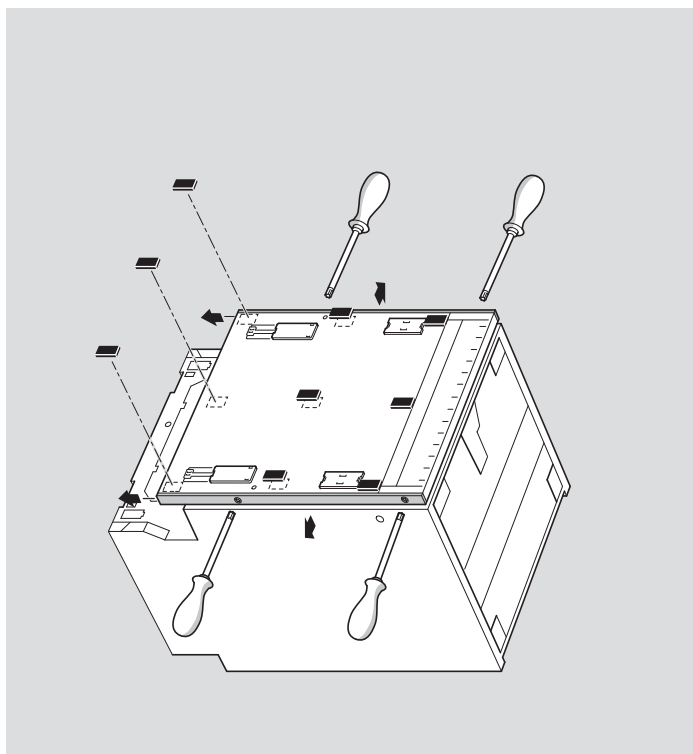
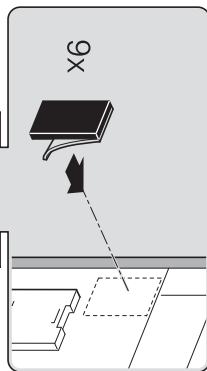
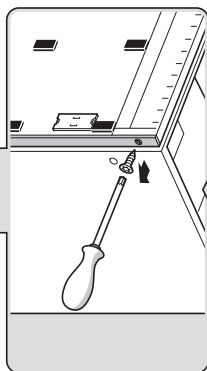
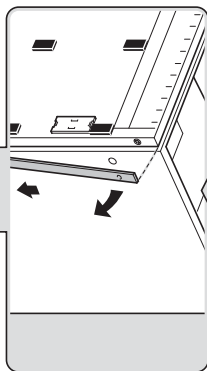
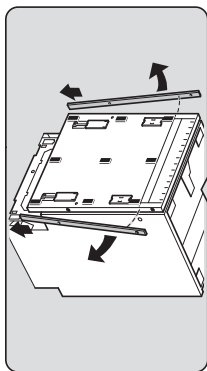
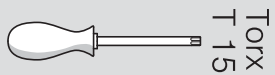

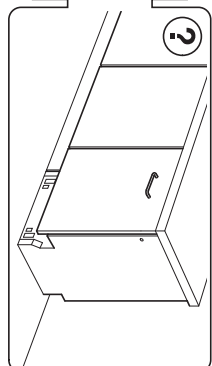
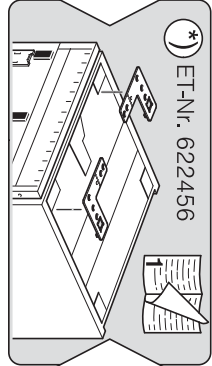
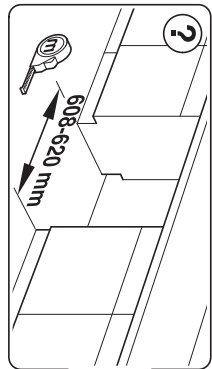
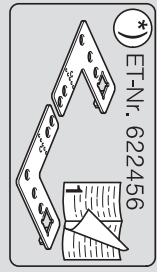
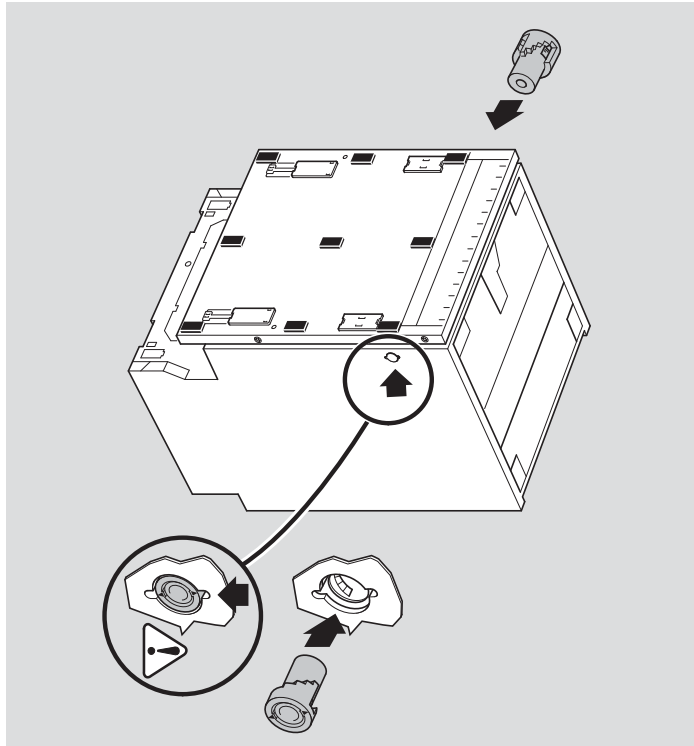
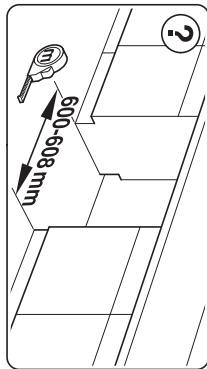

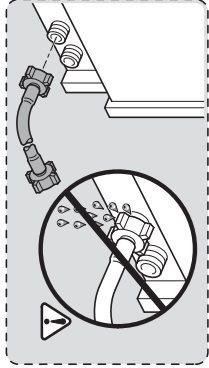
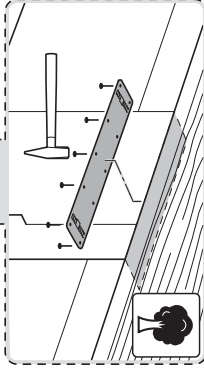
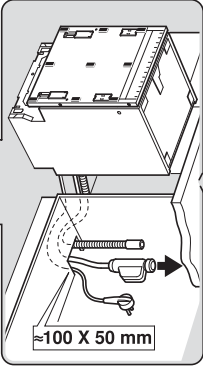
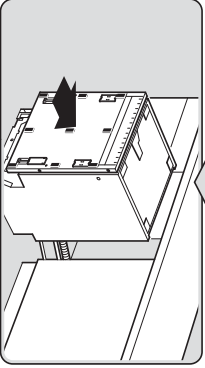
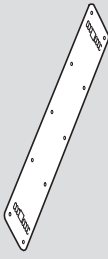
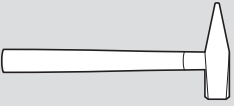

Pozor na
skřípnutí.

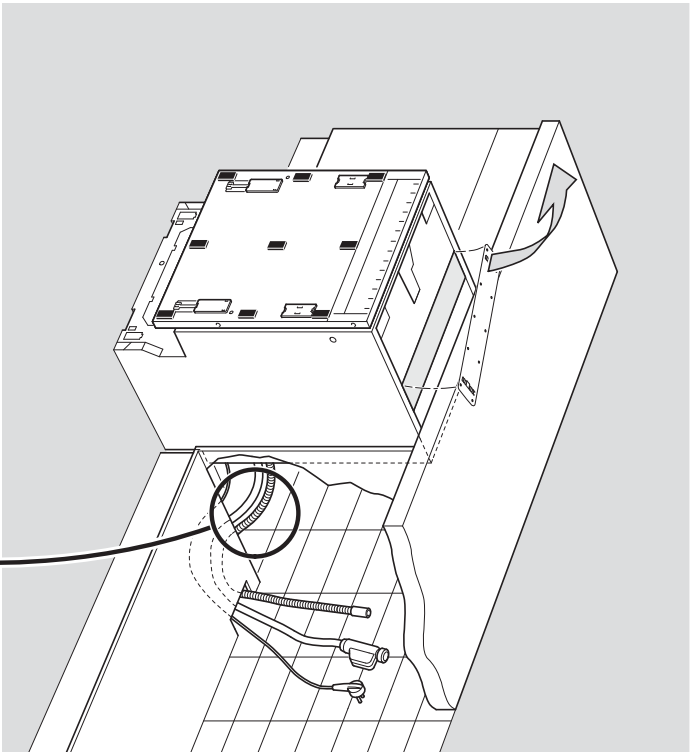
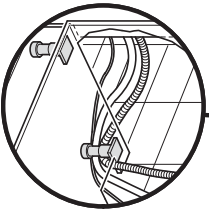

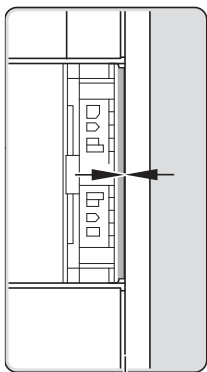

10 mm

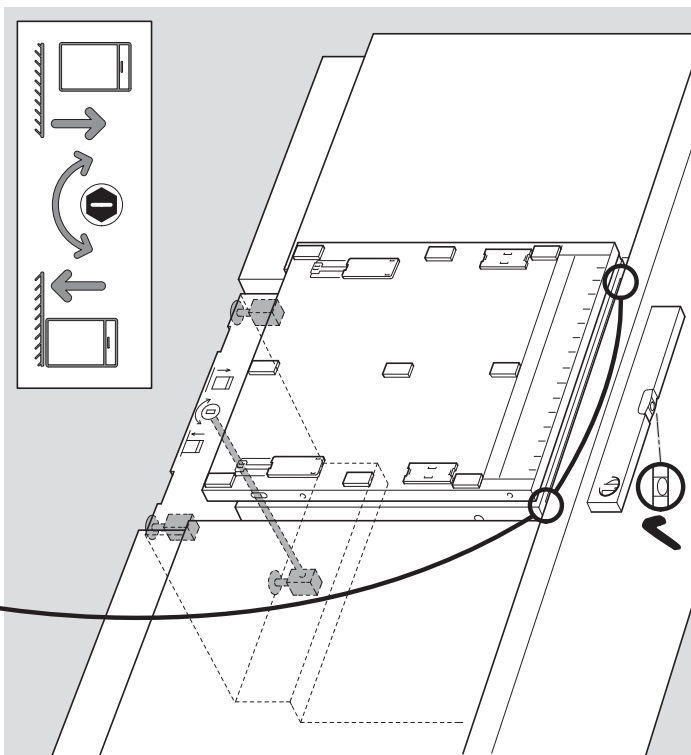
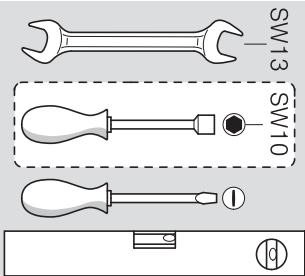
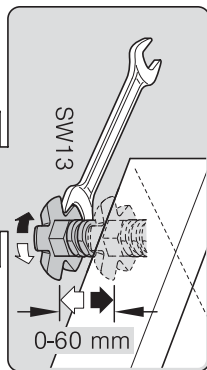
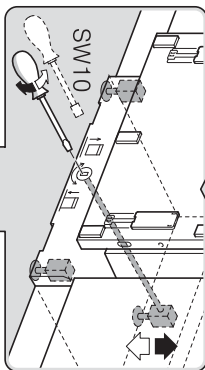
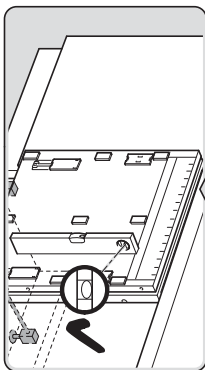
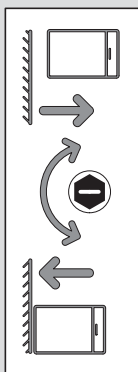

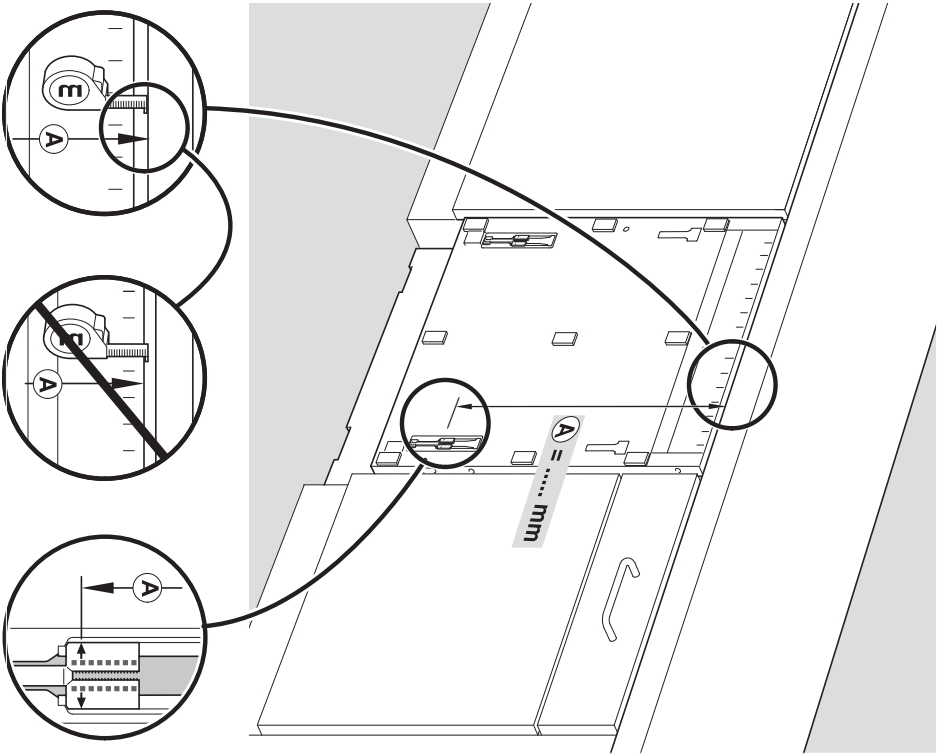
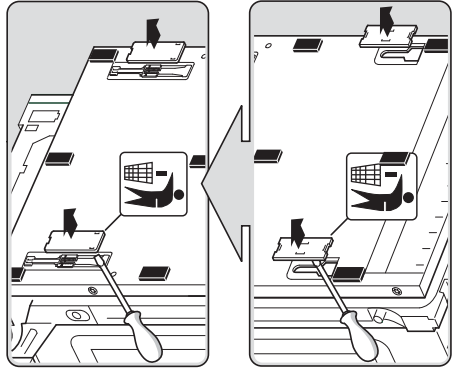
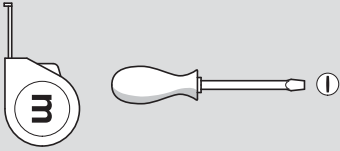

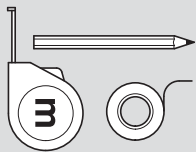
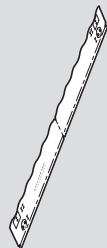
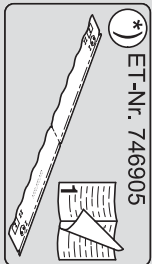
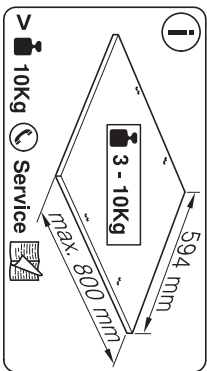
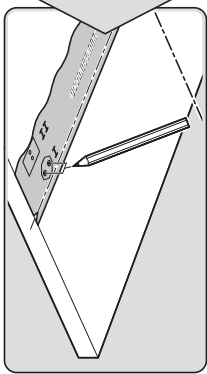
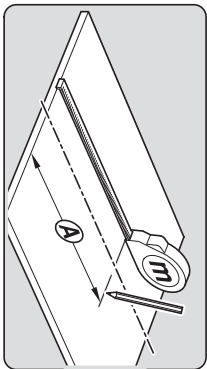
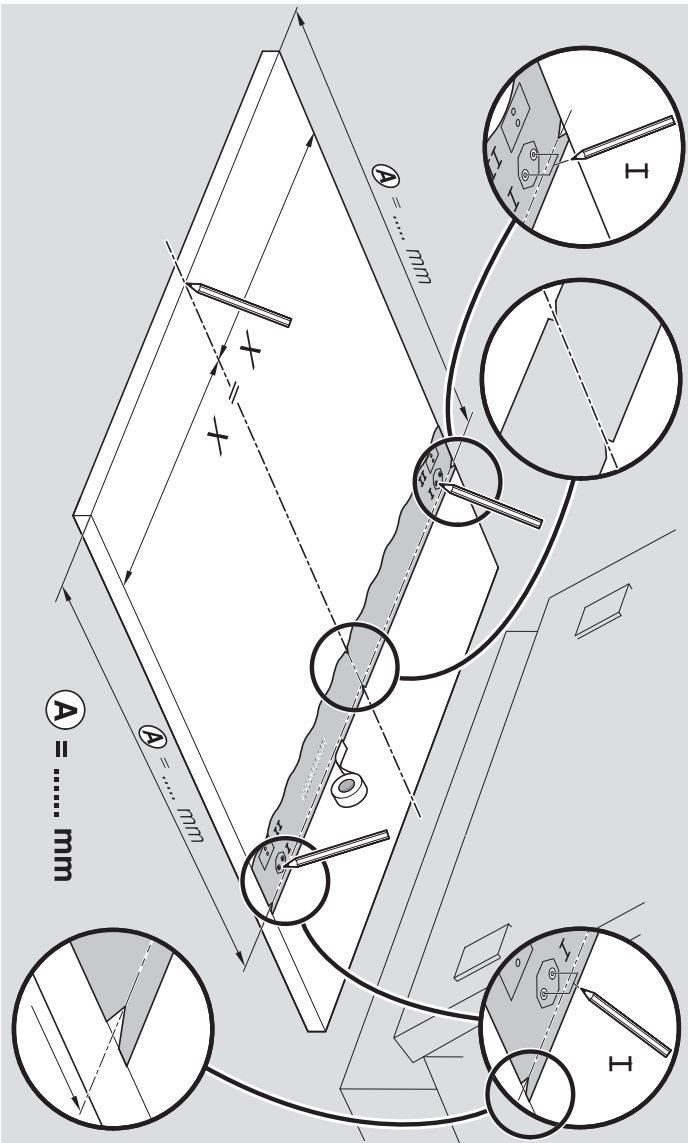

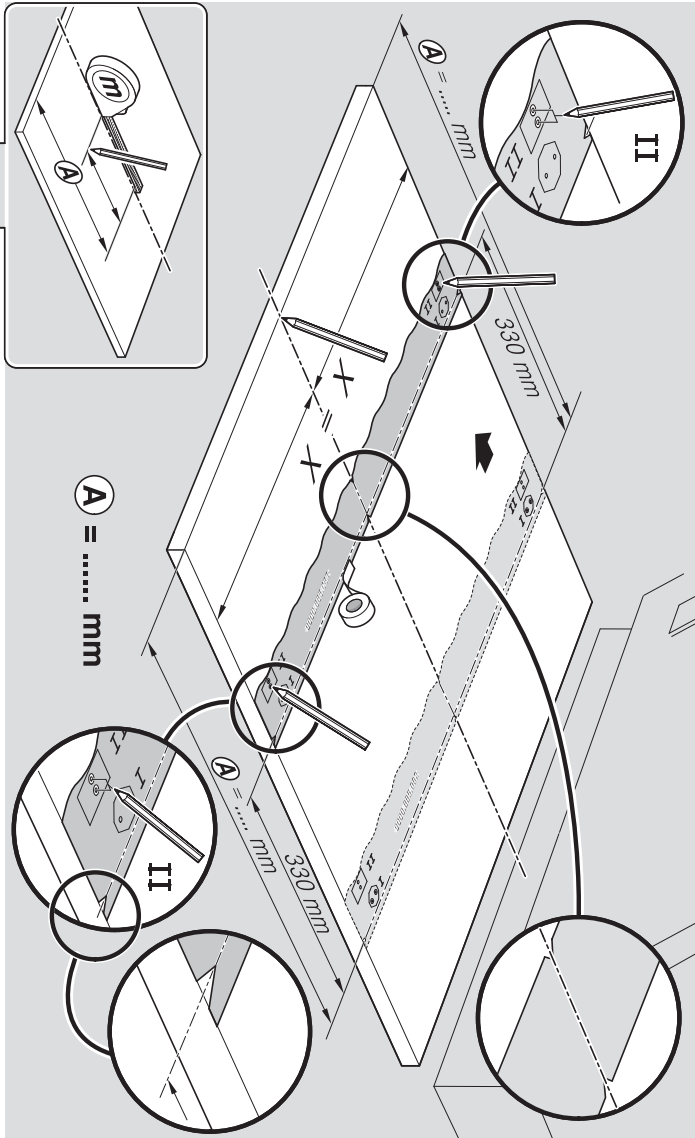
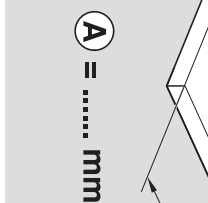
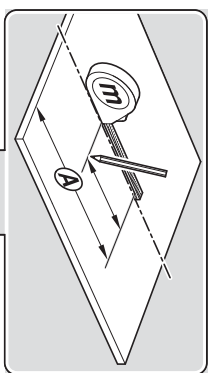
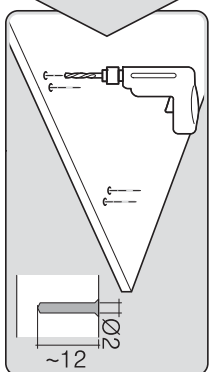
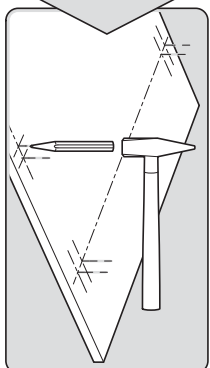
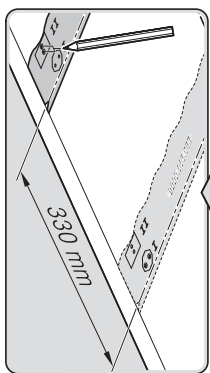
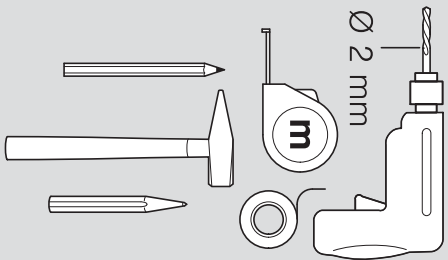

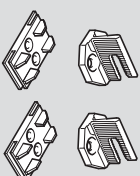
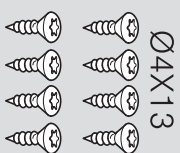
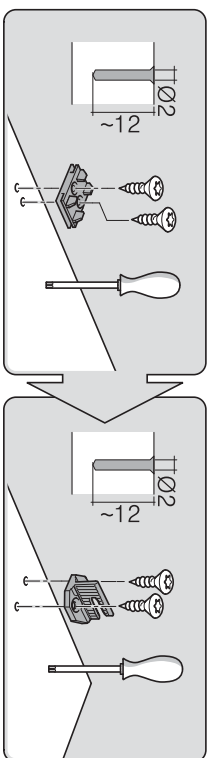
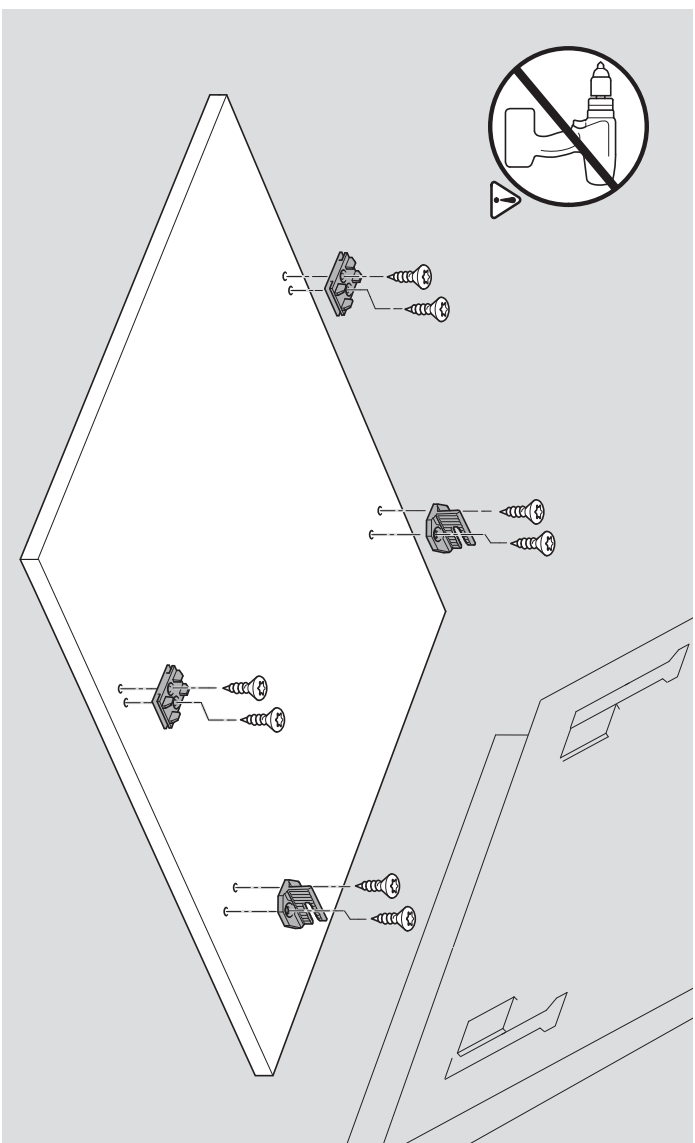

Torx
T 20

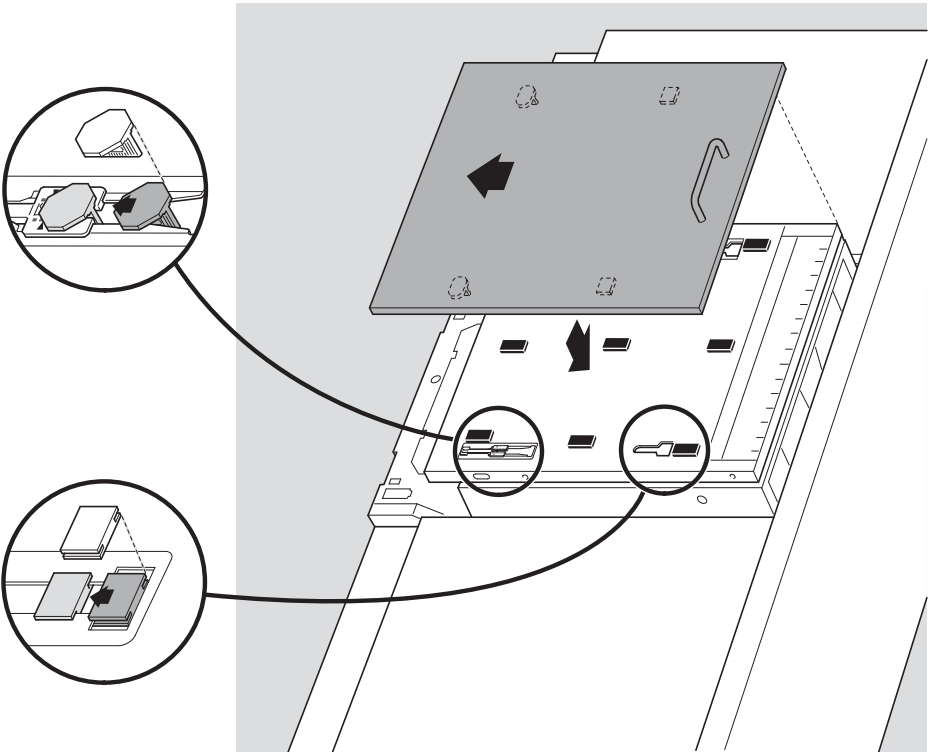
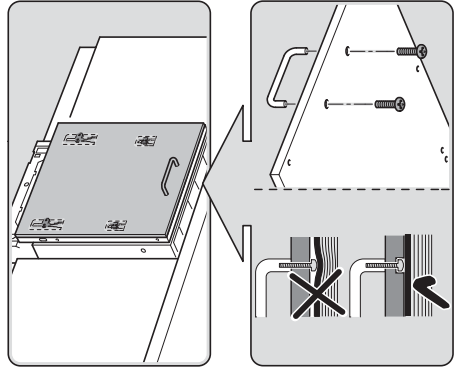

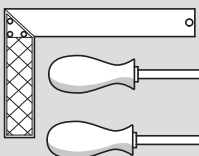
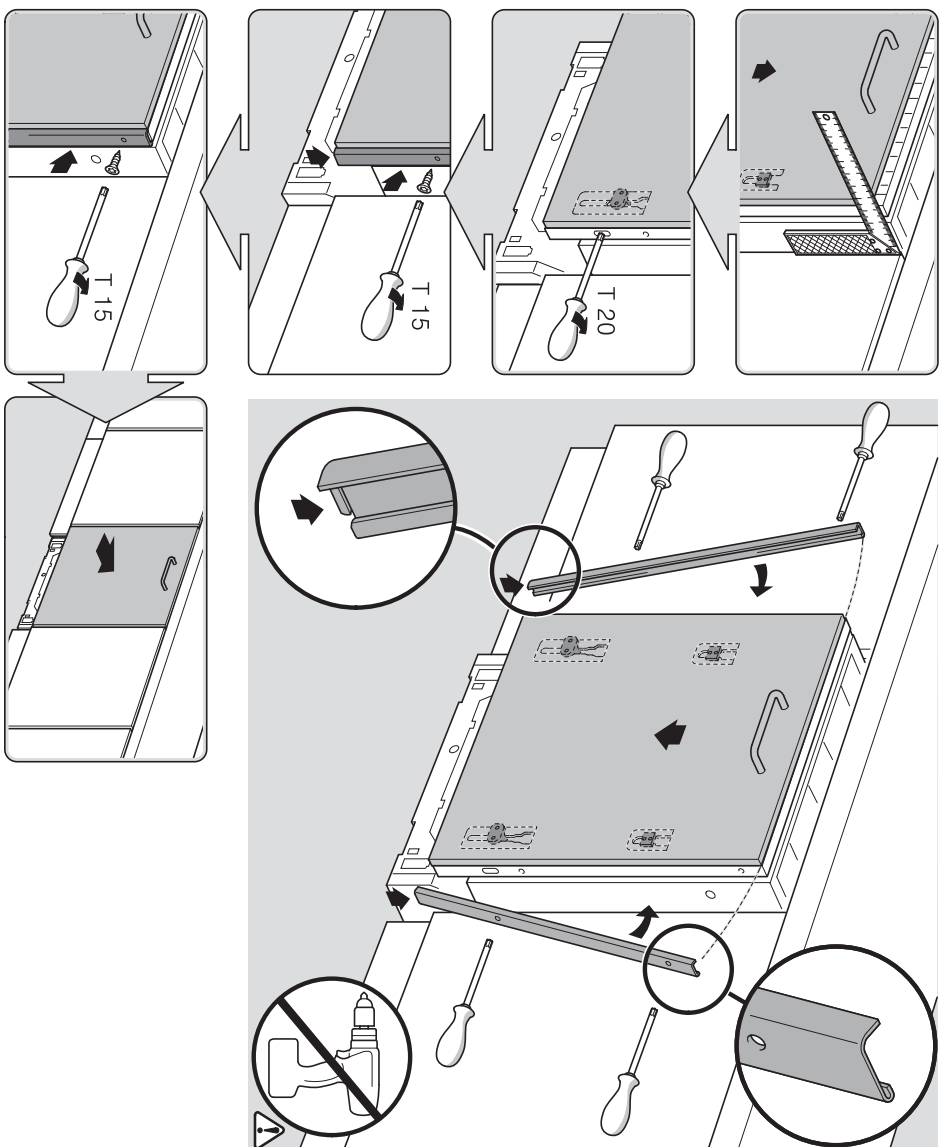

Torx Torx
T 15 T 20

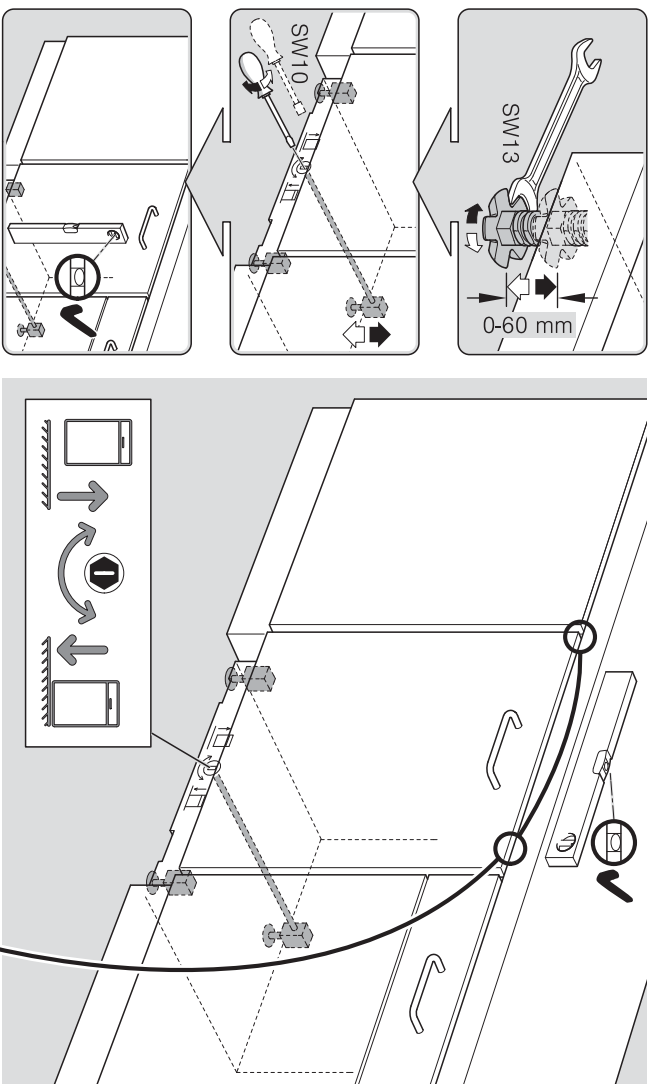
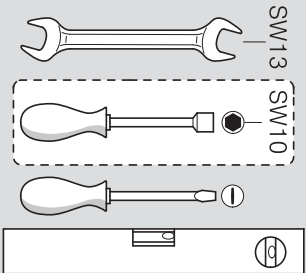

Zarovnejte
a řádně utáhněte.

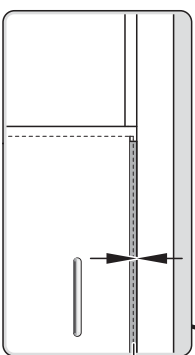

! = 0!

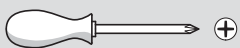
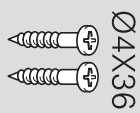
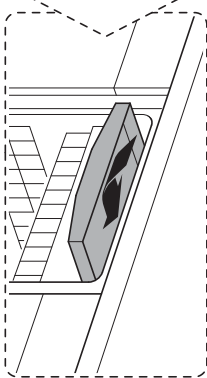
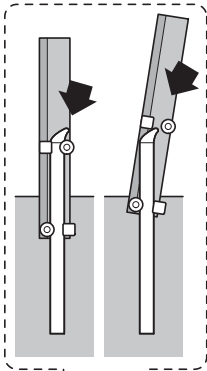
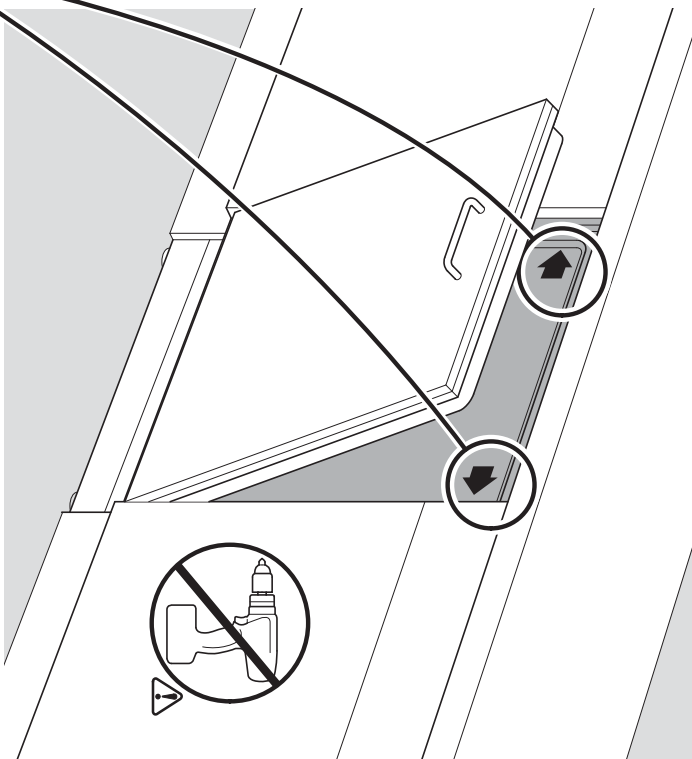
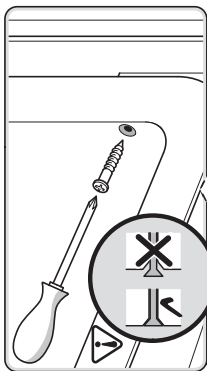
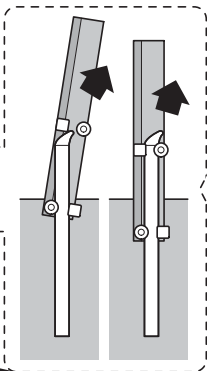
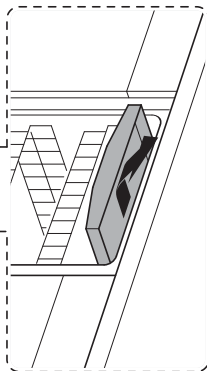
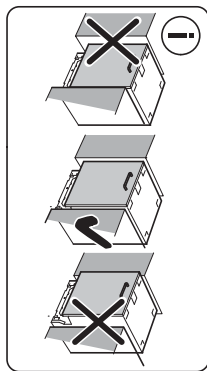

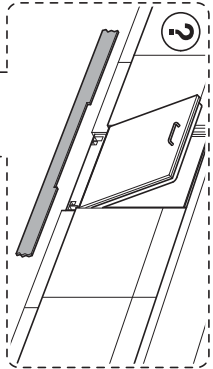
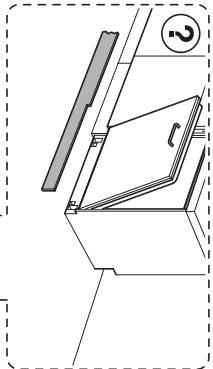
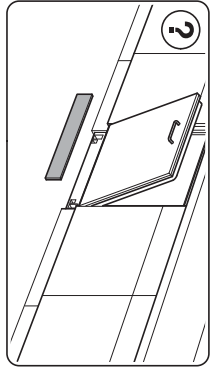
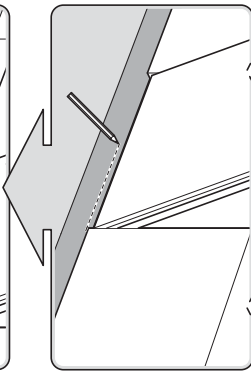
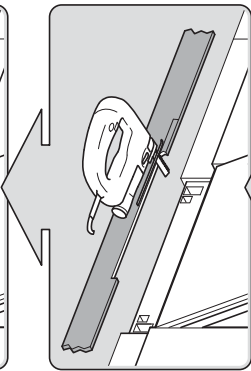
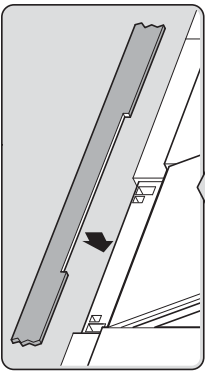
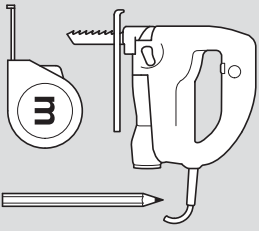

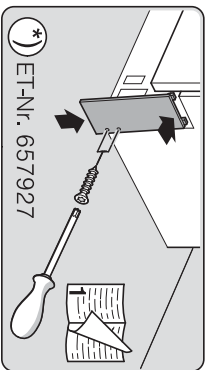
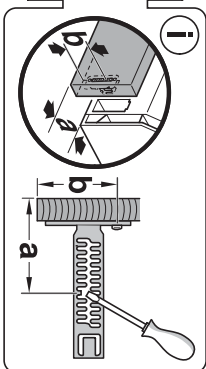
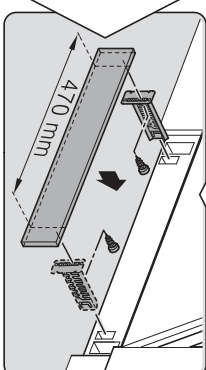
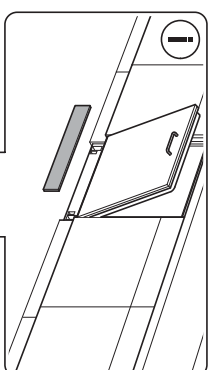
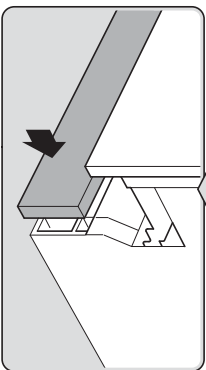
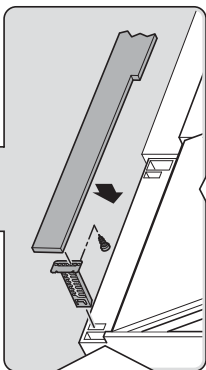
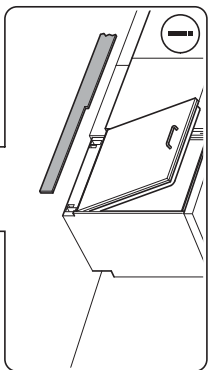

Ø4X13

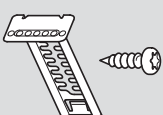

(*) ET-Nr. 612653



(*) ET-Nr. 657927

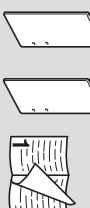

Torx
T 20

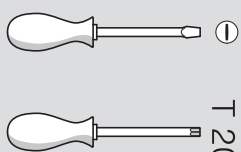

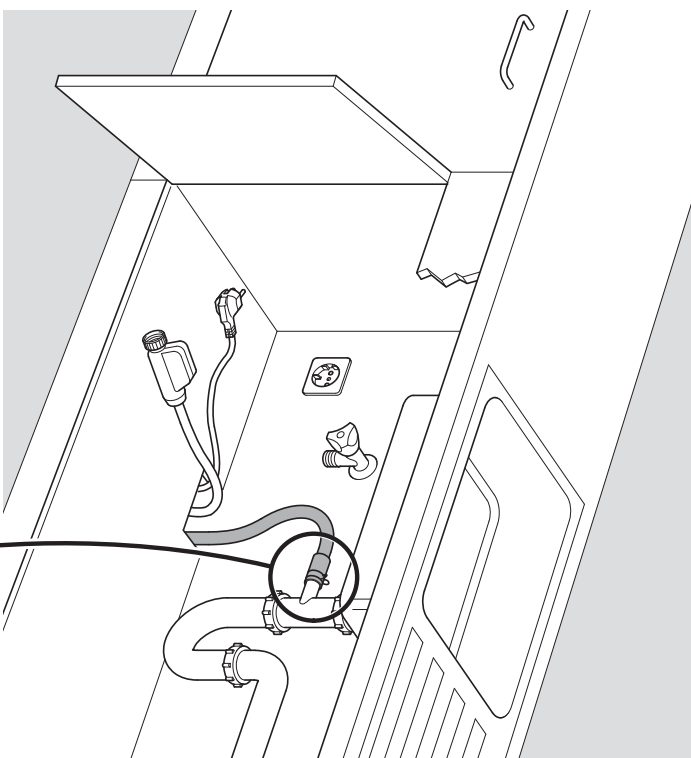
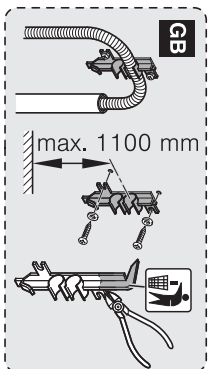
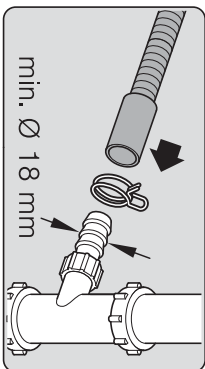
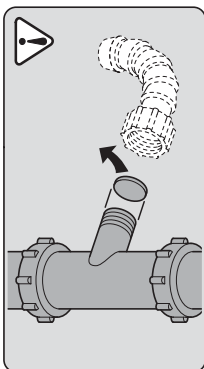
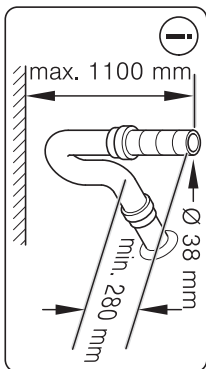
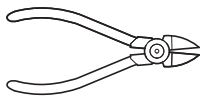

Zkontrolujte
utěsnění.



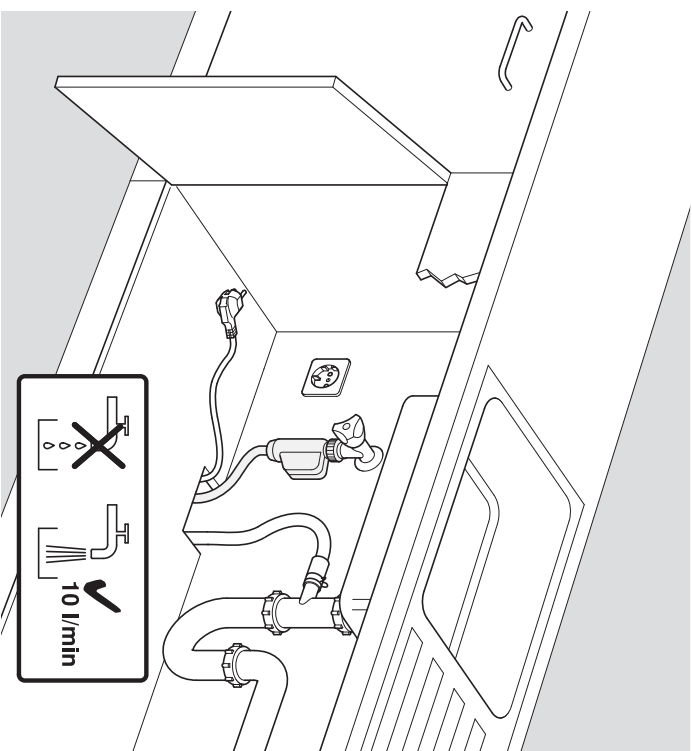
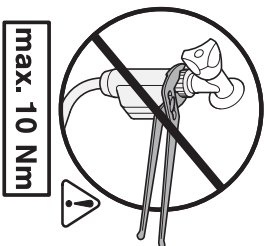
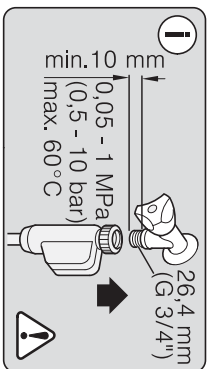

Zkontrolujte
utěsnění.



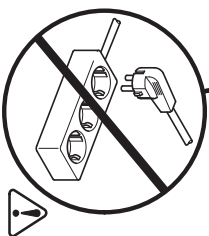
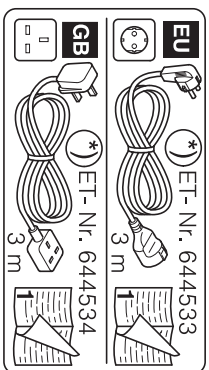
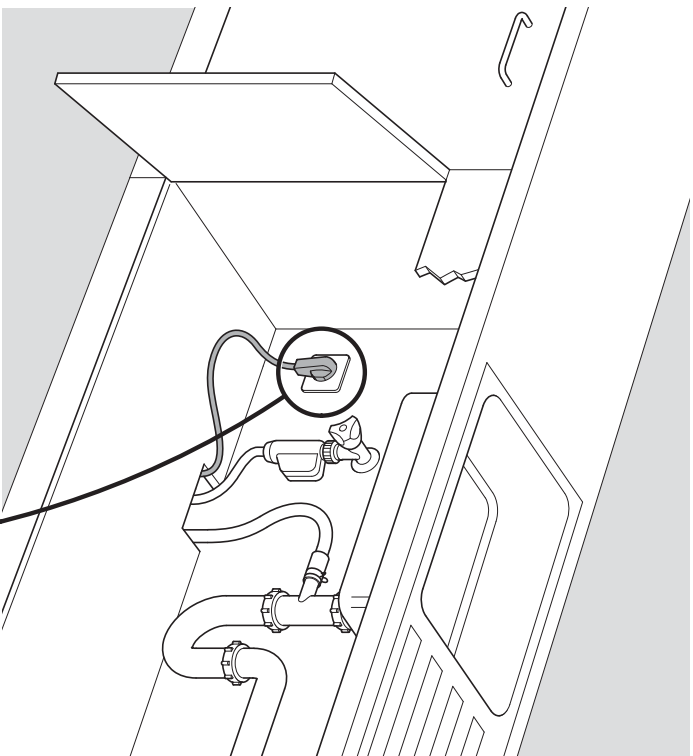
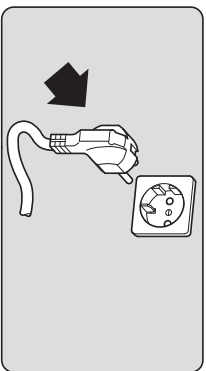

Směřte a potvrdíte. Vše, co vaše myčka potřebuje... Před prvním použitím je třeba postavit nádobí k instalaci a použití.

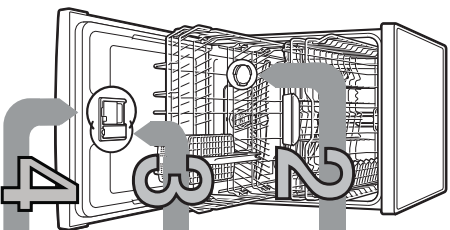

1

Plnění speciální soli

Plnění leštidla

Plnění mycího prostředku

5 zapnutí spotřebiče

6 volba programu

7 Spuštění programu začíname...

8 Vypnutí programu Vše je čistě...

Nastavení zařízení ke zmečkování vody *

Typ vodní správkové vody *	Rozsah tvrdosti	mmol/l	hodnota na správkové vody
0-6 měkka	0-1,1	H01	H01
7-8 měkka	1,2-1,4	H02	H02
9-10 středně	1,5-1,8	H03	H03
11-12 středně	1,9-2,1	H03	H03
13-16 středně	2,2-2,9	H04	H04
17-21 tvrdá	3,0-3,7	H05	H05
22-30 tvrdá	3,8-5,4	H05	H05
31-50 tvrdá	5,5-8,9	H07	H07

Zjistete a zapnete funkci zmečkování vody u Vašeho dodavatele vody ...

Rozpouštění vodní kámen (není nutné při nastavení hodnotě 0)

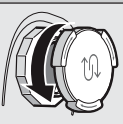

Otevřete sroubovací uzávěr.

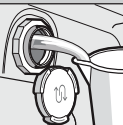

Naplněte nádobu na sůl před prvním mytím vodou.

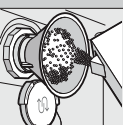

Naplněte speciální sůl (nikdy neplněte mycí prostředek).

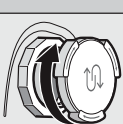

Zaverte sroubovací uzávěr, ihned můžete začít s mytím.



Siskřete označení 1, zvedněte uzávěr 2.

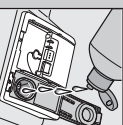
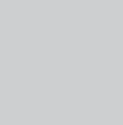

Naplněte leštidlo.



Zaverte uzávěr. KLIK!

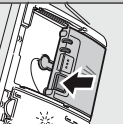

Otevřete uzávěr (siskřete tlačítko).

Postřete kombinovaný mycí prostředek nebo vhodný pro všechny programy, udáje proto pokrývá výrobce.

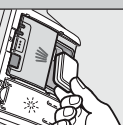

50 ml
25 ml
15 ml
Mycí prostředek přide pouze do svého zásobníku.



Zasuňte a zmečkněte tlačítko PLOP!

Rychle, šetrně nebo intenzivně...

Přehled programů
V tomto přehledu je zobrazen max. možný počet programů. Přisluhující programy a jejich uspořádání si prosím zjistíte na Vašem ovládacím panelu. Údaje k programům jsou hodnoty laboratorního měření podle evropské normy EN 50242.
Hodnoty spotřeby závisí na zvoleném programu a přídatných funkcích. Při vypnutí přídatných leštidla nebo jeho nedostateku se mění doba dovolu.

* podvojení náplní
** Program, který je vhodný pro noční provoz
*** prodloužená doba, ale velmi účinný.

Intenzivní	Auto	Eco	Tichý **	Šiko	65°	Rychlý	Rychlý	Předmytí	Péče
70°	45° / 65°	50°	50°	40°	1h	65°	45°	45°	o zařizení

Doba programu v hodinách	Spotřeba energie kWh	Spotřeba vody v litrech	1:30-2:40	3:30	4:00	1:25-1:30	1:00	0:29*	1:30
2:05-2:15	1:45-1:50	12-15	0,95-1,60	0,90-0,93	1,05-1,09	0,85-0,90	1,30	0,80	0,90-1,06
7-18	7-18	9,5	7-18	9,5	10	11-14	10	10	9,5-12,5

Popis možných přídatných funkcí najdete v návodu k použití.

Rychle udávej ...

a jako nastavit

- Zapněte vypínač ZAP/VYP.
- Dříve siskřete tlačítko programu A a iskráte tlačítko START tak dlouho, až se zobrazí číselný indikátor H:0....
- Uvořte obo tlačítko.
- Bližší světlá indikace tlačítka A a na číselné indikaci se zobrazí hodnota nastavená z výroby H:04.
- Siskřete programové tlačítko C.
- S každým sisknutím tlačítka se nastavovaná hodnota zvýší o jeden stupeň. Je-li dosaženo hodnoty H:07, skočí ukazatel zpět na H:00 (Výp).
- Siskřete tlačítko START. Nastavená hodnota se uloží ve spotřebiči.

Při opatrném vysledek mytí

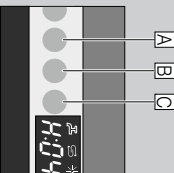

Sítka
...kontroluje,
popřípadě vyčistíte.

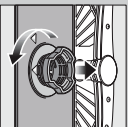

Sítový váleček odčítá,
vyměňte sítkový
systém ...

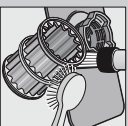

Vyčistíte pod
tekoucí vodou ...

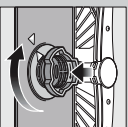

nasadte ...

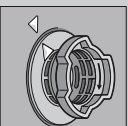

a nastrojíte
sítkový systém.
**DEBETE
OZNAČENÍ
NA SÍTKU**

- Vyháňte sítovou zástírku.
- Odstraňte sítko a vyčerpjte vodu.
- Vypaňte kryt čerpadla (A).
- Zkontrolujte oběžné kolo mulli
- Zavřete kryt čerpadla, až systémně zaklepe (B).
- Nasadte zpět sítko.

Ostříkovač ramena
...odstraní
usazeniny/nečistoty.

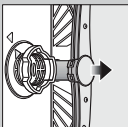

Vyháňte nahoru
sporný ostříkovač
rameno ...

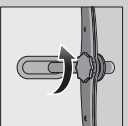

odstříkujte horní
ostříkovač
rameno ...

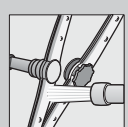

odčistíte trysky
ostříkovačích
ramen pod tekoucí
kardáčkem) ...

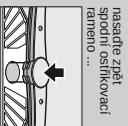

nasadte zpět
sporný ostříkovač
rameno ...

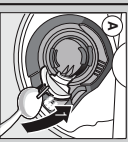

Odstraňte malé poruchy sami ...

... protože sčerpávací se vyplátí

Dišší pokyny naleznete v návodu k použití.

Porucha

Možné příčiny

Odstření

Svítlí ukazatel "E21".

Přivodní hadice je ucpaná
nebo zanesená usazeninami.



Svítlí kód chyby "E24".
a ikazatel
Svítlí kód chyby "E25".
a ikazatel

Ucpání nebo ztenžení hadice
odpadni vody.
Kryt čerpadla odpadní vody
není namontován.

Svítlí kód chyby "E25".
a ikazatel

Zablokované čerpadlo odpadní vody.

Zbytková voda ve spotřebiči.

Program ještě není ukončen

Raz na přibovech.
Přibovy nejsou neuzavřené.
Ostří nožů jsou posřizena více.
Rezavění.

▶ Myle pouze přibovy, učené pro mytí
v myčce.
▶ Nikdy nemyle rezavých nádobí v myčce.

Přeušení programu ...

Podříže lžbhem program
tlačítko START po dobu
cca 3 vteřm (Reset).



Na čišění
...zobrazí
"0.01." Po cca
1 minút se program
ukončí, zobrazí se
0.00.



Vyměňte spotřebič.

Porucha

Možné příčiny

Odstření

Nadobí není čisté.

Pesek nebo pískovité
usazeniny na nádobí.



Smyry a smouny.

Nadobí není suché.

Bříž povlak na nádobí
(odstraněný).

Bříž povlak, sítko je
zakalené (vteře odstranit).

Zabavení dlešového
nádobí.

Málo mycího prostředku.
Zabavení porřavování (čiřčatová
omáčka).

Nadobí leží na sokě, popř. nad sebou.

Málo mycího prostředku.
Zvolen nevhodný program.

Ucpání trysky ostříkovačích ramen.
Sítko není znečištěné nebo nejsou peme
vyčistěna sítko (viz nahře).

Zablokované ostříkovač rameno.

Příliš mnoho lesřládníplíš málo
lesřládní.

Lesřládní.

Použitý kombinovaný mycí
prostředek má špatný sušič účinek.
Nesřavení spotřebiče.
Spáné nastavové znečiřčování vody.
Chybí speciální sol.

Sklence nejsou vhodně pro mytí v myčce.

Použitý prostředek.
Zabavení porřavování (čiřčatová
omáčka).

Oddělte kusy nádobí, at se navzájem nedotýkají!

▶ Dejte pokřmů výrobce (mycího prostředku).

▶ Zvolte úřnější program.

▶ Vyčistěte ostříkovač ramena (viz nahře).

▶ Vyčistěte sítko (viz nahře).

▶ Umistěte nádobí tak, aby se ostříkovač ramena
mohla volně pohybovat.

▶ U šnaph: sřizře dávkování.

▶ U vodních nebo vepřetých skřm: zřisře
dávkování.

▶ Zřisře dávkování.
Změňte výrobek.

▶ Použijte lesřládní.

▶ Aktivuje inenzivní sušení (podle modelu).

▶ Nastavte správné zařizení řez znečiřčování vody.

▶ Napřině speciální sol.

▶ Použijte sklence vhodné
pro mytí v myčce.

▶ Použijte na sítko smry mycí prostředek.

▶ Dejte pokřmů výrobce (mycího prostředku).

▶ Zabavení je neškodné: zmizí při dalších umyřích.

Nadobí správně posřládně ...

Nadobí vhodně k mytí v myčce (bez zbyřků pňria, omřku, mřziva, banřv, nalepovačích etiket): velké
zbyřky namyledí, mléčných výrobků a pokřmů odstraněte) posřládně do myčky, podle návodu
a řisřete, zřa se ostříkovač ramena mohou volně pohybovat.

* Upozornění:
Dodržujte odstupy!

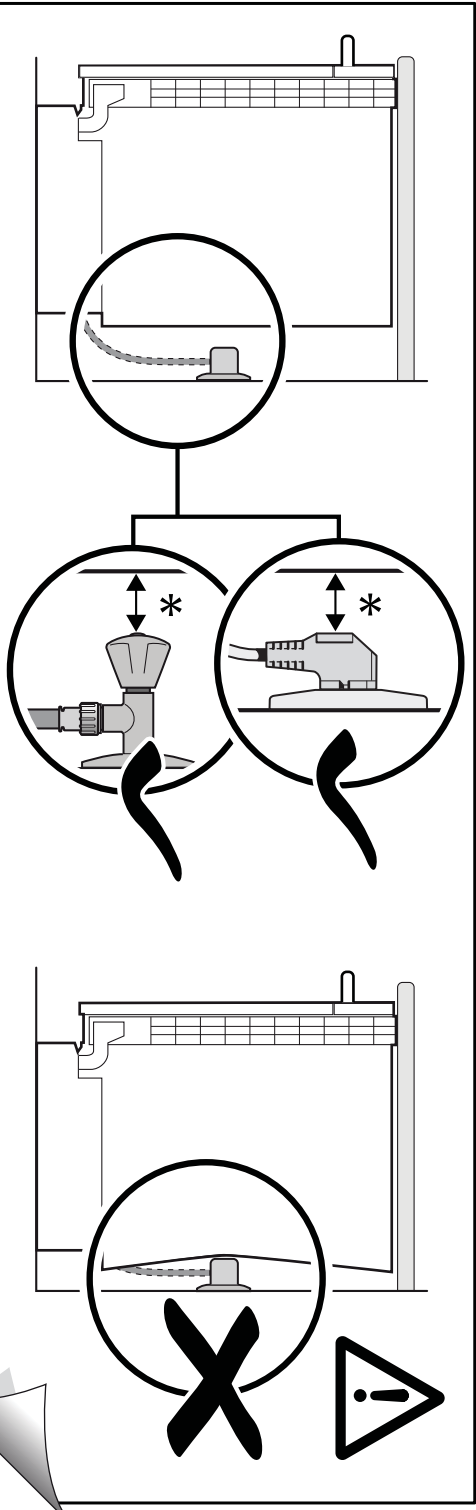

9000 905 744 (9305)

9000 905 744 (9305)

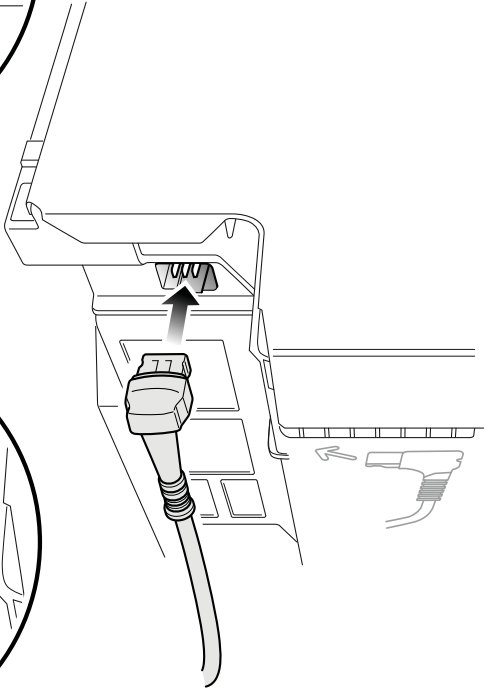
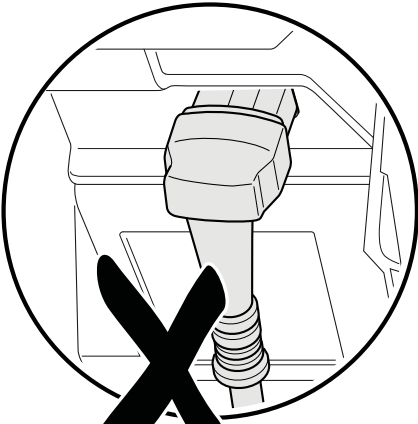
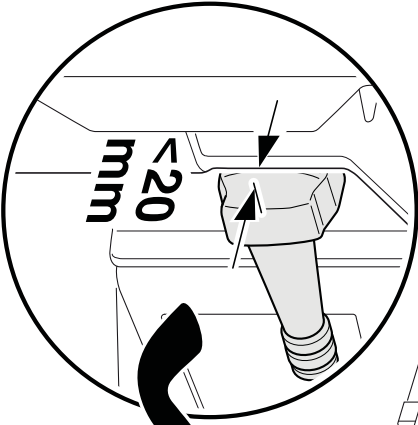

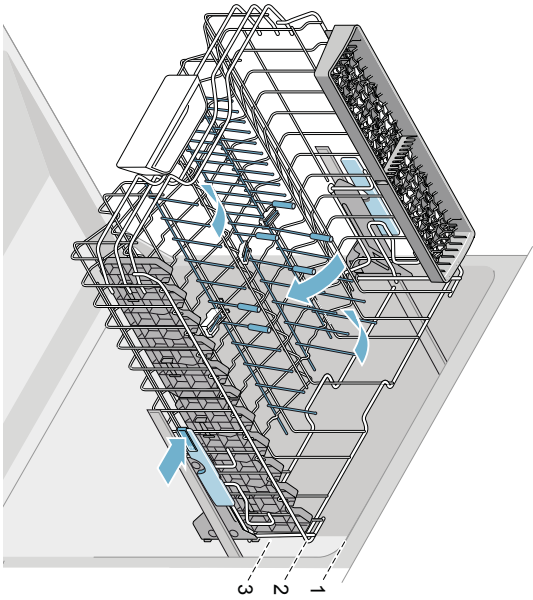
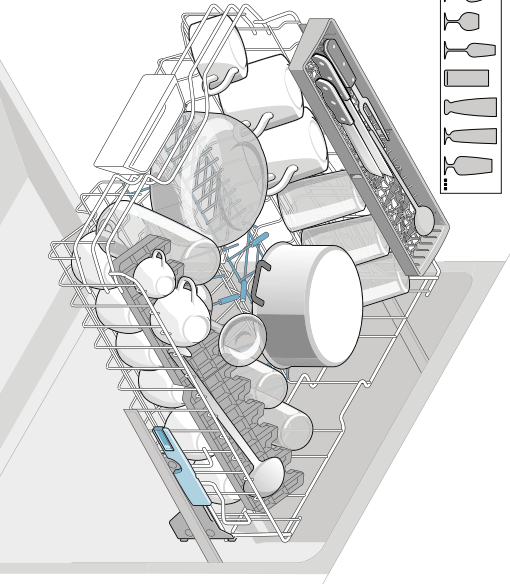
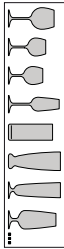
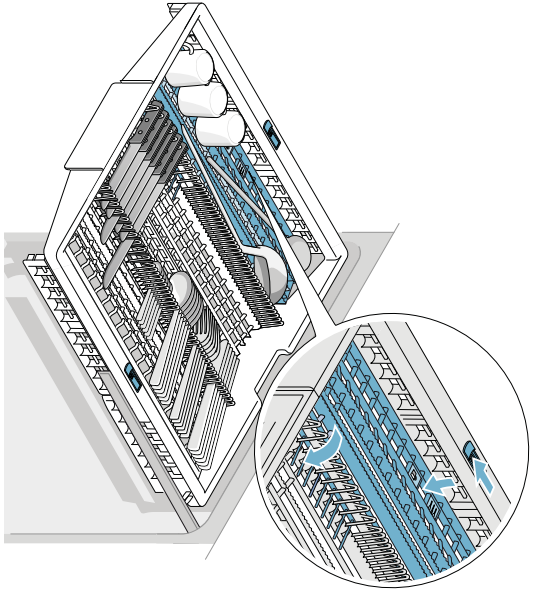
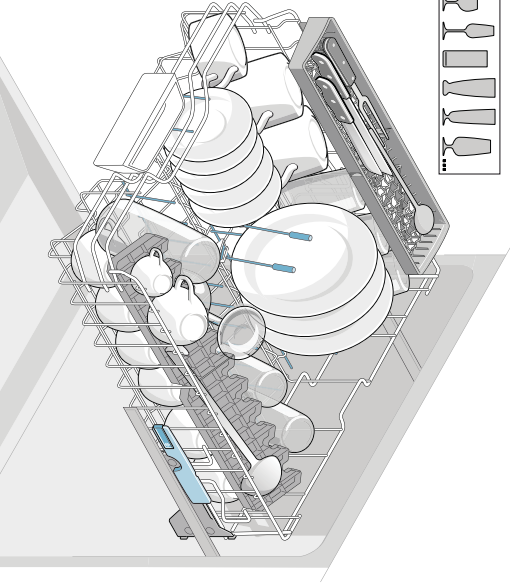
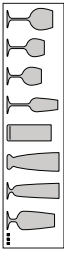

3
2
1

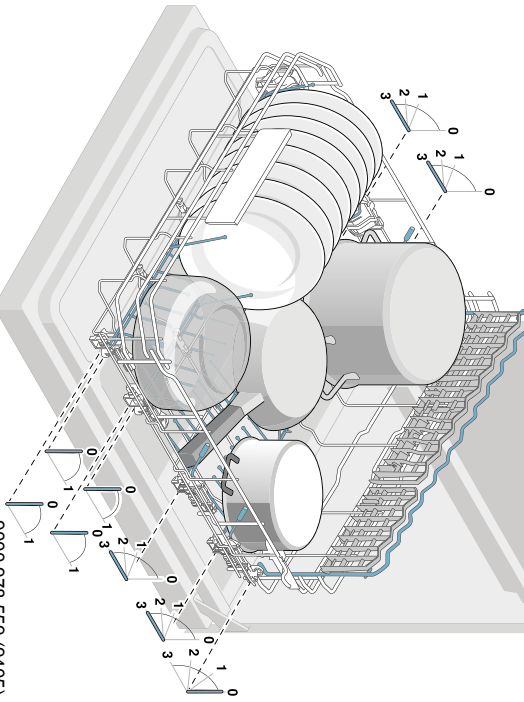
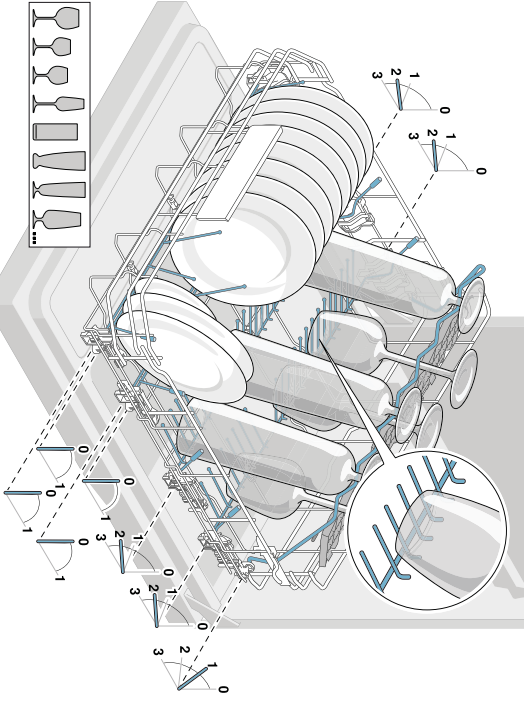
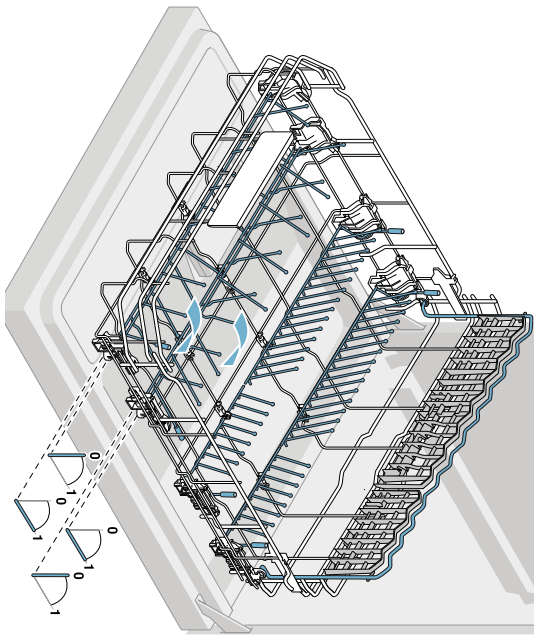
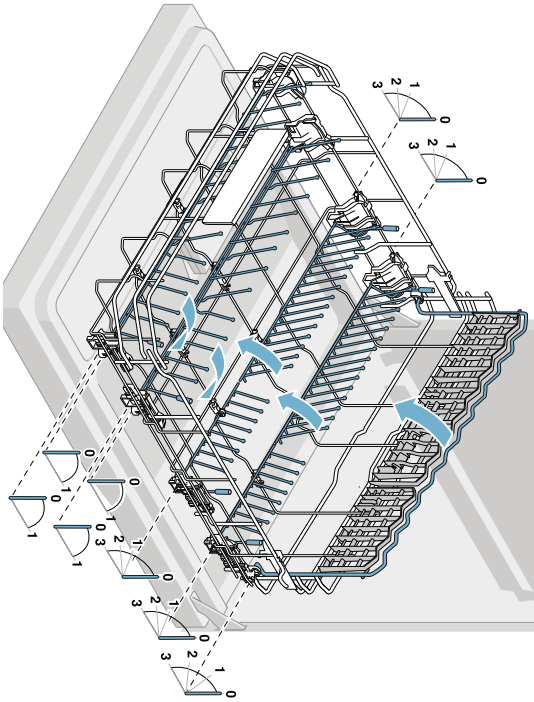

**Informační list dle nařízení Komise v přenesené pravomoci (EU)
č. 1059/2010**

Ochranná známka: Bosch
Identifikátor modelu: SBE46MX03E
Počet sad nádobí: 14
Energetická třída: A++
Spotřeba elektrické energie 266 kWh/rok, na základě 280 standardních mycích cyklů (napojení na studenou vodu) a spotřeby v režimech s nízkou spotřebou energie. Skutečná spotřeba energie závisí na způsobu používání spotřebiče.
Spotřeba energie standardního mycího cyklu: 0,93 kWh
Spotřeba energie ve vypnutém a zapnutém stavu: 0,10 W / 0,10 W
Spotřeba vody 2660 l/rok, na základě 280 standardních mycích cyklů. Skutečná spotřeba vody se bude odvíjet od způsobu používání přístroje.
Třída účinnosti sušení A na stupnici od G (nejnižší účinnost) po A (nejvyšší účinnost).
Standardní program (eco 50) je standardní mycí cyklus, ke kterému se vztahují informace na etiketě a informačním listu o tom, že tento program je vhodný k mytí běžně znečištěného nádobí a že se jedná o neúčinnější program co se týká kombinované spotřeby energie a vody.
Délka programu standardního mycího cyklu: 210 min
Trvání režimu ponechání v zapnutém stavu: 0 min
Hlučnost: 44 dB(A) re 1pW
Vestavný

Záruční podmínky

společnosti BSH domácí spotřebiče s.r.o.

1. Záruka

Na tento výrobek je v souladu s § 2113 a násl. zákona č. 89/2012 Sb., občanský zákoník, v platném znění, poskytována **záruka za jakost 24 měsíců** (dále jen „záruka“), která běží zpravidla od odevzdání výrobku zákazníkovi. Pokud byla sjednána delší záruka, řídí se tato speciálními pravidly.

Záruka 24 měsíců je poskytována pouze zákazníkovi spotřebiteli a jen na výrobek **k běžnému užívání v domácnosti**. Zákazníkovi podnikateli nebo jiné právnické osobě je poskytnuta 24 měsíční záruka za předpokladu, že se koupě netýká jeho podnikatelské činnosti (např. prádelna, ubytovací služby, restaurační zařízení apod.), způsob užívání je obdobný užívání v domácnosti a výrobek není prokazatelně přetěžován (kumulativně); v ostatních případech je poskytována záruka v délce 6 měsíců. Společnost BSH domácí spotřebiče s.r.o. si vyhrazuje právo omezit plnění záruky nad rámec 6 měsíců v případě, že bude zjevné, že spotřebič není provozován v souladu s výše uvedenými podmínkami.

2. Pořizovací doklad a záruční list

Základním průkazem práv zákazníka je **pořizovací doklad** (paragon, faktura, leasingová smlouva apod.). Pokud byl při prodeji vydán **záruční list**, je tento součástí výrobku s výrobním číslem uvedeným na přední straně tohoto záručního listu. Nedílnou součástí záručního listu je pořizovací doklad. Zákazník si ve vlastním zájmu pořizovací doklad i záruční list pečlivě uschová.

Bezplatný záruční servis je možno poskytnout jen v případě předložení pořizovacího dokladu nebo v případě prodloužené záruky i vyplněného záručního listu a vystaveného certifikátu, pokud byl vydán. Záruční list vyplňuje prodejce a je v zájmu zákazníka zkontrolovat správnost a úplnost uvedených údajů. Záruční list je platný pouze v originálu, na kopie nebude brán zřetel.

3. Uplatnění záruky

Zákazník má v rámci poskytnuté záruky právo na bezplatné, včasné a řádné odstranění reklamované vady výrobku, a to opravou, popřípadě – není-li to vzhledem k povaze (tzn. příčině i projevu) vady neúměrné – právo na výměnu výrobku nebo jeho vadné součásti. Za zákonem stanovených podmínek může být poskytnuta sleva na výrobku anebo může být výrobek vrácen.

Záruční oprava se vztahuje výhradně na vady, které vzniknou průkazně v době platné záruky. Takto vzniklé vady je oprávněn odstranit pouze **autorizovaný servis**. Uplatnit záruku může zákazník u autorizovaného servisu nebo v prodejně, kde byl výrobek zakoupen, a to bez zbytečného odkladu, nejpozději však do konce záruční doby. Zvolí-li zákazník jiný, než nejbližší autorizovaný servis, bude na něm, aby nesl v souvislosti s tím zvýšené náklady.

Autorizovaný servis posoudí oprávněnost reklamace a podle povahy vady výrobku rozhodne o způsobu řešení reklamace.

Seznam autorizovaných servisů je k dispozici na www.bosch-home.com/cz.

Doba, po kterou zákazník nemůže výrobek z důvodu vady používat, se do záruční doby nepočítá. O tuto dobu se záruční doba prodlužuje. Při výměně se **běh záruční doby** neobnovuje. Při opravě nedochází k běhu nové záruční doby týkající se opravené součásti či součástky.

Po provedení záruční opravy je autorizovaný servis povinen vydat zákazníkovi čitelnou kopii opravního listu. **Opravní list** slouží k prokazování práv zákazníka, proto je ve vlastním zájmu zákazníka před podpisem opravního listu zkontrolovat jeho obsah a kopii opravního listu pečlivě uschovat.

Zákazník je povinen poskytnout autorizovanému servisu **součinnost** k ověření existence reklamované vady a k jejímu odstranění (včetně odpovídajícího potřebného vyzkoušení nebo demontáže výrobku).

Při uplatnění reklamace předá zákazník **výrobek čistý** v souladu s hygienickými předpisy nebo obecnými hygienickými zásadami včetně všech jeho součástí a příslušenství, umožňujících takové ověření a odstranění vady. V případě, že výrobek nedodá kompletní a je-li kompletnost výrobku nezbytná k zjištění existence reklamované vady a/nebo k jejímu odstranění, běh lhůty k vyřízení reklamace začíná až dodáním chybějících součástí.

4. Neoprávněnost reklamace

Reklamacie není oprávněná v případech, vznikla-li závada nebo poškození:

- a) prokazatelně nesprávným užíváním výrobku (např. v rozporu s návodem, s pokyny uvedenými na obalu výrobku či v záručním listě, užíváním v rozporu s obecně známými pravidly užívání předmětného výrobku, provozem při nesprávném napájecím napětí, připojování na nedovolené zdroje proudu, užíváním zboží v nevhodných podmínkách – vlhko, prašnost, extrémní tvrdost vody apod.) anebo jiným nesprávným jednáním uživatele (např. neodbornou instalací či zapojením);
- b) prokazatelně nedovolenými zásahy do přístroje (konstrukční nebo jiná úprava, neodborná montáž), živelnou katastrofou nebo mechanickým poškozením výrobku;
- c) nese-li předložený záruční list zjevné známky provedených změn údajů nebo je-li na výrobku odlišné výrobní číslo od toho, jež je uvedeno v záručním listě;
- d) u estetických komponentů, nezajišťujících funkčnost výrobku z důvodu:
 - transportního poškození nebo přemístování (poškrábání, promáčknutí, praskliny, rozbitá skla a police apod.)
 - nefunkčních estetických komponentů jako jsou madla, skla, ovládací spínače apod., které jsou důsledkem běžného opotřebení
 - změny barvy plastových komponentů (jedná se o běžný fyzikální chemický jev po čase používání)
 - vady spotřebních materiálů, u kterých je doba životnosti daná charakterem součástky (žárovky, vodní filtry, vzduchové, prachové filtry, uhlíkové filtry všeho druhu, akumulátory, baterie, apod.)
 - vady příslušenství a volitelné výbavy, způsobené nevhodnou manipulací nebo nepřiměřeným zacházením

Ze záručních oprav jsou vyloučeny případy běžné údržby nebo čištění, instalace, programování, kontroly parametrů výrobku.

5. Náhradní díly

Záruka na samostatně prodané náhradní díly výrobku je poskytována v délce 6 měsíců, a to za předpokladu jeho odborné instalace.

6. Pozáruční servis

V případě placené pozáruční opravy provedené autorizovaným servisem se poskytuje záruka v délce 24 měsíců.

7. Rozšířená záruka nad rámec zákona

U spotřebičů (pračky, myčky) sériově vybavených systémem **Aqua-Stop** (patent BSH) je výrobcem poskytnuta záruka na škody způsobené chybou tohoto systému. Na tyto škody je zákazníkovi spotřebiteli poskytnuta náhrada, a to po celou dobu životnosti spotřebiče. Vyloučena je náhrada škody v případě, kdy nebyl spotřebič zapojen do elektrického obvodu pod proudem.

8. Upozornění pro prodejce

Prodejce je povinen vyplnit správně a úplně záruční list v den prodeje výrobku. Při případné předprodejší reklamaci je třeba předložit řádně vyplněný reklamační protokol a pořizovací doklad (fakturu).

9. Ochrana osobních údajů

Osobní údaje zákazníka kupujícího budou použity výhradně k účelům pro zpracování objednávek a k případnému vyřízení záruky v souladu se zák. č. 101/2000 Sb., o ochraně osobních údajů.

10. Prohlášení o hygienické nezávadnosti výrobků

Všechny výrobky distribuované společností BSH domácí spotřebiče s.r.o. a přicházející do styku s potravinami splňují požadavky o hygienické nezávadnosti dle zákona č.258/2000 Sb., vyhlášky 38/2001 Sb. Toto prohlášení se vztahuje na všechny výrobky přicházející do styku s potravinami uvedené v aktuálním ceníku společnosti BSH domácí spotřebiče s.r.o.

Ujištění dovozce o vydání prohlášení o shodě

Vážený zákazníku,
dle § 13, odst.5 zákona č.22/1997 Sb. Vás ujišťujeme, že na všechny výrobky distribuované společností BSH domácí spotřebiče s.r.o. našim obchodním partnerům bylo vydáno prohlášení o shodě ve smyslu zákona č. 22/1997 Sb a nařízení vlády č. 17/2003 Sb., 616/2006 Sb. a 22/2003 Sb. a příslušných nařízení vlády. Toto ujištění dovozce o vydání prohlášení o shodě se vztahuje na všechny výrobky včetně plynových spotřebičů, které jsou obsaženy v aktuálním ceníku firmy BSH domácí spotřebiče s.r.o.

B/S/H/

Kontakt na servis domácích spotřebičů BOSCH

BSH domácí spotřebiče s.r.o.
Radlická 350
158 00 Praha 5

Příjem oprav
Tel.: +420 251 095 546
Email: **opravy@bshg.com**

Objednávky příslušenství a náhradních dílů
Tel.: +420 251 095 556
Email: **dily@bshg.com**

Zákaznické poradenství
Tel.: +420 251 095 555
Email: **bosch.spotrebice@bshg.com**

Aktuální informace o servisu naleznete na internetových stránkách **www.bosch-home.com/cz**.
Zde máte možnost sjednat opravu pomocí online formuláře.



Umývačka riadu **SBE46MX03E**



BOSCH

sk Návod na použitie

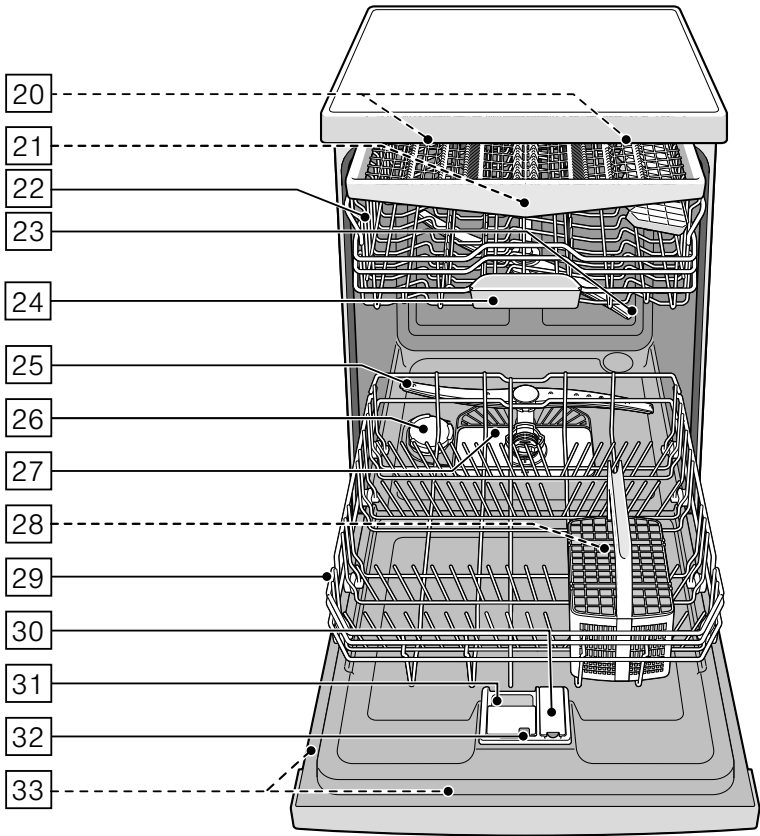
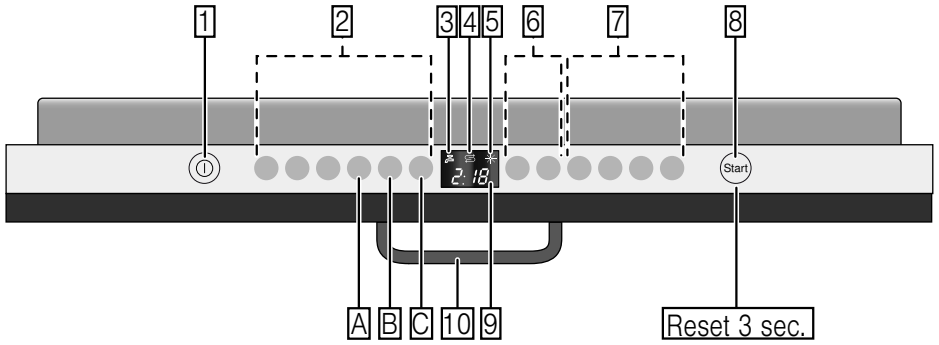

Obsah

 Použitie podľa určenia	4	 Riad	16
 Bezpečnostné pokyny	4	Nevhodný riad	16
Skôr, ako uvediete spotrebič		Poškodenie pohárov a riadu.....	16
do prevádzky	5	Uloženie riadu	16
Pri dodaní	5	Horný kôš na riad	17
Pri inštalácii	5	Dolný kôš na riad	17
V bežnej prevádzke	7	Kôš na príbory	18
Pri vzniknutých škodách	7	Zásuvka na príbory	18
Pri likvidácii	7	Etažér	19
Zablokovanie dvierok	9	Sklopné kolíky.....	19
 Ochrana životného prostredia	10	Držiak malých dielov	19
Obal	10	Polica na nože	20
Staré spotrebiče	10	Ostrekovacia hlava na plechy	
 Zoznámenie sa so spotrebičom	11	na pečenie	20
Ovládací panel	11	Vyberanie riadu	21
Vnútorňý priestor spotrebiča	11	Úprava výšky koša	21
Prehľad ponuky.....	12	 Umývací prostriedok	23
 Zariadenie na zmäkčovanie vody/Špeciálna soľ	13	Plnenie umývacieho prostriedku	23
Tabuľka tvrdosti vody	13	Kombinovaný umývací prostriedok	24
Nastavenie zmäkčovacieho zariadenia.....	13	 Prehľad programov	25
Použitie špeciálnej soli	13	Voľba programu	26
Použitie umývacích prostriedkov s komponentom soli	14	Upozornenie pre skúšobné ústavy	26
Vypnutie ukazovateľa zmäkčovania vody	14	 Prídavné funkcie	27
 Leštidlo	14	Úspora času (VarioSpeedPlus)	27
Nastavenie množstva leštidla	15	Polovičná náplň	27
Použitie umývacích prostriedkov s komponentom leštidla	15	HygienaPlus	27
Vypnutie ukazovateľa doplnenia leštidla	16	Intenzívna zóna	27
		Extra sušenie	27
		Sušenie s vysokým leskom	27
		Energy Save	27

 Obsluha spotrebiča	28
Programové údaje	28
Aquasenzor	28
Zapnutie spotrebiča	28
Timelight	29
Infolight	29
Ukazovateľ zostatkového času	30
Odložený štart	30
Ukončenie programu	30
AutoPowerOff	31
Vypnutie spotrebiča	31
Prerušenie programu	32
Zrušenie programu	32
Zmena programu	32
Intenzívne sušenie	32
 Čistenie a údržba	33
Celkový stav spotrebiča	33
Starostlivosť o zariadenie	34
Špeciálna soľ a leštadlo	34
Filtre	35
Ostrekovacie ramená	35
 Čo robiť v prípade poruchy?..36	
Čerpadlo odpadovej vody	36
Tabuľka porúch	37
 Zákaznícky servis	46
 Inštalácia a pripojenie	46
Rozsah dodávky	46
Bezpečnostné pokyny	46
Dodanie	47
Technické údaje	47
Inštalácia	47
Prípojka odpadovej vody	47
Prípojka pitnej vody	48
Prípojka teplej vody	48
Elektické pripojenie	48
Demontáž	49
Preprava	49
Zabezpečenie proti zamrznutiu (Vypustenie spotrebiča)	49

Použitie podľa určenia

- Tento spotrebič je určený iba na použitie v domácnosti a v domácom prostredí.
- Používajte umývačku riadu iba v domácnosti a iba na uvedený účel: umývanie riadu v domácnosti.
- Táto umývačka riadu je určená na použitie do maximálnej nadmorskej výšky 4 000 metrov nad morom.

Bezpečnostné pokyny

Deti do 8 rokov a osoby s obmedzenými fyzickými, zmyslovými alebo duševnými schopnosťami alebo nedostatkom skúseností a vedomostí smú tento spotrebič používať iba pod dozorom osoby, ktorá je zodpovedná za ich bezpečnosť, alebo pokiaľ boli zoznamené s bezpečným používaním spotrebiča a pochopili nebezpečenstvá s tým spojené.

Deti sa so spotrebičom nesmú hrať. Deti do 8 rokov veku a bez dohľadu zodpovednej osoby nesmú spotrebič čistiť ani vykonávať jeho údržbu.

Deti mladšie ako 8 rokov veku by sa mali zdržiavať v bezpečnej vzdialenosti od spotrebiča a napájacieho vedenia.

Skôr ako uvediete spotrebič do prevádzky

Prečítajte si pozorne návod na použitie a montážny návod! Obsahujú dôležité informácie o inštalácii, použití a údržbe spotrebiča.

Uschovajte všetky podklady pre neskoršie použitie alebo pre nasledujúceho majiteľa.

Návod na použitie si môžete prevziať zadarmo na našich internetových stránkach. Naše internetové stránky nájdete na zadnej strane tohto návodu na použitie.

Pri dodaní

1. Okamžite skontrolujte obal a umývačku riadu, či nedošlo k poškodeniu pri preprave. Neuvádzajte poškodený spotrebič do prevádzky. Kontaktujte obratom vášho dodávateľa či predajcu.
2. Zlikvidujte, prosím, predpisovo obalový materiál.
3. Obal a jeho časti neprenechávajte hrajúcim sa deťom. Hrozí nebezpečenstvo udusenía skladanými kartónmi a fóliami.

Pri inštalácii

- Dbajte na to, aby zadná strana umývačky riadu nebola po inštalácii voľne prístupná (ochrana proti dotyku kvôli horúcemu povrchu).
- Vykonajte inštaláciu a pripojenie podľa návodu na inštaláciu a montážneho návodu.
- Pri inštalácii musí byť umývačka riadu odpojená od siete.
- Zaistite, aby bol uzemňovací systém elektrickej domovej inštalácie predpisovo nainštalovaný.

- Elektrické podmienky pripojenia musia súhlasiť s údajmi na typovom štítku **33** umývačky riadu.
- Ak bude siet'ový prívod tohto spotrebiča poškodený, musí sa vymeniť za špeciálnu prípojku. Táto špeciálna prípojka sa smie kúpiť iba v zákazníckom servise.
- Ak sa má umývačka riadu zabudovať do vrchnej skrinky, musí sa táto skriňa náležite upevniť.
- Ak bude umývačka riadu inštalovaná pod alebo nad iné domáce spotrebiče, dodržujte informáciu na montáž v kombinácii s umývačkou riadu v montážnom návode príslušného spotrebiča.
- Aby sa zaručila bezchybná prevádzka všetkých spotrebičov, dodržujte tiež montážny návod k umývačke riadu.
- Ak nie sú k dispozícii žiadne informácie alebo ak neobsahuje montážny návod žiadne zodpovedajúce pokyny, obráťte sa na výrobcu týchto spotrebičov a zistíte, či je možné umývačku riadu inštalovať pod alebo nad tieto spotrebiče.
- Ak nemôžete získať žiadne informácie od výrobcu, nesmiete umývačku riadu namontovať nad alebo pod tieto spotrebiče.
- Pokiaľ nainštalujete mikrovlnnú rúru nad umývačku riadu, môže dôjsť k poškodeniu mikrovlnnej rúry.
- Aby bola zaistená stabilita, inštalujte vstavané a integrované umývačky riadu iba pod spojitú pracovnú dosku, ktoré sú zoskrutkované so susednými skrinkami.
- Neinštalujte spotrebič v blízkosti tepelných zdrojov (vykurovacie telesá, zásobníky tepla, sporáky alebo iné spotrebiče produkujúce teplo) a pod varné dosky.

- Pamätajte na to, že na tepelných zdrojoch (napr. kúrenie/teplá voda) alebo na horúcich častiach spotrebičov sa môže sieťové pripojenie umývačky roztaviť. Nikdy neprivádzajte do kontaktu sieťovou prípojku umývačky s tepelnými zdrojmi alebo horúcimi časťami spotrebičov.
- Po inštalácii umývačky riadu musí byť sieťová zástrčka voľne prístupná → „Elektrické pripojenie“ na strane 48
- Pri niektorých modeloch: Plastové puzdro na vodnej prípojke obsahuje elektrický ventil, v prívodnej hadici sa nachádza napájacie vedenie. Túto hadicu nerežte, neponárajte plastové puzdro do vody.

V bežnej prevádzke

Dodržiujte bezpečnostné upozornenia a pokyny na použitie na obaloch od umývacích prípravkov a leštidiel.

Pri vzniknutých škodách

- Opravy a zásahy smú vykonávať iba odborníci. Na tento účel musí byť spotrebič odpojený od siete. Vytiahnite sieťovú zástrčku alebo vypnite poistky. Zavrite prívod vody.
- Pri poškodení spotrebiča, predovšetkým ovládacieho panelu (trhliny, diery, vylomené tlačidlá) alebo pri obmedzení funkcie dvierok sa spotrebič už nesmie prevádzkovať. Vytiahnite sieťovú zástrčku alebo vypnite poistky. Zavrite prívod vody, zavolajte zákaznicky servis.

Pri likvidácii

1. Zamedzte ďalšiemu používaniu poškodenej alebo inak nefunkčnej umývačky. Zabráňte tak neskorším úrazom.
2. Dopravte spotrebič na riadnu likvidáciu.

Varovanie

Nebezpečenstvo poranenia!

- Aby sa zabránilo poraneniu napr. vplyvom zakopnutia o dvierka umývačky, mala by sa umývačka riadu otvárať iba krátkodobo na naplnenie alebo vypratanie.
- Nože a iné kuchynské náčinie s ostrými špičkami sa v koši na príbory [28] musí uložiť špičkami smerom dole alebo v polici na nože*, príp. v zásuvke na príbory* [21] usporiadať do vodorovnej polohy.
- Nesadajte si ani nestúpajte na otvorené dvierka.
- Pri voľne stojacich spotrebičoch dbajte na to, aby neboli preplnené koše. Spotrebič by sa mohol prevrhnúť.
- Ak nestojí spotrebič vo výklenku a teda je bočná stena umývačky prístupná, musí sa z bezpečnostných dôvodov oblasť závesu dvierok z boku zakryť (nebezpečenstvo poranenia). Kryty dostanete ako zvláštne príslušenstvo v zákazníckom servise alebo v špecializovaných predajniach.

* podľa modelu

Varovanie

Nebezpečenstvo výbuchu!

Nedávajte do umývacieho priestoru žiadne rozpúšťadlo. Hrozí nebezpečenstvo výbuchu.

Varovanie

Nebezpečenstvo oparenia!

Za chodu programu otvárajte dvierka umývačky riadu opatrne! Hrozí nebezpečenstvo, že zo spotrebiča vystrekne horúca voda.

Varovanie

Nebezpečenstvo pre deti!

- Používajte detskú poistku, ak je k dispozícii.
- Zabráňte prístupu detí k uloženým umývacím prostriedkom a leštidlám.
- Tieto umývacie prostriedky môžu spôsobiť poleptanie v ústach, hrtane a očiach alebo môžu viesť k uduseniu.
- Zabráňte prístupu detí k otvorenej umývačke riadu. Mohli by tu byť čiastočky, ktoré môžu prehltnúť. Tiež voda v umývacom priestore nie je pitná, mohla by ešte obsahovať zvyšky umývacieho prostriedku.

- Dbajte na to, aby deti nesaiahali do záchytnej misky na tablety [24]. Malé prsty by sa mohli priškrpnúť v zárezoch.
- Dbajte na to, aby pri otváraní a zatváraní dvierok vysoko vstavaného spotrebiča neboli deti zovreté alebo pritlačené medzi dvierkami spotrebiča a dverami spodnej skrine.
- Deti sa môžu v umývacom priestore zavrieť (nebezpečenstvo udusenía) alebo sa dostať do iných nebezpečných situácií. Pri starých spotrebičoch preto vytiahnite sieťovú zástrčku, odrežte sieťový kábel a odstráňte ho. Zámok dvierok a detskú poistku (ak je k dispozícii) zničte tak, aby sa dvierka ďalej nedali zavrieť.

Detská poistka (Zablokovanie dvierok)*

Detská poistka (zablokovanie dvierí) chráni deti pred možným nebezpečenstvom spôsobeným umývačkou riadu.

⚠ Varovanie **Nebezpečenstvo udusenía!**

Deti sa môžu v umývacom priestore zavrieť a udusiť. Pri opustení umývačky riadu vždy úplne zavrite dvierka spotrebiča.

Detskú poistku aktivujte takto (zablokovanie dvierí):

1. Zatiahnite za príchytku detskej poistky smerom k sebe (1).
2. Zavrite dvierka (2).

Detská poistka je aktívna.

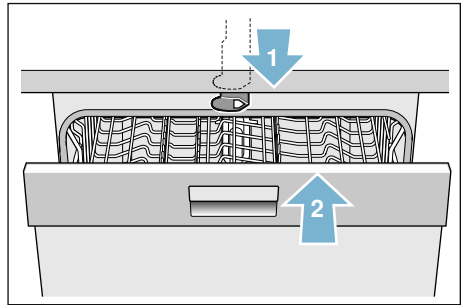

Dvere s aktivovanou detskou poistkou otvoríte takto (odblokovanie dvierí):

1. Zatlačte príchytku detskej poistky smerom doprava (1).
2. Otvorte dvierka (2).

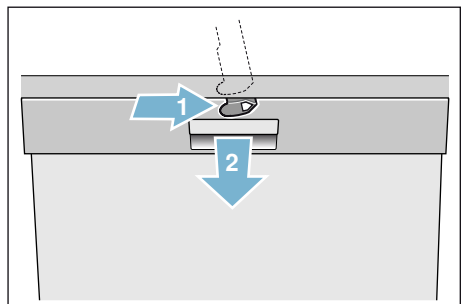

Detskú poistku deaktivujte takto (zablokovanie dverí):

1. Zatlačte príchytku detskej poistky smerom doprava (1).
2. Zatlačte príchytku detskej poistky smerom dozadu (2).

Detská poistka je deaktivovaná.

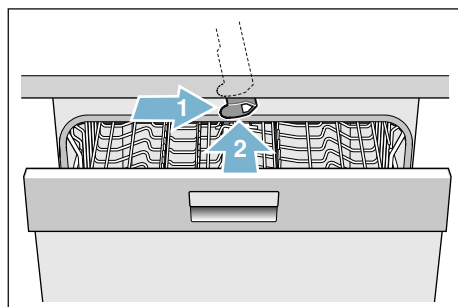

* podľa modelu

Ochrana životného prostredia

Obal nového spotrebiča i staré spotrebiče obsahujú cenné suroviny a recyklovateľné materiály.

Likvidujte, prosím, jednotlivé diely rozdelené podľa druhov.

O aktuálnych likvidačných možnostiach sa, prosím, informujte u vášho odborného predajcu alebo na vašej obecnej, príp. mestskej správe.

Obal

Všetky plastové diely spotrebiča sú označené medzinárodne normovanou značkou (napr. „PS“ polystyrén). Pri likvidácii spotrebiča je vďaka tomu možné rozdelenie podľa druhov plastových odpadov.

Dodržujte, prosím, bezpečnostné pokyny pod bodom „Pri dodaní“ → *Strana 5*.

Staré spotrebiče

Dodržujte, prosím, bezpečnostné pokyny pod bodom „Pri likvidácii“ → *Strana 7*.



Tento spotrebič je označený v súlade s európskou smernicou 2012/19/EÚ o nakladaní s použitými elektrickými a elektronickými zariadeniami (waste electrical and electronic equipment – WEEE). Táto smernica stanovuje jednotný európsky (EÚ) rámec pre spätný odber a recyklovanie použitých zariadení.



Zoznámenie sa so spotrebičom

Vyobrazenie ovládacieho panelu a vnútorného priestoru umývačky riadu sa nachádza vpredu na návode. Na jednotlivé pozície budete upozornení v texte.

Ovládací panel

Pozrite obrázok → *Strana 2*

- 1 Vypínač ZAP./VYP.
- 2 Programové tlačidlá**
- 3 Ukazovateľ „Kontrola prívodu vody“
- 4 Ukazovateľ doplnenia soli
- 5 Ukazovateľ doplnenia leštidla
- 6 Odložený štart
- 7 Prídavné funkcie/ Programové tlačidlá**
- 8 Tlačidlo ŠTART
- 9 Číselný ukazovateľ
- 10 Otváranie dvierok

* podľa modelu

** počet podľa modelu

Vnútorný priestor spotrebiča

Pozrite obrázok → *Strana 2*

- 20 Vnútorné osvetlenie*
- 21 Zásuvka na príbory*
- 22 Horný kôš na riad
- 23 Horné ostrekovacie rameno
- 24 Záchytná miska na tablety
- 25 Dolné ostrekovacie rameno
- 26 Zásobník na špeciálnu soľ
- 27 Filtre
- 28 Kôš na príbory*
- 29 Dolný kôš na riad
- 30 Zásobník na leštidlo
- 31 Zásobník na umývací prostriedok
- 32 Uzatvárateľná zástrčka zásobníka na umývací prostriedok
- 33 Typový štítok

* podľa modelu

Prehľad ponuky

Pre vaše uľahčenie má umývačka riadu určité nastavenia predvolené.

Nastavenia nájdete v jednotlivých kapitolách. Tieto nastavenia z výroby môžete zmeniť.

Nastavenie	Nastavenie z výroby	Popis
<i>H</i> Tvrdosť vody <i>H:00 - H:07</i>	<i>H:04</i>	Nastavenie tvrdosti vody. Pri použití multitabletiet zvolte najnižší stupeň.
<i>r</i> Leštidlo <i>r:00 - r:06</i>	<i>r:05</i>	Množstvo leštidla má vplyv na sušenie. Pri použití multitabletiet zvolte stupeň 0.
<i>d</i> Intenzívne sušenie <i>d:00 - d:01</i>	<i>d:00 / vyp.</i>	Vylepšené sušenie, na poháre a plastové diely.
<i>R</i> Teplá voda* <i>R:00 - R:01</i>	<i>R:00 / vyp.</i>	Je možné pripojenie na teplú vodu (40 – 60 °C) alebo studenú vodu (< 40 °C).
<i>P</i> Auto Power Off <i>P:00 - P:02</i>	<i>P:01</i>	Automatické vypnutie spotrebiča po ukončení umývania.
<i>b</i> Hlasitosť signálu* <i>b:00 - b:03</i>	<i>b:02</i>	Hlasitosť signálu pri ukončení programu.
<i>S</i> Timelight* <i>S:00 - S:02</i>	<i>S:01</i>	V priebehu programu sa na podlahu premietajú informácie o stave.
<i>I</i> Infolight* <i>I:00 - I:01</i>	<i>I:01 / zap.</i>	Na označenie prebiehajúceho umývacieho cyklu sa premieta svetlo.

* podľa modelu

Zariadenie na zmäkčovanie vody/Špeciálna soľ

Pre dobré výsledky umývania potrebuje umývačka riadu mäkkú vodu, tzn. vodu obsahujúcu málo vápnika, inak sa na riade a vnútrajšku nádob usadzujú biele vápenaté zvyšky. Voda z vodovodu s viac ako 7 °H (1,2 mmol/l) sa musí zmäkčovať. Deje sa to pomocou špeciálnej soli (regeneračná soľ) v zmäkčovacom zariadení umývačky riadu. Nastavenie a potrebné množstvo soli je závislé od stupňa tvrdosti vašej vody z vodovodu (pozrite tabuľku).

Tabuľka tvrdosti vody

Hodnota tvrdosti vody °dH	Rozsah tvrdosti	mmol/l	Hodnota nastavená na spotrebiči
0-6	mäkká	0-1,1	H:00
7-8	mäkká	1,2-1,4	H:01
9-10	stredná	1,5-1,8	H:02
11-12	stredná	1,9-2,1	H:03
13-16	stredná	2,2-2,9	H:04
17-21	tvrdá	3,0-3,7	H:05
22-30	tvrdá	3,8-5,4	H:06
31-50	tvrdá	5,5-8,9	H:07

Nastavenie zmäkčovacieho zariadenia

Pridávané množstvo soli je nastaviteľné od **H:00** do **H:07**. Pri nastavenej hodnote **H:00** nie je potrebná žiadna soľ.

Množstvo pridávanej soli nastavíte takto:

1. Informujte sa vo vašej vodárni a zistite hodnotu tvrdosti vašej vody.
2. Potrebný stupeň prevezmite z tabuľky tvrdosti vody.
3. Zapnite vypínač ZAP./VYP. **[1]**.
4. Držte stlačené programové tlačidlo **[A]** a tlačidlo ŠTART **[8]** tak dlho, až sa na číselnom ukazovateli zobrazí **H:0...**
5. Pustíte obe tlačidlá. Svetelný ukazovateľ tlačidla **[A]** bliká a na číselnom ukazovateli **[9]** svieti z výroby nastavená hodnota **H:04**.
6. Stlačte programové tlačidlo **[C]**. S každým stlačením tlačidla sa zvýši nastavovaná hodnota o jeden stupeň; pokiaľ sa dosiahne hodnota **H:07**, preskočí údaj opäť na **H:00** (vypnuté).
7. Stlačte tlačidlo ŠTART **[8]**. Nastavená hodnota sa uloží.

Použitie špeciálnej soli

Špeciálnu soľ doplňujte, hneď ako sa na ovládacom paneli rozsvieti ukazovateľ doplnenia soli **[4]**.

Doplňujte vždy bezprostredne pred zapnutím spotrebiča. Tým sa dosiahne to, že sa pretekajúci soľný roztok okamžite spláchnie a v umývačke riadu nemôže dôjsť ku korózii materiálu.

Pozor!

Umývací prostriedok zničí zmäkčovacie zariadenie! Nikdy neplňte umývací prostriedok do zásobníka na špeciálnu soľ.

Špeciálnu soľ doplníte takto:

1. Otvorte skrutkovací uzáver zásobníka [26].
2. Naplňte nádobu vodou (nutné iba pri prvom uvedení do prevádzky).
3. Nasypťe špeciálnu soľ tak, ako je znázornené na obrázku (**nie jedlú soľ alebo tablety**). Pritom sa vypudzuje a odteká voda.

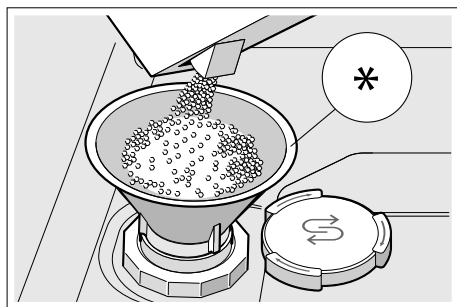

* podľa modelu

Použitie umývacích prostriedkov s komponentom soli

Umývacie prostriedky s komponentom soli je možné všeobecne používať bez prídavku špeciálnej soli do hodnoty tvrdosti vody 21 °dH (37 °fH, 26 °Clarke, 3,7 mmol/l). Pri tvrdosti vody vyššej ako 21 °dH je nutné použitie špeciálnej soli.

Vypnutie ukazovateľa zmäkčovania vody

Pokiaľ vás ukazovateľ doplnenia soli [4] ruší (napr. ak použivate kombinované umývacie prostriedky s komponentom soli), môžete ukazovateľ doplnenia soli vypnúť.

Prejdite na „Nastavenie špeciálnej soli“ a nastavte hodnotu na H:00. Zmäkčovacie zariadenie a ukazovateľ doplnenia soli sa vypnú.

Leštidlo

Leštidlo sa stará o riad bez škvŕn a číre poháre. Používajte iba leštidlá na domáce umývačky riadu. Hneď ako sa na ovládacom paneli rozsvieti ukazovateľ doplnenia leštidla [5], je k dispozícii rezerva leštidla iba na 1 – 2 umývania. Doplníte leštidlo.

Leštidlo doplníte takto:

1. Otvorte zásobník [30], stlačte (1) a zdvihnite (2) príložku na veku.

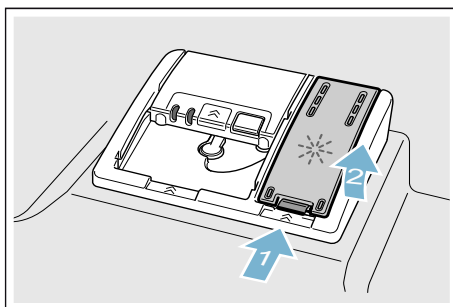

2. Naplňte leštidlo až ku značke max.

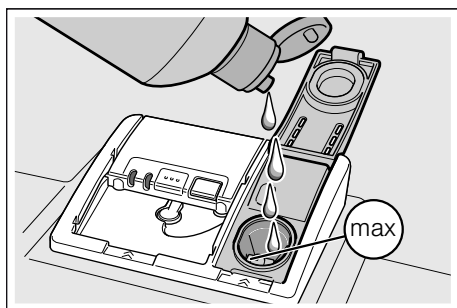

3. Zavrite veko, dokiaľ uzáver nezaskočí.
4. Pretečené leštidlo odstráňte handričkou. Zabráni to nadmernej tvorbe peny pri nasledujúcom umývacom cykle.

Nastavenie množstva leštidla

Pridávané množstvo leštidla môžete nastaviť od $r:00$ do $r:05$.

Nastavte leštidlo na $r:05$

pre veľmi dobrý výsledok sušenia.

Množstvo leštidla je z výroby

nastavené na stupeň $r:05$.

Množstvo leštidla zmeňte iba vtedy,

pokiaľ na riade zostávajú šmuhy

alebo škvرنy od vody. Nastavte nižší

stupeň, aby ste zabránili šmuhám.

Nastavte vyšší stupeň, aby ste

zabránili škvرنám od vody.

Množstvo leštidla nastavíte takto:

1. Zapnite vypínač ZAP./VYP. 1.
2. Držte stlačené programové tlačidlo A a tlačte tlačidlo ŠTART 8 tak dlho, až sa na číselnom ukazovateli zobrazí $H:0...$
3. Pustite obe tlačidlá. Svetelný ukazovateľ tlačidla A bliká a na číselnom ukazovateli 9 svieti z výroby nastavená hodnota $H:04$.
4. Programové tlačidlo A stlačte toľkokrát, až sa na číselnom ukazovateli 9 zobrazí z výroby nastavená hodnota $r:05$.
5. Stlačte programové tlačidlo C. Každým stlačením tlačidla sa zvýši nastavená hodnota o jeden stupeň; pokiaľ sa dosiahne hodnota $r:05$, preskočí údaj opäť na $r:00$ (vypnuté).
6. Stlačte tlačidlo ŠTART 8.

Nastavená hodnota sa uloží.

Použitie umývacích prostriedkov s komponentom leštidla

Umývacie prostriedky

s komponentom leštidla je možné

všeobecne používať bez prídavku

leštidla do hodnoty tvrdosti vody

21° dH (37° fH, 26° Clarke,

$3,7$ mmol/l). Pri tvrdosti vody vyššej

ako 21° dH je nutné použitie

leštidla.

Vypnutie ukazovateľa doplnenia leštidla

Pokiaľ vás ukazovateľ doplnenia leštidla [5] ruší (napr. pokiaľ používate kombinované umývacie prostriedky s komponentom leštidla), môžete ukazovateľ doplnenia leštidla vypnúť.

Prejdite na „Nastavenie množstva leštidla“ a nastavte hodnotu na 00.

Ukazovateľ doplnenia leštidla [5] sa vypne.



Riad

Nevhodný riad

- Príbory a časti riadu z dreva.
- Chýlostivé dekoračné poháre, umeleckopriemyselné a starožitné riady. Ozdoby nie sú odolné proti umývaniu v umývačkách riadu.
- Plastové diely, ktoré nie sú odolné proti teplu.
- Medené a cínové riady.
- Časti riadu znečistené popolom, voskom, mazacím tukom alebo farbou.

Dekorácie na skle, hliníkové a strieborné diely môžu mať pri umývaní sklon k zafarbeniu a vyblednutiu. Tiež niektoré druhy skla (ako napr. nádoby z krištáľového skla) môžu byť po mnohých umývacích procesoch zakalené.

Poškodenie pohárov a riadu

Príčiny:

- Druh skla a spôsob výroby skla
- Chemické zloženie umývacieho prostriedku
- Teplota vody umývacieho programu

Odporúčanie:

- Používajte iba poháre a porcelán, ktoré sú výrobcom označené ako vhodné na umývanie v umývačkách riadu.
- Používajte umývací prostriedok, ktorý je označený ako prostriedok šetrný k riadu.
- Riad a príbory po ukončení programu vyberajte z umývačky čo najskôr.

Uloženie riadu

1. Odstráňte veľké zvyšky jedla. Nie je nutné riad predbežne umývať pod tečúcou vodou.
2. Riad uložte tak, aby
 - stál spoľahlivo a nemohol sa prevrhnúť,
 - všetky nádoby boli postavené otvorom dole,
 - vypuklé kusy alebo kusy s prehĺbením stály šikmo, aby voda mohla odtekať,
 - riad nemohol brániť otáčaniu oboch ostrekovacích ramien [23] a [25].

Veľmi malé časti riadu by sa nemali v umývačke riadu umývať, pretože môžu ľahko vypadnúť z koša.

Horný kôš na riad

Uložte šálky a poháre do horného koša na riad [22].



* podľa modelu

Upozornenie: Dbajte na to, aby nad záchytnou miskou na tablety [24] neboli žiadne kusy riadu. Tento riad môže blokovat' veko zásobníka na umývací prostriedok [31].

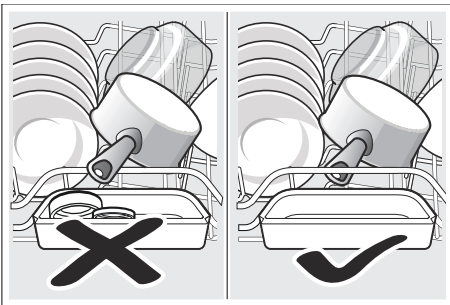

Dolný kôš na riad

Uložte hrnce a tanieru do spodného koša na riad [29].

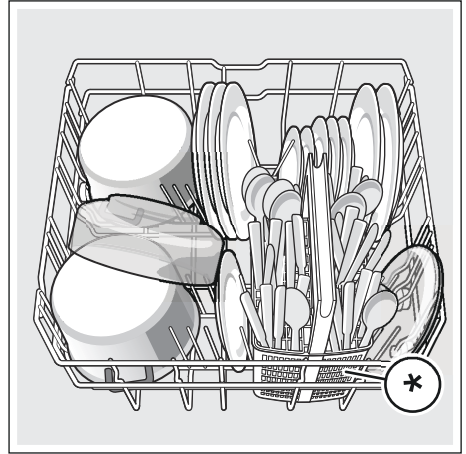

* podľa modelu

Tip: Silne znečistený riad (hrnce) by ste mali umiestniť do dolného koša. Z dôvodu silnejšieho prúdu vody dostanete lepší výsledok umývania.

Tip: Ďalšie príklady, ako môžete vašu umývačku riadu optimálne naplniť, nájdete na konci tohto manuálu.

Kôš na príbory*

Vaše príbory uložte do koša na príbory* vždy neroztriedené, špicatou stranou smerom dole.

Aby sa zabránilo poraneniu, položte dlhé, špicaté diely a nože na policu na nože*.

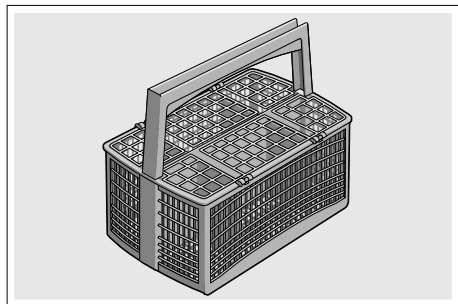

* podľa modelu

Zásuvka na príbory*

Usporiadajte príbory do zásuvky na príbory [21] podľa vyobrazenia. Oddelené usporiadanie uľahčuje vybratie po umývaní.

Zásuvku na príbory je možné vybrať.

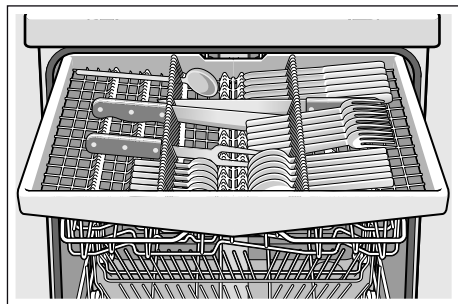

Podľa modelu vašej umývačky riadu môžete bočné odkladacie plochy sklopiť dole, aby ste získali viac miesta pre vyššie časti príborov. Predné rady trňov môžete sklopiť, aby ste mohli vložiť širšie rukoväti.

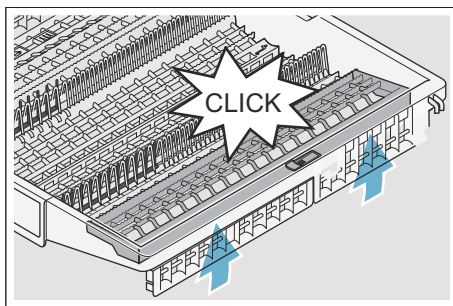
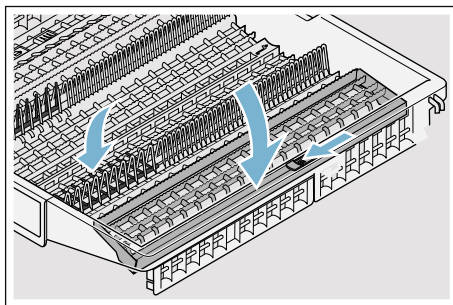

* podľa modelu

Etažér*

Etažér a priestor pod ním môžete používať na malé šálky a poháre alebo na väčšie jedálské náčinie ako napr. varešky alebo servírovacie príbory. Pokiaľ etažér nepotrebujete, môžete ho vyklopiť hore.

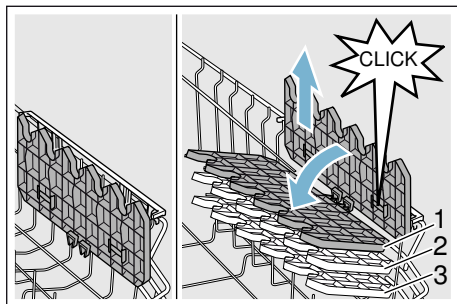

* Podľa modelu môžete etažér 3-krát výškovo nastaviť.

Výškové prestavenie etažéra vykonáte takto:

1. Nastavte etažér zvislo a zatahnite smerom hore.
2. Nastavte etažér mierne šikmo dole a zasunúť na požadovanú výšku (1, 2 alebo 3).
3. Zaistite etažér zaskočením.

Sklopné kolíky*

* Podľa modelu vašej umývačky riadu môžete sklopné kolíky sklopiť. Môžete tak lepšie uložiť hrnce, misky a poháre.

Sklopné kolíky sklopite takto:

1. Stlačte páčku smerom hore (1).
2. Sklopte sklopné kolíky (2).

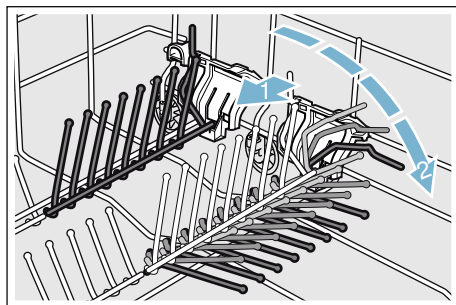

Držiak malých dielov*

* Podľa modelu umývačky riadu je horný kôš na riad vybavený držiakmi malých dielov. Pomocou držiakov malých dielov môžete spoľahlivo prichytiť ľahké plastové diely.

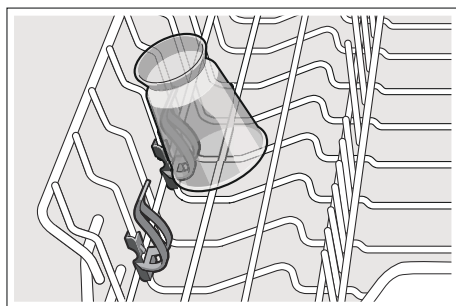

Polica na nože*

* Podľa modelu umývačky riadu je horný kôš na riad vybavený policou na nože.

Do police môžete vložiť dlhé nože a iné kuchynské náčinie.

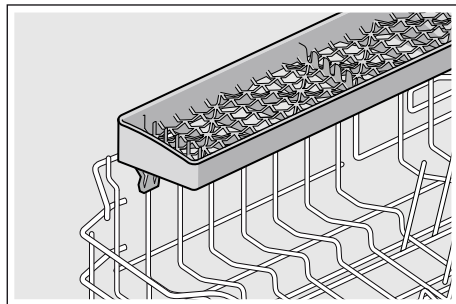

Ostrekovacia hlava na plechy na pečenie*

* podľa modelu

Pomocou tejto ostrekovacej hlavy môžete umývať veľké plechy na pečenie alebo rošty ako aj veľké taniere (taniera pre labužníkov, taniera na cestoviny, servírovacie taniera).

Ostrekovaciu hlavu nasadíte takto:

1. Vyberte horný kôš [22].
2. Nasadíte ostrekovaciu hlavu ako je vyobrazené a pootočte smerom doprava. Ostrekovacia hlava zaskočí.

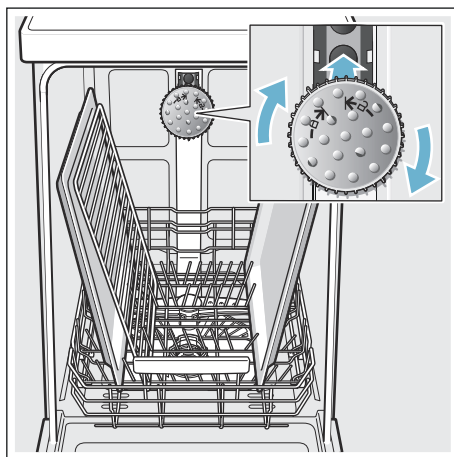

Aby prúd vody mohol zasahovať na všetky časti, usporiadajte, prosím, plechy podľa vyobrazenia (max. 2 plechy na pečenie a 2 mriežky).

Upozornenie: Dbajte na to, aby ste umývačku riadu prevádzkovali vždy s horným košom [22] alebo ostrekovacou hlavou na plechy na pečenie.

Vyberanie riadu

Aby sa zabránilo odkvapkávaniu kvapiek vody z horného koša na riad v spodnom koši, odporúča sa vyprázdňovať spotrebič zdola hore.

Tip: Horúci riad je citlivý na dotyk! Po ukončení programu ho preto nechajte v umývačke riadu tak dlho vychladnúť, až ho môžete dobre uchopiť.

Upozornenie: Po ukončení programu môžu byť vo vnútornom priestore spotrebiča ešte viditeľné kvapky vody. Na sušenie riadu to však nemá žiadny vplyv.

Úprava výšky koša*

* podľa modelu

Horný koš na riad [22] je možné podľa potreby výškovo upraviť, aby sa buď v hornom alebo v dolnom koši vytvorilo viac miesta pre vyššie kusy riadu.

Výška spotrebiča 81,5 cm

S košom na príbory	Horný koš	Spodný koš
Stupeň 1 max. ø	22 cm	31 cm
Stupeň 2 max. ø	24,5 cm	27,5 cm
Stupeň 3 max. ø	27 cm	25 cm

So zásuvkou na príbory	Horný koš	Spodný koš
Stupeň 1 max. ø	16 cm	31 cm
Stupeň 2 max. ø	18,5 cm	27,5 cm
Stupeň 3 max. ø	21 cm	25 cm

Výška spotrebiča 86,5 cm

S košom na príbory	Horný koš	Spodný koš
Stupeň 1 max. ø	24 cm	34 cm
Stupeň 2 max. ø	26,5 cm	30,5 cm
Stupeň 3 max. ø	29 cm	28 cm

So zásuvkou na príbory	Horný koš	Spodný koš
Stupeň 1 max. ø	18 cm	34 cm
Stupeň 2 max. ø	20,5 cm	30,5 cm
Stupeň 3 max. ø	23 cm	28 cm

Veľké taniere až do priemeru 31/34* cm uložte, ako je vyobrazené do dolného koša na riad [29].

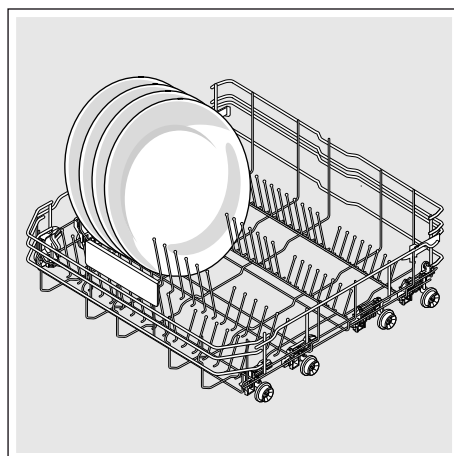

* podľa modelu

Horný kôš na riad s postrannými páčkami

1. Vytiahnite horný kôš na riad [22].
2. Držte horný kôš na riad zo strany za horný okraj. Zabráni to náhlemu spadnutiu dole pri ďalšom kroku.
3. **Spustenie** horného koša na riad; obe páčky vľavo a vpravo na vonkajšej strane stlačte smerom dovnútra. Horný kôš na riad sa spustí.

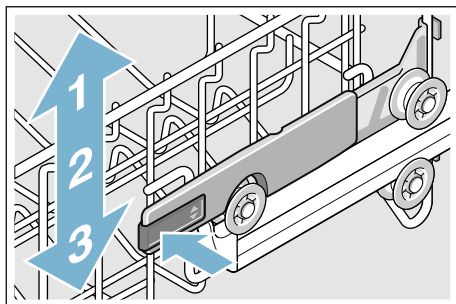

4. **Zdvihnutie** horného koša; uchopte horný kôš na riad za horný okraj a zdvihnite ho.
5. Zaistite, aby horný kôš na riad ležal na oboch stranách v rovnakej výške.
6. Zasuňte horný kôš.

Horný kôš na riad s horným a dolným párom koliesok

1. Vytiahnite horný kôš na riad [22].
2. Vyberte horný kôš na riad.
3. Horný kôš na riad znovu zaveste na horné (stupeň 3) alebo spodné (stupeň 1) valčeky.

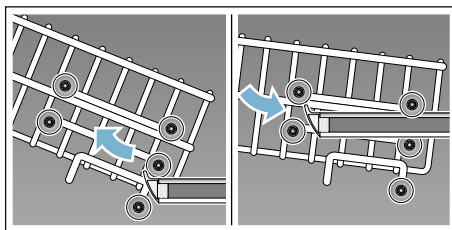

4. Zasuňte horný kôš.

Umývací prostriedok

Môžete používať tablety, práškové alebo tekuté umývacie prostriedky určené na umývanie v umývačke. V žiadnom prípade ale nepoužívajte prostriedky na ručné umývanie riadu. Podľa znečistenia je možné s práškovým alebo tekutým umývacím prostriedkom dávkovanie individuálne prispôbiť. Tablety obsahujú pre všetky umývacie úlohy dostatočné množstvo účinných látok. Moderné, účinné umývacie prostriedky používajú prevažne nízkoalkalickú receptúru s fosfátmi a enzýmami. Fosfáty viažu vápnik obsiahnutý vo vode. Enzýmy odbúravajú škrob a rozpúšťajú bielkoviny. Umývacie prostriedky sú zriedka bez fosfátov. Tieto umývacie prostriedky majú slabšiu schopnosť viazať vápnik a vyžadujú väčšie dávkovacie množstvo. Na odstránenie farebných škvŕn (napr. čaj, kečup) sa väčšinou používajú bieliadlá na báze kyslíka.

Upozornenie: Pre dobrý výsledok umývania bezpodmienečne dodržujte pokyny na obale umývacích prostriedkov! Pri ďalších otázkach vám odporúčame, aby ste sa obrátili na poradne výrobcov umývacích prostriedkov.

Varovanie

Nebezpečenstvo poranenia a vecnej škody vplyvom nedodržiavania bezpečnostných pokynov pre umývacie a leštiace prostriedky! Vždy dodržujte bezpečnostné pokyny pre umývacie a leštiace prostriedky.

Plnenie umývacieho prostriedku

1. Pokiaľ je zásobník na umývacie prostriedky [31] ešte zatvorený, uvoľnite uzáver [32], aby sa otvoril.
2. Naplňte umývacie prostriedok do suchého zásobníka na umývacie prostriedok [31] (vloďte tabletu naprieč, nie na výšku).
3. Dávkovanie: pozrite pokyny výrobcu na obale. Použite rozdelenie dávkovania zásobníka. Pri normálnom znečistení obvykle stačí 20 – 25 ml. Pri použití tabliet stačí jedna tableta.

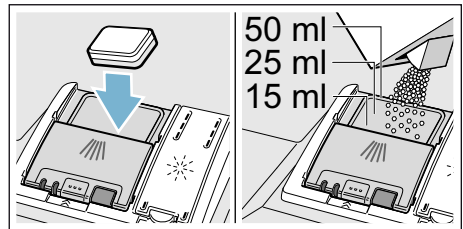

4. Zavrite veko zásobníka na umývacie prostriedok, dokiaľ uzáver nezaskočí.

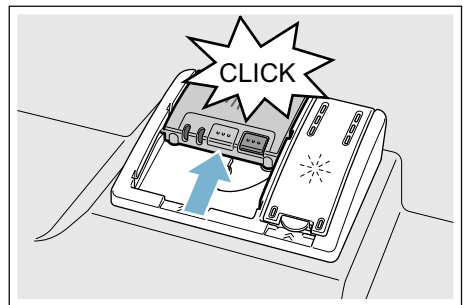

Zásobník na umývacie prostriedok sa v závislosti od programu automaticky otvorí v optimálnom časovom okamihu. Práškový alebo tekutý umývacie prostriedok sa v spotrebiči postupne rozpustí. Tableta spadne do záchytnej misky na tablety, kde sa postupne rozpustí.

Tip: Pri málo znečistenom riadi stačí obvykle trochu menšie množstvo umývacieho prostriedku, než je uvedené.

Kombinovaný umývací prostriedok

Okrem bežných umývacích prostriedkov (samostatné) sa ponúka rad produktov s prídavnými funkciami. Tieto produkty obsahujú okrem umývacieho prostriedku často tiež leštidlo a soľ (3 v 1) a podľa kombinácie (4 v 1, 5 v 1...) ešte prídavné komponenty, ako napr. ochrana skla alebo lesk antikorového riadu.

Kombinované umývacie prostriedky pôsobia iba do určitého stupňa tvrdosti vody, (väčšinou 21 °dH). Ak je táto medza prekročená, je potrebné pridať soľ a leštidlo. Keď sa používajú kombinované umývacie prostriedky, prispôbi sa umývací program automaticky tak, že sa vždy docieli čo najlepší výsledok umývania a sušenia.









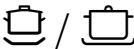

Upozornenie



- Ak chcete po spustení programu pridať riad, **nepoužívajte** záchytnú misku na tablety [24] ako rukoväť horného koša. Mohla by sa v nej už nachádzať tableta a vy by ste prišli do kontaktu s čiastočne rozpustenou tabletou.
- Nekladte do záchytnej misky na tablety [24] žiadne drobné diely na umývanie, zabráni sa tým rovnomernému rozpúšťaniu tablety.

- Optimálne umývacie a sušiacie výsledky dosiahnete použitím samostatných umývacích prostriedkov v spojení s oddeleným použitím soli a leštidla.
- Pri krátkych programoch nemôžu tablety vplyvom rozdielneho správania pri rozpúšťaní dosiahnuť plnú umývaciu schopnosť a môžu tiež zostať nerozpustené zvyšky umývacieho prostriedku. Pre tieto programy sú vhodnejšie umývacie prostriedky v práškovom vyhotovení.
- Pri programe „intenzívny“ (pri niektorých modeloch) je dostatočné dávkovanie jednej tablety. Pri použití práškových umývacích prostriedkov môžete navyše trochu umývacieho prostriedku rozsypať na dvierka spotrebiča.
- Tiež keď svieti ukazovateľ doplnenia leštidla alebo soli, beží umývací program pri použití kombinovaných umývacích prostriedkov bezchybne.
- Pri použití umývacích prostriedkov s ochranným obalom rozpustným vo vode: uchopte obal iba suchými rukami a naplňte umývací prostriedok iba do absolútne suchého zásobníka na umývací prostriedok, inak môže dôjsť k zlepeniu.
- Ak chcete prejsť z kombinovaných umývacích prostriedkov na samostatné umývacie prostriedky, dbajte na to, aby zmäčkovacie zariadenie a množstvo leštidla boli nastavené na správnu hodnotu.
- Bio a Eko umývacie prostriedky: Umývacie prostriedky s označením „bio“ alebo „eko“ používajú (z dôvodu ochrany životného prostredia) spravidla menšie množstvo účinných látok, prípadne celkom upustili od použitia určitých obsiahnutých látok. Umývací účinok takých produktov môže byť niekedy obmedzený.

Prehľad programov

V tomto prehľade je vyobrazený max. možný počet programov. Príslušné programy a ich usporiadanie si, prosím, zistite na vašom ovládacom paneli.

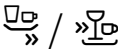
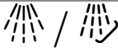
Druh riadu	Druh znečistenia	Program	Možné prídavné funkcie	Priebeh programu
Hrnce, panvice, nechúlostivý riad a príbory	Silne prichytené, pripečené alebo zaschnuté zvyšky jedál obsahujúce škrob alebo bielkoviny	 /  Intenzívny 70°	Všetky	Intenzívny: Umývanie 70° Medziumytie Leštenie 69° Sušenie
Zmiešaný riad a príbory	Ľahko zaschnuté zvyšky jedál bežné v domácnosti	 /  Auto 45° - 65°	Všetky	Optimalizované senzorom: Pomocou senzoriky sa optimalizuje podľa znečistenia.
Zmiešaný riad a príbory	Ľahko zaschnuté zvyšky jedál bežné v domácnosti	 / eco Eco 50°	Všetky	Šetrný program: Predumytie Umývanie 50° Medziumytie Leštenie 63° Sušenie
Zmiešaný riad a príbory	Ľahko zaschnuté zvyšky jedál bežné v domácnosti	 / Silence Tichý 50°	Intenzívna zóna Polovičná náplň Hygiene Plus Extra sušenie Sušenie s vysokým leskom	Optimalizácia hluku: Predumytie Umývanie 50° Medziumytie Leštenie 63° Sušenie
Chúlostivý riad, príbory, tepelne chúlostivé plasty a poháre	Málo prichytené, čerstvé zvyšky jedál	 /  Sklo 40°	Intenzívna zóna Vario Speed Plus Polovičná náplň Extra sušenie Sušenie s vysokým leskom	Obzvlášť žiarivé: Predumytie Umývanie 40° Medziumytie Leštenie 60° Sušenie
Zmiešaný riad a príbory	Ľahko zaschnuté zvyšky jedál bežné v domácnosti	 /  Rýchly 65°	Extra sušenie Sušenie s vysokým leskom	Obzvlášť rýchlo: Umývanie 65° Medziumytie Leštenie 70°

Druh riadu	Druh znečistenia	Program	Možné prídavné funkcie	Priebeh programu
Zmiešaný riad a príbory	Lahko zaschnuté zvyšky jedál bežné v domácnosti	1h 65°	Extra sušenie Sušenie s vysokým leskom	Optimalizácia času: Umývanie 65° Medziomytie Leštenie 70°
Chúlostivý riad, príbory, tepelne chúlostivé plasty a poháre	Málo prichytené, čerstvé zvyšky jedál	 Rýchly 45°	Extra sušenie Sušenie s vysokým leskom	Optimalizácia času: Umývanie 45° Medziomytie Leštenie 55°
Všetky druhy riadu	Studené opláchnutie, medziomytie	 Predumytie	Žiadne	Studené opláchnutie Predumytie
-	-	 / Easy Clean Starostlivosť o zariadenie	Žiadne	Starostlivosť o zariadenie 70°

Voľba programu

Podľa druhu riadu a stupňa znečistenia si môžete zvolit' vhodný program.

Upozornenie pre skúšobné ústavy

Skúšobné ústavy dostanú pokyny pre porovnávacie testy (napr. podľa EN60436).

Ide pritom o podmienky na vykonávanie testov, avšak nie výsledky alebo hodnoty spotreby. Otázku e-mailom na:

dishwasher@test-appliances.com

Je potrebné označenie produktu (č. E) a výrobné číslo (č. FD), ktoré nájdete na typovom štítku **[33]** na dverách spotrebiča.

P+ Prídavné funkcie

* Podľa modelu môžete zvoliť rôzne prídavné funkcie .

Úspora času (VarioSpeedPlus)*

S funkciou „úspora času“ je možné podľa zvoleného umývacieho programu skrátiť čas chodu programu o cca 20 % až 66 %. Aby sa pri skrátenom čase programu dosiahli optimálne výsledky umývania a sušenia, zvýši sa spotreba vody a energie.

Polovičná náplň*

Ak máte na umývanie iba malé množstvo riadu (napr. poháre, šálky, taniere), môžete zapnúť „polovičnú náplň“. Ušetrí sa pritom voda, energia a čas. Na umývanie nadávajte do zásobníka na umývací prostriedok trochu menej umývacieho prostriedku, než sa odporúča pri kompletnom naplnení spotrebiča.

HygienePlus *

S touto funkciou sa zvýši a extrémne dlho udržuje teplota, aby sa získal definovaný dezinfekčný výkon. Priebežným používaním tejto funkcie sa dosiahne vyšší stav hygieny. Táto prídavná funkcia je ideálna napr. na umývanie dosiek na krájanie alebo dojčenských fliaš.

Intenzívna zóna*

Perfektné na zmiešané naplnenie. Silne znečistené hrnce a panvice môžete v dolnom koši umývať spoločne s normálne znečisteným riadom v hornom koši. Zosilnie prúd vody v dolnom koši, trochu sa zvýši teplota umývania.

Extra sušenie*

Zvýšená teplota počas umývania a predĺžená fáza sušenia umožňujú, že sa aj plastové diely lepšie vysušia. Spotreba energie sa mierne zvýši.

Sušenie s vysokým leskom*

Zvýšením množstva vody počas umývacieho cyklu a predĺžením fázy sušenia sa zabráni škvrnám a zlepšia sa výsledky sušenia. Spotreba energie sa trochu zvýši. Pre funkciu „sušenie s vysokým leskom“ sa odporúča leštadlo (tiež pri použití kombinovaných umývacích prostriedkov).

Energy Save*

Pomocou funkcie „Energy Save“ je možné znížiť spotrebu vody a energie. Pre optimálne výsledky umývania a sušenia sa predĺži čas behu.



Obsluha spotrebiča

Programové údaje

Programové údaje (hodnoty spotreby) nájdete v krátkom návode. Vzťahujú sa na normálne podmienky a nastavenú hodnotu tvrdosti vody $H: 4$, stredne tvrdá. Rozdielne ovplyvňujúce faktory ako napr. teplota vody alebo tlak v potrubí môžu viesť k odchýlkam.

Aqua-Senzor*

* podľa modelu

Aqua-Senzor je optické meracie zariadenie (fotobunka), s ktorým sa meria zakalenie umývacej vody. Aktivácia Aqua-Senzora prebieha špecificky podľa programu. Ak je Aqua-Senzor aktívny, môže sa „čistá“ umývací voda presunúť do nasledujúceho umývacieho kúpeľa a spotreba vody sa zníži o 3 – 6 litrov. Ak je stupeň znečistenia vyšší, voda sa odčerpá a nahradí sa vodou čistou. V automatických programoch sa navyše teplota a čas chodu prispôbia stupňu znečistenia.

Zapnutie spotrebiča

1. Celkom otvorte prívod vody.
2. Zapnite vypínač ZAP./VYP. 1
Pri každom zapnutí spotrebiča je prednastavený program Eco 50° s cieľom prevádzky šetrnej k životnému prostrediu. Tento program zostáva zvolený, pokiaľ nestlačíte programové tlačidlo 2.

3. Stlačte tlačidlo ŠTART 8.

Program sa spustí.

Upozornenie:

Z ekologických dôvodov je pri každom zapnutí spotrebiča prednastavený program Eco50°. Šetrí to nielen vašu peňaženku, ale aj prírodné zdroje.

Program Eco50° je program obzvlášť šetrný k životnému prostrediu. Je to „Štandardný program“ podľa nariadenia EÚ 1016/2010, ktorý predstavuje štandardný umývací cyklus na umývanie normálne znečisteného riadu s najefektívnejšou kombináciou spotreby energie a vody na umývanie tohto druhu riadu.

Timelight (Optický ukazovateľ počas priebehu programu)*

* podľa modelu

Počas behu programu sa na podlahe, pod dverkami spotrebiča, zobrazí optický ukazovateľ (dodatočné informácie o programe).

Pri predsadenom soklovom kryte alebo výškovom zabudovaní s uzatvárajúcou čelnou stranou nábytku v jednej rovine nie je ukazovateľ viditeľný.

Možné nastavenia optického ukazovateľa:

- 5:00 Ukazovateľ je vypnutý.
- 5:01 Sú zobrazené údaje Program,
- 5:02 Odložený štart, Zostatkový čas a ukončenie programu.

Z výroby je nastavené 5:01.

Nastavenie môžete zmeniť:

1. Zapnite vypínač ZAP./VYP. 1.
2. Držte stlačené programové tlačidlo A a tlačidlo ŠTART 8 tlačte tak dlho, až sa na číselnom ukazovateli 9 zobrazí H:0....
3. Pustite obe tlačidlá. Bliká svetelný ukazovateľ tlačidla A.
4. Tlačte programové tlačidlo A, až sa na číselnom ukazovateli 9 zobrazí 5:0... s dosiaľ nastavenou hodnotou 5:01.
5. Programové tlačidlo C, tlačte tak dlho, až sa na číselnom ukazovateli 9 zobrazí požadovaná hodnota, napr. 5:00.
6. Stlačte tlačidlo ŠTART 8.

Nastavená hodnota sa uloží.

Infolight (Optický ukazovateľ počas priebehu programu)*

* podľa modelu

Počas programu sa na podlahe, pod dverkami umývačky riadu, zobrazí svetelný ukazovateľ. Dvierka umývačky otvorte až vtedy, keď svetelný ukazovateľ na podlahe už nie je viditeľný. Ak nie sú dvierka spotrebiča úplne zatvorené, svetelný ukazovateľ* bliká. Pri výškovom zabudovaní s uzatvárajúcou čelnou stranou nábytku v jednej rovine nie je svetelný ukazovateľ viditeľný.

Nastavenie môžete zmeniť takto:

1. Zapnite vypínač ZAP./VYP. 1.
2. Držte stlačené programové tlačidlo A a tlačidlo ŠTART 8 tlačte tak dlho, až sa na číselnom ukazovateli zobrazí H:0...
3. Pustite obe tlačidlá. Bliká svetelný ukazovateľ tlačidla A a na číselnom ukazovateli 9 svieti hodnota H:0...
4. Tlačte programové tlačidlo A až sa na číselnom ukazovateli 9 objaví z výroby nastavená hodnota 1:01.
5. Stlačením tlačidla C môžete funkciu vypnúť 1:00 alebo zapnúť 1:01.
6. Stlačte tlačidlo ŠTART 8.

Nastavená hodnota sa uloží.

Ukazovateľ zostatkového času

Pri voľbe programu sa zobrazí zostatkový čas programu na číselnom ukazovateli [9].

* Po začatí programu sa zostatkový čas zobrazí na podlahe (iba pri nastavení Timelight 5:01 a 5:02).

Čas programu sa určuje počas programu podľa teploty vody, množstva riadu a tiež stupňa znečistenia a môže sa líšiť (v závislosti od zvoleného programu).

* podľa modelu

Odložený štart*

* podľa modelu

Začatie program môžete po hodinách odsunúť až o 24 hodín.

Odložený štart nastavíte takto:

1. Zapnite vypínač ZAP./VYP. [1].
2. Držte stlačené tlačidlo Odložený štart [6] + až sa na číselnom ukazovateli [9] objaví h:01.
3. Tlačte tlačidlo Odložený štart [6] - alebo + tak dlho, až zobrazený čas zodpovedá vašej voľbe.
4. Stlačte tlačidlo ŠTART [8]. Odložený štart je aktivovaný.
5. Pre zrušenie odloženého štartu tlačte tlačidlo [6] - alebo + kým sa na číselnom ukazovateli [9] neobjaví h:00.

Až do spustenia programu môžete vašu voľbu programu ľubovoľne meniť.

Ukončenie programu

Program je ukončený, keď sa na číselnom ukazovateli [9] zobrazí hodnota 0:00. Dodatočne je ukončenie programu oznámené akusticky oznamovacím tónom, pokiaľ je zapnutá hlasitosť signálu.

Hlasitosť signálu zmeníte takto:

1. Zapnite vypínač ZAP./VYP. [1].
2. Držte stlačené programové tlačidlo [A] a tlačte tlačidlo ŠTART [8] tak dlho, až sa na číselnom ukazovateli zobrazí H:0...
3. Pustite obe tlačidlá.
Bliká svetelný ukazovateľ tlačidla [A] a na číselnom ukazovateli [9] svieti z výroby nastavená hodnota H:04.
4. Tlačte programové tlačidlo [A] tak dlho, až sa na číselnom ukazovateli [9] zobrazí z výroby nastavená hodnota b:02.
5. Stlačte programové tlačidlo [C].
S každým stlačením tlačidla sa zvýši nastavená hodnota o jeden stupeň; hneď ako sa dosiahne hodnota b:03, preskočí údaj opäť na b:00 (vypnuté).
6. Stlačte tlačidlo ŠTART [8].

Nastavená hodnota sa uloží.

* Ukončenie programu sa zobrazí na podlahe (iba pri nastavení Timelight 5:01 a 5:02).

* podľa modelu

AutoPowerOff (Automatické vypnutie po ukončení programu) alebo vnútorného osvetlenia*

Pre ušetrenie energie sa umývačka môže sama vypnúť 1 – 120 minút po ukončení programu. Nastavenie je voliteľné od *P:00* do *P:02*.

P:00 Spotrebič sa automaticky nevypína. Vnútorné osvetlenie [20] svieti pri otvorených dverách nezávisle od zapnutého alebo vypnutého vypínača ZAP./VYP. [1]. Pri zatvorených dverách je osvetlenie vypnuté. Pokiaľ sú dvierka spotrebiča otvorené dlhšie ako 60 minút, osvetlenie sa automaticky vypne. Vnútorné osvetlenie [20] svieti iba pri nastavenej hodnote *P:00*.

P:01 Spotrebič sa vypne po 1 minúte.

P:02 Spotrebič sa vypne po 120 minútach.

Nastavenie zmeníte takto:

1. Zapnite vypínač ZAP./VYP. [1].
2. Držte stlačené programové tlačidlo [A] a tlačte tlačidlo ŠTART [8] tak dlho, až sa na číselnom ukazovateli zobrazí *H:0...*
3. Pustite obe tlačidlá. Svetelný ukazovateľ tlačidla [A] bliká a na číselnom ukazovateli [9] svieti hodnota *H:0...*
4. Programové tlačidlo [A] tlačte tak dlho, až sa na číselnom ukazovateli [9] zobrazí hodnota *P:0...*
5. Stlačte programové tlačidlo [C]. S každým stlačením tlačidla sa zvýši nastavená hodnota o jeden stupeň; hneď ako sa dosiahne hodnota *P:02*, preskočí údaj opäť na *P:00*.
6. Stlačte tlačidlo ŠTART [8].

Nastavená hodnota sa uloží.

* podľa modelu

Vypnutie spotrebiča

Krátky čas po ukončení programu:

1. Vypnite vypínač ZAP./VYP. [1].
2. Zavrite prívod vody (nevzťahuje sa na spotrebiče s Aqua-Stop).
3. Po vychladnutí vyberte riad.

Upozornenie: Po ukončení programu nechajte spotrebič ešte trochu vychladnúť, kým ho otvoríte. Zabráňte tým úniku pary, ktorá dlhodobou spôsobuje poškodenie vášho vstavaného nábytku.

Prerušenie programu

Pozor!

Vplyvom expanzie (pretlaku) môžu dvierka spotrebiča vyskočiť alebo vytekať voda! Pokiaľ sú dvierka spotrebiča otvorené pri pripojení teplej vody alebo pri vyhriatom spotrebiči, dvierka spotrebiča vždy najprv na niekoľko minút opríte a potom zavrite.

1. Vypnite vypínač ZAP./VYP. 1.
2. Pre pokračovanie programu zapnite vypínač ZAP./VYP. 1.

Zrušenie programu (Reset)

1. Otvorte dvierka.
2. Držte stlačené tlačidlo ŠTART 8 cca 3 sekundy. Na číselnom ukazovateli 9 sa zobrazí hodnota 0:0 I.
3. Zavrite dvierka. Program trvá cca 1 minútu. V oznamovacom okne 9 sa zobrazí hodnota 0:00.
4. Otvorte dvierka.
5. Vypnite vypínač ZAP./VYP. 1.
6. Zavrite dvierka.

Zmena programu

Po stlačení tlačidla ŠTART 8 nie je možná zmena programu. Zmena programu je možná iba pomocou zrušenie programu (Reset).

Intenzívne sušenie

Pre dosiahnutie lepšieho výsledku sušenia pracuje umývačka riadu s vyššou teplotou. Môže sa tak nepatrne predĺžiť doba trvania programu. (Pozor v prípade chúlостivých častí riadu!)

Nastavenie zmeníte takto:

1. Zapnite vypínač ZAP./VYP. 1.
2. Držte stlačené programové tlačidlo A a tlačte tlačidlo ŠTART 8 tak dlho, až sa na číselnom ukazovateli 9 zobrazí H:0...
3. Pustite obe tlačidlá. Svetelný ukazovateľ tlačidla A bliká a na číselnom ukazovateli 9 svieti z výroby nastavená hodnota H:04.
4. Programové tlačidlo A tlačte tak dlho, až sa na číselnom ukazovateli 9 zobrazí z výroby nastavená hodnota d:00.
5. Stlačením tlačidla C môžete intenzívne sušenie zapnúť d:0 I, alebo vypnúť d:00.
6. Stlačte tlačidlo ŠTART 8.

Nastavená hodnota sa uloží.



Čistenie a údržba

Pravidelná kontrola a údržba vášho spotrebiča pomáha zabrániť poruchám. Šetrí to čas a predchádza sa tým problémovým situáciám.

Celkový stav spotrebiča

* Vnútny priestor vašej umývačky riadu je prevažne samočistiaci. Pre odstránenie usadenín mení vaša umývačka riadu v určitých intervaloch automaticky priebeh programu (napr. zvýšenie umývacej teploty). Pri tomto priebehu programu to vedie k vyšším hodnotám spotreby.

* podľa modelu

Pokiaľ napriek tomu nájdete vo vnútornom priestore vašej umývačky riadu usadeniny, odstráňte ich takto:

1. Zásobník umývacieho prostriedku  naplňte umývacím prostriedkom pre umývačky.
2. Zvoľte program s najvyššou teplotou.
3. Začnite program bez riadu.

Vhodné čistiace a ošetrovacie prostriedky si môžete kúpiť v zákazníckom servise (viď zadná strana).

Varovanie

Nebezpečenstvo pre zdravie vplyvom umývacích prostriedkov obsahujúcich chlór!

Používajte vždy umývacie prostriedky bez chlóru.

Upozornenie

- Na čistenie spotrebiča používajte iba špeciálne umývacie prostriedky/prostriedky pre starostlivosť určené na umývačky riadu.
- Pravidelne utierajte tesnenie dverí vlhkou handričkou s trochou umývacieho prostriedku. Tak uchováte tesnenie čisté a hygienické.
- Pokiaľ umývačku dlhší čas nepoužívate, nechajte dvierka pootvorené. Nebude sa tak tvoriť nepríjemný zápach.
- Umývačku riadu nečistite nikdy pomocou parného čističa. Výrobca neručí za spôsobené škody.
- Pravidelne utierajte prednú stranu umývačky riadu a ovládací panel vlhkou handričkou s trochou umývacieho prostriedku.
- Nepoužívajte hubky s drsným povrchom a abrazívne čistiace prostriedky. Môžu poškriabať povrchy.
- Pri umývačkách s prednou stranou z ušľachtilej ocele sa vyhýbajte kuchynským nasiakavým utierkam alebo tieto pred prvým použitím niekoľkokrát vmyte. Zabráňte tak korózii.

Starostlivosť o zariadenie *

Starostlivosť o zariadenie je v spojení s bežne dostupnými prípravkami pre starostlivosť o zariadenie vhodným programom pre starostlivosť o vašu umývačku. Usadeniny, ako napr. tuk a vodný kameň, môžu viesť k poruchám umývačky riadu. Aby ste sa vyhli poruchám a znížili tvorbu pachu, odporúčame umývačku v pravidelných intervaloch čistiť.

Pokiaľ svieti na ovládacom paneli oznámenie starostlivosti o zariadenie alebo je to odporúčené na prednom displeji, vykonajte bez riadu cyklus starostlivosti o zariadenie. Potom, ako vykonáte cyklus starostlivosti o zariadenie, oznámenie na ovládacom paneli zhasne.



Pokiaľ vaša umývačka nemá pamäťovú funkciu, postupujte podľa návodu na použitie na prípravkoch pre starostlivosť o zariadenie.

Upozornenie

- Odstráňte z vnútorného priestoru umývačky hrubé nečistoty pomocou vlhkej handričky.
- Program vykonávajte s použitím prípravku pre starostlivosť o zariadenie a bez riadu.
- Používajte špeciálny prípravok pre starostlivosť o zariadenie a nie prostriedok na umývanie riadu.
- Dbajte na bezpečnostné pokyny a pokyny na použitie na obale prípravkov pre starostlivosť o zariadenie.
- * Po troch umývacích cykloch automaticky zhasne oznámenie na ovládacom paneli aj vtedy, keď ste nevykonali cyklus starostlivosti o zariadenie.

* podľa modelu

Špeciálna soľ a leštidlo

Hneď ako sa rozsvieti signalizácia doplnenia  a  na ovládacom paneli, doplňte špeciálnu soľ a leštidlo.

Filtre

Filtre [27] zachytávajú pred čerpadlom hrubé nečistoty v umývacej vode. Filtre sa môžu týmito nečistotami upchať.

Filtračný systém sa skladá z:

- hrubého filtra
 - plochého jemného filtra
 - mikrofiltra
1. Skontrolujte po každom umývaní, či sa vo filtroch nenachádzajú zvyšky jedla.
 2. Uvoľnite otáčaním filtračný valec podľa vyobrazenia a vyberte filtračný systém.

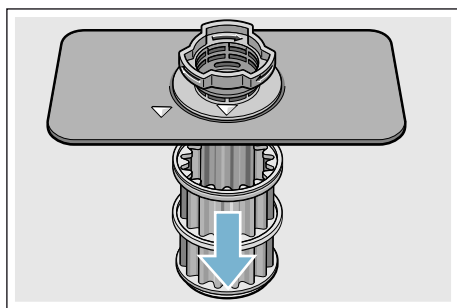
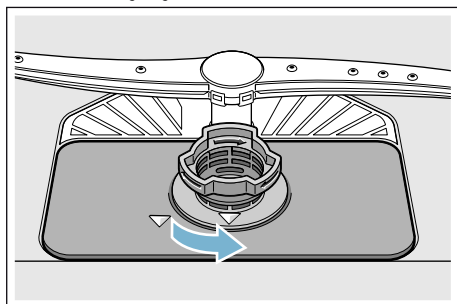

3. Odstráňte eventuálne zvyšky a vyčistite filtre pod tečúcou vodou.
4. Namontujte opäť v opačnom poradí filtračný systém a dbajte na to, aby po zatvorení boli označenia šípkami proti sebe.

Ostrekovacie ramená

Vodný kameň a nečistoty z umývacej vody môžu zablokovať dýzy a uloženie ostrekovacích ramien [23] a [25].

1. Kontrolujte výstupné dýzy ostrekovacích ramien z hľadiska upchatia.
2. Odskrutkujte (1) horné ostrekovacie rameno [23] a stiahnite ho smerom dole (2).
3. Stiahnite hore spodné ostrekovacie rameno [25].

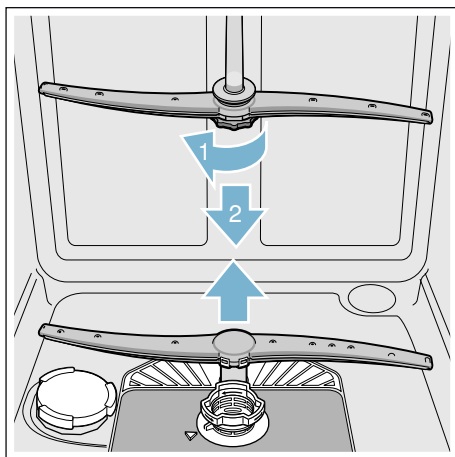

4. Vyčistite ostrekovacie ramená pod tečúcou vodou.
5. Zaistite ostrekovacie ramená zaskočením alebo ich pevne priskrutkujte.

❓ Čo robiť v prípade poruchy?

Podľa skúseností je možné odstrániť poruchy, ktoré sa objavujú v bežnej prevádzke, svojpomocne. To zaisťuje, že máte spotrebič opäť rýchlo k dispozícii. V nasledujúcom prehľade nájdete možné príčiny chybových funkcií a pomocné pokyny na ich odstránenie.

Upozornenie: Pokiaľ by sa spotrebič počas umývania riadu z neznámych dôvodov zastavil alebo nepustil, vykonajte najskôr funkciu zrušenie programu (Reset) → „*Obsluha spotrebiča*“ na strane 28.

⚠️ Varovanie

Neodbornými opravami alebo použitím neoriginálnych náhradných dielov môžu pre používateľa vzniknúť značné škody a nebezpečenstvá!

Opravy vždy nechajte vykonať odborníkov. Pokiaľ je nutná výmena niektorej súčasti, vždy použite originálne náhradné diely.

Čerpadlo odpadovej vody

Veľké zvyšky jedál alebo cudzie telesá, ktoré neboli zachytené filtrami, môžu zablokovat' čerpadlo odpadovej vody. Umývacia voda vtedy stojí za filtrom.

⚠️ Varovanie

Nebezpečenstvo porezania!

Ostré a špicaté predmety alebo sklenené črepy môžu zablokovat' čerpadlo odpadovej vody. Cudzie predmety vždy opatrne vyberte.

Čerpadlo odpadovej vody vyčistite takto:

1. Odpojte umývačku riadu od elektrickej siete.
2. Vyberte horný [22] a spodný [29] kôš.
3. Vymontujte filtre [27].
4. Vyčerpajte vodu, event. si vezmite na pomoc umývacia hubu.
5. Pomocou lyžičky vyberte kryt čerpadla (ako je vyobrazené). Uchopte kryt čerpadla za priehradku a nadvihnite ho šikmo smerom dovnútra (1). Kryt kompletne vyberte.

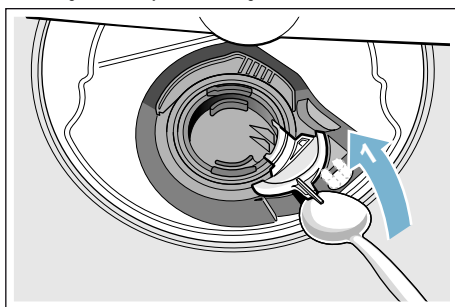

6. Skontrolujte obežné koleso na cudzie telesá a prípadne ich odstráňte.
7. Umiestnite kryt čerpadla do pôvodnej polohy (2) a na zaistenie zaskočením ho tlačte smerom dole (3).

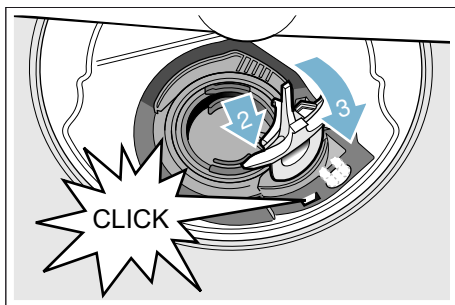

8. Namontujte filtre.
9. Nasad'ite znovu kôše.

Tabuľka porúch

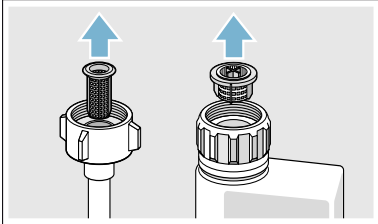
Porucha	Príčina	Odstránenie
Svieti oznámenie „Kontrola prívodu vody“.	Prívodná hadica je prelomená.	Položte prívodnú hadicu bez prelomenia.
	Uzatvorený prívod vody.	Otvorte prívod vody.
	Prívod vody je zaseknutý alebo zanesený vodným kameňom.	Otvorte prívod vody. Pri otvorení prívodu vody musí byť prítok min. 10 l/min.
	Filter v prívode vody je upchatý.	Vypnite spotrebič a vyťahnite zástrčku spotrebiča. Zavrite prívod vody. Odskrutkujte prípojku vody. 
Svieti kód chyby E:07 .	Nasávací otvor (na pravej strane spotrebiča) je zakrytý riadom.	Uložte riad tak, aby bol nasávací otvor voľný.
Svieti kód chyby E:12 .	Ohrievacie teleso je zanesené vodným kameňom alebo znečistené.	Vyčistite spotrebič pomocou čističa umývačky alebo odvápnovacieho prostriedku. Prevádzkujte umývačku riadu so zmäkčovacím zariadením a prekontrolujte nastavenie → „Zariadenie na zmäkčovanie vody/ Špeciálna soľ“ na strane 13
Svieti kód chyby E:14 .	Aktivovaný systém na ochranu proti vode.	Zavrite prívod vody.
Svieti kód chyby E:15 .		Zavolajte zákaznícky servis a uveďte kód chyby.
Svieti kód chyby E:16 .	Nestály prítok vody.	
Svieti kód chyby E:22 .	Filtre [27] sú znečistené alebo upchaté.	Vyčistite filtre → „Filtre“ na strane 35

* podľa modelu

sk Čo robiť v prípade poruchy?

Porucha	Príčina	Odstránenie
Svieti kód chyby $E:24$.	Hadica odpadovej vody je upchatá alebo prelomená.	Položte hadicu bez prelomenia, príp. odstráňte zvyšky.
	Sifónová prípojka je ešte zatvorená.	Skontrolujte prípojku na sifón a prípadne ju otvorte.
	Kryt čerpadla odpadovej vody je voľný.	Zajistite kryt správne zaskočením → „Čerpadlo odpadovej vody“ na strane 36
Svieti kód chyby $E:25$.	Zablokované čerpadlo odpadovej vody alebo kryt čerpadla odpadovej vody nie je zaskočený.	Vyčistite čerpadlo a kryt správne zaistite zaskočením → „Čerpadlo odpadovej vody“ na strane 36
Svieti kód chyby $E:27$.	Príliš nízke sieťové napätie.	Nejde o chybu spotrebiča. Nechajte skontrolovať sieťové napätie a elektrickú inštaláciu.
Na číselnom ukazovateli sa zobrazí iný kód chyby. ($E:01$ až $E:30$)	Pravdepodobne došlo k technickej poruche.	Vypnite spotrebič vypínačom ZAP./VYP. $\square 1$ Po krátkom čase spotrebič opätovne spustíte. Pokiaľ problém vznikne znovu, zavrite prívod vody, vytiahnite sieťovú zástrčku. Zavolajte zákaznícky servis a uveďte kód chyby.
Na číselnom ukazovateli $\square 9$ sa zobrazí L alebo H .	Nejde o poruchu!	Pozrite TurboSpeed20min v kapitole „Prehľad programov“.*
Svieti ukazovateľ doplnenia soli $\square 4$ a/alebo leštidla $\square 5$.	Chýba leštidlo.	Doplňte leštidlo.
	Chýba soľ.	Doplňte špeciálnu soľ.
	Snímač nerozozná tablety so soľou.	Použite inú špeciálnu soľ.
Ukazovateľ doplnenia soli $\square 4$ a/alebo leštidla $\square 5$ nesvieti.	Ukazovateľ doplnenia je vypnutý.	Aktivácia/Deaktivácia (Kapitola „Zariadenie na zmäkčovanie vody/Špeciálna soľ“ → Strana 13 alebo „Leštidlo“ → Strana 14).
	K dispozícii je ešte dostatok špeciálnej soli/leštidla.	Skontrolujte ukazovateľ doplnenia, stavy naplnenia.
Po ukončení programu zostane v spotrebiči stáť voda.	Filtračný systém alebo oblasť pod filtermi $\square 27$ je upchatá.	Vyčistite sitká a oblasť pod sitkami.
	Program ešte nie je ukončený.	Počkajte na ukončenie programu alebo vykonajte Reset.

* podľa modelu

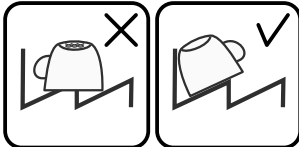
Porucha	Príčina	Odstránenie
Riad nie je suchý.	Žiadne alebo príliš málo leštidla v zásobníku	Doplňte leštido.
	Bol zvolený program bez sušenia.	Zvoľte program so sušením → „Prehľad programov“ na strane 25
	Nahromadenie vody v priehlbínach riadu a príboroch.	Pri uložení dbajte na šikmú polohu, príslušné kusy riadu ukladajte pokiaľ možno šikmo. 
	Použitý kombinovaný umývací prostriedok má zlý sušiaci výkon.	Použite iné kombinované umývacie prostriedky s lepším sušiacim výkonom. Dodatočné použitie leštidla zvyšuje sušiaci výkon.
	Extra sušenie pre zvýšenie účinku sušenia nie je aktivované.	Aktivujte extra sušenie → „Obsluha spotrebiča“ na strane 28
	Riad bol vybratý príliš skoro alebo proces sušenia ešte nebol ukončený.	Počkajte na koniec programu, príp. vyberte riad až 30 min. po ukončení programu.
	Použitý leštido má obmedzený sušiaci výkon.	Použite značkové leštido. Ostatné produkty môžu mať obmedzenú účinnosť.
Plastový riad nie je suchý.	Zvláštne vlastnosti plastu.	Plasty na seba viažu menej tepla ako ostatný riad, preto sa horšie sušia.
Príbory nie sú suché.	Príbory v koši na príbory sú nevhodne roztriedené.	Príbory pokiaľ možno oddel'te od seba, zabráňte ich kontaktu.
	Príbory sú v zásuvke na príbory nevhodne roztriedené.	Príbory správne roztried'te a pokiaľ možno oddel'te od seba.
Vnútorne strany spotrebiča sú po umývacom cykle mokré.	Nejde o chybu spotrebiča.	Na základe princípů „kondenzačného sušenia“ sú kvapky vody v zásobníku fyzikálne podmienené a žiadúce. Vlhkosť vzduchu sa kondenzuje na vnútorných stenách umývačky riadu, steká dole a odčerpáva sa.

* podľa modelu

sk Čo robiť v prípade poruchy?

Porucha	Príčina	Odstránenie
Zvyšky jedál na riade.	Príliš tesne usporiadaný riad, preplnený kôš na riad.	Uložte riad tak, aby bol k dispozícii dostatočný voľný priestor a prúd vody mohol dosiahnuť povrch riadu. Zabráňte miestam dotyku.
	Zabránené otáčaniu ostrekovacích ramien.	Uložte riad tak, aby nebránilo otáčaniu ostrekovacích ramien.
	Dýzy ostrekovacích ramien sú upchaté.	Vyčistite dýzy ostrekovacích ramien → „Čistenie a údržba“ na strane 33
	Filtre sú [27] znečistené.	Vyčistite filtre. → „Čistenie a údržba“ na strane 33
	Filtre sú [27] zle nasadené alebo nezaskočené.	Filtre správne nasadte a zaistite ich zaskočením.
	Príliš slabý umývací program.	Zvoľte silnejší umývací program. Zvýšte citlivosť senzoričky.
	Príliš silne predumytý riad, senzorička sa preto rozhodla pre slabý priebeh programu. Pevne prichytené nečistoty čiastočne nie je možné odstrániť.	Riad nepredumývajte. Odstraňujte iba hrubé zvyšky jedál. Zvýšte citlivosť senzoričky. Odporúčame program Eco 50° alebo Intenzívny.
	Vysoké, úzke nádoby nie sú v rohovej oblasti dostatočne vypláchnuté.	Vysoké, úzke nádoby neukladajte príliš šikmo a do rohovej oblasti.
Horný kôš [22] nie je vpravo a vľavo nastavený na rovnakú výšku.	Nastavte horný kôš s postrannými pákami na rovnakú výšku.	
Zvyšky jedál na riade pri funkcii Pauza.*	Riad doplnený príliš neskoro.	Umývací program prerušujte s cieľom doplnenia riadu iba v počiatočnej fáze.

* podľa modelu

Porucha	Príčina	Odstránenie
Zvyšky umývacieho prostriedku.	Veko zásobníka na umývací prostriedok [31] je zablokované kusmi riadu, veko sa preto plne neotvorí.	Kusy riadu nesmú byť nad záchytnou miskou na tablety [24]. Tento riad môže zablokovať zásobník na umývací prostriedok a zásobník sa úplne neotvorí → „Horný kôš na riad“ na strane 17. Do záchytnej misky na tablety neumiestňujte žiadne kusy riadu alebo osviežovač.
	Veko zásobníka na umývací prostriedok [31] je zablokované tabletou.	Tableta sa musí vložiť na šírku a nie na výšku.
	V rýchlom alebo krátkom programe boli použité tablety. Vo zvolenom krátkom programe sa nedosiahne čas rozpustnosti umývacieho prostriedku.	Čas rozpustnosti tabliet je pre rýchly alebo krátky program príliš dlhý. Použite práškový umývací prostriedok alebo silnejší program.
	Umývací účinok a správanie pri rozpúšťaní sa znižuje pri dlhšom čase uloženia alebo ak je umývací prostriedok silne zhrudkovatý.	Vymeňte umývací prostriedok.
Vodné škvrny na plastových kusoch.	Tvoreniu kvapiek na plastovom povrchu sa z fyzikálneho hľadiska nie je možné vyhnúť. Po uschnutí sú viditeľné vodné škvrny.	Použite silnejší program (viac výmen vody). Pri ukladaní dbajte na šikmú polohu. Použite leštidlo. Prípadne zvýšte nastavenie zmäkčovača vody.
Stierateľné alebo vodou rozpustné povlaky v zásobníku alebo na dvierkach.	Usadzujú sa látky obsiahnuté v umývacom prostriedku. Tieto povlaky sa väčšinou nedajú chemicky (čističe na domáce spotrebiče) odstrániť.	Zmeňte značku umývacieho prostriedku. Spotrebič mechanicky vyčistíte.
	Pri „bielom povlaku“ na dne zásobníka je zmäkčovacie zariadenie nastavené na medznú hodnotu.	Zmeňte nastavenie zmäkčovacieho zariadenia, príp. vymeňte umývací prostriedok.
	Veko zásobníka na soľ [26] nie je dotiahnuté.	Dotiahnite správne veko zásobníka na soľ.
	Iba pri pohároch: Začínajúcu koróziu skla je možné iba zdanlivo zotrieť.	Pozrite „Poškodenie pohárov a riadu“ → Strana 16.

* podľa modelu

sk Čo robiť v prípade poruchy?

Porucha	Príčina	Odstránenie
Biele, ťažko odstrániteľné povlaky na riade, zásobníku alebo dvierkach.	Usadzujú sa látky obsiahnuté v umývacom prostriedku. Tieto povlaky sa väčšinou nedajú chemicky (čističe domácich spotrebičov) odstrániť.	Zmeňte značku umývacieho prostriedku. Spotrebič mechanicky vyčistite.
	Nesprávne nastavený rozsah tvrdosti vody alebo je tvrdosť vody vyššia ako 50 °H (8,9 mmol/l).	Nastavte zmäkčovacie zariadenie podľa návodu na obsluhu alebo doplňte soľ.
	Umývací prostriedok 3 v 1 alebo bio/eko umývacie prostriedky nie sú dostatočné.	Nastavte zmäkčovacie zariadenie podľa návodu na obsluhu alebo použite oddelené prostriedky (značkové umývacie prostriedky, soľ, leštidlo).
	Nedostatočné dávkovanie umývacieho prostriedku.	Zvýšte dávkovanie umývacieho prostriedku alebo ho vymeňte.
	Zvolený príliš slabý umývací program.	Zvoľte silnejší umývací program.
Zvyšky čaju alebo rúžu na riade.	Príliš nízka umývacia teplota.	Zvoľte program s vyššou umývacou teplotou.
	Príliš málo alebo nevhodný umývací prostriedok.	Naplňte vhodný umývací prostriedok so správnym dávkovaním.
	Príliš silne predumytý riad, senzorika sa preto rozhodla pre slabý priebeh programu. Pevne prichytené nečistoty čiastočne nie je možné odstrániť.	Riad nepredumývajte. Odstraňujte iba hrubé zvyšky jedál. Zvýšte citlivosť senzoriky. Odporúčame program Eco 50° alebo Intenzívny.
Farebné (modré, žlté, hnedé), ťažko odstrániteľné až neodstrániteľné povlaky v spotrebiči alebo na antikorovom riade.	Tvorba povlaku z látok obsiahnutých v zelenine (napr. kapuste, zeleri, zemiakoch, rezancoch...) alebo vode z vodovodu (napr. mangán).	Čiastočne odstrániteľné čističom na umývačky riadu alebo mechanickým čistením. Povlaky sú zdravotne neškodné.
	Tvorba povlaku vplyvom metalických zložiek na striebornom alebo hliníkovom riade.	Čiastočne odstrániteľné čističom na umývačky riadu alebo mechanickým čistením.
Farebné (žlté, oranžové, hnedé) ľahko odstrániteľné usadeniny vo vnútornom priestore (prednostne v oblasti dna).	Tvorba povlaku z látok obsiahnutých vo zvyškoch jedál a vode z vodovodu (vodný kameň), „mydlový“ povlak.	Skontrolujte funkčnosť zmäkčovacieho zariadenia (doplňte špeciálnu soľ), príp. pri použití kombinovaných umývacích prostriedkov (tablet) aktivujte zmäkčovanie.
Zafarbenie plastových dielov vo vnútornom priestore spotrebiča.	V lehote životnosti umývačky riadu môže dôjsť k zafarbeniu plastových dielov vo vnútornom priestore.	Zmeny zafarbenia sú normálne a nemajú vplyv na funkciu umývačky riadu.

* podľa modelu

Porucha	Príčina	Odstránenie
Zafarbenie na plastových dieloch.	Príliš nízka umývací teplota.	Zvoľte program s vyššou umývacou teplotou.
	Príliš silne predumytý riad, senzorika sa preto rozhodla pre slabý priebeh programu. Pevne prichytené nečistoty čiastočne nie je možné odstrániť.	Riad nepredumývajte. Odstraňujte iba hrubé zvyšky jedál. Zvýšte citlivosť senzoriky. Odporúčame program Eco 50° alebo Intenzívny.
Odstrániteľné šmuhy na pohároch, pohároch s kovovým vzhľadom a príboroch.	Príliš veľa leštidla	Nastavte množstvo leštidla na nižší stupeň.
	Nie je naplnené leštadlo alebo je zvolené príliš nízke nastavenie.	Naplnite leštadlo a skontrolujte dávkovanie (odporúčaný stupeň 4 – 5).
	Zvyšky umývacieho prostriedku v časti programu „Leštenie“. Veko zásobníka na umývací prostriedok je zablokované kusmi riadu (veko sa úplne neotvorí).	Veko zásobníka na umývací prostriedok nesmie byť obmedzované kusmi riadu. Do záchytnej misky na tablety neumiestňujte žiadne kusy riadu alebo osviežovač.
	Príliš silne predumytý riad, senzorika sa preto rozhodla pre slabý priebeh programu. Pevne prichytené nečistoty čiastočne nie je možné odstrániť.	Riad nepredumývajte. Odstraňujte iba hrubé zvyšky jedál. Zvýšte citlivosť senzoriky. Odporúčame program Eco 50° alebo Intenzívny.
Začínajúce, alebo už existujúce, ireverzibilné (trvalé) zakalenie skla.	Poháre nie sú odolné proti umývaniu v umývačke riadu, iba vhodné na umývanie v ruke.	Používajte poháre odolné proti umývaniu v umývačke riadu. Zabráňte dlhej fáze parného sušenia (čas po ukončení umývacieho cyklu). Použite umývací cyklus s nižšou teplotou. Nastavte zmäčkovacie zariadenie podľa tvrdosti vody (príp. o jeden stupeň nižšie). Použite umývací prostriedok s komponentmi na ochranu skla.

* podľa modelu

sk Čo robiť v prípade poruchy?

Porucha	Príčina	Odstránenie
Stopy hrdze na príboroch.	Príbory nie sú dostatočne odolné proti hrdzaveniu. Ostria nožov sú často postihnuté silnejšie.	Používajte nehrdzavejúce príbory.
	Príbory tiež zhrdzavejú, ak sa umývajú spoločne s korodujúcimi dielmi (rukoväti hrncov, poškodené koše na riad a pod.)	Neumývajte žiadne hrdzavejúce diely.
	Príliš vysoký obsah soli v umývacej vode, pretože nie je pevne zaskrutkovaný uzáver zásobníka na soľ alebo sa pri doplňovaní rozsypala soľ.	Uzáver zásobníka na soľ pevne uzavrite alebo rozsypanú soľ odstráňte.
Spotrebič sa nedá zapnúť alebo ovládať.	Výpadok funkcie.	Odpojte spotrebič od elektrickej siete. Vytiahnite sieťovú zástrčku alebo vypnite poistky. Počkejte najmenej 5 sekúnd, potom spotrebič pripojte do elektrickej siete.
Spotrebič sa neuvedie do prevádzky.	Domová poistka nie je v poriadku.	Skontrolujte poistku.
	Nie je zastrčený sieťový kábel.	Uistite sa, že je sieťový kábel úplne zastrčený na zadnej strane spotrebiča a do sieťovej zástrčky. Skontrolujte funkčnosť sieťovej zástrčky.
	Dvierka spotrebiča nie sú správne zatvorené.	Zavrite dvierka.
	Je aktivovaná funkcia Pauza.*	Stlačte tlačidlo Štart  .
Program sa spustí samostatne.	Nečakali ste na ukončenie programu.	Vykonajte reset.
Dvierka sa dajú len ťažko otvoriť.	Je aktivovaná detská poistka.	Deaktivujte detskú poistku.
Dvierka nie je možné zavrieť.	Zámok dvierok je zapnutý.	Zavrite dvierka väčšou silou.
	Zatvoreniu dvierok je zabránené v súvislosti s inštaláciou.	Skontrolujte zabudovanie: Dvierka alebo nastavbové diely nesmú na seba pri zatváraní narážať.
Veko zásobníka umývacieho prostriedku sa nedá zavrieť.	Zásobník na umývací prostriedok alebo vedenie veka je zablokované zlepenými zvyškami umývacieho prostriedku.	Odstráňte zvyšky umývacieho prostriedku.

* podľa modelu

Porucha	Príčina	Odstránenie
Zvyšky umývacieho prostriedku v zásobníku na umývací prostriedok [31] alebo v záchytnej miske na tablety [24].	Ostrekovacie ramená sú zablokované kusmi riadu, umývací prostriedok sa preto nevypláchnu.	Uistite sa, že ostrekovacie ramená sa voľne otáčajú.
	Zásobník na umývací prostriedok bol pri plnení vlhký.	Plňte umývací prostriedok len do suchého zásobníka.
Spotrebič sa v programe zastaví alebo sa program preruší.	Dvierka nie sú celkom zatvorené.	Zavrite dvierka.
	Do záchytnej misky na tablety neumiestňujte žiadne kusy riadu alebo osviežovač. Horný kôš tlačí proti vnútornej strane dvierok a bráni spoľahlivému uzavretiu dvierok.	Skontrolujte, či nie je zadná stena pretlačená napr. zásuvkou alebo nedemontovaným držiakom hadice.
	Je prerušený prívod elektrického prúdu alebo vody.	Obnovte prívod elektrického prúdu alebo vody.
Tlúci zvuk plniaceho ventilu.	Je závislé od domovej inštalácie, preto nejde o chybu spotrebiča. Žiadny vplyv na funkciu spotrebiča.	Nie je možné odstránenie.
Tlúci alebo klepkajúci zvuk.	Ostrekovacie rameno naráža do riadu, riad nie je správne uložený.	Uložte riad tak, aby ostrekovacie ramená nenarážali do riadu.
	Pri malej náplni narážajú prúdy vody priamo na vaňu umývačky.	Spotrebič viac naplňte alebo riad v umývačke rovnomerne rozdeľte.
	Lahké kusy riadu sa pri umývaní pohybujú.	Lahký riad stabilne uložte.
Neobvyklá tvorba peny.	V zásobníku leštidla je prostriedok na ručné umývanie.	Zásobník na leštidlo okamžite naplňte leštidlom.
	Rozliate leštidlo.	Odstráňte leštidlo handrou.

* podľa modelu

Zákaznícky servis

Keby sa vám nepodarilo poruchu odstrániť, obráťte sa, prosím, na svoj zákaznícky servis. Vždy nájdeme vhodné riešenie, aby sme predišli zbytočným návštevám technikov. Kontaktné údaje na zákaznícky servis nájdete na zadnej strane tohto návodu na použitie. Pri zavolaní uveďte, prosím, označenie produktu (č. E = 1) a výrobné číslo (č. FD = 2), ktoré nájdete na typovom štítku  na dvierkach spotrebiča.

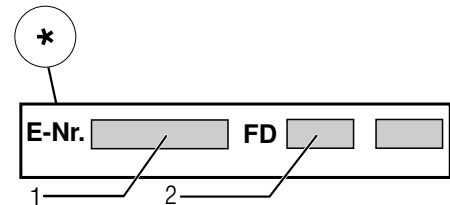
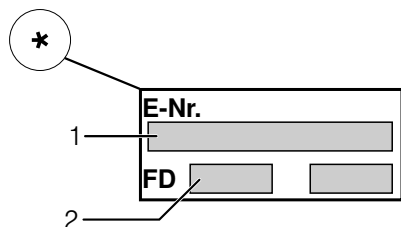

Spoločte sa na kompetenciu výrobcu. Obráťte sa na nás. Tým si zaistíte, že opravu vykonajú vyškolení servisní technici, ktorí sú vybavení originálnymi náhradnými dielmi pre váš domáci spotrebič.

* podľa modelu

Inštalácia a pripojenie

Pre riadnu prevádzku musí byť umývačka riadu odborne pripojená. Údaje o prítoku a odtoku vody, ako aj elektrické prípojné hodnoty, musia zodpovedať požadovaným kritériám, ako sú uvedené v nasledujúcich odsekoch, príp. v montážnom návode.

Pri montáži dodržujte poradie pracovných krokov:

1. Kontrola pri dodaní
2. Inštalácia
3. Pripojka odpadovej vody
4. Pripojka pitnej vody
5. Elektrické pripojenie

Rozsah dodávky

Pri reklamáciách sa obráťte na predajcu, u ktorého ste spotrebič zakúpili, alebo na náš zákaznícky servis.

- Umývačka riadu
- Návod na použitie
- Montážny návod
- Stručný návod*
- Záruka*
- Montážny materiál
- Tlmiaci plechový kryt*
- Gumová zásterka*
- Sieťový kábel

* podľa modelu

Bezpečnostné pokyny

Dodržiujte, prosím, bezpečnostné pokyny pod bodom
→ „Pri inštalácii“ na strane 5.

Dodanie

Vaša umývačka riadu bola vo výrobe dôkladne preskúšaná z hľadiska jej bezchybnej funkčnosti. Po preskúšaní vnútri umývačky môžu zostať menšie vodné škvrny, ktoré zmiznú po prvom umývacom cykle.

Technické údaje

- **Hmotnosť:**
Maximálne 60 kg.
- **Napätie:**
220 – 240V, 50 Hz alebo 60 Hz.
- **Prípojňá hodnota:**
2,0 – 2,4 kW.
- **Istenie:**
10/16 A (UK 13 A).
- **Príkon:**
Vypnutý stav (Po)* 0,10 W.
Nevypnutý stav (PI)* 0,10 W.
* podľa nariadenia (EÚ)
čís.1016/2010 a 1059/2010.
Prídavné funkcie a nastavenia môžu zvýšiť príkon.
- **Tlak vody:**
Minimálne 0,05 MPa (0,5 bar),
maximálne 1 MPa (10 bar).
Pri vyššom tlaku vody:
namontujte redukčný tlakový ventil.
- **Prítokové množstvo:**
Minimálne 10 litrov/minútu.
- **Teplota vody:**
Studená voda.
Pri teplej vode:
Maximálna teplota 60 °C.
- **Kapacita:**
12 – 15 súprav riadu
(podľa modelu).

Inštalácia

Potrebné rozmery na vstavanie si prevezmite z montážneho návodu. Spotrebič nastavte s pomocou výškovo nastaviteľných nožičiek do vodorovnej polohy. Dbajte pritom na bezpečnú stabilitu umývačky riadu.

- Vstavané a integrované spotrebiče, ktoré sa dodatočne inštalovali ako voľne stojaci spotrebič, sa musia zaistiť proti prevrhnutiu, napr. priskrutkovaním na stenu alebo vstavaním pod priechodovú pracovnú dosku, ktorá je zoskrutkovaná so susednými skrinkami.
- Spotrebič je možné bez problémov zabudovať medzi drevené alebo umelohmotné steny kuchynského jadra.

Prípojka odpadovej vody

1. Požadované pracovné kroky si zistíte v montážnom návode, prípadne namontujte sifón s odtokovým hrdlom.
2. Pripojte hadicu odpadovej vody pomocou priložených súčastí na odtokové hrdlo sifónu. Dbajte na to, aby odtoková hadica nebola prelomená, stlačená alebo zamotaná do seba a žiadne uzatváracie viečko v odtoku neobmedzovalo odtokanie odpadovej vody!

Prípojka pitnej vody

1. Pripojte prípojku pitnej vody podľa montážneho návodu pomocou priložených dielov na prívod vody. Dbajte na to, aby prípojka pitnej vody nebola prelomená, pritlačená alebo zamotaná do seba.
2. Pri výmene spotrebiča sa musí vždy použiť nová prívodná hadica vody.

Ťlak vody:

Minimálne 0,05 MPa (0,5 bar), maximálne 1 MPa (10 bar).

Pri vyššom tlaku vody:

Namontujte redukčný tlakový ventil.

Prítokové množstvo:

Minimálne 10 litrov/minútu.

Teplota vody:

Studená voda.

Pri teplej vode:

Maximálna teplota 60 °C.

Prípojka teplej vody*

* podľa modelu

Umývačku riadu je možné pripojiť na studenú alebo teplú vodu do max. teploty 60 °C. Prípojka na teplú vodu sa odporúča vtedy, ak je táto prípojka k dispozícii z energeticky výhodnej prípravy teplej vody a vhodnej inštalácie, napr. solárneho zariadenia s obehovým vedením. Ušetrí sa pri tom energia a čas. Pomocou nastavenia „Teplá voda“ $\text{H:} \square \square$ / môžete svoju umývačku optimálne prispôbiť na prevádzku s teplou vodou. Pritom je odporúčaná teplota vody (teplota prívodnej vody) najmenej 40 °C a najviac 60 °C. Pripojenie na teplú vodu sa neodporúča, keď sa voda ohrieva v elektrickom bojleri.

Nastavenie teplej vody zmeníte takto:

1. Zapnite vypínač ZAP./VYP. $\square 1$.
2. Držte stlačené programové tlačidlo $\square A$ a tlačte tlačidlo ŠTART $\square 8$ dovtedy, kým sa na číselnom ukazovateli zobrazí $\text{H:} \square \square \dots$
3. Pustíte obe tlačidlá. Bliká svetelný ukazovateľ tlačidla $\square A$ a na číselnom ukazovateli $\square 9$ svieti hodnota $\text{H:} \square \square \dots$
4. Tlačte programové tlačidlo $\square A$ tak dlho, až sa na číselnom ukazovateli $\square 9$ zobrazí z výroby nastavená hodnota $\text{H:} \square \square$.
5. Stlačením tlačidla $\square C$ môžete vypnúť $\text{H:} \square \square$ alebo zapnúť $\text{H:} \square \square$.
6. Stlačte tlačidlo ŠTART $\square 8$.

Nastavená hodnota sa uloží.

Elektrické pripojenie

- Spotrebič pripojte iba na striedavé napätie v rozsahu 220 V až 240 V a 50 Hz alebo 60 Hz do predpisovo nainštalovanej zásuvky s ochranným vodičom. Potrebné istenie pozrite na typovom štítku $\square 33$.
- Sieťová zásuvka musí byť v blízkosti spotrebiča a musí byť voľne prístupná tiež po zabudovaní. Ak nie je po zabudovaní sieťová zástrčka voľne prístupná, musí byť pre splnenie príslušných bezpečnostných predpisov na strane inštalácie k dispozícii všepólový odpojovač so vzdialenosťou kontaktov minimálne 3 mm.

- Zmeny na prípojke smú vykonávať iba odborníci.
- Predĺženie sieťového napájacieho kábla sa smie zakúpiť iba v zákazníckom servise.
- Pri použití chrániča s chybovým prúdom sa smie používať iba typ so značkou . Iba tento typ zaručuje splnenie súčasne platných predpisov.
- Spotrebič je vybavený bezpečnostným systémom proti úniku vody. Dbajte na to, že tento systém funguje **iba** pri pripojenom napájaní prúdom.

Demontáž







Aj tu dodržujte poradie pracovných krokov:

1. Odpojte spotrebič od elektrickej siete.
2. Zavrite prívod vody.
3. Odpojte prípojku odpadovej a pitnej vody.
4. Povoľte upevňovacie skrutky k nábytkovým dielom.
5. Demontujte, ak je k dispozícii, soklovú dosku.
6. Umývačku riadu vytiahnite, pritom opatrne vytáhnite hadicu.

Preprava

Vyprázdnite umývačku riadu a zaistite voľné diely.

Umývačka riadu sa musí vyprázdniť pomocou nasledujúcich krokov:

1. Otvorte prívod vody.
2. Zapnite vypínač ZAP./VYP. .
3. Zvoľte program s najvyššou teplotou. Na číselnom ukazovateli  sa zobrazí predpokladaný čas trvania programu.
4. Stlačte tlačidlo ŠTART . Spustí sa beh programu.
5. Po cca 4 minútach držte tlačidlo ŠTART  tak dlho, až sa Na číselnom ukazovateli zobrazí . Po cca 1 minúte sa na číselnom ukazovateli zobrazí .
6. Vypnite vypínač ZAP./VYP. .
7. Uzavrite prívod vody, odskrutkujte prívodnú hadicu a nechajte vodu vytečť.

Upozornenie: Spotrebič prepravujte iba vo zvislej polohe, aby sa do riadenia spotrebiča nedostala žiadna zostatková voda a nespôsobila chybnú funkciu programu.

Zabezpečenie proti zamrznutiu

Ak stojí spotrebič v miestnosti ohrozenej mrazom (napr. rekreačná chata), musí sa spotrebič úplne vypustiť (pozrite Prepravu).

Zmeny vyhradené.

Navyše k nárokom na záruku voči predávajúcemu vyplývajúcim z kúpnej zmluvy a navyše k našej záruke na spotrebič poskytneme náhradu za nasledujúcich podmienok:

1. Ak dôjde vplyvom chyby nášho systému Aqua-Stop ku škode spôsobenej vodou, nahradíme škody súkromným používateľom. Na zabezpečenie proti úniku vody musí byť spotrebič pripojený na elektrickú sieť.
2. Táto záruka platí počas celej životnosti spotrebiča.
3. Predpokladom nároku na záruku je odborné nainštalovanie a pripojenie spotrebiča s Aqua-Stop podľa nášho návodu. Zahŕňa to aj odborné namontované predĺženie Aqua-Stop (originálne príslušenstvo). Naša záruka sa nevzťahuje na chybné privodné potrubia alebo armatúry až k prípojke Aqua-Stop na privode vody.
4. Na spotrebiče s Aqua-Stop nie je zásadne nutné počas prevádzky dozerat', príp. ich uzatvorením privodu vody zaistiť. Iba v prípade dlhšej neprítomnosti vo vašom byte, napr. pri niekoľkotýždňovej dovolenke, uzavrite privod vody.

Zákaznícka linka

SK +421(2)44452041

Robert Bosch Hausgeräte GmbH

Carl-Wery-Straße 34

81739 München

Germany

www.bosch-home.com/sk



9001181898
(9606) 642 MV

sk *) Dostanete v službe zákazníkom

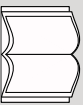

9001010417 (9406)



640 var.Scharnier 86,5

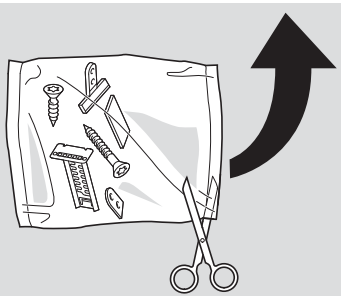
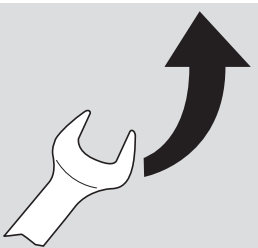
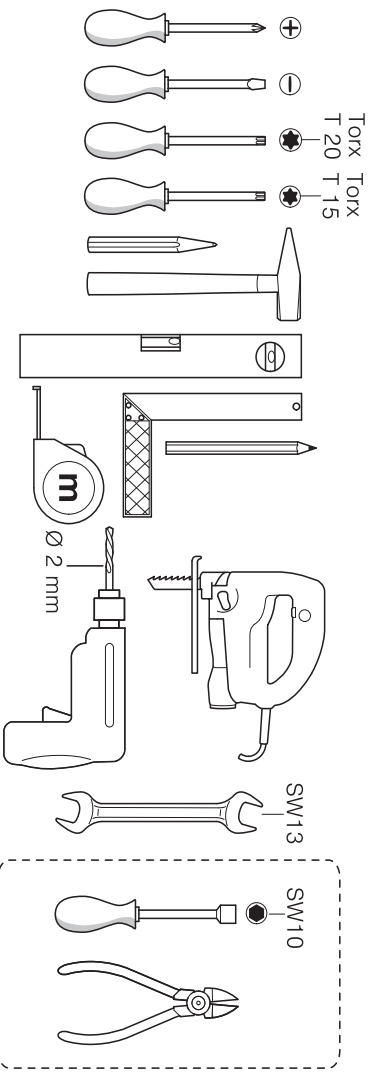
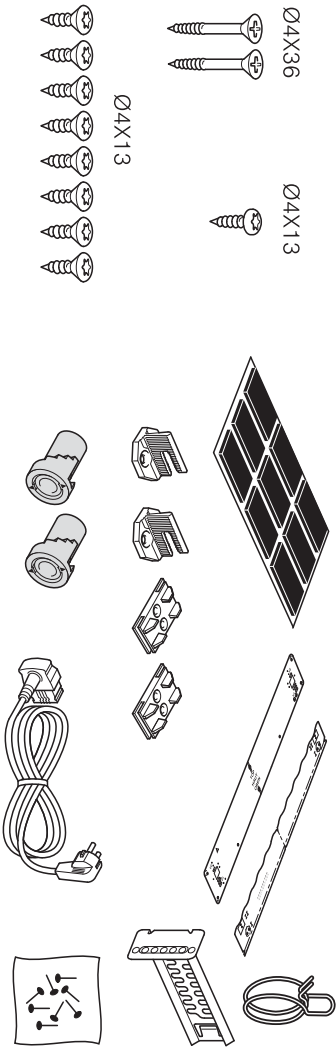

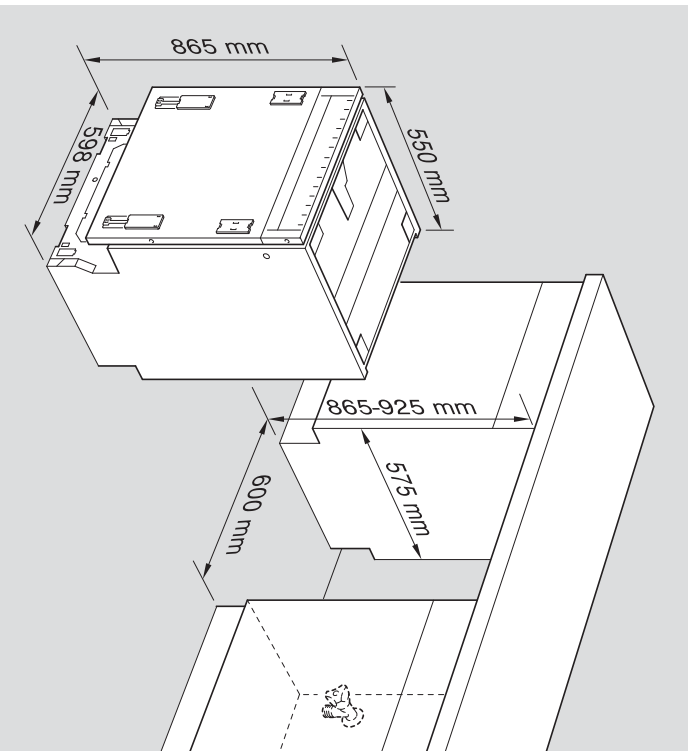
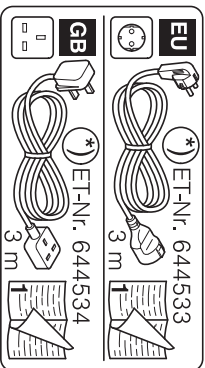
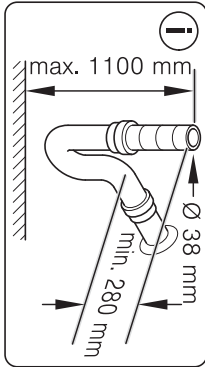
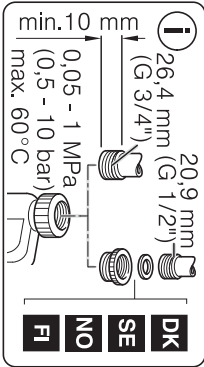
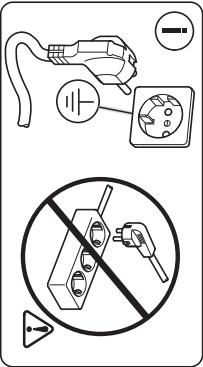
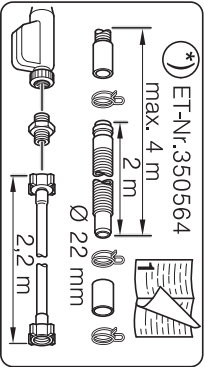

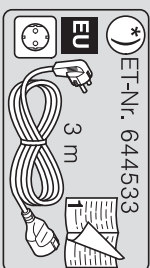
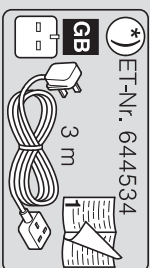
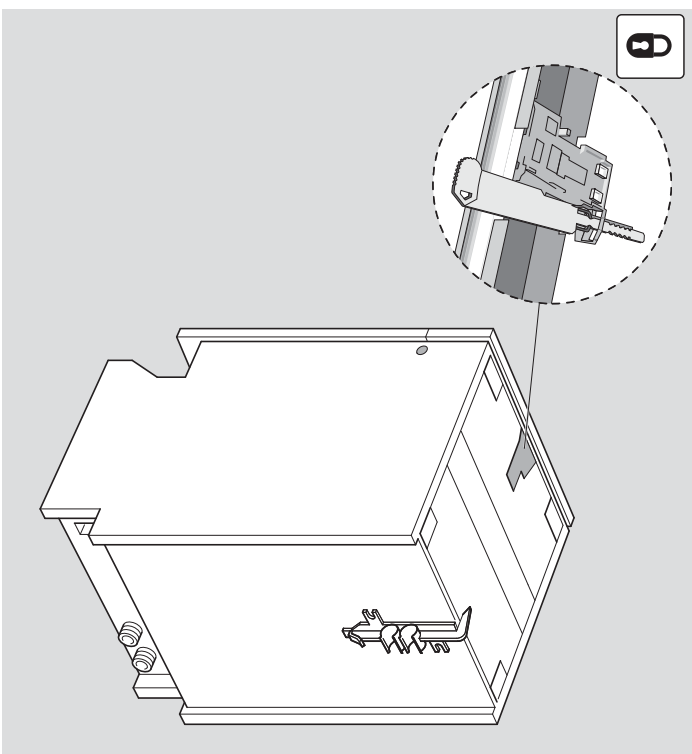
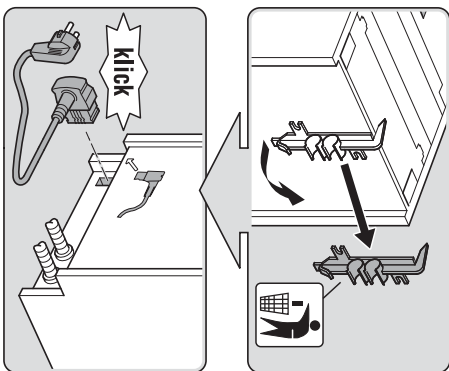

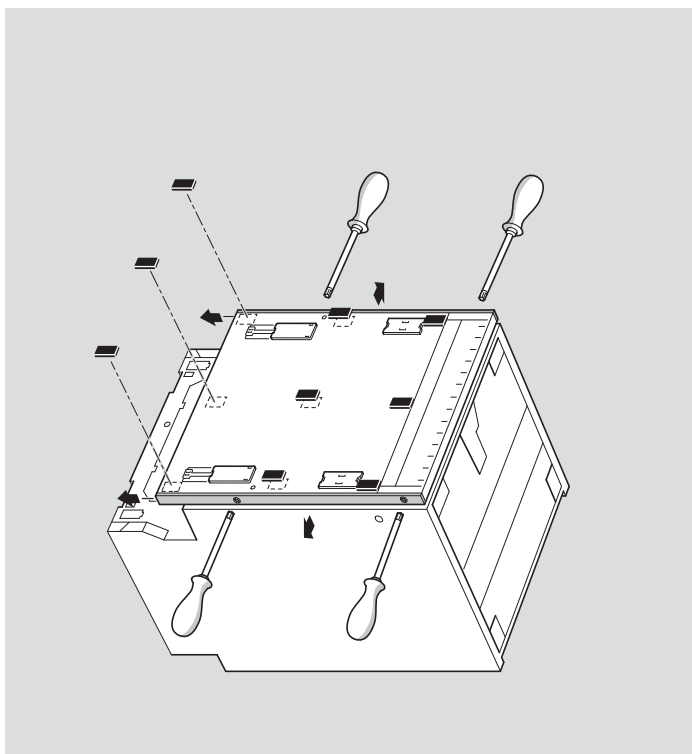
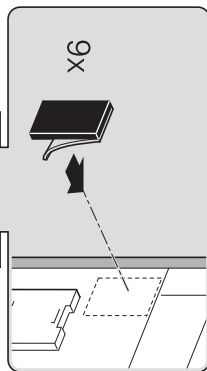
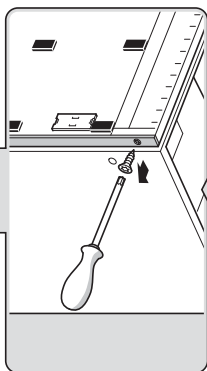
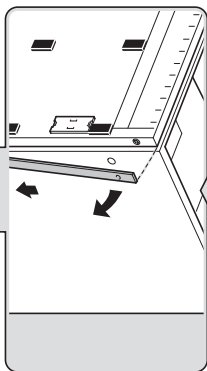
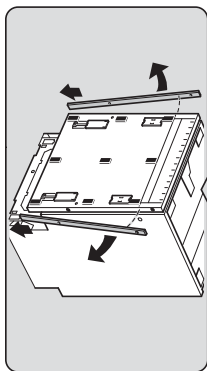
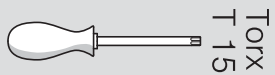

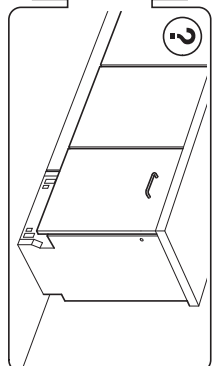
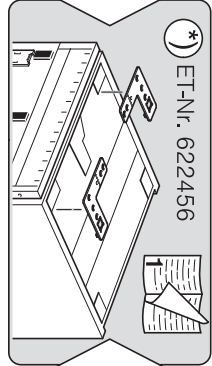
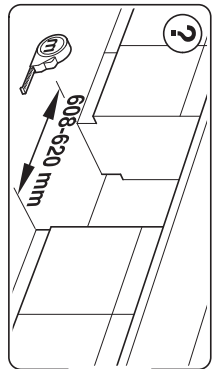
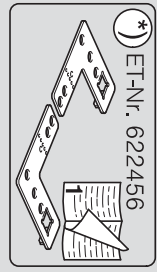
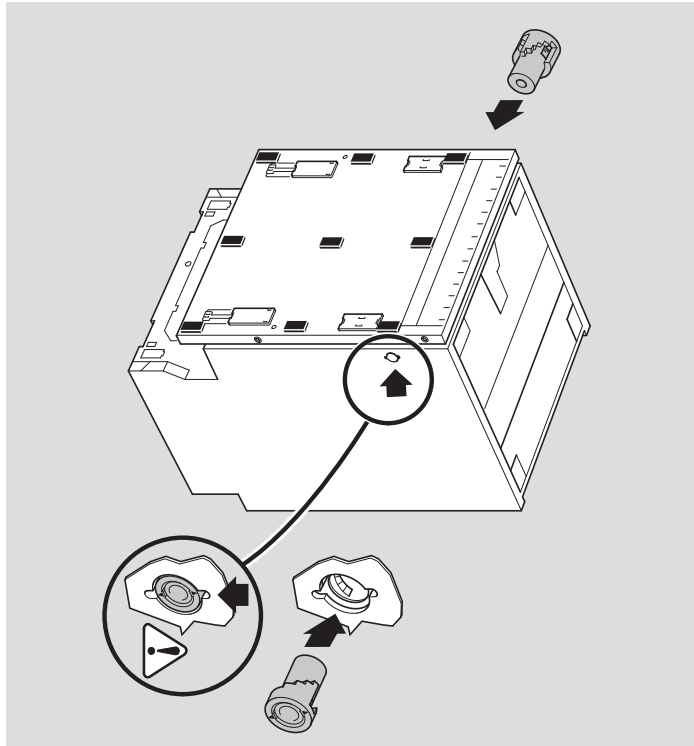
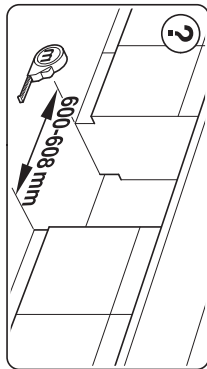

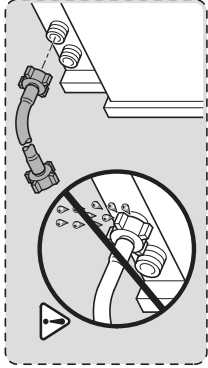
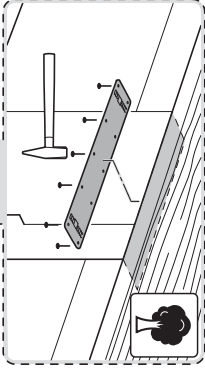
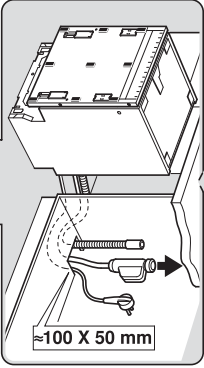
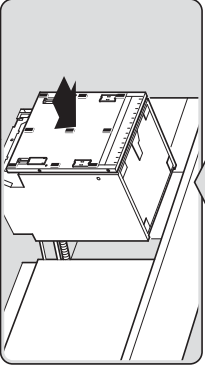
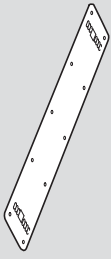

Pozor na
priškrtenia

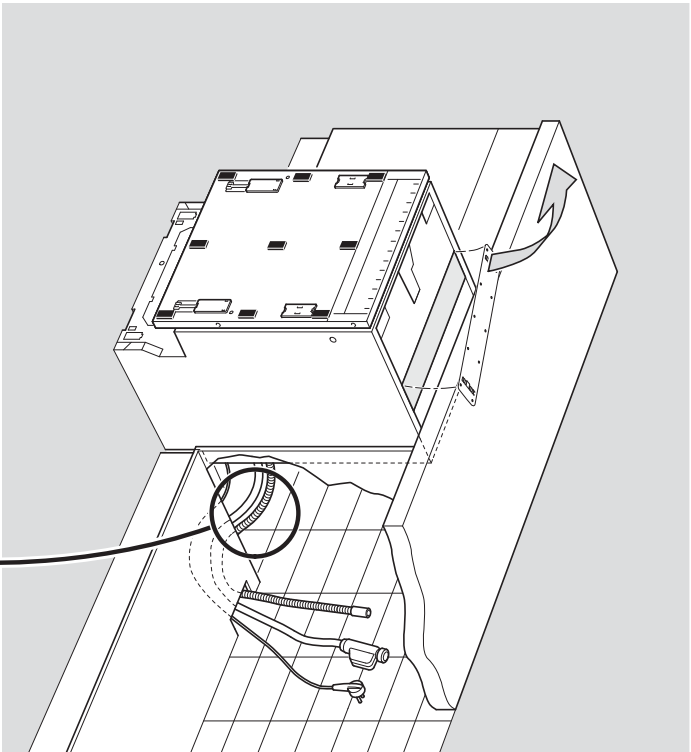
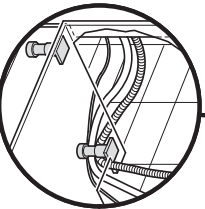

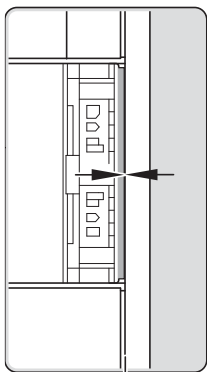

! 0 = 0!

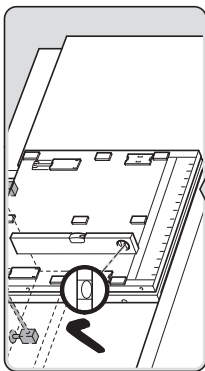
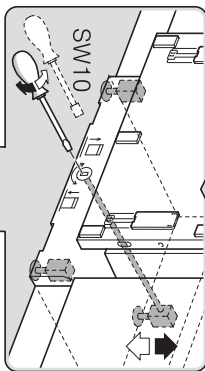
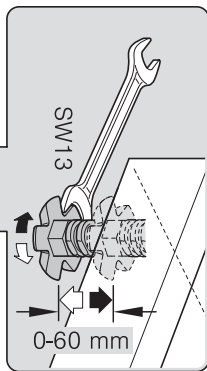
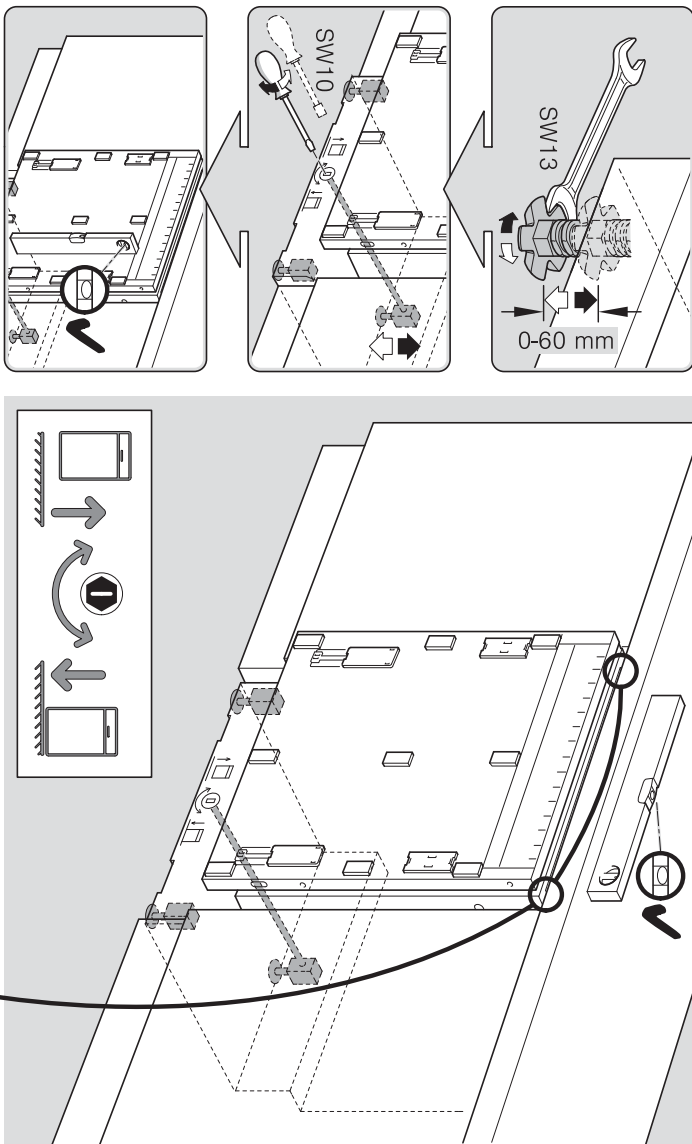
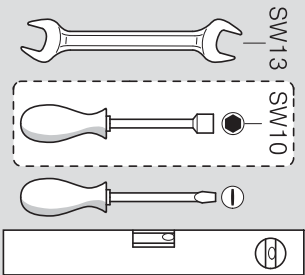
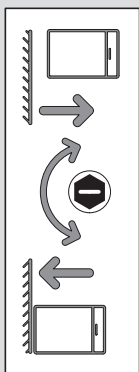

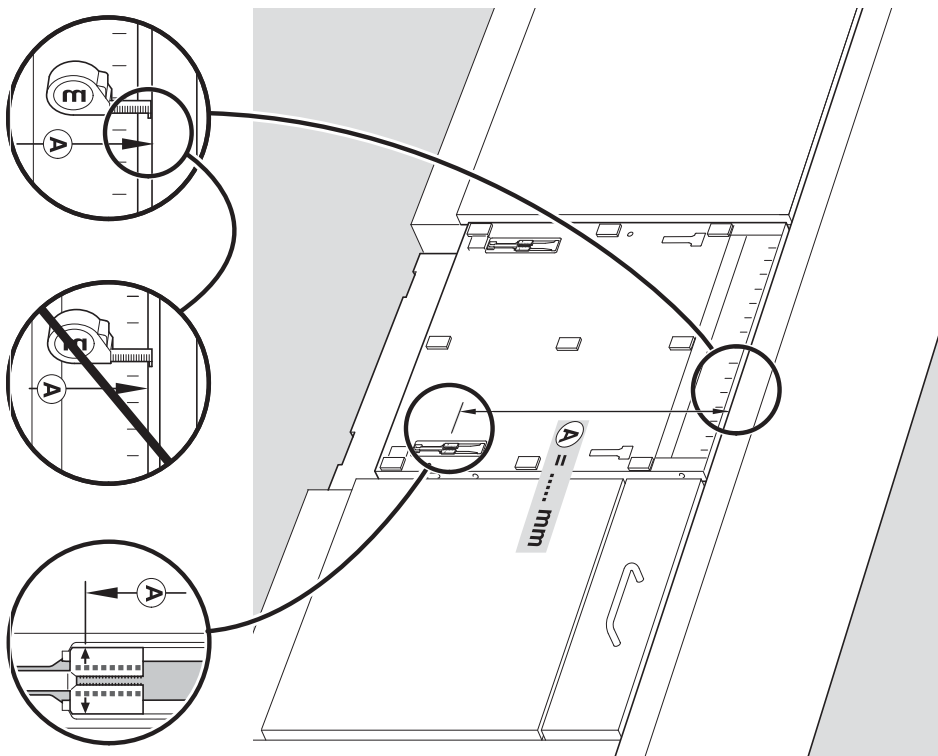
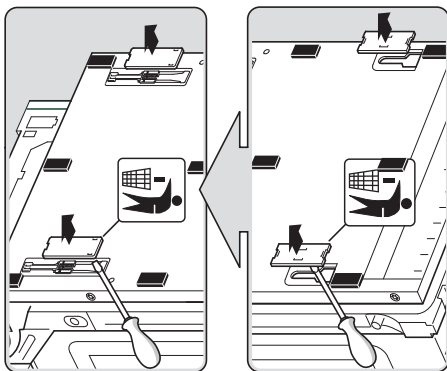
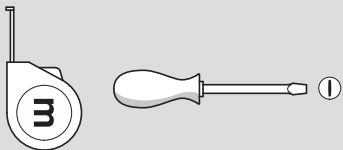

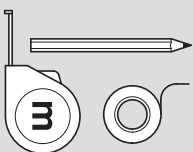
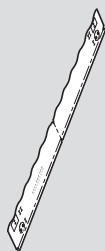
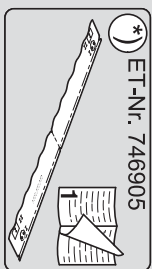
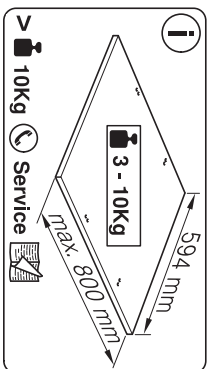
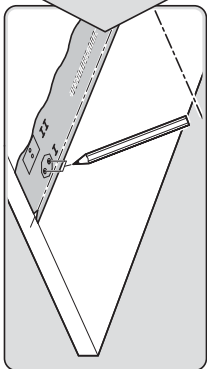
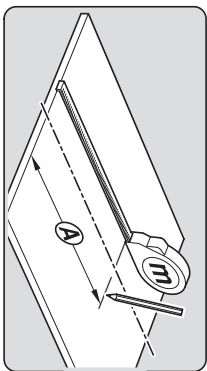
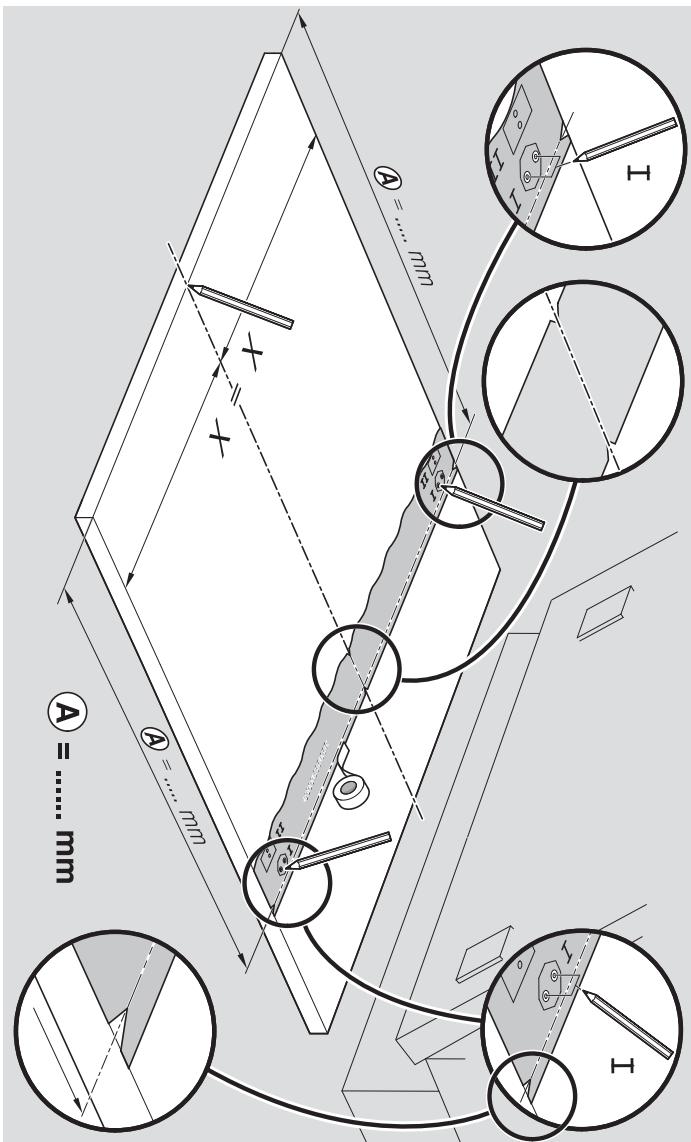

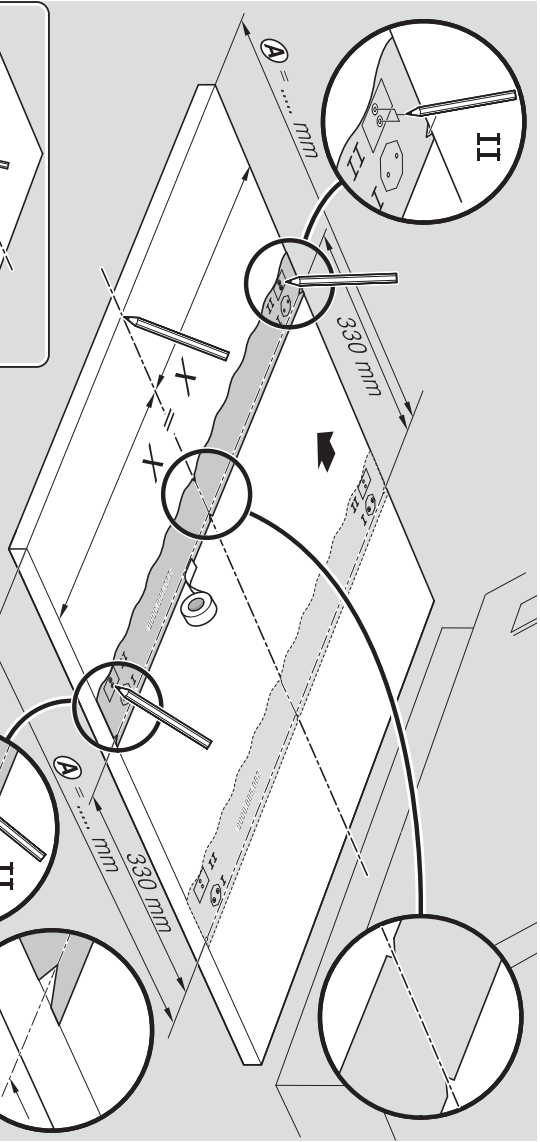
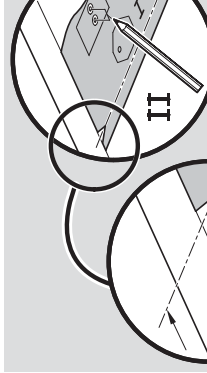
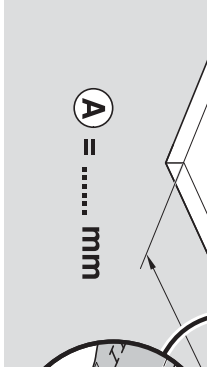
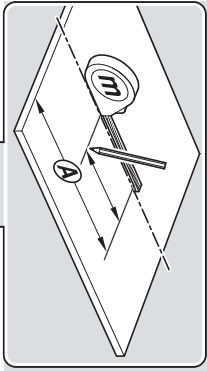
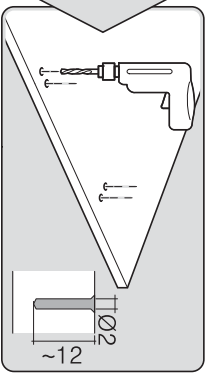
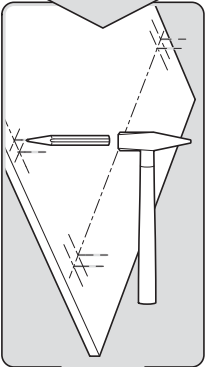
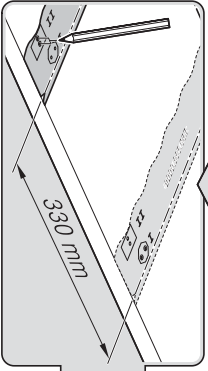
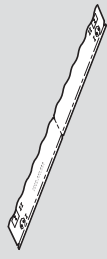
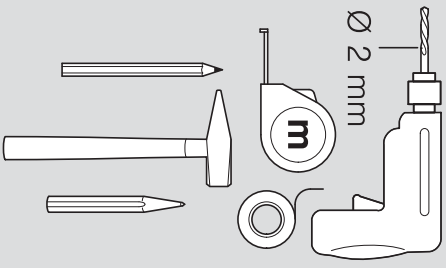

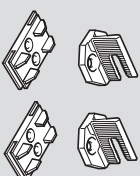
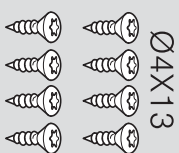
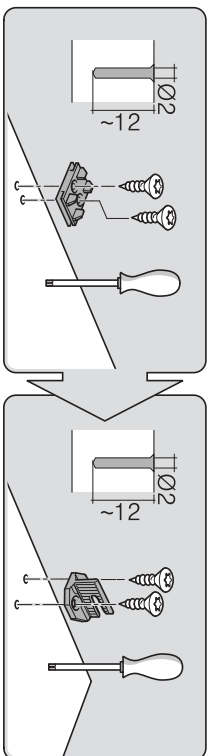
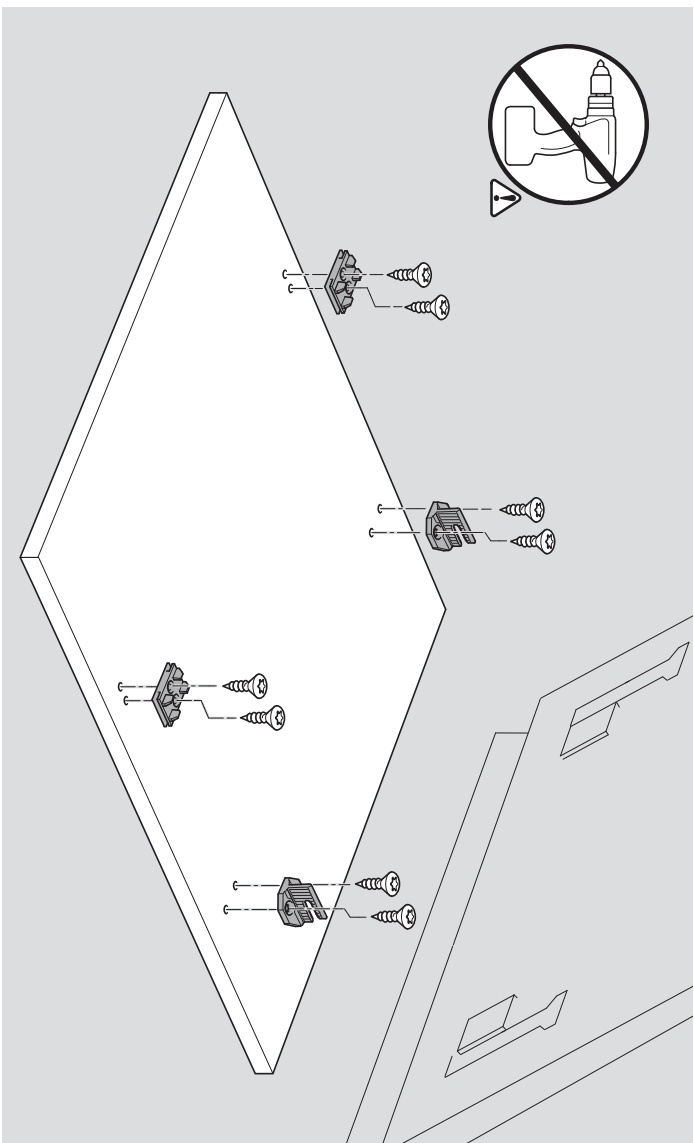

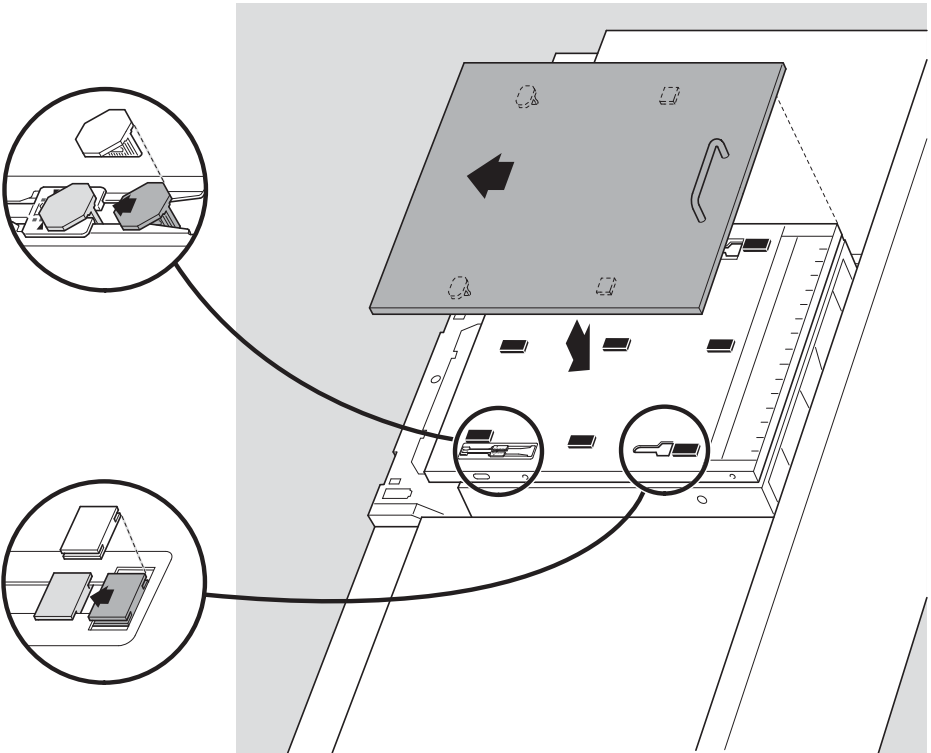
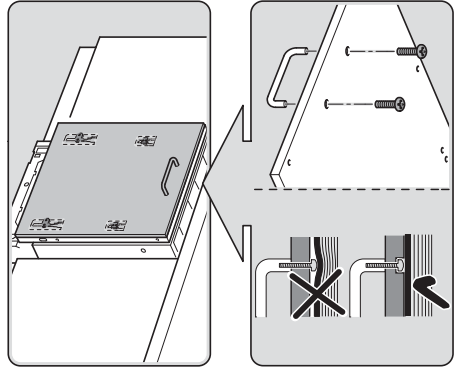

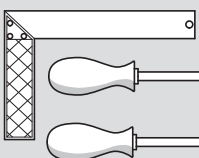
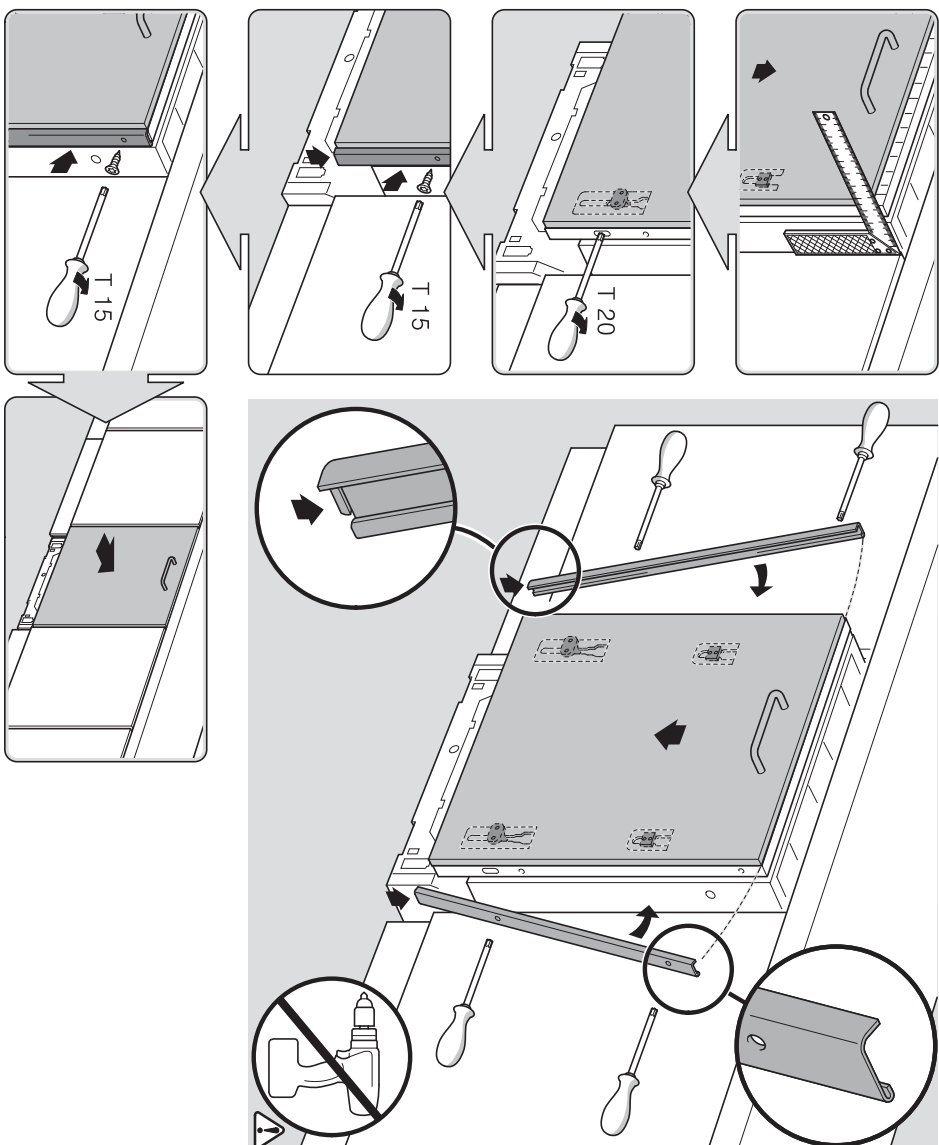

Torx Torx
T 15 T 20

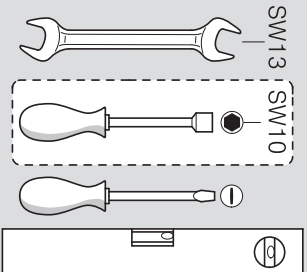
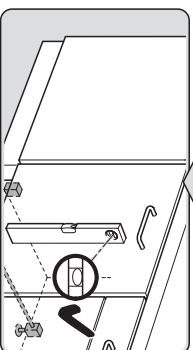
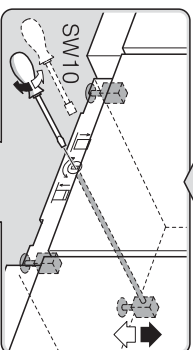
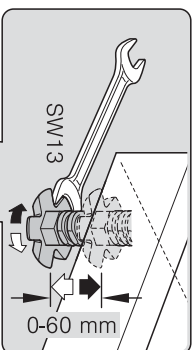
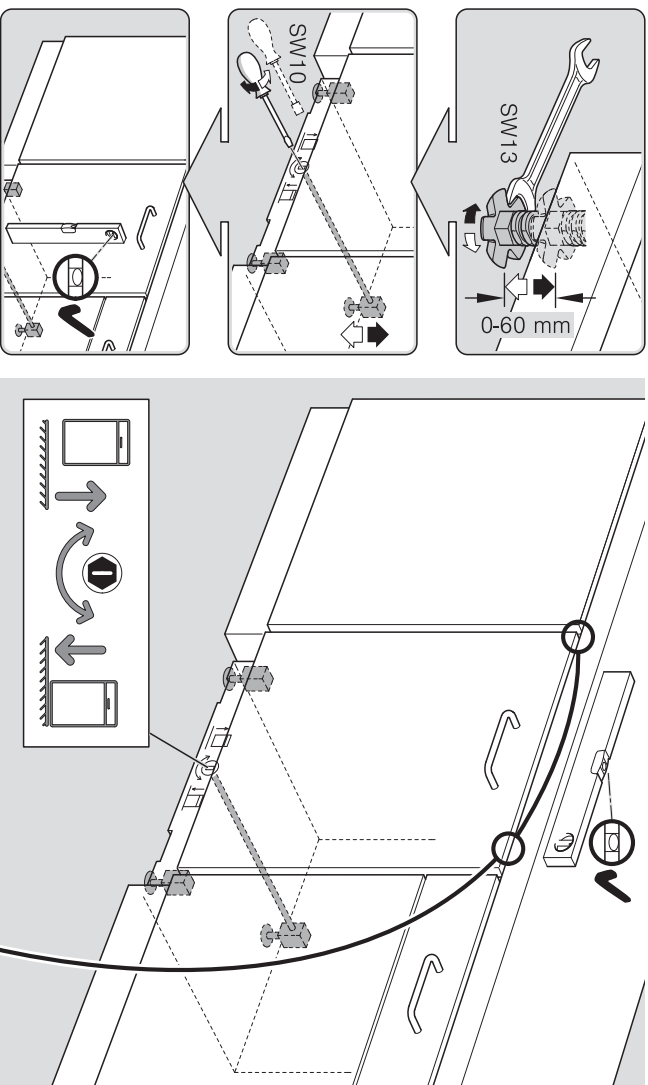

Zarovnajte a
riadne utiahnite

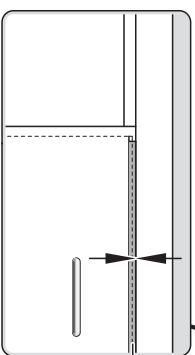

= 0!

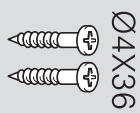
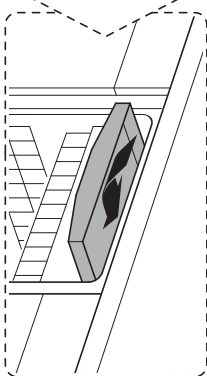
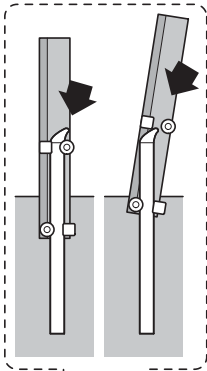
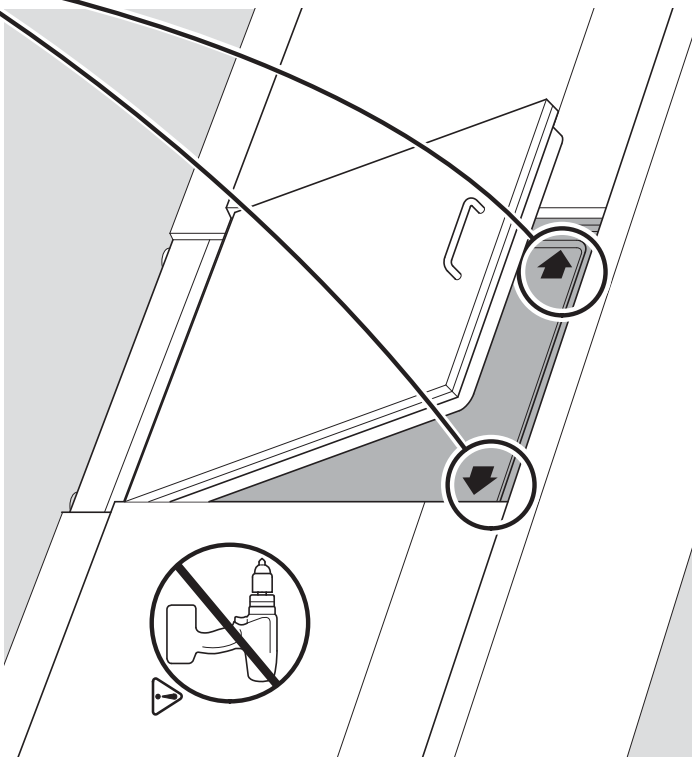
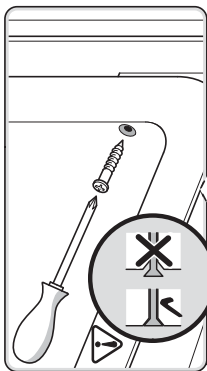
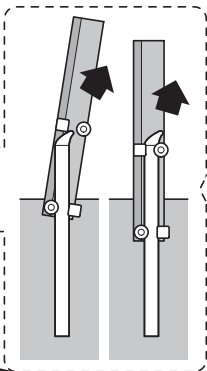
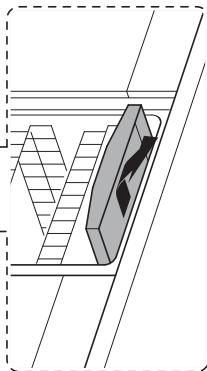
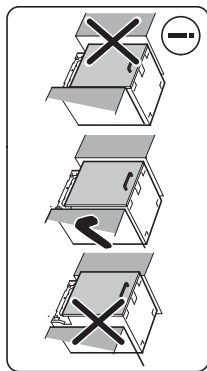

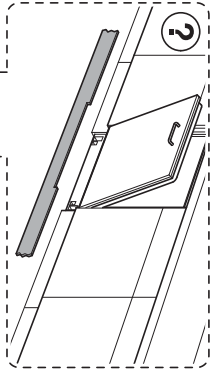
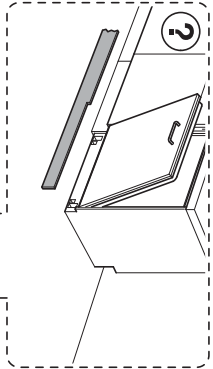
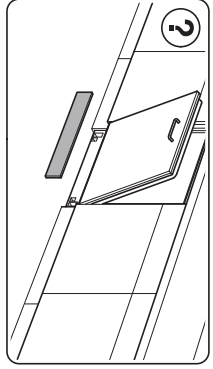
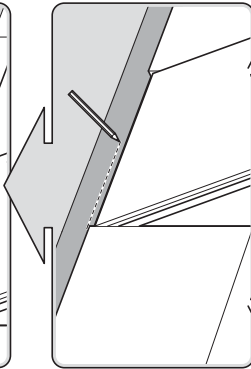
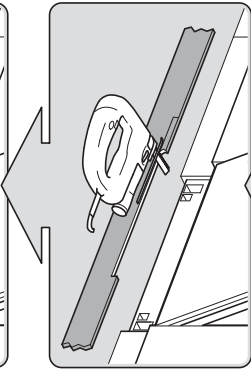
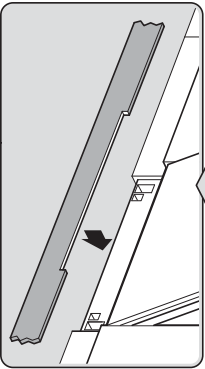
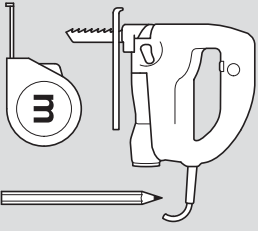

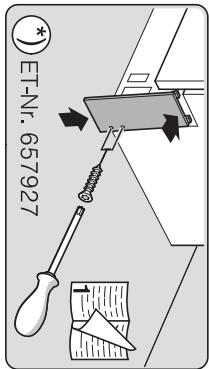
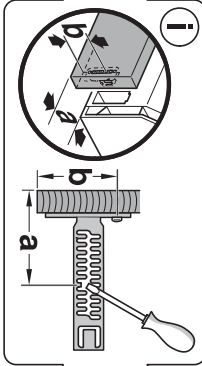
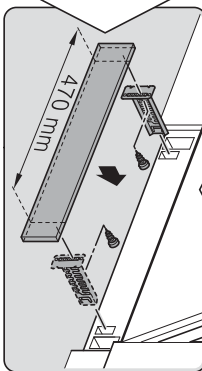
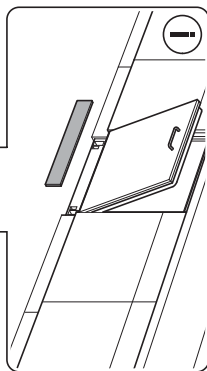
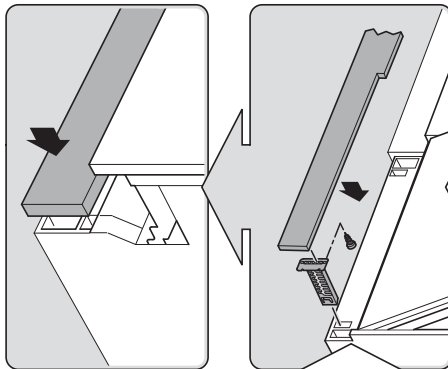
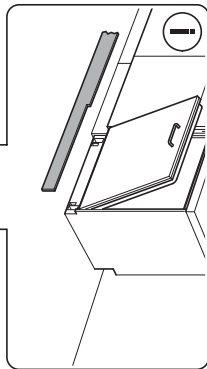

Ø4X13

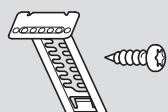

*) ET-Nr. 612653



*) ET-Nr. 657927

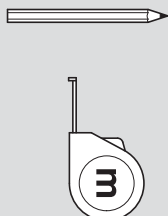
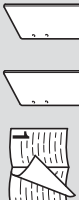

Torx T 20

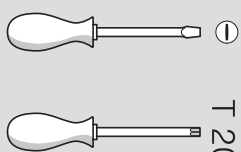

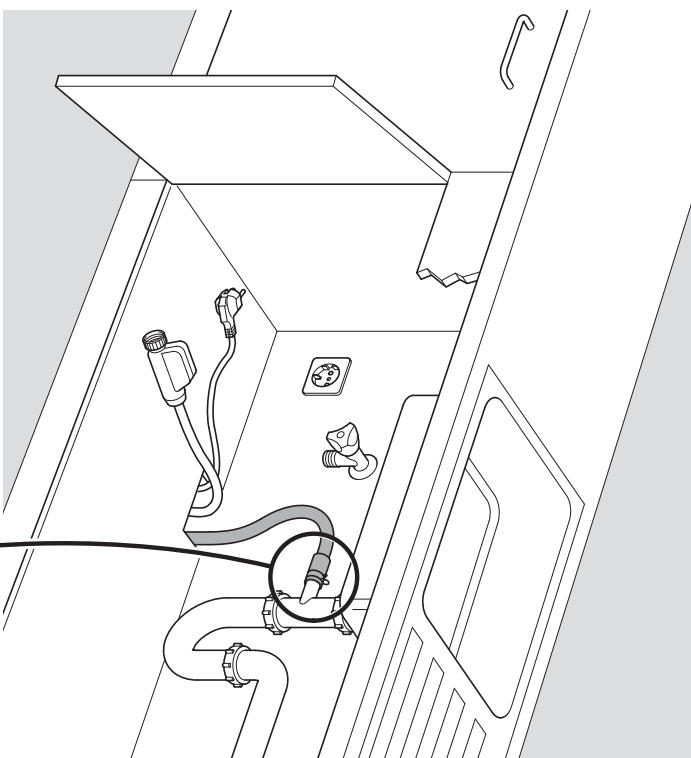
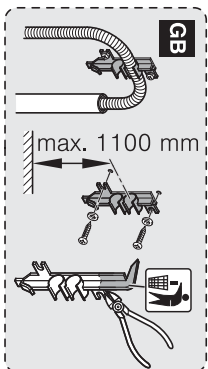
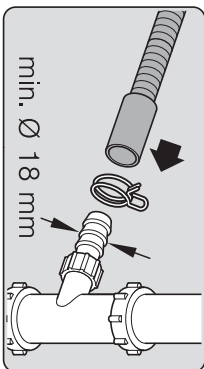
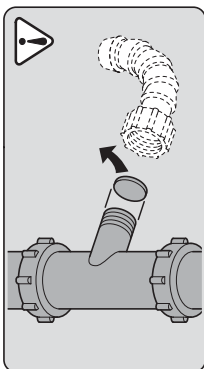
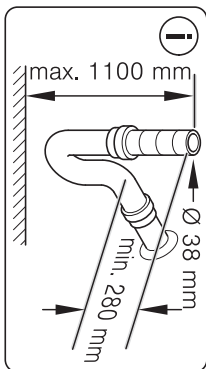
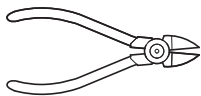

Skontrolujte
utesnenie

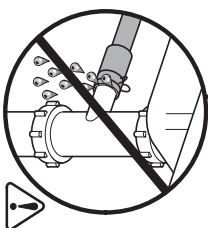

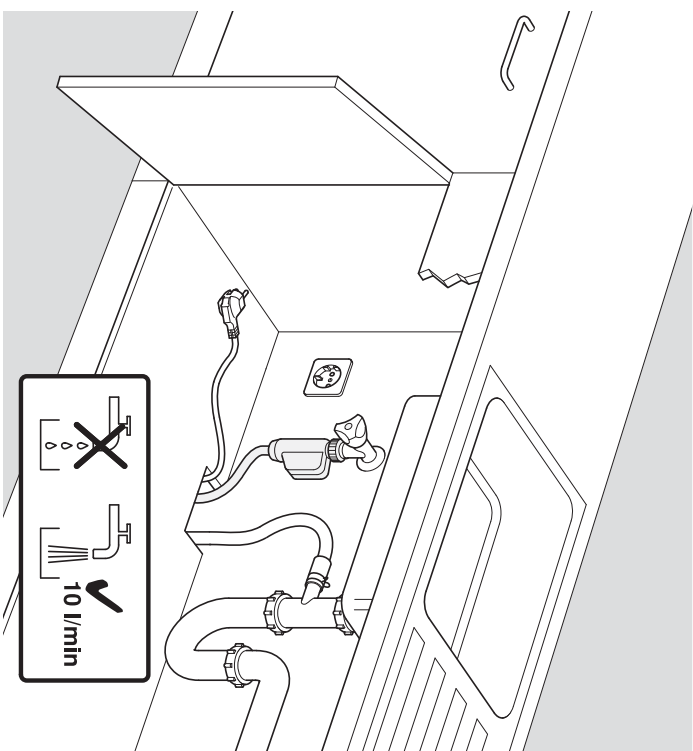
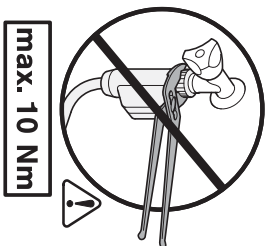
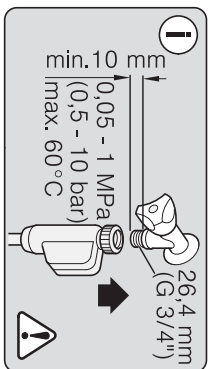

Skontrolujte
utesnenie



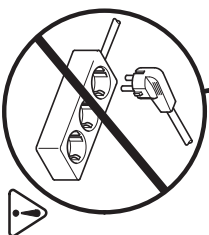
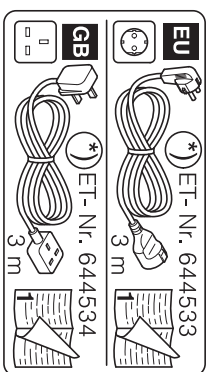
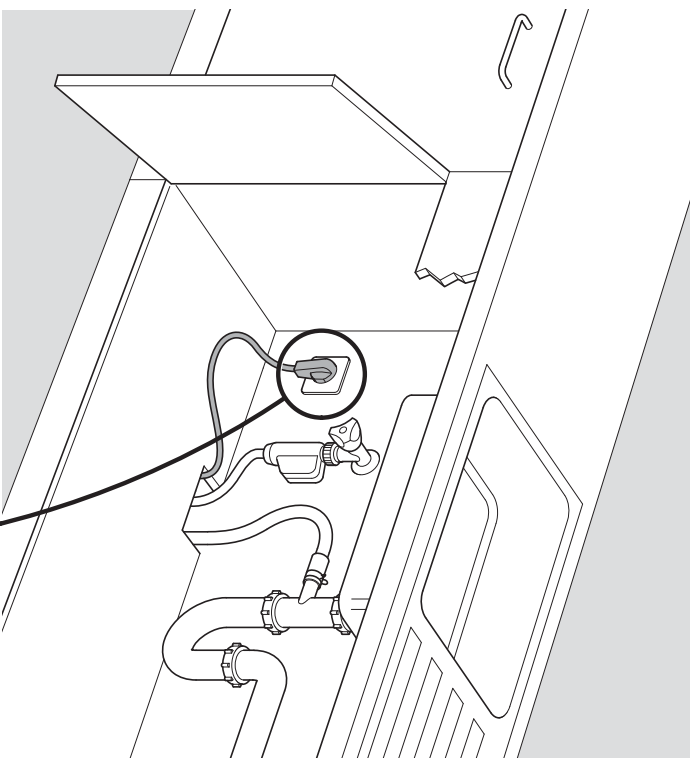
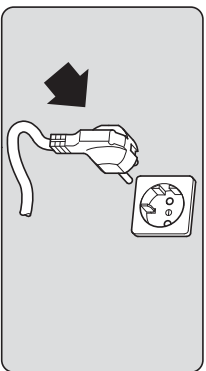

Stručne a podrobne:
Všetko, čo vaša umývačka
potrebuje...
Pred prvým použitím ešte
preštudujte návod
na inštaláciu a použitie

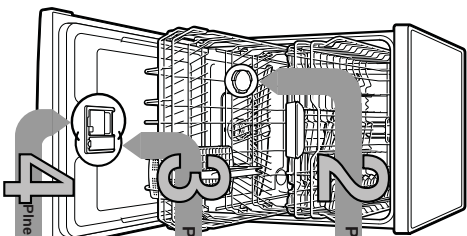

1 Pienenie špeciálnej soli

3 Pienenie leštidla

4 Pienenie umývacieho prostriedku

5 Zapnutie spotrebiča

6 Voľba programu

Spustenie programu Začítame...

8 Vypnutie programu Všetko je čisté...

1

Nastavenie zariadenia na zmršťovanie vody *

Zariadenie zmršťuje hodnotu vrstvičky vody v vašej dodávateľskej vode...

Trvanie	Rozsah vrstvičky vody	mm/oz	Hodnotna spomienky
0-6 min	mäkká	0-1.1	H000
7-8 min	mäkká	1.2-1.4	H01
9-10 min	stredná	1.5-1.8	H02
11-12 min	stredná	1.9-2.1	H03
13-16 min	stredná	2.2-2.9	H04
17-21 min	tvrdá	3.0-3.7	H05
22-30 min	tvrdá	3.8-5.4	H06
31-50 min	tvrdá	5.5-8.9	H07

* Na pred prvým umývaním alebo zmenre vrstvičky vody

A B C



Rychlo umytie...

a takto nastaviť

- Zapnite výhradc ZAP/VYP. Dzte stlačenie tlačidla programu A a tlačie tlačidlo START tak dlho, až sa zobrazí na digitálnom displeji H0.

- Uvoľnite obe tlačidlá.
- Blika svetelná indikácia tlačidla A a na digitálnom displeji sa zobrazí hodnota nastavenia, zo zavedu H04.

- Stlačte programové tlačidlo C.
- S každým stlačím tlačidla sa nastavovaná hodnota zvýši o jeden stupeň, ak sa odstavie hodnota H07, sledu ukazovateľ spadá na H00 (0p).
- Stlačte tlačidlo START. Nastavená hodnota sa uvoľní a spomienka.

Pre optimálny výsledok umývania

Naplnite nádobu na soľ pred prvým umývaním vodou.
Naplnite špeciálnu soľ (nikdy neaplie umývači prostriedok).



Pre optimálny výsledok sušenia

Naplnite leštidlo.

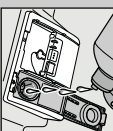

Zavrite uzáver, klikni

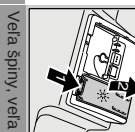

Stlačte označenie 1, zdvihnite uzáver 2.

Veľa špiný, veľa umývacieho prostriedku...

Otvorte uzáver (stlačte tlačidlo).



Pozri! Kombinovaný prostriedok nie je vhodný pre všetky programy, dbejte preto na pokyny výrobcu.

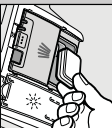

Umývači prostriedok priťe iba do suchého zásobníka.



Zasuňte a stlačte uzáver, PLOPI

Prehľad programov

V tomto prehľade je zobrazený max. možný počet programov. Prísušné programy a ich usporiadanie si prosím, zistite na vašom ovládacom paneli. Udeľa k programom sú hodnoty laboratorného merania podľa európskej normy EN 50242.

* Program vhodný k nočnému praniu
** Podvodiča napln

Intenzívne	Auto	Eco	Tichý**	Sklo	1h	Rychlo	Rychlo	Preduhýte	Surostlivosť
70°	45° / 85°	50°	50°	40°	65°	65°	45°		
0/0	500/500	eco	Silence	0/0					
0:05-2:15	1:30-2:40	3:30	4:00	1:25-1:30	1:00	1:00	0:29*	0:15	1:30
Spotreba energie v kWh	1:45-1:50	0:95-1:60	0:90-0:93	1:05-1:09	1:30	1:30	0:80	0:05	0:90-1:06
Spotreba vody v litroch	12-15	7-18	9.5	10	11-14	10	10	4	9.5-12.5

Popis možných doplnkových funkcií nájdete v návode na obsluhu.

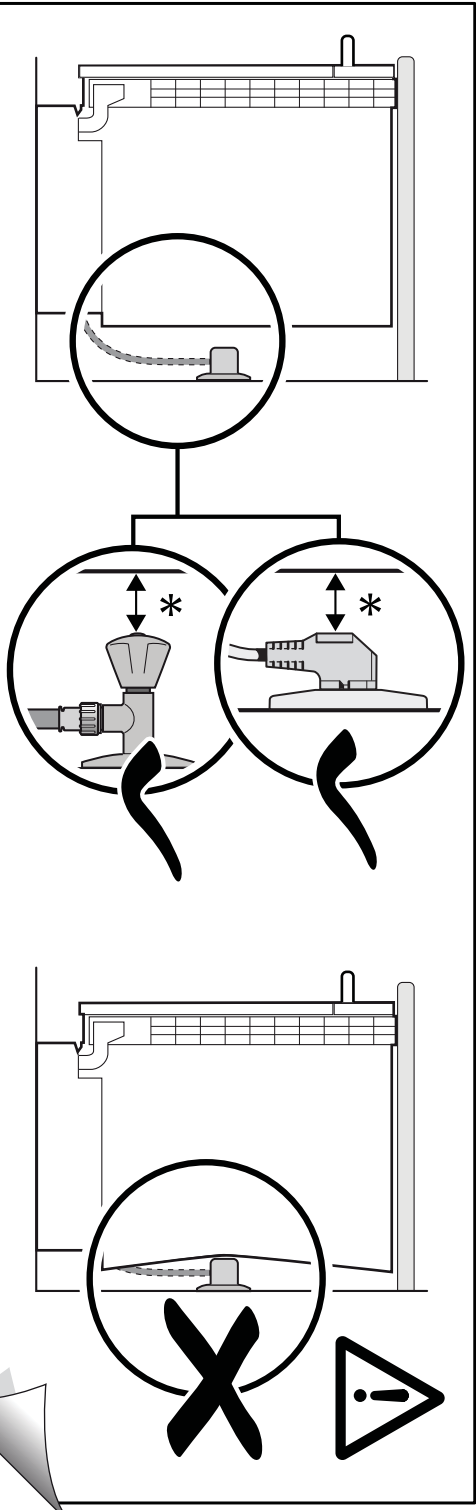

9000 905 744 (9305)

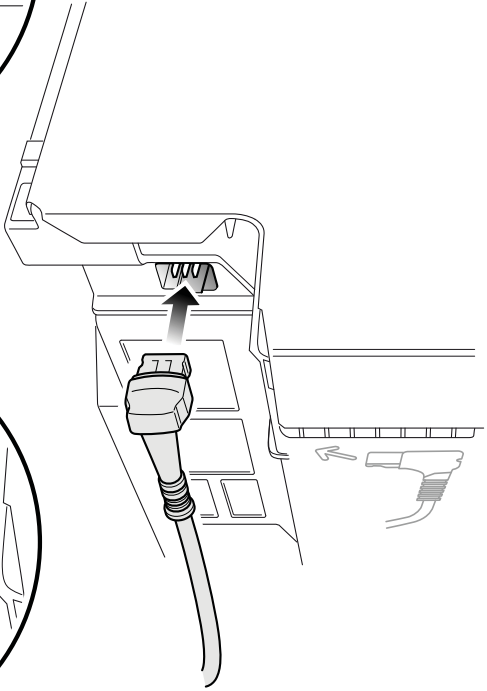
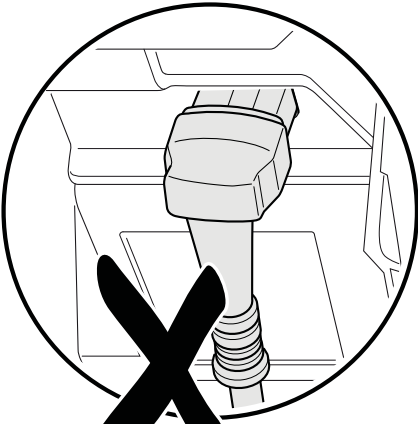
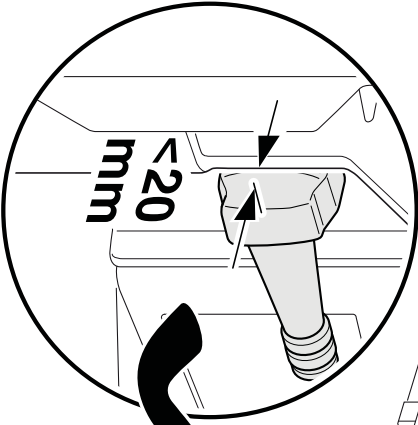

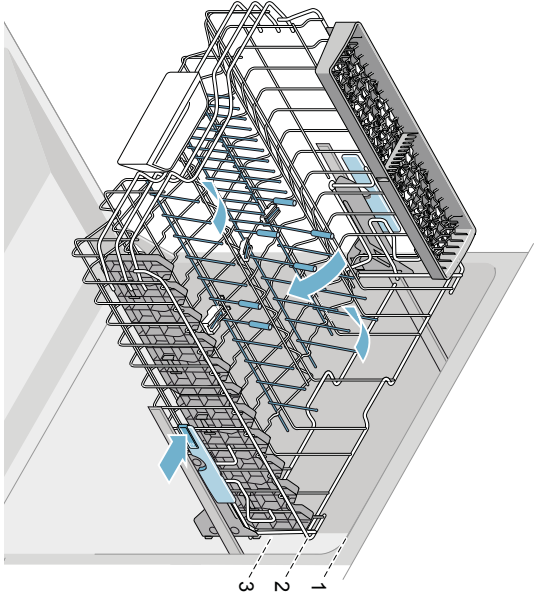
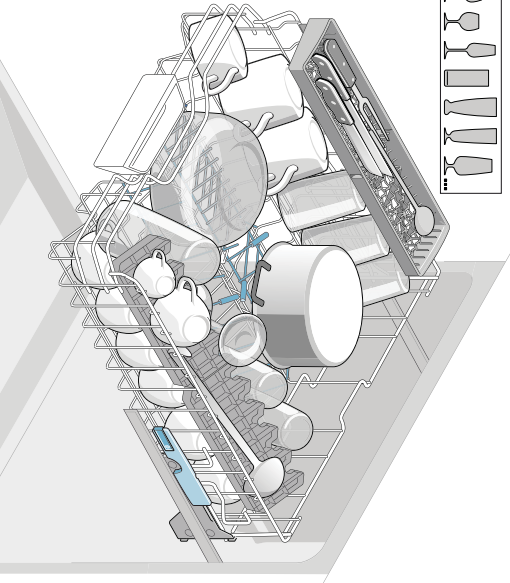
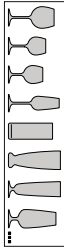
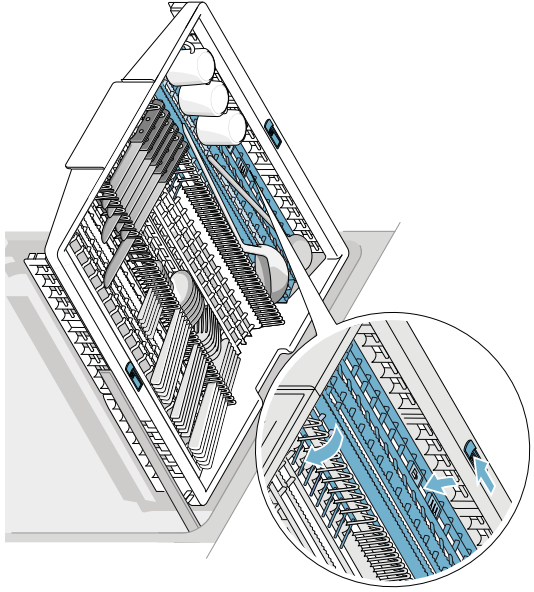
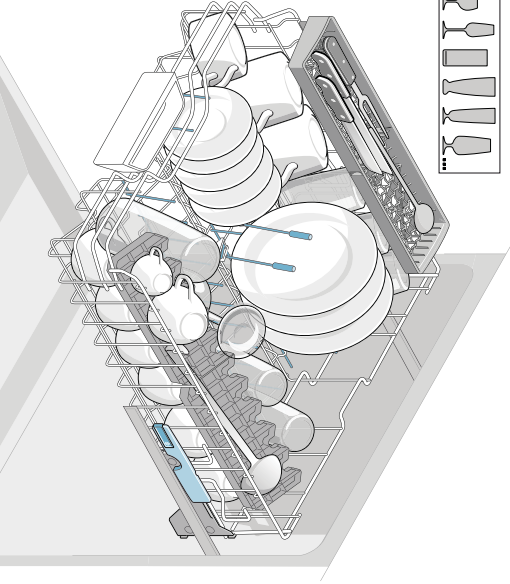
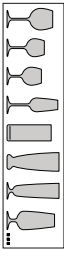

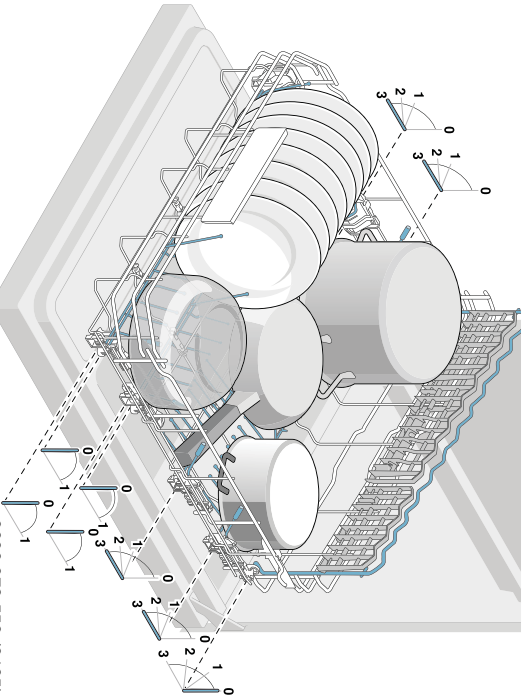
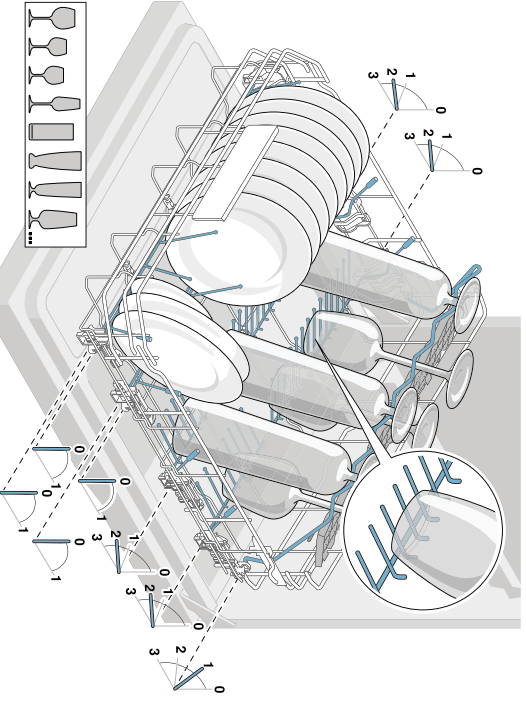
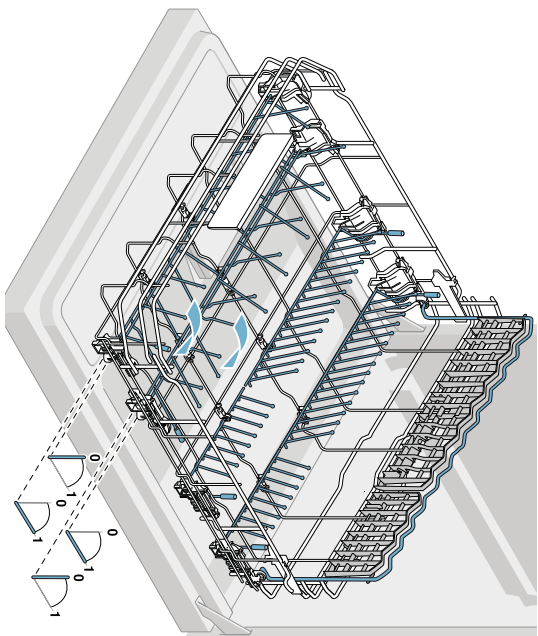
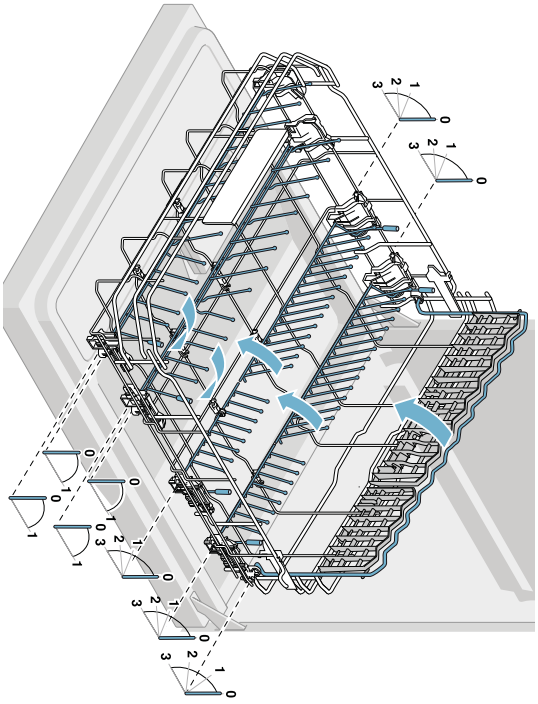



Informačný list produktu obsahuje "Delegované nariadenie komisie (EU) č.1059/2010"

Značka: Bosch
Model: SBE46MX03E
Počet súprav riadu: 14
Trieda spotreby energie: A++
Spotreba energie 266 kWh/rok, zodpovedá 280 štandardným umývacím cyklom s použitím studenej vody a pri režimoch s nízkou spotrebou energie. Skutočná spotreba energie závisí od použitia spotrebiča.
Spotreba energie pri štandardnom umývacom cykle: 0,93 kWh
Spotreba elektrickej energie vo vypnutom stave a režime ponechania v zapnutom stave: 0,10 W / 0,10 W
Spotreba vody 2660 l/rok, zodpovedá 280 štandardným umývacím cyklom. Skutočná spotreba energie závisí od použitia spotrebiča.
Trieda účinnosti sušenia A na stupnici od G (najnižšia účinnosť) do A (najvyššia účinnosť).
Štandardný program (eco 50) je štandardný umývací cyklus, na ktorý sa vzťahuje údaj uvedený na energetickom štítku a v informačnom liste, je to program vhodný pre umývanie bežne znečisteného riadu a ktorý je najúspornejší z hľadiska kombinovanej spotreby energie a vody.
Čas trvania štandardného umývacieho cyklu: 210 min
Doba ponechania v zapnutom stave: 0 min
Hlučnosť: 44 dB(A) re 1pW
Vstavaný

Sep 1, 2016

Robert Bosch Hausgeräte GmbH. Postfach 83 01 01, 81701 München, Germany

www.bosch-home.com

**BOSCH**

Stvorené pre život

Záručný list

firmy BSH domácí spotřebiče s.r.o.

2 rokyzáruka od výrobcu
na všetky spotrebiče

Dovozca: BSH domácí spotřebiče s.r.o.

Radlická 350

158 00 Praha 5

Výrobok:	Produktové číslo: E-Nr.
	Poradové číslo: FD
Dátum predaja, pečiatka, podpis	Dátum montáže, pečiatka, podpis

Predajca je povinný úplne a čitateľne vyplniť všetky požadované údaje v záručnom liste v deň predaja spotrebiča. Neoddeliteľnou súčasťou tohto záručného listu je daňový doklad o predaji výrobku.

Záručný list je dokladom práv spotrebiteľa v zmysle Občianskeho zákonníka. Je súčasťou výrobku s výrobným číslom uvedeným na prednej strane tohto záručného listu, zvlášť v prípadoch dlhších než zákonom daná záručná lehota je záručný list jedným z dokázateľných prostriedkov práv užívateľa. Je v záujme spotrebiteľa, aby si skontroloval správnosť a úplnosť všetkých uvedených údajov, ako i to, či dostal od predajcu záručný list so správnym označením pre uvedený druh výrobku.

Odporúča sa, aby výrobky montoval a uviedol do prevádzky autorizovaný servis, ktorý poskytuje záruku odbornej montáže, predvedenie a preskúšanie výrobku.

Montáž a inštalácia spotrebiča musí byť vykonaná v súlade s vyhláškou ÚBP SR č. 718/2002 Z. z. súvisiacich predpisov a noriem v platnom znení.

Pred montážou výrobku je nutné, aby boli splnené všetky podmienky pre pripojenie na inžinierske siete podľa platných noriem a podľa návodu na použitie.

Zápisy o uskutočnených opravách:

Dátum objed. opravy	Dátum dokončenia	Číslo oprav. listu	Stručný opis poruchy

Upozornenie pre predajcov

Predajca je povinný dať zákazníkovi platný doklad o predaji, kde bude uvedený dátum predaja a označenie spotrebiča, a súčasťou dokladu o kúpe tovaru je správne a úplne vyplnený záručný list v deň predaja výrobku. V prípade predpredajnej reklamácie je potrebné predložiť riadne vyplnený reklamačný protokol.

Záručné podmienky

- na výrobok sa poskytuje záručná lehota **24 mesiacov** odo dňa zakúpenia výrobku kupujúcim
- spotrebiteľ je oprávnený chybu vytknúť do šiestich mesiacov od jej zistenia, najneskôr však do uplynutia záručnej lehoty
- pri reklamácií je podmienkou predložiť platný daňový doklad o kúpe výrobku (napr. pokladničný blok, faktúru a pod.)
- ak je výrobok používaný na iný než výrobcom stanovený účel alebo je výrobok používaný v rámci predmetu obchodnej činnosti, poskytuje sa záručná lehota 6 mesiacov odo dňa zakúpenia, keďže spotrebiče sú určené výhradne na použitie v domácnosti
- za chybu výrobku sa nepovažuje jeho nadmerné opotrebovanie a z toho vyplývajúce absencie niektorých pôvodných vlastností, ktoré boli spôsobené napr. zanedbaním bežnej údržby, čistenia, nadmerným používaním výrobku
- záručná lehota neplynie počas obdobia, keď kupujúci nemôže užívať tovar pre jeho chyby, za ktoré zodpovedá predávajúci
- ak nebude zistená žiadna porucha, na ktorú sa vzťahuje bezplatná záručná oprava, alebo bude zistená porucha nezavinená výrobcom, hradí náklady spojené s vyslaním servisného technika osoba, ktorá uplatnila nárok na túto opravu
- záručné opravy vykonávajú autorizované servisné strediská podľa zoznamu uvedeného v tomto záručnom liste

Právo na bezplatnú opravu výrobku na náklady BSH domáci spotrebiče s.r.o., organizačná zložka Bratislava, zaniká, ak:

- je nečitateľný výrobný štítok alebo na výrobku chýba,
- údaje na doklade o predaji sa líšia od údajov uvedených na výrobnom štítku spotrebiča,
- výrobok bol namontovaný v rozpore s návodom na montáž, prípadne nebol dodržaný súlad s platnými STN alebo s návodom na obsluhu,
- výrobok bol neodborne namontovaný alebo nebol uvedený do prevádzky organizáciou oprávnenou v zmysle vyhlášky ÚBP SR č. 718/2002 Z. z., platí pre plynové spotrebiče a spotrebiče s elektrickým napájaním 400 V, ako i pre spotrebiče dodávané bez elektrického kábla, prípadne bez elektrickej koncovky,
- bola vykonaná konštruktívna zmena alebo zásah do výrobku neoprávnenou osobou,
- porucha na výrobku vznikla použitím neoriginálnych náhradných dielov alebo príslušenstva,
- ide o poškodenie: mechanické, nadmernou záťažou, v dôsledku vodného kameňa, neodborného zapojenia, živelnou pohromou, vonkajšími vplyvmi a pod.

Vyhlasenie o hygienickej neškodnosti výrobku

Všetky výrobky distribuované spoločnosťou BSH domáci spotrebiče s.r.o., organizačná zložka Bratislava, prichádzajúce do styku s potravinami **spĺňajú požiadavky** o hygienickej neškodnosti podľa **európskej normy EC 1935/2004**. Toto vyhlásenie sa vzťahuje na všetky výrobky prichádzajúce do styku s potravinami uvedené v aktuálnom cenníku BSH domáci spotrebiče s.r.o., organizačná zložka Bratislava.

Symbol uvedený na výrobku alebo jeho obale upozorňuje na to, že výrobok po skončení jeho životnosti nepatrí k bežnému domácejmu odpadu, ale ho treba odovzdať do špeciálnej zberne odpadu na recyklovanie elektrických alebo elektronických spotrebičov.

Vašou podporou správnej likvidácie pomáhate opäť získať cenné suroviny a chrániť tak životné prostredie. Ďalšie informácie o recyklovaní tohto výrobku získate na miestnom úrade, v zberni odpadu alebo v združení Envidom, ktoré zabezpečuje zber, prepravu, spracovanie, recykláciu a ekologické zneškodňovanie elektroodpadu v zmysle zákona.



Uistenie dovozcu o vydaní vyhlásenia o zhode

Vážený zákazník,

Podľa zákona č. 264/1999 Z. z. Vás uistujeme, že na všetky výrobky distribuované spoločnosťou BSH domáci spotrebiče s. r. o. našim obchodným partnerom, bolo vydané prehlásenie o zhode v zmysle zákona č. 264/1999 Z. z. a príslušných nariadení vlády. Toto uistenie dovozcu o vydaní prehlásenia o zhode sa vzťahuje na všetky výrobky vrátane plynových spotrebičov, ktoré sú obsiahnuté v aktuálnom cenníku firmy BSH domáci spotrebiče s. r. o.

Kontakt na servis domácich spotrebičov BOSCH

Dodávateľ:

BSH domácí spotřebiče s.r.o. – organizačná zložka Bratislava

BSH domácí spotřebiče s.r.o.
Radlická 350
158 00 Praha 5

Príjem opráv:

Tel.: +421 244 450 808
Email: **opravy@bshg.com**

Objednávky príslušenstva a náhradných dielov:

Tel.: +421 244 452 041
Email: **dily@bshg.com**

Zákaznícke poradenstvo:

Tel.: +421 244 452 041
Email: **bosch.spotrebice@bshg.com**

Aktuálne informácie o servise nájdete na internetových stránkach **www.bosch-home.com/sk**.

Tu máte možnosť si dojednať opravu pomocou online formulára.

