



BOSCH



SPV 40E10EU

SPV40E10EU



4 242002654478

Návod k použití

SPV 40E10EU

Q4ACZM2375

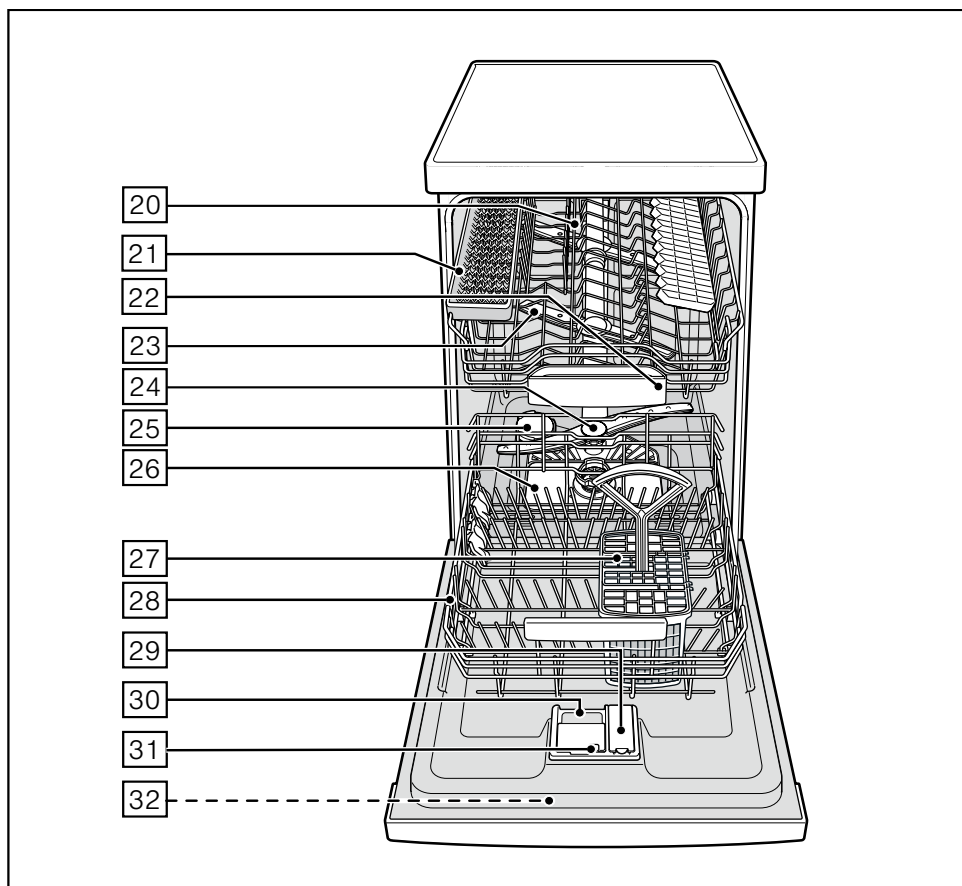
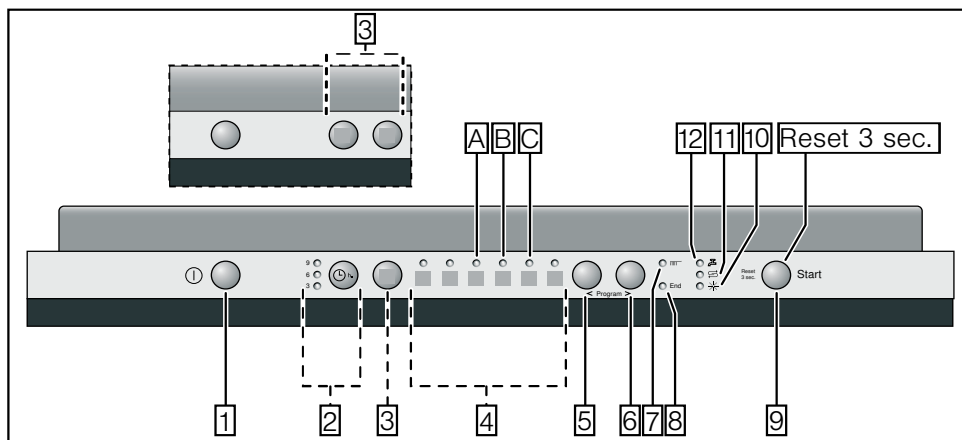

Na obrázku je vyobrazen maximální počet mycích programů, prvků výbavy a speciálních funkcí. Příslušné programy a speciální funkce si, prosím, zjistěte na panelu vašeho spotřebiče.

Obsah

Bezpečnostní pokyny	4	Mytí nádobí	16
Před uvedením spotřebiče do provozu.....	4	Programové údaje.....	16
Při dodávce.....	4	Aquasenzor.....	16
Při instalaci.....	4	Zapnutí spotřebiče.....	16
V denním provozu.....	4	Předvolba času.....	17
S dětmi v domácnosti.....	4	Konec programu.....	17
Při vzniklých škodách.....	5	Vypnutí spotřebiče.....	17
Při likvidaci.....	5	Přerušení programu.....	17
Seznámení se spotřebičem	5	Zrušení programu (Reset).....	17
Ovládací panel.....	5	Změna programu.....	18
Vnitřní prostor spotřebiče.....	5	Intenzivní sušení.....	18
Změkčovací zařízení	6	Údržba a péče	18
Tabulka tvrdosti vody.....	6	Celkový stav spotřebiče.....	18
Nastavení.....	6	Speciální sůl a leštidlo.....	18
Speciální sůl	7	Sítka.....	19
Použití speciální soli.....	7	Ostřikovací ramena.....	19
Použití mycích prostředků s obsahem soli.....	7	Svépomocné odstranění závad	20
Vypnutí ukazatele doplnění soli / změkčování.....	7	Čerpadlo odpadní vody.....	20
Leštidlo	8	Zákaznický servis	23
Nastavení množství leštidla.....	8	Instalace	23
Vypnutí ukazatele doplnění leštidla.....	8	Bezpečnostní pokyny.....	23
Nádobí	9	Dodávka.....	24
Nevhodné nádobí.....	9	Technické údaje.....	24
Poškození skla a nádobí.....	9	Umístění spotřebiče.....	24
Uspořádání nádobí.....	9	Přípojka k odvodu odpadní vody.....	25
Vyklizení nádobí.....	9	Přípojka čerstvé vody.....	25
Šálky a sklenice.....	9	Elektrické připojení.....	25
Hrnce.....	10	Demontáž.....	25
Příborový koš.....	10	Přeprava.....	26
Sklopné trny.....	10	Zajištění proti mrazu.....	26
Přestavení výšky koše.....	11	Likvidace	26
Mycí prostředek	12	Obal.....	26
Plnění mycího prostředku.....	13	Staré spotřebiče.....	26
Kombinovaný mycí prostředek.....	13	Ostřikovací hlava plechů na pečení*.....	27
Přehled programů	15		
Výběr programu.....	15		
Pokyny pro testovací instituty.....	15		
Přídavné funkce	16		
Poloviční náplň.....	16		

Případné technické změny, tiskové chyby a odlišnosti ve vyobrazení jsou vyhrazeny bez upozornění. Aktuální návod najdete na webových stránkách www.bosch-home.com/cz.

Bezpečnostní pokyny

Před uvedením spotřebiče do provozu

Pozorně si přečtete návod k použití a montáži! Získáte důležité informace k instalaci, použití a údržbě spotřebiče. Všechny podklady uschovejte pro pozdější použití nebo pro dalšího majitele.

Při dodávce

- Ihned zkontrolujte obal a myčku nádobí, zda nedošlo k poškození během přepravy. Poškozený spotřebič neuvádějte do provozu a spojte se s Vaším dodavatelem.
- Obalový materiál náležitě zlikvidujte.
- Obal a jeho části nenechávejte hrajícím se dětem. Hrozí nebezpečí udušení skládacím kartonem a fóliemi.

Při instalaci

Jak spotřebič správně instalovat a připojit, se dozvíte z kapitoly „Instalace“.

V denním provozu

- Tento spotřebič je určen pro domácí použití v soukromé domácnosti v domácím prostředí.
- Myčku nádobí používejte pouze v domácnosti a jen k uvedenému účelu: mytí nádobí.
- Děti nebo osoby, které nejsou na základě svých fyzických, sensorických nebo duševních schopností, schopné spotřebič bezpečně obsluhovat, nemohou tento spotřebič používat bez dohledu nebo poučení odpovědnou osobou.

- Nesedejte si ani nestoupejte na otevřená dvířka. Spotřebič by se mohl převrhnout.
- U volně stojících spotřebičů dejte pozor na to, aby se při přeplněných koších spotřebič nepřevrhnul.
- Do mycího prostoru nedávejte žádné rozpouštědlo. Hrozí nebezpečí exploze.
- V průběhu programu otevírejte dvířka spotřebiče jen velmi opatrně. Hrozí nebezpečí, že ze spotřebiče vystříkne horká voda.

- Abyste zabránili poranění způsobenému např. zakopnutím, měli byste myčku nádobí otvírat pouze krátkodobě k jejímu naložení nebo vyložení.
- Respektujte bezpečnostní pokyny nebo pokyny k použití, které jsou uvedeny na obalu mycích prostředků a leštících produktů.



Varování

Nože a jiné pomůcky s ostrými hroty musí být uloženy v příborovém koši hroty směrem dolů.

S dětmi v domácnosti

- Nedovolte dětem hrát si se spotřebičem nebo jej obsluhovat.
- Děti držte z dosahu mycích prostředků a leštidel. Tyto mohou vést k poleptání úst, hrtanu a očí nebo k udušení.

- Držte děti z dosahu otevřeného spotřebiče. Voda v mycím prostoru není pitná, může obsahovat zbytky mycího prostředku. Dejte pozor na to, aby děti nesahaly do záchytné přihrádky [22] pro tablety. Malé dětské prstíky by mohly ve štěrbínách lehce uvíznout.
- V případě vysoko vestavěných spotřebičů, dejte pozor při zavírání a otevírání, aby se děti nepřiskříply nebo nepřivřely mezi dvířka spotřebiče a skříňku, která se nachází pod spotřebičem.

Dětská pojistka (Blokování dvířek)*

Popis dětské pojistky se nachází na zadní straně.

* podle modelu

Při vzniklých škodách

- Opravy a zásahy smí provádět pouze odborník. K tomuto účelu musí být spotřebič odpojen od elektrické sítě. Vytáhněte síťovou zástrčku, nebo vypněte pojistku v pojistkové skříni. Zavřete vodovodní kohoutek.

Při likvidaci

- Spotřebič okamžitě učiňte nepoužitelným, tím se vyhnete pozdějším nehodám, které by mohl spotřebič zapříčinit.
- Spotřebič nechte náležitě zlikvidovat.



Varování

Děti by se mohly ve spotřebiči zavřít (nebezpečí udušení) nebo se dostat do jiných nebezpečných situací. Proto: Vytáhněte síťovou zástrčku, odřízněte a odstraňte síťový kabel. Zámek dvířek zničte tak, aby se už dvířka nedala zavřít.

Seznámení se spotřebičem

Obrázky ovládacího panelu a vnitřního prostoru spotřebiče naleznete na začátku tohoto návodu.

Na jednotlivé pozice se poukazuje v textu.

Ovládací panel

- [1] Hlavní vypínač ZAP.-/VYP.
- [2] Předvolba času
- [3] Přídavné funkce**
- [4] Programy**
- [5] Tlačítko <
- [6] Tlačítko >
- [7] Ukazatel čištění
- [8] Ukazatel ukončení
- [9] Tlačítko START
- [10] Ukazatel doplnění leštidla
- [11] Ukazatel doplnění soli
- [12] Ukazatel „Zkontrolujte přívod vody“

** počet podle modelu

Vnitřní prostor spotřebiče

- [20] Horní koš na nádobí
- [21] Přihrádka na nože*
- [22] Záchytná přihrádka tablety
- [23] Horní ostříkovací rameno
- [24] Spodní ostříkovací rameno
- [25] Zásobník speciální soli
- [26] Sítka
- [27] Příborový koš
- [28] Spodní koš na nádobí
- [29] Nádržka pro leštido
- [30] Komora pro mycí prostředek
- [31] Uzavírací západka komory pro mycí prostředek
- [32] Typový štítek

* není součástí tohoto modelu

Změkčovací zařízení

Pro dobré výsledky mytí potřebuje myčka měkkou vodu, tj. vodu obsahující málo vápníku, jinak se usazují na nádobí a vnitřním příslušenství spotřebiče bílé vápenité zbytky.

Voda z vodovodu nad určitý stupeň tvrdosti se musí pro provoz myčky změkčit. To se provádí pomocí speciální soli (regenerační sůl) ve změkčovacím zařízení myčky nádobí.

Nastavení a potřebné množství soli závisí na stupni tvrdosti Vaší vody z vodovodu (viz tabulku).

Nastavení

Přidávané množství soli lze nastavit ve 4 stupních, podle tvrdosti Vaší vody. Podle toho svítí ukazatel 0, 1, 2 nebo 3 (viz tabulku). Z výroby byl nastaven stupeň: 1.

- Zjistěte si hodnotu tvrdosti Vaší vody z vodovodu. Zde Vám pomůže vodárenský podnik.
- Nastavovací hodnotu naleznete v tabulce tvrdosti vody.
- Zavřete dvířka spotřebiče.
- Zapněte hlavní vypínač ZAP-/VYP [1].
- Stiskněte a podržte tlačítko > [6] a tlačítko START [8] mačkejte tak dlouho, dokud nebude blikat ukazatel ukončení [8] a ukazatel doplnění soli [11].
- Puště tlačítka. Ukazatel doplnění soli [11] bliká a svítí ukazatel [A] (= stupeň 1).

Změna nastavení

- Mačkejte tlačítko < [5] tak dlouho, dokud nebude nastaven požadovaný stupeň.
- Stiskněte tlačítko Start [9]. Ukazatele [8] a [11] zhasnou. Nastavený stupeň je uložen.
- Zavřete dvířka spotřebiče.

Tabulka tvrdosti vody

Hodnota tvrdosti vody °dH	Rozsah tvrdosti	mmol/l	Stupeň	A	B	C
0 - 6	měkká	0 - 1,1	0	○	○	○
7 - 16	střední	1,2 - 2,9	1	●	○	○
17 - 21	tvrdá	3,0 - 3,7	2	●	●	○
22 - 35	tvrdá	3,8 - 6,2	3	●	●	●

Speciální sůl

Použití speciální soli

Doplnění soli musíte provést vždy bezprostředně před zapnutím spotřebiče. Tím dosáhnete toho, že se přetékající solný roztok okamžitě spláchne, aby se nemohla vytvářet koroze ve splachovací nádrži.

- Otevřete šroubovací uzávěr zásobníku **25**.
- Zásobník naplňte vodou (pouze při prvním uvedení do provozu).
- Poté doplňte speciální sůl (nepoužívejte kuchyňskou sůl ani tablety). Přitom dochází k vytlačování a odtékání vody.
- Spotřebič bezprostředně po doplnění speciální soli zapněte, aby se přebytečná sůl z povrchu vnitřního pláště smyla.
- Není-li z jakéhokoliv důvodu možné spotřebič spustit, otřete dno myčky vlhkým hadrem, aby došlo k odstranění veškerého solného roztoku a zabránilo se tak korozi vany myčky.

Pokud se na panelu rozsvítí ukazatel doplnění soli **11**, je nutné sůl znovu doplnit.

Použití mycích prostředků s obsahem soli

Při použití kombinovaných mycích prostředků s obsahem soli můžete ve všeobecnosti při tvrdosti vody 21° dH (37° fH, 26° Clarke, 3,7 mmol/l) upustit od použití speciální soli. Při tvrdosti vody nad 21° dH je použití speciální soli nutné.

Vypnutí ukazatele doplnění soli / změkčování

Pokud Vás ukazatel doplnění soli **11** ruší (např. při použití kombinovaných mycích prostředků s obsahem soli), můžete jej vypnout.

- Postupujte podle pokynů v kapitole „Nastavení změkčovacího zařízení“ a nastavte stupeň 0. Tím ukazatel doplnění soli a změkčovací zařízení vypnete.



Varování

Nikdy nenaplňujte zásobník pro speciální sůl mycím prostředkem. Zničili byste tak změkčovací zařízení.

Leštidlo ✱

Pokud se na panelu rozsvítí ukazatel doplnění leštidla **10**, zbývá v nádržce ještě rezerva leštidla na 1-2 mycí cykly, hned poté byste měli leštidlo doplnit.

Leštidlo se používá k leštění skla a odstraňování skvrn z nádobí. Používejte pouze lešticí prostředky, které jsou určeny pro myčky nádobí v domácnosti.

Kombinované mycí prostředky obsahující leštidlo můžete používat jen při tvrdosti vody do 21° dH (37° fH, 26° Clarke, 3,7 mmol/l).

Při tvrdosti vody nad 21° dH je i zde použití leštidla nutné.

- Otevřete nádržku **29** tím, že zatlačíte za patku na víku a nezvednete ji.

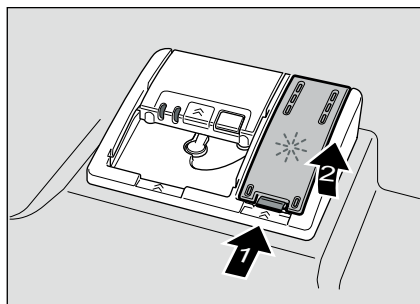

- Do pnicího otvoru nalijte leštidlo až po značku max.

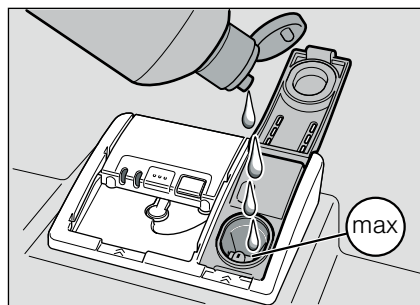

- Zavřete víko, tak aby slyšitelně zapadlo.

- Přetečený lešticí prostředek odstraňte utěrkou, aby se při dalším cyklu mytí netvořilo nadměrné množství pěny.

Nastavení množství leštidla

Přidávané množství leštidla lze nastavit ve 4 stupních. Podle toho svítí ukazatel 0, 1, 2 nebo 3 (viz tabulku tvrdosti vody).

Z výroby byl nastaven stupeň: 2.

Množství leštidla změňte pouze tehdy, pokud na nádobí zůstávají šmouhy (nastavte nižší stupeň) nebo skvrny od vody (nastavte vyšší stupeň).

- Zavřete dvířka spotřebiče.
- Zapněte hlavní vypínač ZAP./VYP. **1**.
- Stiskněte a podržte tlačítko **> 6** a tlačítko START **9** mačkejte tak dlouho, dokud nebude blikat ukazatel ukončení **8** a ukazatel doplnění soli **11**.
- Pusťte tlačítka.
- Tlačítko **> 6** stiskněte tolikrát, dokud nebude blikat ukazatel doplnění leštidla **10**.
Ukazatel doplnění leštidla **10** bliká a svítí ukazatel **A** (= stupeň 1).

Změna nastavení:

- Mačkejte tlačítko **< 5**, dokud nebude nastaven požadovaný stupeň.
- Stiskněte tlačítko Start **9**.
Ukazatele **8** a **10** zhasnou.
Nastavený stupeň je uložen.
- Zavřete dvířka spotřebiče.

Vypnutí ukazatele doplnění leštidla

Pokud Vás ukazatel doplnění leštidla **10** ruší (např. při použití kombinovaných mycích prostředků s obsahem leštidla), můžete jej vypnout.

- Postupujte podle pokynů v kapitole „Nastavení množství leštidla“ a nastavte stupeň 0.
Tím ukazatel pro doplnění leštidla **10** vypnete.

Nádobí

Nevhodné nádobí

- Dřevěné části příborů a nádobí.
- Choulostivé dekorační sklenice, umělecko-průmyslové a starožitné nádobí.
Tyto dekory nejsou odolné proti mytí v myčce nádobí.
- Umělohmotné díly, které nejsou odolné vůči vysokým teplotám.
- Měděné a cínové nádobí.
- Části nádobí znečištěné popelem, voskem, mazacím tukem nebo barvou.

Ozdoby na skle, hliníkové a stříbrné díly se mohou během mytí zbarvit anebo vyblednout.

Také některé druhy skla (jako například předměty z křišťálového skla) se mohou po několika mycích cyklech zakalit.

Poškození skla a nádobí

Příčiny:

- Druh skla a metoda výroby skla.
- Chemické složení mycího prostředku.
- Teplota vody mycího programu.

Doporučení:

- Používejte pouze sklenice a porcelán označené výrobcem jako vhodné pro mytí v myčce nádobí.
- Používejte mycí prostředek, který je označen jako šetrný k nádobí.
- Abyste zabránili poškození sklenic a příborů, vyjměte je z myčky nádobí co nejdříve po ukončení programu.

Uspořádání nádobí

- Odstraňte větší zbytky pokrmů.
Předmytí pod tekoucí vodou není nutné.
- Nádobí uložte tak, aby:
 - bezpečně stálo a nemohlo se převrhnout;
 - všechny nádoby stály otvorem dolů;
 - vypouklé nebo zakřivené nádobí stálo šikmo, aby voda mohla odtékat;
 - nebránilo otáčení obou ostřikovacích ramen [23](#) a [24](#).

Velmi malé díly nádobí byste neměli mýt v myčce nádobí, protože mohou z košů snadno vypadnout.

Vyklizení nádobí

Abyste zabránili kapání vody z horního koše na nádobí uložené ve spodním koši, doporučujeme Vám vyklízet nádobí směrem zezdola nahoru.

Horké nádobí je choulostivé na náraz!

Z toho důvodů nechte po ukončení programu nádobí v myčce vychladnout, dokud jej bude možné dobře uchopit.

Šálky a sklenice

Horní koš na nádobí [20](#).

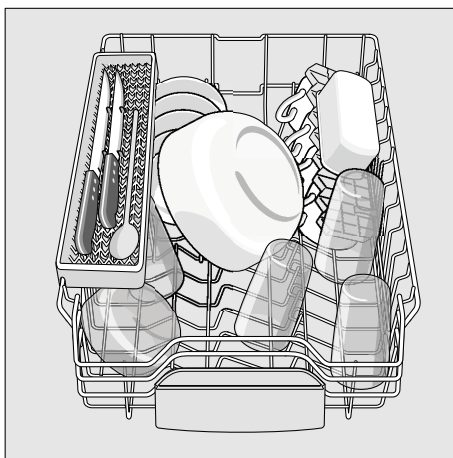

Hrnce

Spodní koš na nádobí [28](#).

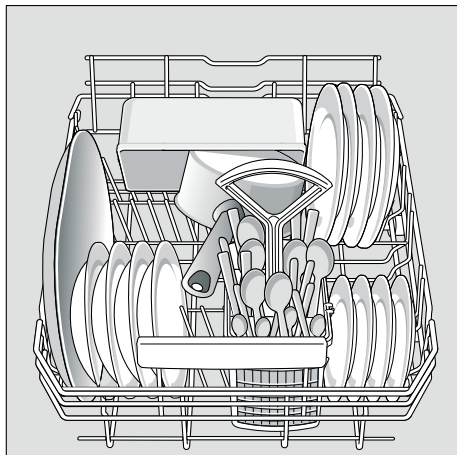

Tip

Silně znečištěné nádobí (hrnce) byste měli uložit do spodního koše. Díky silnějšímu ostřikovacímu proudu dosáhnete lepšího výsledku mytí.

Tip

Další příklady, jak můžete optimálně zaplnit Vaši myčku nádobím, naleznete na naší domovské stránce, kde si je můžete bezplatně stáhnout. Příslušná internetová adresa je uvedena na zadní straně tohoto návodu k použití.

Příborový koš

Přístroje byste měli vždy ukládat netříděné špičatou částí směrem dolů.

Abyste zabránili poranění, dlouhé, špičaté díly a nože uložte do přihrádky na nože.

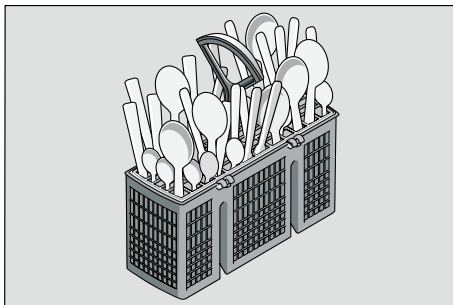

Sklopné trny

Trny jsou sklopné, slouží k lepšímu uspořádání hrců, mís a sklenic.

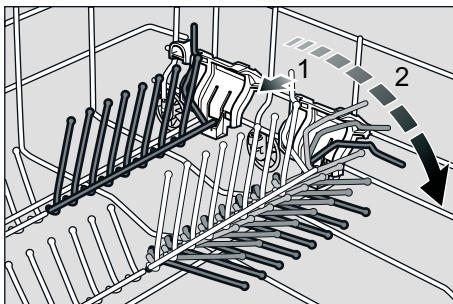

Přestavení výšky koše

Horní koš na nádobí [20] lze podle potřeby výškově přestavit, tím získáte více místa pro vyšší nádoby buď v horním, nebo spodním koši.

Výška spotřebiče 81,5 cm

	Horní koš	Spodní koš
Stupeň 1 max. ø	22 cm	30 cm
Stupeň 2 max. ø	24 cm	28 cm
Stupeň 3 max. ø	27 cm	25 cm

Horní koš s horním a dolním párem válečků

- Horní koš na nádobí [20] vytáhněte ven.
- Vyndejte horní koš a znovu jej zavěste na horní (stupeň 3) resp. dolní (stupeň 1) válečky.

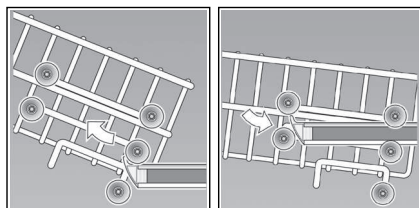

Mycí prostředek

Můžete používat jak tablety, tak i práškové nebo tekuté mycí prostředky, v žádném případě nepoužívejte prostředky pro ruční mytí. Dávkování práškového nebo tekutého mycího prostředku můžete přizpůsobit stupni znečištění nádobí. Tablety obsahují dostatečné množství účinných látek pro všechny čisticí úkoly. Moderní, vysoce účinné mycí prostředky používají převážně nízkoalkalickou recepturu s fosfáty a enzymy. Fosfáty vážou vápník obsažený ve vodě. Enzymy odbourávají škrob a rozpouštějí bílkoviny. Bezfosfátové mycí prostředky nejsou tak časté. Tyto prostředky mají slabší schopnost vázat vápník a vyžadují větší dávkovací množství. K odstranění barevných skvrn (např. od čaje nebo kečupu) se většinou používají bělidla na bázi kyslíku.

Poznámka

Pro dobrý výsledek mytí bezpodmínečně dodržujte pokyny uvedené na obalu mycích prostředků!

Pokud máte další otázky, doporučujeme Vám obrátit se na poradenská centra výrobců mycích prostředků.



Varování

Dodržujte bezpečnostní pokyny a pokyny k použití, které jsou uvedeny na obalech mycích prostředků a leštidel.

Plnění mycího prostředku

- Pokud je komora pro mycí prostředek [30] ještě uzavřená, stiskněte uzavírací západku [31], abyste komoru otevřeli. Suchou komoru [30] naplníte mycím prostředkem (tabletu vložte napříč, nikoliv na výšku). Dávkování: viz pokyny výrobce uvedených na obalu mycího prostředku.

Rozdělení dávkování v komoře pro mycí prostředek [30] Vám pomůže naplnit správné množství práškového nebo tekutého mycího prostředku.

Při normálním znečištění obvykle stačí 20 ml-25 ml. Pokud používáte tablety, postačí jedna tableta.

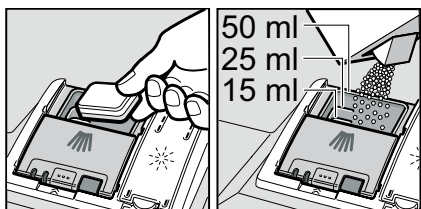

- Víko komory pro mycí prostředek zavřete posunutím nahoru, až uzávěr bez problémů zacvakne.

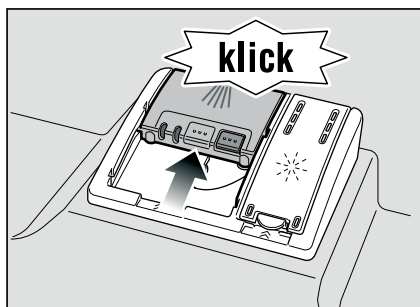

Komora pro mycí prostředek se otevře v závislosti na programu automaticky ve správném okamžiku. Práškový nebo tekutý mycí prostředek se ve spotřebiči rozdělí a rozpustí, tableta spadne do záchytné přihrádky, kde se postupně rozpustí.

Tip

U méně znečištěného nádobí obvykle stačí menší množství mycího prostředku, než se uvádí. Vhodné mycí a pečující prostředky si můžete objednat on-line na naší internetové stránce nebo v zákaznickém servisu (viz zadní stranu).

Kombinovaný mycí prostředek

Kromě běžných (samostatných) mycích prostředků se nabízí řada produktů s přídatnými funkcemi. Tyto produkty obsahují kromě mycího prostředku běžně také leštidlo a sůl (3v1) a podle kombinace (4v1, 5v1 atd.) ještě přídatné složky jako je např. ochrana skla nebo lesk nerezového nádobí. Kombinované mycí prostředky působí pouze do určitého stupně tvrdosti vody (většinou 21°dH). Nad tuto mez se musí přidávat sůl i leštidlo.

Při použití kombinovaných mycích prostředků se mycí program automaticky přizpůsobí tak, aby bylo vždy dosaženo co nejlepších výsledků mytí a sušení.

⚠ Varování









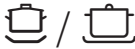

- Do záchytné přihrádky tablety [22] nevkládejte **žádné** drobné díly k mytí; zabránili byste tak rovnoměrnému rozpuštění tablety.
- Chcete-li po spuštění programu přidat nádobí, **nepoužívejte** záchytnou přihrádku na tablety [22] jako rukojeť horního koše. Mohli byste přijít do kontaktu s částečně rozpuštěnou tabletou, která se nachází v záchytné přihrádce.

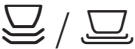
Pokyny

- Optimálních výsledků mytí a sušení dosáhnete použitím samostatných mycích prostředků ve spojení s odděleným použitím soli a leštidla.
- U krátkých programů nemohou tablety vlivem rozdílného chování při rozpouštění eventuálně dosáhnout plné čisticí schopnosti a mohou tak zůstat nerozpuštěné zbytky mycího prostředku. Pro tyto programy jsou vhodnější mycí prostředky v práškovém provedení.
- U programu „Intenzivní“ (u některých modelů) je dostačující dávkování jedné tablety. Při použití práškových mycích prostředků můžete navíc rozsypat trochu mycího prostředku na dvířka spotřebiče.
- I když svítí ukazatel doplnění leštidla a/nebo soli, funguje mycí program při použití kombinovaných mycích prostředků bezchybně.
- Při použití mycích prostředků s ochranným obalem rozpustným ve vodě: Uchopte obal pouze suchými rukama a naplňte prostředek na mytí jen do úplně suché komory pro mycí prostředek, jinak může dojít ke slepení.
- Chcete-li přejít z kombinovaných mycích prostředků na samostatné mycí prostředky, dbejte na to, aby bylo změkčovací zařízení a množství leštidla nastaveno na správnou hodnotu.

Přehled programů

V tomto přehledu je zobrazen max. možný počet programů. Odpovídající programy a jejich uspořádání naleznete na Vašem ovládacím panelu.

Druh nádobí	Druh znečištění	Program	Možné přídatné funkce	Průběh programu
hrnce, pánve nechoulostivé nádobí a přístroje	silně ulpívající přípečené nebo zaschlé zbytky pokrmů obsahující škrob nebo bílkoviny	 /  Intenzivní 70°	všechny	Předmytí Mytí 70° Mezimy­tí Leštění 65° Sušení
smíšené nádobí a přístroje	lehce zaschlé zbytky běžných pokrmů	 /  Normální 65°		Předmytí Mytí 65° Mezimy­tí Leštění 65° Sušení
		 / eco Eco 50°		Předmytí Mytí 50° Mezimy­tí Leštění 65° Sušení
choulostivé nádobí, přístroje s plastovými částmi citlivými na teplo a sklenice	málo ulpívající, čerstvé zbytky pokrmů	 /  Jemný 40°	Intenzivní zóna Úspora času Poloviční naložení Extra sušení	Předmytí Mytí 40° Mezimy­tí Leštění 55° Sušení
		 /  Rychlý 45°	Extra sušení	Mytí 45° Mezimy­tí Leštění 55°
všechny druhy nádobí	studené oplachování, mezimy­tí	 /  Předmytí	žádné	Předmytí

Výběr programu

Podle druhu nádobí a stupně znečištění si můžete vyhledat vhodný program.

Pokyny pro testovací instituty

Podmínky pro srovnávací testy obdržíte na vyžádání e-mailem na adrese dishwasher@test-appliances.com. Uveďte prosím číslo spotřebiče (E-Nr.) a datum výroby (FD-Nr.), tato čísla najdete na typovém štítku [32](#) na dvířkách spotřebiče.

Přídavné funkce

Přídavné funkce lze nastavit pomocí tlačítek přídavných funkcí [3].

$\frac{1}{2}$ Poloviční náplň

Pokud máte méně nádobí na mytí (např. sklenice, šálky, talíře), můžete přepnout na funkci „Poloviční náplň“. Přitom se ušetří voda, energie a čas. Na mytí se doporučuje doplnit do komory menší množství čističe, než při kompletním naložení myčky.

Mytí nádobí

Programové údaje

Programové údaje (hodnoty spotřeby) naleznete v krátkém návodu. Vztahují se na normální podmínky a nastavenou hodnotu tvrdosti vody 2. Různé ovlivňující faktory jako např. teplota vody nebo tlak v potrubí mohou vést k odchylkám.

Aquasenzor

Aquasenzor je optické měřicí zařízení (světelná závora), kterým se měří zakalení mycí vody.

Aktivace Aquasenzoru probíhá specificky podle programu. Je-li Aquasenzor aktivní, může se „čistá“ mycí voda převzít do následující mycí lázně a spotřeba vody se tak sníží o 3 - 6 litrů. Je-li stupeň znečištění vyšší, voda se odčerpá a nahradí vodou čistou.

V automatických programech se teplota a doba trvání programu přizpůsobí stupni znečištění.

Zapnutí spotřebiče

- Úplně otevřete vodovodní kohoutek.
- Zavřete dvířka spotřebiče.
- Zapněte hlavní vypínač ZAP-/VYP [1]. Bliká ukazatel naposled zvoleného programu. Tento program zůstane navolen tak dlouho, dokud nestisknete jiný program tlačítkem < [5] nebo tlačítkem > [6].
- Stiskněte tlačítko START [9].
- Zavřete dvířka spotřebiče. Program se spustí.

Předvolba času

Start programu můžete posunout o 3, 6 nebo 9 hodin.

- Zapněte hlavní vypínač ZAP-/VYP **1**.
- Tlačítko předvolby času **2** mačkejte tak dlouho, dokud se nerozsvítí odpovídající ukazatel 3h, 6h nebo 9h.
- Stiskněte tlačítko START **9**, předvolba času je aktivovaná.
- Pro vymazání předvolby času stiskněte tlačítko předvolby času **2** tolikrát, dokud nebude svítit žádný z ukazatelů 3h, 6h nebo 9h. Až do startu programu můžete volbu programu libovolně měnit.

Konec programu

Jakmile se rozsvítí ukazatel ukončení **8**, program je ukončen.

Konec programu je dodatečně signalizován zazněním akustického tónu. Akustický tón lze nastavit ve 4 stupních. Podle toho svítí ukazatel 0, 1, 2 nebo 3 (viz tabulku tvrdosti vody). Z výroby byl nastaven stupeň: 2.

Tuto funkci lze změnit následovně:

- Otevřete dvířka spotřebiče.
- Zapněte hlavní vypínač ZAP-/VYP **1**.
- Stiskněte a podržte tlačítko **> 6** a tlačítko START **9** stiskněte tolikrát, dokud nebude blikat ukazatel ukončení programu **8** a ukazatel doplnění soli **11**.
- Pusťte tlačítka.
- Tlačítko **> 6** stiskněte tolikrát, dokud nebude blikat ukazatel doplnění soli **11** a ukazatel doplnění leštidla **10**.
- Pusťte tlačítka.
Blikají ukazatele doplnění **11** a **10** a svítí ukazatele **A** a **B** (=stupeň 2). Zazní nastavený akustický tón.

Změna nastavení:

- Tlačítko **< 5** stiskněte tolikrát, dokud nebude nastaven požadovaný stupeň.
- Stiskněte tlačítko START **9**. Ukazatele zhasnou. Nastavený stupeň je uložen.
- Zavřete dvířka spotřebiče.

Upozornění

Z důvodu úspory energie se myčka nádobí 2 minuty po ukončení programu automaticky vypne.

Vypnutí spotřebiče

Krátce po ukončení programu:

- Otevřete dvířka spotřebiče.
- Vypněte hlavní vypínač ZAP-/VYP **1**.
- Zavřete vodovodní kohoutek (odpadá při funkci Aqua-Stop).
- Nádobí po vychladnutí vyndejte.



Varování

K vyjmutí nádobí po ukončení programu nechte dvířka spotřebiče zcela otevřená, nenechávejte je pouze přivřená. Unikající vodní pára by mohla poškodit choulolistivé pracovní desky.

Přerušení programu

- Otevřete dvířka spotřebiče.
- Vypněte hlavní vypínač ZAP-/VYP **1**. Světelné ukazatele zhasnou. Program zůstane uložen. Pokud byla u přípojky teplé vody nebo ohřáté myčce nádobí otevřena dvířka spotřebiče, nechte je nejprve několik minut přivřená a teprve potom je zavřete. V opačném případě může dojít k vyražení dvířek vlivem expanze (přetlaku) nebo k úniku vody ze spotřebiče.
- K dokončení programu znovu zapněte hlavní vypínač ZAP-/VYP **1**.
- Zavřete dvířka spotřebiče.

Zrušení programu (Reset)

- Otevřete dvířka spotřebiče.
- Asi na 3 sekundy stiskněte tlačítko START **9**. Ukazatel čištění **7** zhasne.
- Zavřete dvířka.
Program pokračuje ještě asi 1 minutu. (zazní akustický signál).
- Otevřete dvířka spotřebiče.
- Vypněte hlavní vypínač ZAP. -/VYP. **1**.
- Zavřete dvířka spotřebiče.

Změna programu

Po stisknutí tlačítka START [9] není možná žádná změna programu.

Změna programu je možná pouze prostřednictvím funkce zrušení programu (Reset).

Intenzivní sušení

Během leštění spotřebič pracuje s vyšší teplotou a tím dosáhne lepšího výsledku sušení. Doba trvání programu se může nepatrně zvýšit. (Dejte pozor u choulostivého nádobí!)

- Otevřete dvířka spotřebiče.
 - Zapněte hlavní vypínač ZAP-/VYP [1].
 - Stiskněte a podržte tlačítko > [6] a tlačítko START [9] mačkejte tak dlouho, dokud nebude ukazatel ukončení programu [8] a ukazatel doplnění soli [11] blikat.
 - Pusťte obě tlačítka.
 - Tlačítko > [6] stiskněte tolikrát, dokud nebude blikat ukazatel doplnění soli [11] a ukazatel „Zkontrolujte přívod vody“ [12].
 - Pusťte obě tlačítka.
- Blikají ukazatele [11] a [12].

Změna nastavení:

- Stiskněte tlačítko < [5], dokud se nerozsvítí ukazatel [A] (intenzivní sušení).
- Stiskněte tlačítko START [9]. Ukazatele zhasnou. Nastavovací hodnota je uložena.
- Zavřete dvířka spotřebiče.

Údržba a péče

Pravidelná kontrola a údržba spotřebiče napomáhá zabránit poruchám. Ušetříte si tak čas a předejdete mrzutostem.

Celkový stav spotřebiče

- Zkontrolujte mycí prostor na usazeniny mastnoty a vodního kamene.

Pokud naleznete tyto usazeniny, postupujte následovně:

- Naplňte komoru mycím prostředkem. Spusťte spotřebič bez nádobí v programu s nejvyšší teplotou mytí.

K čištění spotřebiče používejte pouze prostředky vhodné pro myčky nádobí.

- Těsnění dvířek pravidelně utírejte vlhkou utěrkou.

K čištění Vaší myčky nikdy nepoužívejte parní čističe. Výrobce neručí za eventuální škody. Pravidelně utírejte čelo spotřebiče a ovládací panel vlhkou utěrkou; postačí voda s trochou prostředku na mytí nádobí. Nepoužívejte houbičky s hrubým povrchem a abrazivní čisticí prostředky, obojí by mohlo vést k poškrábání povrchu.

Na spotřebiče z nerezové oceli:

Nepoužívejte pěnové utěrky, případně je před prvním použitím několikrát řádně vyperte, abyste předešli korozi.



Varování

Nikdy nepoužívejte mycí prostředky pro domácnost s obsahem chlóru! Ohrožení zdraví!

Speciální sůl a leštidlo

- Zkontrolujte ukazatele doplnění [11] a [12], případně doplňte sůl nebo leštidlo.

Sítka

Sítka **26** chrání čerpadlo před hrubšími nečistotami v mycí vodě. Tyto nečistoty mohou způsobit ucpání sítěk. Systém sítěk se skládá z hrubého sítka, plochého jemného sítka a mikrosítka.

- Po každém mytí zkontrolujte sítka, a pokud je třeba, odstraňte zachycené nečistoty.
- Vyšroubujte síťový válec, jak to je vyobrazeno na obrázku a vyjměte sítka.

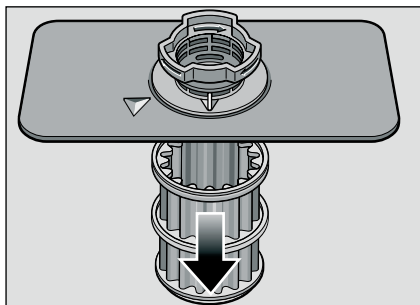
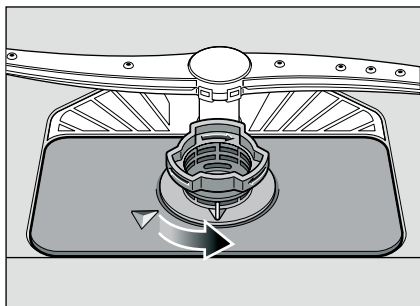

- Odstraňte případné zbytky a sítka opláchněte pod tekoucí vodou.
- Síťový systém znovu nasadte ale v opačném pořadí a dbejte na to, aby se šípky po zavření nacházely proti sobě.

Ostříkovací ramena

Vodní kámen a nečistoty z vody mohou zablokovat trysky a uložení ostříkovacích ramen **23** a **24**.

- Zkontrolujte trysky ostříkovacích ramen, jestli nejsou ucpané.
- Vyšroubujte horní ostříkovací rameno **23** (1/4 otočení)

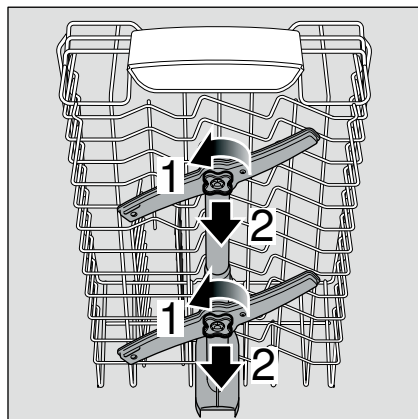

- Spodní ostříkovací rameno **24** vytáhněte nahoru.

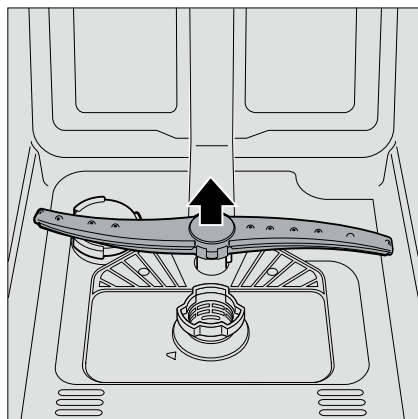

- Ostříkovací ramena opláchněte pod tekoucí vodou.
- Ostříkovací ramena znovu nasadte resp. dotáhněte.

Svépomocné odstranění závad

Ze zkušenosti víme, že většinu drobných poruch, které se během používání myčky nádobí objeví, jste schopni odstranit sami, aniž byste museli volat zákaznický servis. To umožní rychlé uvedení spotřebiče do provozu. Následující přehled Vám pomůže nalézt možné příčiny vyskytujících se poruch a poradí Vám, jak tyto poruchy odstranit.

Upozornění

Pokud by se myčka během mytí nádobí z neznámých důvodů zastavila nebo by nebylo možné myčku spustit, nejdříve proveďte funkci zrušení programu (Reset). (Viz kapitolu „Mytí nádobí“)

Varování

Nezapomeňte že: Opravy smí provádět pouze odborník. Pokud je nutná výměna některé součástky, dbejte na to, aby byly použity pouze originální náhradní díly. Neodbornými opravami nebo použitím náhradních dílů od jiného výrobce mohou uživatelovi vzniknout značné škody a rizika.

Čerpadlo odpadní vody

Velké zbytky pokrmů z vody, které nebyly zachyceny sítka, mohou zablokovat čerpadlo odpadní vody.

Mycí voda potom nebude odčerpána a zůstane stát nad sítkem.

V tomto případě:

- Nejdříve odpojte spotřebič od elektrické sítě.
- Vyndejte horní **20** a spodní **28** koš na nádobí
- Vyndejte sítka **26**.
- Odčerpejte vodu, příp. použijte houbu.

- Bílý kryt čerpadla (viz obrázek) pačte pomocí lžice. Víko uchopte za okraj a zcela vytáhněte.

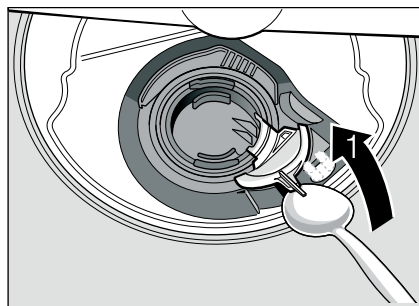

- Oběžné kolo zkontrolujte na cizí předměty, případně je odstraňte.
- Kryt vraťte do původní polohy a zatlačte směrem dolů (cvak).

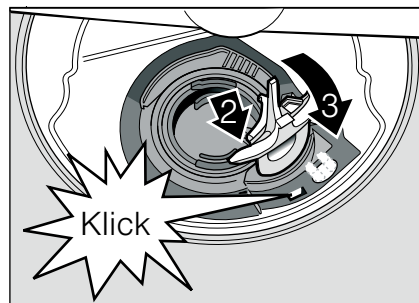

- Vložte sítka.
- Znovu nasadte koše.

... při zapnutí

Spotřebič se neuvede do provozu.

- V pojistkové skříni je vadná pojistka.
- Není zasunuta zástrčka spotřebiče.
- Dvířka spotřebiče nejsou správně zavřená.

... na spotřebiči

Spodní ostříkovací rameno se těžce otáčí.

- Ostříkovací rameno je zablokováno.

Dvířka lze otevřít jen velmi těžce*

- Je aktivní dětská pojistka. Návod k deaktivaci naleznete na zadní straně.

* podle modelu

Dvířka spotřebiče nelze zavřít.

- Zámek dvířek přeskočil. Abyste ho vrátili zpět do původní polohy, zavřete dvířka větší silou.

Víko komory pro mycí prostředek nelze zavřít.

- Komora pro mycí prostředek je přeplněná nebo je zablokována mechanizmus v důsledku slepených zbytků čisticího prostředku.

Zbytky prostředku v komoře pro mycí prostředek.

- Komora byla při plnění vlhká.

Svítilí ukazatel „Zkontrolujte přívod vody“¹².

- Vodovodní kohoutek je uzavřen.
- Přívod vody je přerušen.
- Přívodní hadice je zlomená.
- Sítko na přívodu vody je ucpané.
 - Vypněte spotřebič a vytáhněte síťovou zástrčku.
 - Zavřete vodovodní kohoutek.
 - Vyčistěte sítko v přívodní hadici.

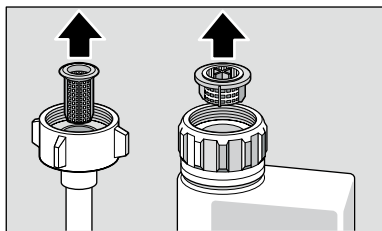

- Obnovte přívod proudu.
- Otevřete vodovodní kohoutek.
- Zapněte spotřebič.

– Po ukončení programu zůstane ve spotřebiči stát voda.

- Hadice odpadní vody je ucpaná nebo zlomená.
- Čerpadlo odpadní vody je zablokováno, kryt čerpadla odpadní vody není zavaknut. (viz „Čerpadlo odpadní vody“).
- Jsou ucpaná sítko.
- Program ještě není ukončen. Vyčkejte na konec programu nebo proveďte funkci „Reset“.

Ukazatel „Zkontrolujte přívod vody“¹² rychle bliká.

- Voda v bezpečnostním systému.
 - Vypněte spotřebič a vytáhněte síťovou zástrčku.
 - Zavřete vodovodní kohoutek.
 - Informujte zákaznický servis.

Nesvítilí ukazatel doplnění pro sůl¹¹ a/ nebo leštidlo¹⁰.

- Je vypnutý ukazatel doplnění.
- Dostatečné množství soli/leštidla.

Svítilí ukazatel pro doplnění speciální soli¹¹.

- Chybí sůl.
 - Doplňte speciální sůl.
- Senzor nerozpoznal tablety s obsahem soli.
 - Použijte jinou speciální sůl.

... během mytí

Tvoří se nadměrné množství pěny

- V zásobníku leštidla je prostředek pro ruční mytí. Rozlité leštidlo může při příštím mytí vést k nadměrné tvorbě pěny, proto jej odstraňte pomocí utěrky.

Spotřebič se během mytí zastavil.

- Přívod elektrického proudu je přerušen.
- Přívod vody je přerušen.

Tlukoucí zvuk plnicích ventilů

- Je způsoben položením vodovodního potrubí a nemá vliv na činnost myčky nádobí. Jeho odstranění není možné.

Tlukoucí / klepoucí zvuk během mytí

- Ostříkovací rameno naráží do nádobí.
- Nádobí není správně uloženo.

... na nádobí

Zbytky jídla na nádobí.

- Nádobí je uloženo příliš těsně u sebe. Koš na nádobí je přeplněn.
- Použili jste příliš malé množství mycího prostředku.
- Zvolili jste příliš slabý mycí program.
- Ostříkovací rameno narazilo na překážku.
- Ostříkovací trysky jsou ucpané.
- Sítko jsou ucpaná.
- Sítko jsou nesprávně nasazená.
- Čerpadlo odpadní vody je zablokováno.
- Strany horního koše na nádobí se nenacházejí ve stejné výšce.

Zbytky čaje nebo rtěnky nejsou zcela odstraněny.

- Prostředek na mytí má příliš malý bělicí účinek.
- Zvolili jste příliš nízkou teplotu mytí.
- Doplnili jste příliš málo mycího prostředku, popř. jste použili nevhodný mycí prostředek.

Na nádobí zůstávají bílé skvrny, sklenice zůstávají mléčné.

Při použití bezfosfátových mycích prostředků může při tvrdé vodě z vodovodu docházet k tvorbě bílých usazenin na nádobí a příslušenství spotřebiče.

- Málo / nevhodný mycí prostředek.
- Byl vybrán příliš slabý program.
- Žádné / málo leštidla.
- Žádná / málo speciální soli.
- Změkčovací zařízení bylo nastaveno na nesprávnou hodnotu.
- Není zavřen uzávěr zásobníku soli.

Obráťte se na výrobce mycích prostředků, obzvláště když:

- je nádobí po ukončení programu velmi mokré.
- se tvoří vápenaté povlaky.

Sklenice jsou matné a změnilly barvu, povlaky se nedají setřít.

- Nevhodný mycí prostředek.
- Sklenice nejsou vhodné pro mytí v myčce.

Na sklenicích a přiborech zůstávají šmouhy, sklenice dostávají kovový vzhled.

- Příliš mnoho leštidla.

Zabarvení na plastovém nádobí.

- Příliš malé množství mycího prostředku/ nevhodný mycí prostředek.
- Byl zvolen příliš slabý program.

Stopy koroze na příboru.

- Příbory nejsou odolné vůči korozi.
- Obsah soli v mycí vodě je příliš vysoký. Šroubovací uzávěr zásobníku soli není řádně uzavřen nebo jste rozsyпали příliš mnoho soli během doplňování.

Nádobí není suché.

- Příliš brzy jste otevřeli dvířka spotřebiče a vyklidili nádobí.
- Byl zvolen program bez sušení.
- Příliš malé množství leštidla / nevhodné leštidlo.
- Aktivujte intenzivní sušení.
- Použitý kombinovaný mycí prostředek nemá dobrý výsledek sušení. Použijte leštidlo (nastavení viz v kapitole „Leštidlo“).

Zákaznický servis

Pokud se Vám nepodaří odstranit poruchu, obraťte se prosím na Váš zákaznický servis.

Kontakt na nejbližší servisní středisko naleznete na zadní straně tohoto návodu k použití nebo v přiloženém seznamu servisních středisek. Při telefonátu prosím uveďte číslo spotřebiče (E-Nr. = 1) a datum výroby (FD = 2). Obě čísla najdete na typovém štítku  na dvířkách spotřebiče.

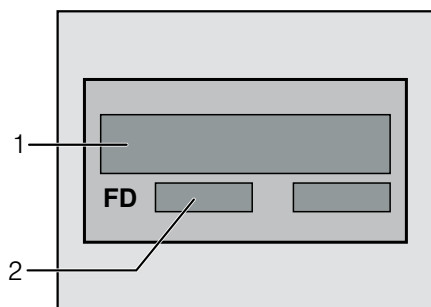

Spolehněte se na způsobilost výrobce.

Obraťte se na nás. Tím zajistíte, že bude oprava provedena zaškoleným servisním technikem, který je vybaven originálními náhradními díly pro Váš domácí spotřebič.

Instalace

K řádnému provozu musí být myčka nádobí odborně připojena. Údaje pro přívod a odtok a hodnoty elektrického připojení musí odpovídat požadovaným kritériím, jak jsou stanovena v následujících odstavcích, popř. v montážním návodu.

Při montáži dodržujte pořadí pracovních kroků:

- Kontrola při dodávce
- Umístění
- Přípojka k odvodu odpadní vody
- Přípojka čerstvé vody
- Elektrické připojení.

Bezpečnostní pokyny

- Při instalaci a připojení spotřebiče k elektrické síti se řiďte příloženým návodem k instalaci a montáži.
- Při instalaci musí být myčka nádobí odpojená od elektrické sítě.
- Ujistěte se, že systém uzemnění elektrické domovní instalace je nainstalován podle předpisů.
- Podmínky připojení k elektrické síti se musí shodovat s údaji, uvedenými na typovém štítku  myčky nádobí.
- Pokud dojde k poškození síťového kabelu tohoto spotřebiče, musí být nahrazen zvláštním přípojným kabelem. Aby se zabránilo různým poraněním, měl by výměnu kabelu provádět pouze technik zákaznického servisu.
- V případě vestavby do vysoké skříně musí být spotřebič řádně připevněn.
- Vestavěné a integrované spotřebiče instalujte pouze pod souvislé pracovní desky, které jsou sešroubovány se sousedními skříňkami, aby byla zajištěna jejich stabilita.

- Nikdy neinstalujte spotřebič do blízkosti tepelných zdrojů (ohříváčů, zásobníků teplé vody, pecí nebo jiných spotřebičů, které produkují teplo) ani pod varnou desku.
- Po umístění spotřebiče musí být zásuvka volně přístupná. (viz „Elektrické připojení“)
- U některých modelů:
Plastové pouzdro na přípojce vody obsahuje elektrický ventil, v přítokové hadici se nachází přípojná vedení. Tuto hadici nepřefezujte, plastové pouzdro nepoňujte do vody.



Varování

Pokud spotřebič není umístěn ve výklenku a tím je některá jeho boční strana přístupná, musí být z bezpečnostních důvodů zakrytá oblast závěsu dvířek (nebezpečí poranění).

Kryt obdržíte jako zvláštní příslušenství u zákaznického servisu nebo ve specializované prodejně.

Dodávka

Vaše myčka nádobí byla ve výrobním podniku důkladně přezkoušena na svou bezchybnou funkci. Přitom ve vnitřním prostoru zůstaly malé skvrny od vody, které však po prvním mycím cyklu zmizí.

Technické údaje

Hmotnost:

max. 45 kg

Napětí:

220 - 240 V, 50 Hz nebo 60 Hz

Příkon:

2,0 - 2,4 kW

Jištění:

10/16 A

Tlak vody:

minimálně 0,05 MPa (0,5 bar), maximálně 1 MPa (10 bar). Při vyšší tlaku vody: Zapojte redukční ventil.

Přítokové množství:

minimálně 10 litrů/minutu

Teplota vody:

Studená voda; u teplé vody max. teplota 60 °C.

Umístění spotřebiče

Potřebné rozměry pro vestavbu naleznete v návodu k montáži. Spotřebič postavte pomocí výškově nastavitelných nožiček do vodorovné polohy. Přitom dbejte na stabilitu spotřebiče.

- Vestavěné a integrované myčky, které jsou dodatečně umístěny jako volně stojící spotřebiče, musí být zajištěny proti převrnutí, např. příšroubováním na stěnu nebo vestavěním pod souvislou pracovní desku, která je se sousedními skříněmi pevně sešroubována.
- Spotřebič lze zabudovat do kuchyňské linky bez dalších dřevěných nebo umělohmotných mezistěn.

Přípojka k odvodu odpadní vody

- Potřebné pracovní kroky naleznete v montážním návodu, případně namontujte sifon s odtokovým hrdlem.
- Hadici odpadní vody připojte pomocí přiložených součástí k odtokovému hrdlu sifonu.
Dbejte na to, aby hadice odpadní vody nebyla přelomená, zmáčknutá nebo zapletená. Ujistěte se, že uzavírací víko nebrání odtékání odpadní vody!

Přípojka čerstvé vody

- Přípojku čerstvé vody připojte podle návodu k montáži pomocí přiložených součástí k vodovodnímu kohoutku. Dbejte na to, aby přípojka čerstvé vody nebyla přelomená, zmáčknutá nebo zapletená.
- Při výměně spotřebiče musí být vždy použita nová přívodní hadice vody.

Tlak vody:

minimálně 0,05 MPa (0,5 bar), maximálně 1 MPa (10 bar). Při vyšším tlaku vody musíte namontovat redukční tlakový ventil.

Přítokové množství:

minimálně 10 litrů/minutu

Teplota vody:

Studená voda; u teplé vody max. teplota 60 °C.

Elektrické připojení

- Spotřebič smíte připojit pouze na střídavé napětí v rozmezí od 220 do 240 V a 50 Hz nebo 60 Hz přes předpisově nainstalovanou zásuvku s ochranným vodičem. Potřebné jištění viz typový štítek [32](#).
- Zásuvka musí být umístěna v blízkosti spotřebiče a musí být i po montáži volně přístupná.
Pokud zásuvka po instalaci nebude volně přístupná, musí být z bezpečnostních důvodů instalováno všepólové odpojovací zařízení s kontaktním otvorem min. 3 mm.
- Změny na připojení smí provést pouze odborník.
- Prodloužení připojovacího kabelu smí provést pouze odborník ze zákaznického servisu.
- Při použití ochranného spínače chybného proudu smíte použít pouze typ se značkou . Pouze tento typ ochranného spínače zaručuje splnění předpisů platných v současné době.
- Spotřebič je vybaven vodním bezpečnostním systémem. Nezapomeňte, že tento systém funguje pouze tehdy, pokud je spotřebič připojen k elektrické síti.

Demontáž

Dodržujte i zde pořadí pracovních kroků.

- Odpojte spotřebič od elektrické sítě.
- Zavřete přívod vody.
- Odšroubujte přípojku odpadní a čerstvé vody.
- Vyšroubujte upevňovací šrouby pod pracovní deskou.
- Demontujte soklové prkno, je-li k dispozici.
- Spotřebič vytáhněte, přitom opatrně tahejte hadici.

Přeprava

Vyprázdněte myčku a zajistěte volné části.

Spotřebič vyprázdněte podle následujících kroků:

- Otevřete vodovodní kohoutek.
- Zavřete dvířka spotřebiče.
- Zapněte hlavní vypínač ZAP-/VYP [1]. Rozsvítí se ukazatele naposled zvoleného programu.
- Zvolte program [4] s nejvyšší teplotou, tlačítko < [5].
- Stiskněte tlačítko START [9].
- Zavřete dvířka spotřebiče. Spustí se program.
- Asi za 4 minuty otevřete dvířka.
- Stiskněte a cca 3 sek. podržte tlačítko START [9]. Ukazatel čištění [7] zhasne.
- Zavřete dvířka spotřebiče. Program potrvá ještě asi minutu (zazní akustický tón).
- Vypněte spotřebič [1] a zavřete vodovodní kohoutek.

Spotřebič přepravujte pouze vestoje (jinak by zbytková voda mohla proniknout do řízení myčky a zapříčinit chybný průběh programu).

Zajištění proti mrazu

Pokud se spotřebič nachází v místnosti ohrožené mrazem (např. rekreační chata), musí být zcela vyprázdněn (viz kapitola „Přeprava“).

- Zavřete vodovodní kohoutek, vyjměte přítokovou hadici a nechte vytéct vodu.

Likvidace

Obal nových spotřebičů i staré spotřebiče obsahují cenné suroviny a recyklovatelné materiály.

Zlikvidujte prosím jednotlivé části odděleně podle druhů.

O aktuálních možnostech likvidace se informujte u Vašeho odborného prodejce nebo na Vašich obecních nebo městských úřadech.

Obal

Všechny umělohmotné díly spotřebiče jsou označeny mezinárodními stanovenými symboly (např. >PS< polystyren).

To umožňuje při likvidaci spotřebiče jejich rozdělení podle čistých druhů plastových odpadů. Dbejte prosím bezpečnostních pokynů v kapitole „Při dodávce“.

Staré spotřebiče

Dbejte prosím bezpečnostních pokynů v kapitole „Při likvidaci“.



Tento spotřebič je označen v souladu s evropskou směrnicí 2002/96/EC týkající se odpadních elektrických a elektronických spotřebičů (waste electrical and electronic equipment – WEEE). Tato směrnice upravuje zpětný odběr a recyklaci starých spotřebičů v rámci EU.

Změny jsou vyhrazeny.

Ostříkovací hlava plechů na pečení*

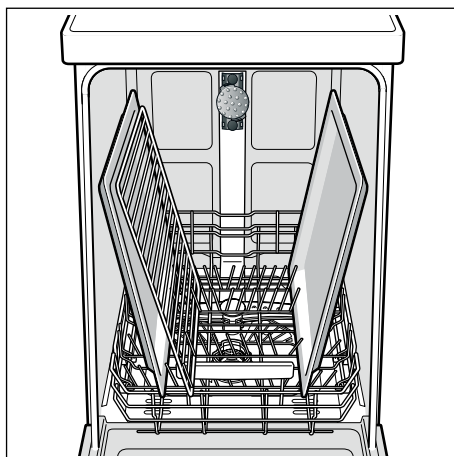
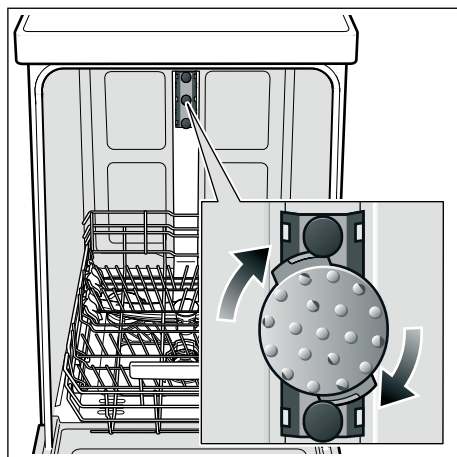

Pomocí této ostříkovací hlavy můžete umýt velké plechy nebo mřížky o průměru větším než 30 cm (talíře pro labužníky, talíře na těstoviny, servírovací talíře). K tomuto účelu vyjměte horní koš a nasadte ostříkovací hlavu tak, jak to je vyobrazeno na obrázku.

Aby ostříkovací proud mohl zasáhnout všechny části, uspořádejte plechy podle obrázku (max. 2 pečící plechy a 2 mřížky).

Myčku nádobí provozujte vždy s horním košem nebo ostříkovací hlavou plechů na pečení!

* není součástí tohoto modelu, možno doobjednat

Obchodní značka BSH:



Značka	BOSCH
Prodejní označení	SPV 40E10EU
Počet standardních sad nádobí	9
Třída energetické účinnosti (A+++.. nejnižší spotřeba až D ...nejvyšší spotřeba)	A+
Spotřeba energie ¹⁾ v kWh	220
Spotřeba energie standardního mycího cyklu v kWh	0,78
Spotřeba energie ve vypnutém stavu a v pohotovostním stavu ve W	0,1 / 0,1
Spotřeba vody ²⁾ v l	2520
Třída účinnosti sušení (A....nejvyšší účinnost až G nejnižší účinnost)	A
Standardní program ³⁾	Eco 50°C
Doba trvání standardního programu v min	170
Trvání režimu ponechání v zapnutém stavu v min.	0
Hlučnost ⁴⁾ v dB (A) re 1 pW	48
Vestavný spotřebič, určený k montáži	ano

- 1) Spotřeba energie v kWh za rok na základě 280 standardních mycích cyklů, u kterých se napouští studená voda, a na spotřebě v režimech s nízkou spotřebou energie. Skutečná spotřeba energie bude záviset na tom, jak je spotřebič používán.
- 2) Spotřeba vody v litrech za rok na základě 280 standardních mycích cyklů. Skutečná spotřeba vody bude záviset na tom, jak je spotřebič používán.
- 3) „Standardní program“ je standardní mycí cyklus, na který se vztahují informace uvedené na štítku a v informačním listu. Tento program je vhodný pro mytí běžně znečištěného stolního nádobí a jedná se o neúčinnější program z hlediska kombinované spotřeby vody a energie.
- 4) Hlučnost podle Evropské normy EN 60704-3. Deklarovaná hodnota emise hluku tohoto spotřebiče je 48 dB (A), což představuje váženou hladinu akustického výkonu L_{wa} vzhledem k referenčnímu akustickému výkonu 1pW.

Případné technické změny, tiskové chyby a odlišnosti ve vyobrazení jsou vyhrazeny bez upozornění. Aktuální návod najdete na webových stránkách www.bosch-home.com/cz

Ujištění dovozce o vydání prohlášení o shodě

Vážený zákazníku,

dle § 13, odst.5 zákona č.22/97 Sb. Vás ujišťujeme, že na všechny výrobky distribuované společností BSH domácí spotřebiče s.r.o. našim obchodním partnerům bylo vydáno prohlášení o shodě ve smyslu zákona č. 22/97 Sb a nařízení vlády č.168/1997 Sb., 169/1997 Sb. a 177/1997 Sb. a příslušných nařízení vlády.

Toto ujištění dovozce o vydání prohlášení o shodě se vztahuje na všechny výrobky včetně plynových spotřebičů, které jsou obsaženy v aktuálním ceníku firmy BSH domácí spotřebiče s.r.o.

Prohlášení o hygienické nezávadnosti výrobků

Všechny výrobky distribuované společností BSH domácí spotřebiče s.r.o. a přicházející do styku s potravinami splňují požadavky o hygienické nezávadnosti dle zákona č.258/2000 Sb., vyhlášky 38/2001 Sb. Toto prohlášení se vztahuje na všechny výrobky přicházející do styku s potravinami uvedené v aktuálním ceníku firmy BSH domácí spotřebiče s.r.o.

Záruční podmínky

Na tento uvedený výrobek je poskytována záruční lhůta 24 měsíců (ode dne prodeje).

Základním průkazem práv spotřebitele ve smyslu Občanského zákoníku je pořizovací doklad (paragon, faktura, leasingová smlouva ap.). Pokud byl při prodeji vydán záruční list, je tento součástí výrobku s výrobním číslem uvedeným na přední straně tohoto záručního listu. Zejména v případech delší než zákonné záruční lhůty je proto záruční list jediným průkazným dokladem práv uživatele pro uznání prodloužené záruky. Ve vlastním zájmu ho proto uschovejte. Nedílnou součástí záručního listu je doklad o pořízení (paragon, faktura, leasingová smlouva apod.) Pro případ prodloužené záruční lhůty z důvodu dříve provedených oprav je nutno předložit i opravní listy z těchto oprav.

Bezplatný záruční servis je možno poskytnout jen v případě předložení pořizovacího dokladu nebo v případě prodloužené záruky i vyplněného záručního listu (musí obsahovat druh spotřebiče, typové označení, výrobní číslo, datum prodeje a označení prodávajícího v souladu s § 620 odst. 3 Občanského zákoníku). Záruční list vyplňuje prodejce a je v zájmu spotřebitele zkontrolovat správnost a úplnost uvedených údajů. Záruční list je platný pouze v originálu, na kopie nebude brán zřetel.

Záruční oprava se vztahuje výhradně na závady, které vzniknou průkazně v době platné záruční lhůty, a to vadou materiálu nebo výrobní vadou. Takto vzniklé závady je oprávněn odstranit pouze autorizovaný servis. Uplatnit záruku může spotřebitel u autorizovaného servisu nebo v prodejně, kde byl spotřebič zakoupen. Zvolí-li spotřebitel jiný, než nejbližší autorizovaný servis, bude na něm, aby nesl v souvislosti s tím zvýšené náklady.

Ze záručních oprav jsou vyloučeny zejména tyto případy:

- výrobek byl instalován nebo používán v rozporu s návodem k obsluze, příp. s návodem na montáž
- údaje na záručním listu nebo dokladu o zakoupení se liší od údajů na výrobním štítku spotřebiče
- při chybějícím nebo poškozeném výrobním štítku spotřebiče
- je-li výrobek používán k jinému než výrobcem stanovenému účelu - spotřebič je určen k používání v domácnosti.
- záruka neplatí, je-li výrobek používán k profesionálním nebo komerčním účelům
- mechanické poškození (závady vzniklé při přepravě)
- poškození vzniklá nepozorností, živelnou pohromou nebo jinými vnějšími vlivy (např. vyšším napětím v elektrorozvodné síti, extrémně tvrdou vodou apod.)
- neodborným zásahem, nepovolenými konstrukčními změnami nebo opravou provedenou neoprávněnou osobou
- běžná údržba nebo čištění, instalace, programování, kontrola parametrů výrobku
- opotřebením vzniklé používáním spotřebiče

Rozšířená záruka nad rámec zákona

U spotřebičů (pračky, myčky) sériově vybavených systémem Aqua-Stop (patent fy BSH) je výrobcem poskytnuta záruka na škody způsobené chybou tohoto systému. Na tyto škody poskytneme náhradu soukromému spotřebiteli a to po celou dobu životnosti spotřebiče.

Upozornění pro prodejce

Prodejce je povinen dát zákazníkovi platný prodejní doklad, kde bude uvedeno datum prodeje a označení spotřebiče a na požádání zákazníka je povinen vystavit správně a úplně vyplněný záruční list v den prodeje výrobku. Při případné předprodejní reklamaci je třeba předložit řádně vyplněný reklamační protokol.

„Spotřebič není určený pro používání osobami (včetně dětí) se sníženými fyzickými, smyslovými a nebo mentálními schopnostmi, a nebo s nedostatkem zkušeností a vědomostí, pokud jim osoba zodpovědná za jejich bezpečnost neposkytne dohled a nebo je nepoučila o používání spotřebiče.“

Kontakt na servis domácích spotřebičů BOSCH

BSH domácí spotřebiče, s.r.o.

Pekařská 695/10b

155 00 Praha 5

tel.: +420 251 095 546

email: opravy@bshg.com

Objednávky příslušenství a náhradních dílů

email: dily@bshg.com

Aktuální informace o servisu naleznete na internetových stránkách
www.bosch-home.com/cz.

Zde máte také možnost sjednat opravu pomocí online formuláře.

Návod na obsluhu

SPV 40E10EU

Q4ACZM2375

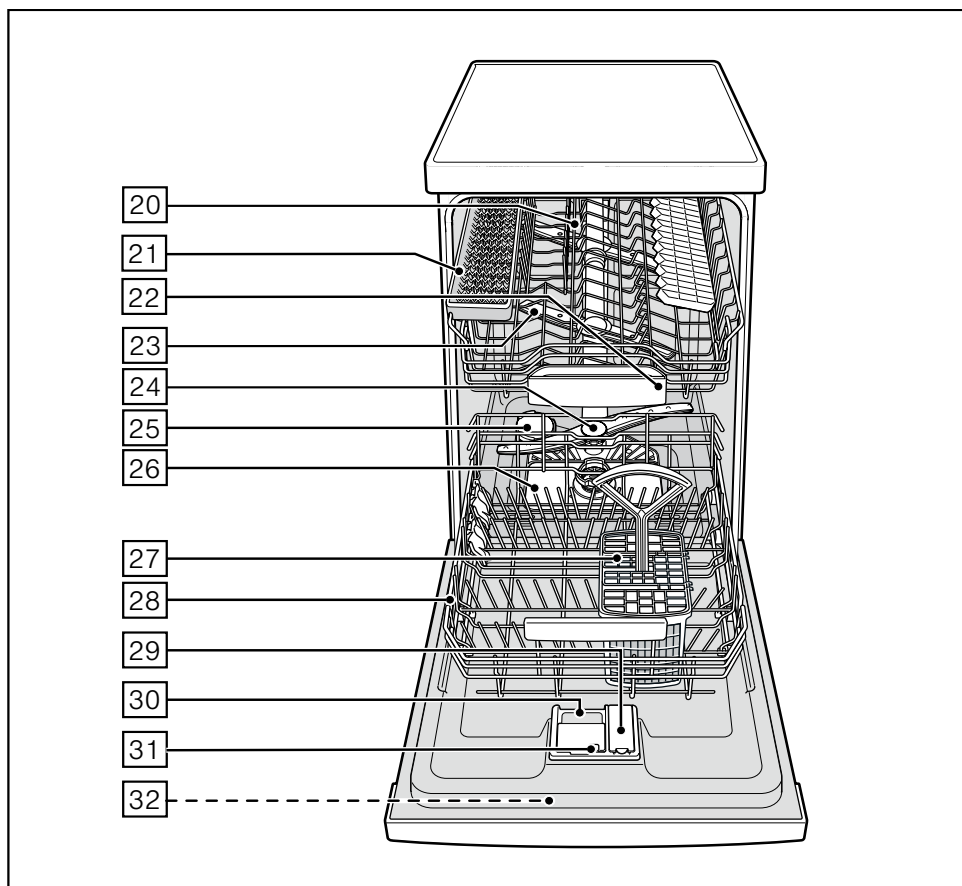
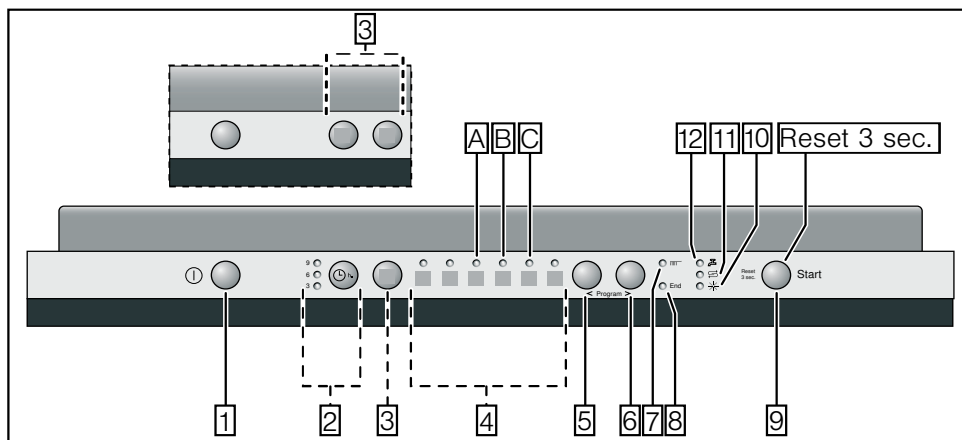

Na obrázku je vyobrazený maximálny počet umývacích programov, prvkov výbavy a špeciálnych funkcií. Príslušné programy a špeciálne funkcie si prosím zistíte na paneli vášho spotrebiča.

Obsah

Bezpečnostné pokyny.....	4	Umývane riadu.....	16
Skôr ako uvediete spotrebič do prevádzky....	4	Programové údaje	16
Pri dodaní	4	Aquasenzor	16
Pri inštalácii	4	Zapnutie spotrebiča	16
V dennej prevádzke.....	4	Predvoľba času	17
S deťmi v domácnosti.....	4	Koniec programu	17
Pri vzniknutých škodách.....	5	Vypnutie spotrebiča.....	17
Pri likvidácii.....	5	Prerušenie programu.....	17
Zoznámenie sa so spotrebičom	5	Zrušenie programu (Reset)	17
Ovládací panel	5	Zmena programu	18
Vnútrotný priestor spotrebiča	5	Intenzívne sušenie	18
Zmäččovací zariadenie	6	Údržba a starostlivosť	18
Tabuľka tvrdosti vody.....	6	Celkový stav umývačky	18
Nastavenie	6	Špeciálna soľ a leštido.....	18
Špeciálna soľ	7	Sitká	19
Použitie špeciálnej soli	7	Ostrekovacie ramená	19
Použitie umývacích prostriedkov		Svojpomocné odstránenie porúch	20
s obsahom soli	7	Čerpadlo odpadovej vody.....	20
Vypnutie indikátora doplnenia soli		Zákaznícky servis	23
/ zmäččovania	7	Inštalácia	23
Leštido	8	Bezpečnostné pokyny	23
Nastavenie množstva leštidla	8	Dodávka	24
Vypnutie indikátora doplnenia leštidla	8	Technické údaje.....	24
Riad	9	Umiestnenie spotrebiča	24
Nevhodný riad	9	Prípojka odvodu odpadovej vody	25
Poškodenie skla a riadu	9	Prípojka čerstvej vody	25
Uloženie riadu	9	Elektrické pripojenie	25
Vybratie riadu	9	Demontáž	25
Šálky a poháre	9	Preprava	26
Hrnce	10	Zaistenie proti mrazu	26
Kôš na príbory	10	Likvidácia	26
Sklopné trne	10	Obal.....	26
Prestavenie výšky koša.....	11	Staré spotrebiče	26
Umývací prostriedok.....	12	Ostrekovacia hlava plechov na pečenie*	27
Plnenie umývacieho prostriedku	13		
Kombinovaný umývací prostriedok	13		
Prehľad programov	15		
Výber programu.....	15		
Pokyny pre testovacie inštitúcie	15		
Prídavné funkcie.....	16		
Polovičná náplň	16		

Prípadné technické zmeny, tlačové chyby a odlišnosti vo vyobrazení sú vyhradené bez upozornenia. Aktuálny návod nájdete na webových stránkach www.bosch-home.com/sk.

Bezpečnostné pokyny

Skôr ako uvediete spotrebič do prevádzky

Pozorne si prečítajte návod na obsluhu a montážny návod!

Získate dôležité informácie k inštalácii, použitiu a údržbe spotrebiča.

Všetky podklady si odložte pre budúce použitie alebo pre ďalšieho majiteľa.

Pri dodaní

- Ihneď skontrolujte obal a umývačku riadu, či nedošlo k poškodeniu počas prepravy. Poškodený spotrebič neuvádzajte do prevádzky a spojte sa s vašim dodávateľom.
- Obalový materiál náležite zlikvidujte.
- Obal a jeho časti nenechávajte hrajúcim sa deťom. Hrozí nebezpečenstvo udusenía skladacím kartónom a fóliami.

Pri inštalácii

Ako spotrebič správne nainštalovať a pripojiť sa dozviete z kapitoly „Inštalácia“.

V dennej prevádzke

- Tento spotrebič je určený pre domáce použitie v súkromnej domácnosti v domácom prostredí.
- Umývačku riadu používajte v domácnosti a len k uvedenému účelu: umývanie riadu.
- Deti alebo osoby, ktoré nie sú na základe svojich fyzických, senzorických alebo duševných schopností, schopné spotrebič bezpečne obsluhovať, nemôžu tento spotrebič používať bez dohľadu alebo poučenia zodpovednou osobou.

- Nesadajte si ani nestúpajte na otvorené dvierka. Spotrebič by sa mohol prevrátiť.
- Pri voľne stojacich spotrebičoch dajte pozor na to, aby sa pri preplnených košoch spotrebič neprevrátil.
- Do umývacieho priestoru nedávajte žiadne rozpúšťadlá. Hrozí nebezpečenstvo explózie.
- Počas programu otvárajte dvierka spotrebiča veľmi opatrne. Hrozí nebezpečenstvo, že zo spotrebiča vystriekne horúca voda.

- Aby ste zabránili poraneniu spôsobenému zakopnutím, mali by ste umývačku riadu otvárať len krátko k jej naloženiu a vyloženiu.
- Rešpektujte bezpečnostné pokyny alebo pokyny na použitie, ktoré sú uvedené na obale umývacích prostriedkov a leštiacich produktoch.



Varovanie

Nože a iné pomôcky s ostrými hrotmi musia byť uložené v príborovom koši hrotmi smerom nadol.

S deťmi v domácnosti

- Nedovoľte deťom hrať sa so spotrebičom alebo ho obsluhovať.
- Deti držte z dosahu umývacích prostriedkov a leštiadiel. Tieto môžu viesť k poleptaniu úst, hrtanu a očí alebo k uduseniu.

- Deti držte z dosahu otvoreného spotrebiča. Voda v umývacom priestore nie je pitná, môže obsahovať zvyšky umývacieho prostriedku. Dajte pozor na to, aby deti nesiahali do záchytnej priehradky **22** pre tabletu. Malé detské prsty by mohli v otvoroch ľahko uviaznuť.
- V prípade vysoko zabudovaných spotrebičov dajte pozor pri zatváraní a otváraní, aby sa deti neprivreli medzi dvierka spotrebiča a skrinku, ktorá sa nachádza pod spotrebičom.

Pri vzniknutých škodách

- Opravy a zásahy môže vykonávať len odborník. Na tento účel musí byť spotrebič odpojený od elektrickej siete. Vytiahnite sieťovú zástrčku, alebo vypnite poistku v poistkovej skrini. Zatvorte vodovodný ventil.

Pri likvidácii

- Spotrebič okamžite znefunkčnite, tým sa vyhnete nehodám, ktoré by mohol spotrebič spôsobiť.
- Spotrebič nechajte zlikvidovať.



Varovanie

Deti by sa mohli v spotrebiči zatvoriť (nebezpečenstvo udusenía) alebo sa dostať do iných nebezpečných situácií. Preto odpojte sieťovú zástrčku, odreže a odstráňte napájací kábel. Zámku dverí zničte, aby sa dvierka nedali zatvoriť.

Zoznámene sa so spotrebičom

Obrázky ovládacieho panela a vnútorného priestoru spotrebiča nájdete na začiatku tohto návodu.

Na jednotlivé pozície sa poukazuje v texte.

Ovládaci panel

- 1** Hlavný vypínač ZAP./-VYP.
- 2** Predvoľba času
- 3** Prídavné funkcie**
- 4** Programy**
- 5** Tlačidlo <
- 6** Tlačidlo >
- 7** Indikátor čistenia
- 8** Indikátor ukončenia
- 9** Tlačidlo START
- 10** Indikátor doplnenia leštidla
- 11** Indikátor doplnenia soli
- 12** Indikátor „Skontrolujte prívod vody“

** počet podľa modelu

Vnútorný priestor spotrebiča

- 20** Horný kôš na riad
- 21** Priehradka na nože*
- 22** Záchytná priehradka tablety
- 23** Horné ostrekovacie rameno
- 24** Dolné ostrekovacie rameno
- 25** Zásobník špeciálnej soli
- 26** Sitká
- 27** Kôš na príbory
- 28** Spodný kôš na riad
- 29** Zásobník na leštido
- 30** Zásobník na umývací prostriedok
- 31** Uzatváracia západka zásobníka pre umývací prostriedok
- 32** Typový štítok

* nie je súčasťou tohto modelu

Zmäkčovacie zariadenie

Pre dobré výsledky umývania potrebuje umývačka mäkkú vodu, tj. vodu obsahujúcu málo vápnika, inak sa usadzujú na riade a vnútornom príslušenstve spotrebiča biele vápenaté zvyšky.

Voda z vodovodu nad 7° dH (1,2 mmol/l) sa musí zmäkčiť. To sa vykonáva pomocou špeciálne soli (regeneračná soľ) v zmäkčovacom zariadení umývačky riadu.

Nastavenie a potrebné množstvo soli závisí od stupňa tvrdosti vašej vody z vodovodu (viď tabuľku).

Nastavenie

Pridávané množstvo soli môžete nastaviť v 4 stupňoch, podľa tvrdosti Vašej vody. Podľa toho svieti indikátor 0, 1, 2 alebo 3 (viď tabuľku). Z výroby bol nastavený stupeň 1.

- Zistite si hodnotu tvrdosti vašej vody z vodovodu. Tu vám pomôže vodárenský podnik.
- Nastavovaciu hodnotu nájdete v tabuľke tvrdosti vody.
- Zatvorte dverka spotrebiča.
- Zapnite hlavný vypínač ZAP-/VYP **[1]**.
- Stlačte a podržte tlačidlo > **[6]** a tlačidlo START **[8]** opakovane stlačte, pokiaľ nebude blikať indikátor ukončenia **[8]** a indikátor doplnenia **[11]**.
- Pustite tlačidlá.
Indikátor doplnenia soli **[11]** bliká a svieti indikátor **[A]** (= stupeň 1).

Zmena nastavenia

- Stláčajte tlačidlo < **[5]** tak dlho, pokiaľ nebude nastavený požadovaný stupeň.
- Stlačte tlačidlo Start **[9]**.
Indikátory **[8]** a **[11]** zhasnú.
Nastavený stupeň je uložený.
- Zatvorte dverka spotrebiča.

Tabuľka tvrdosti vody

Hodnota tvrdosti vody °dH	Rozsah tvrdosti	mmol/l	Stupeň	A	B	C
0 - 6	mäkká	0 - 1,1	0	○	○	○
7 - 16	stredná	1,2 - 2,9	1	●	○	○
17 - 21	tvrdá	3,0 - 3,7	2	●	●	○
22 - 35	tvrdá	3,8 - 6,2	3	●	●	●

Špeciálna soľ

Použitie špeciálnej soli

Doplnenie soli musíte vykonať vždy pred zapnutím spotrebiča. Tým dosiahnete to, že sa pretekajúci soľný roztok okamžite spláchne, aby sa nemohla vytvárať korózia v splachovacej nádržke.

- Otvorte šrobovací uzáver zásobníka .
- Zásobník naplňte vodou (len pri prvom uvedení do prevádzky).
- Potom doplňte špeciálnu soľ (nepoužívajte kuchynskú soľ ani tablety). Pritom dochádza k vytlačaniu a odtekaniu vody.
- Spotrebič bezprostredne po doplnení špeciálnej soli zapnite, aby sa prebytočná soľ z povrchu vnútorného plášťa zmyla.
- Ak nie je z akéhokoľvek dôvodu možné spotrebič spustiť, utrite dno umývačky vlhkou handrou, aby došlo k odstráneniu soľného roztoku a zabránilo sa tak korózii vane umývačky.

Ak sa na paneli rozsvieti indikátor doplnenia soli , je nutné soľ znova doplniť.

Použitie umývacích prostriedkov s obsahom soli

Pri použití kombinovaných umývacích prostriedkov s obsahom soli môžete vo všeobecnosti pri tvrdosti vody 21° dH (37° fH, 26° Clarke, 3,7 mmol/l) upustiť od špeciálnej soli. Pri tvrdosti vody nad 21° dH je použitie špeciálnej soli nutné.

Vypnutie indikátora doplnenia soli / zmäkčovania

Ak vás indikátor doplnenia soli  ruší (napríklad pri použití kombinovaných umývacích prostriedkov s obsahom soli), môžete ho vypnúť.

- Postupujte podľa pokynov v kapitole „Nastavenie zmäkčovacieho zariadenia“ a nastavte stupeň 0. Tým ukazovateľ doplnenia soli a zmäkčovacie zariadenie vypnete.



Varovanie

Nikdy nenapĺňajte zásobník pre špeciálnu soľ umývacím prostriedkom. Zničili by ste tak zmäkčovacie zariadenie.

Leštidlo ✱

Ak sa na paneli rozsvieti indikátor doplnenia leštidla **10**, zostáva v zásobníku ešte rezerva na 1-2 umývania. Hneď potom by ste mali leštidlo doplniť.

Leštidlo sa používa na leštenie skla a odstraňovanie škvŕn z riadu. Používajte len leštiace prostriedky, ktoré sú určené pre umývačky riadu v domácnosti.

Kombinované umývacie prostriedky obsahujúce leštidlo môžete používať len pri tvrdomosti vody do 21° dH (37° fH, 26° Clarke, 3,7 mmol/l).

Pri tvrdomosti vody nad 21° dH je použitie leštidla nutné.

- Otvorte zásobník **29** tak, že zatlačíte za pätku na veku a nadvihnete ju.

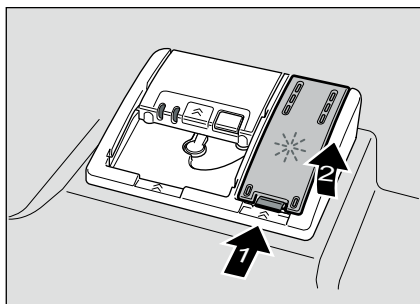

- Do plniaceho otvoru nalejte leštidlo až po značku max.

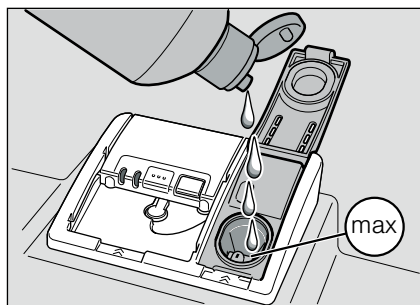

- Zatvorte veko tak, aby zacvaklo.

- Pretečený leštiaci prostriedok odstráňte utierkou, aby sa pri ďalšom cykle umývania netvorilo nadmerné množstvo peny.

Nastavenie množstva leštidla

Pridávané množstvo leštidla môžete nastaviť v 4 stupňoch. Podľa toho svieti indikátor 0, 1, 2 alebo 3 (viď tabuľku tvrdosti vody).

Z výroby bol nastavený stupeň 2.

Množstvo leštidla zmeňte len vtedy, ak na riade zostávajú šmuhy (nastavte nižší stupeň) alebo škvŕny od vody (nastavte vyšší stupeň).

- Zatvorte dverka spotrebiča.
- Zapnite hlavný vypínač ZAP./VYP. **1**.
- Stlačte a podržte tlačidlo **> 6** a tlačidlo START **9** opakovane stlačte, pokiaľ nebude blikať indikátor ukončenia **8** a indikátor doplnenia soli **11**.
- Pustite tlačidlá.
- Tlačidlo **> 6** opakovane stlačte, pokiaľ nebude blikať indikátor doplnenia leštidla **10**. Indikátor doplnenia leštidla **10** bliká a svieti indikátor **A** (= stupeň 1).

Zmena nastavenia:

- Stláčajte tlačidlo **< 5**, pokiaľ nebude nastavený požadovaný stupeň.
- Stlačte tlačidlo Start **9**. Indikátory **8** a **10** zhasnú. Nastavený stupeň je uložený.
- Zatvorte dverka spotrebiča.

Vypnutie indikátora doplnenia leštidla

Ak vás indikátor doplnenia leštidla **10** ruší (napríklad pri použití kombinovaných umývacích prostriedkov s obsahom leštidla) môžete ho vypnúť.

- Postupujte podľa pokynov v kapitole „Nastavenie množstva leštidla“ a nastavte stupeň 0.

Tým ukazovateľ pre doplnenie leštidla **10** vypnete.

Riad

Nevhodný riad

- Drevené časti príborov a riadu.
- Citlivé dekoratívne poháre, umelecko priemyselný a starožitný riad. Tieto dekory nie sú odolné proti umývaniu v umývačke riadu.
- Umelé diely, ktoré nie sú odolné voči vysokým teplotám.
- Medený a cínový riad.
- Časti riadu znečisteného popolom, voskom, mazacím tukom alebo farbou.

Ozdoby na skle, hliníkové a strieborné diely sa môžu počas umývania zafarbiť alebo vyblednúť.

Tiež niektoré druhy skla (ako napríklad predmety z krištáľového skla) sa môžu po niekoľkých umývaniach zakaliť.

Poškodenie skla a riadu

Príčiny:

- Druh skla a metóda výroby skla.
- Chemické zloženie umývacieho prostriedku.
- Teplota vody umývacieho programu.

Odporúčanie:

- Používajte len poháre a porcelán označený výrobcom ako vhodný na umývanie v umývačke riadu.
- Používajte umývací prostriedok, ktorý je označený ako šetrný k riadu.
- Aby ste zabránili poškodeniu pohárov a príborov, vyberte ich z umývačky riadu čo najskôr po ukončení programu.

Uloženie riadu

- Odstráňte väčšie zvyšky pokrmov. Oplachovanie pod tečúcou vodou nie je nutné.
- Riad uložte tak, aby:
 - bezpečne stál a nemohol sa prevrátiť;
 - všetky nádoby stáli otvorom nadol;
 - vypuklý alebo zakrivený riad stál šikmo, aby mohla odtekať voda;
 - nebránil otáčaniu obidvoch ostrekovacích ramien [23](#) a [24](#).

Veľmi malé časti riadu by ste nemali umývať v umývačke riadu, pretože môžu z koša ľahko vypadnúť.

Vybratie riadu

Aby ste zabránili kvapkaniu vody z horného koša na riad uložený v spodnom koši, odporúčame vám vyberať riad smerom zdola nahor.

Horúci riad je citlivý na náraz!

Z toho dôvodu nechajte po ukončení programu riad v umývačke vychladnúť, pokiaľ ho bude možné dobre chytiť.

Šálky a poháre

Horný kôš na riad [20](#).

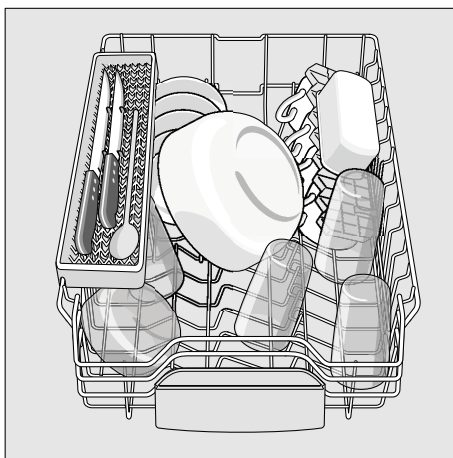

Hrnce

Spodný kôš na riad **28**.

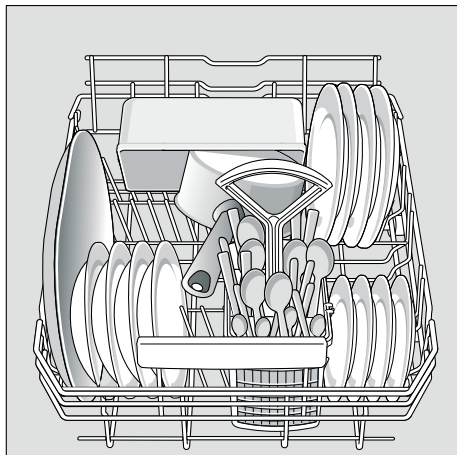

Tip

Veľmi znečistený riad (hrnce) by ste mali uložiť do spodného koša. Vďaka silnejšiemu ostrekovaciemu prúdu dosiahnete lepší výsledok umývania.

Tip

Ďalšie príklady, ako môžete optimálne zaplniť vašu umývačku riadom, nájdete na našej domovskej stránke, kde si ich môžete bezplatne stiahnuť. Príslušná internetová adresa je uvedená na zadnej strane návodu na obsluhu.

Kôš na príbory

Príbory by ste mali vždy ukladať netriedené špicatou časťou smerom nadol.

Aby ste zabránili poraneniu, dlhé, špicaté diely a nože vložte do priehradky na nože.

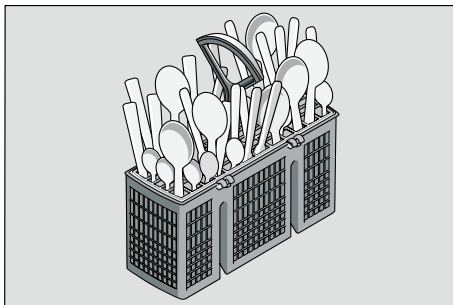

Sklopné trne

Trne sú sklopiteľné, slúžia na lepšie uloženie hrncov, mís a pohárov.

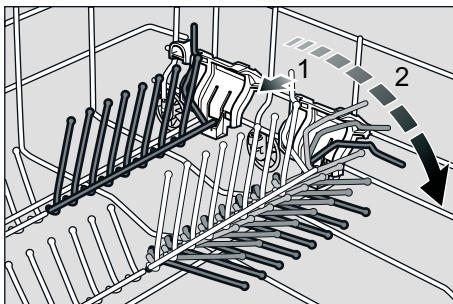

Prestavenie výšky koša

Horný kôš na riad 20 môžete podľa potreby výškovo prestaviť, tým získate viac miesta pre vyšší riad buď v hornom alebo spodnom koši.

Výška spotrebiča 81,5 cm

	Horný kôš	Spodný kôš
Stupeň 1 max. ø	22 cm	30 cm
Stupeň 2 max. ø	24 cm	28 cm
Stupeň 3 max. ø	27 cm	25 cm

Horný kôš s horným a dolným párom valčekov

- Horný kôš na riad 20 vytiahnite von.
- Vyberte horný kôš a znova ho zaveste na horné (stupeň 3), prípadne dolné (stupeň 1) valčeky.

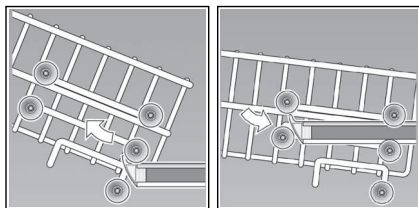

Umývací prostriedok

Môžete používať ako tablety, tak aj práškové alebo tekuté umývacie prostriedky, v žiadnom prípade nepoužívajte prostriedky pre ručné umývanie. Dávkovanie práškového alebo tekutého prostriedku môžete prispôbiť stupňu znečistenia riadu. Tablety obsahujú dostatočné množstvo účinných látok pre všetky čistiace úlohy. Moderné vysoko účinné prostriedky používajú prevažne nízkoalkalickú receptúru s fosfátmi a enzýmami. Fosfáty viažu vápnik obsiahnutý vo vode. Enzýmy odbúravajú škrob a rozpúšťajú bielkoviny. Bezfosfátové umývacie prostriedky nie sú také časté. Tieto prostriedky majú slabšiu schopnosť viazať vápnik a vyžadujú väčšie dávkovacie množstvo.

Na odstránenie farebných škvŕn (napríklad od čaju alebo kečupu) sa väčšinou používajú bieliadlá na báze kyseliny.

Poznámka

Pre dobrý výsledok umývania bezpodmienečne dodržiavajte pokyny uvedené na obale umývacieho prostriedku! Ak máte ďalšie otázky, odporúčame vám obrátiť sa na poradenské centrá výrobcov umývacích prostriedkov.



Varovanie

Dodržiavajte bezpečnostné pokyny a pokyny na použitie, ktoré sú uvedené na obaloch umývacích prostriedkov a leštidiel.

Plnenie umývacieho prostriedku

- Ak je zásobník na umývací prostriedok **30** ešte zatvorený, stlačte uzatváraciu západku **31**, aby ste komoru otvorili. Suchý zásobník **30** naplníte umývacím prostriedkom (tabletu vložte naprieč, nie na výšku). Dávkovanie: viď pokyny výrobcu uvedených na obale umývacieho prostriedku. Rozdelenie dávkovania v zásobníku pre umývací prostriedok **30** vám pomôže naplniť správne množstvo práškoveho alebo tekutého umývacieho prostriedku. Pri normálnom znečistení obvykle stačí 20 ml-25 ml. Ak používate tablety, postačí jedna tableta.

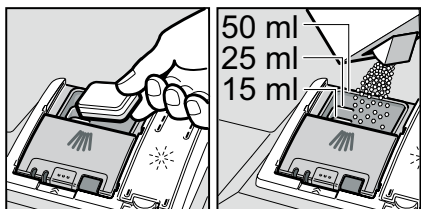

- Veko komory pre umývací prostriedok zatvoríte posunutím hore, až uzáver bez problémov zacvakne.

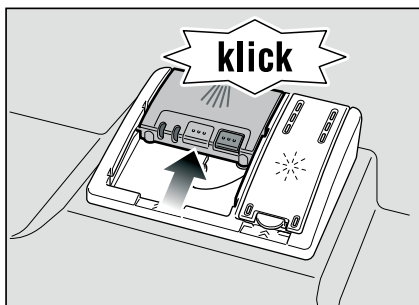

Komora pre umývací prostriedok sa otvorí v závislosti na programe automaticky vo správnom čase. Práškový alebo tekutý prostriedok sa v spotrebiči rozdelí a rozpustí, tableta spadne do záchytnej priehradky, kde sa postupne rozpustí.

Tip

Pri menej znečisteného riadu obvykle stačí menšie množstvo umývacieho prostriedku, než sa uvádza. Vhodné umývacie a ošetrojúce prostriedky si môžete objednať on-line na našej internetovej stránke alebo v zákazníckom servise (viď zadnú stranu).

Kombinovaný umývací prostriedok

Okrem bežných (samostatných) umývacích prostriedkov sa ponúka množstvo produktov s prídavnými funkciami. Tieto produkty obsahujú okrem umývacieho prostriedku bežne aj leštidlo a soľ (3v1) a podľa kombinácie (4v1, 5v1 atď.) ešte prídavné zložky, ako je napríklad ochrana skla alebo lesk nerezového riadu. Kombinované umývacie prostriedky pôsobia len do určitého stupňa tvrdosti vody (väčšinou 21°dH). Nad túto hranicu sa musí pridávať soľ a leštidlo.

Pri použití kombinovaných umývacích prostriedkov sa umývací program automaticky prispôbi tak, aby boli dosiahnuté čo najlepšie výsledky umývania a sušenia.

⚠ Varovanie







- Do záchytné priehradky tablety **22** nevkladajte **žiadne** drobné diely na umývanie. Zabránili by ste tak rovnomernému rozpusteniu tablety.
- Ak chcete po spustení programu pridať riad, **nepoužívajte** záchytnú priehradku na tablety **22** ako rukoväť horného koša. Mohli by ste prísť do kontaktu s čiastočne rozpustenou tabletou, ktorá sa nachádza v záchytnej priehradke.

Pokyny

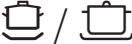
- Optimálne výsledky umývania a sušenia dosiahnete použitím samostatných umývacích prostriedkov v spojení s oddeleným použitím soli a leštidla.
- Pri krátkych programoch nemôžu tablety vplyvom rozdielneho chovania pri rozpúšťaní eventuálne dosiahnuť plné čistiace schopnosti a môžu tak zostávať nerozpustené zvyšky umývacieho prostriedku.
Pre tieto programy sú vhodnejšie umývacie prostriedky v práškovom prevedení.
- Pri programe „Intenzívny“ (pri niektorých modeloch) je dostačujúce dávkovanie jednej tablety. Pri použití práškových umývacích prostriedkov môžete ešte rozsypať trochu umývacieho prostriedku na dvierka spotrebiča.
- Aj keď svieti indikátor doplnenia leštidla a/alebo soli, funguje umývací program pri použití kombinovaných umývacích prostriedkov bezchybne.
- Pri použití umývacích prostriedkov s ochranným obalom rozpustným vo vode: Chyťte obal len suchými rukami a naplňte prostriedok na umývanie len do úplne suchého zásobníka na umývací prostriedok, inak môže dôjsť k zlepeniu.
- Ak chcete prejsť z kombinovaných umývacích prostriedkom na samostatné umývacie prostriedky, dbajte na to, aby bolo zmäkčovacie zariadenie a množstvo leštidla nastavené na správnu hodnotu.

Prehľad programov

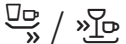
V tomto prehľade je zobrazený maximálny možný počet programov. Zodpovedajúce programy a ich usporiadanie nájdete na vašom ovládacom paneli.

Druh riadu	Druh znečistenia	Program	Možné prídavné funkcie	Priebeh programu
hrnce, panvice, odolný riad a príbory	silno prilepené, pripečené alebo zaschnuté zvyšky pokrmov obsahujúce škrob alebo bielkoviny	 Intenzívne 70°	Všetky	Predumytie Umývanie 70° Medziuumývanie Leštenie 65° Sušenie
zmiešaný riad a príbory	ľahko zaschnuté zvyšky bežných pokrmov	 Normálne 65°		Predumytie Umývanie 65° Medziuumývanie Leštenie 65° Sušenie
		 Eco 50°		Predumytie Umývanie 50° Medziuumývanie Leštenie 65° Sušenie
citlivý riad, príbory s plastovými časťami citlivými na teplo a poháre	málo prilepené čerstvo zvyšky pokrmov	 Jemne 40°		Intenzívna zóna Úspora času Polovičné naloženie Extra sušenie
		 Rýchlo 45°	Extra sušenie	Umývanie 45° Medziuumývanie Leštenie 55°
všetky druhy riadu	studené oplachovanie, medziuumývanie	 Predumytie	žiadne	Predumytie

Výber programu

Podľa druhu riadu a stupňa znečistenia si môžete vyhľadať vhodný program.

Pokyny pre testovacie inštitúcie

Podmienky pre porovnávacie testy obdržíte na vyžiadanie e-mailom na adrese dishwasher@test-appliances.com. Uvedte číslo spotrebiča (E-Nr.) a dátum výroby (FD-Nr.). Tieto čísla nájdete na typovom štítku  na dvierkach spotrebiča.

Prídavné funkcie

Prídavné funkcie môžete nastaviť pomocou tlačidiel prídavných funkcií **[3]**.

$\frac{1}{2}$ Polovičná náplň

Ak máte menej riadu na umývanie (napríklad poháre, šálky, taniere), môžete prepnúť na funkciu „Polovičná náplň“. Prítom sa ušetrí voda, energia a čas. Na umývanie sa odporúča doplniť do zásobníka menšie množstvo čističa ako pri kompletnom naložení umývačky.

Umývanie riadu

Programové údaje

Programové údaje (hodnoty spotreby) nájdete v krátkom návode. Vzťahujú sa na normálne podmienky a nastavenú hodnotu tvrdosti vody 2. Rôzne ovplyvňujúce faktory ako je napríklad teplota vody alebo tlak v potrubí môžu viesť k odchýlkam.

Aquasenzor

Aquasenzor je optické meracie zariadenie (svetelná závera), ktorým sa meria zakalenie umývacej vody.

Aktivácia Aquasenzoru prebieha špecificky podľa programu. Ak je Aquasenzor aktívny, môže sa „čistá“ umývacia voda prevziať do nasledujúceho umývania a spotreba vody sa tak zníži o 3 - 6 litrov. Ak je stupeň znečistenia vyšší, voda sa odčerpá a nahradí čistou vodou.

V automatických programoch sa teplota a čas programu prispôsobí stupňu znečistenia.

Zapnutie spotrebiča

- Úplne otvorte vodovodný ventil.
- Zatvorte dvierka spotrebiča.
- Zapnite hlavný vypínač ZAP-/VYP **[1]**. Bliká indikátor posledného zvoleného programu. Tento program zostane zvolený tak dlho, pokiaľ nestlačíte iný program tlačidlom < **[5]** alebo tlačidlom > **[6]**.
- Stlačte tlačidlo START **[9]**.
- Zatvorte dvierka spotrebiča. Program sa spustí.

Predvoľba času

Štart programu môžete posunúť o 3, 6 alebo 9 hodín.

- Zapnite hlavný vypínač ZAP-/VYP **1**.
- Tlačidlo predvoľby času **2** opakovane stláčajte, pokiaľ sa nerozsvieti zodpovedajúci indikátor 3h, 6h alebo 9h.
- Stlačte tlačidlo START **9**, predvoľba času je aktivovaná.
- Na vymazanie času stlačte opakovane tlačidlo predvoľby času **2**, pokiaľ nebude svietiť žiadny z indikátorov 3h, 6h alebo 9h. Až do spustenia programu môžete výber programu ľubovoľne meniť.

Koniec programu

Keď sa rozsvieti indikátor ukončenia **8**, program je ukončený. Koniec programu je dodatočne signalizovaný zaznením akustického tónu. Akustický tón môžete nastaviť v 4 stupňoch. Podľa toho svieti indikátor 0, 1, 2 alebo 3 (viď tabuľku tvrdosti vody). Z výroby bol nastavený stupeň: 2. Túto funkciu môžete zmeniť nasledovne:

- Otvorte dverka spotrebiča.
- Zapnite hlavný vypínač ZAP-/VYP **1**.
- Stlačte a podržte tlačidlo > **6** a tlačidlo START **9** opakovane stlačte, pokiaľ nebude blikať indikátor ukončenia programu **8** a indikátor doplnenia soli **11**.
- Pustite tlačidlá.
- Tlačidlo > **6** opakovane stlačte, pokiaľ nebude blikať indikátor doplnenia soli **11** a indikátor doplnenia leštidla **10**.
- Pustite tlačidlá.
Blikajú indikátory doplnenia **11** a **10** a svietia indikátory **A** a **B** (=stupeň 2). Zaznie nastavený zvukový signál.

Zmena nastavenia:

- Tlačidlo < **5** opakovane stlačte, pokiaľ nebude nastavený požadovaný stupeň.
- Stlačte tlačidlo START **9**. Indikátory zhasnú. Nastavený stupeň je uložený.
- Zatvorte dverka spotrebiča.

Upozornenie

Z dôvodu úspory energie sa umývačka riadu 2 minúty po ukončení programu automaticky vypne.

Vypnutie spotrebiča

Krátko po ukončení programu:

- Otvorte dverka spotrebiča.
- Vypnite hlavný vypínač ZAP-/VYP **1**.
- Zatvorte vodovodný ventil (odpadá pri funkcii Aqua-Stop).
- Riad po vychladnutí vyberte.



Varovanie

Na vybratie riadu po ukončení programu nechajte dverka spotrebiča úplne otvorené, nenechávajte ich len prívreté. Unikajúca vodná para by mohla poškodiť citlivé pracovné dosky.

Prerušenie programu

- Otvorte dverka spotrebiča.
- Vypnite hlavný vypínač ZAP-/VYP **1**. Indikátory zhasnú. Program zostane uložený. Ak boli pri prípojke teplej vody alebo ohriatej umývačke riadu otvorené dverka, nechajte ich najskôr niekoľko minút prívreté a potom ich zatvorte. V opačnom prípade môže dôjsť k otvoreniu dveriek vplyvom expanzie (pretlaku) alebo k úniku vody zo spotrebiča.
- Na dokončenie programu znova zapnite hlavný vypínač ZAP-/VYP **1**.
- Zatvorte dverka spotrebiča.

Zrušenie programu (Reset)

- Otvorte dverka spotrebiča.
- Približne na 3 sekundy stlačte tlačidlo START **9**. Indikátor čistenia **7** zhasne.
- Zatvorte dverka.
Program potrvá ešte približne 1 minútu. (zaznie zvukový signál).
- Otvorte dverka spotrebiča.
- Vypnite hlavný vypínač ZAP. -/VYP. **1**.
- Zatvorte dverka spotrebiča.

Zmena programu

Po stlačení tlačidla START [9] nie je možná žiadna zmena programu.

Zmena programu je možná len prostredníctvom funkcie zrušenia programu (Reset).

Intenzívne sušenie

Počas leštenia spotrebič pracuje s vyššou teplotou a tým dosiahne lepší výsledok sušenia. Čas trvania programu sa môže mierne zvýšiť. (Dajte pozor pri citlivom riade!)

- Otvorte dvierka spotrebiča.
- Zapnite hlavný vypínač ZAP-/VYP [1].
- Stlačte a podržte tlačidlo > [6] a tlačidlo START [9] opakovane stlačte, pokiaľ nebude indikátor ukončenia programu [8] a indikátor doplnenia soli [11] blikať.
- Pustite obidve tlačidlá.
- Tlačidlo > [6] opakovane stlačte, pokiaľ nebude blikať indikátor doplnenia soli [11] a indikátor „Skontrolujte prívod vody“ [12].
- Pustite obidve tlačidlá.
Blikajú indikátory [11] a [12].

Zmena nastavenia:

- Stlačte tlačidlo < [5], pokiaľ sa nerozsvieti indikátor [A] (intenzívne sušenie).
- Stlačte tlačidlo START [9].
Indikátory zhasnú.
Nastavená hodnota je uložená.
- Zatvorte dvierka spotrebiča.

Údržba a starostlivosť

Pravidelná kontrola a údržba spotrebiča napomáha zabrániť poruchám. Ušetríte tak čas a predídete problémom.

Celkový stav umývačky

- Skontrolujte umývací priestor na usadeniny mastnoty a vodného kameňa.

Ak nájdete tieto usadeniny, postupujte nasledovne:

- Naplňte zásobník umývacím prostriedkom. Spustite spotrebič bez riadu v programe s najvyššou teplotou umývania.

Na čistenie spotrebiča používajte len prostriedky vhodné na umývanie pre umývačky riadu.

- Tesnenie dvierok pravidelne utierajte vlhkou utierkou.

Na čistenie umývačky nikdy nepoužívajte parné čističe. Výrobca neručí za prípadné škody. Pravidelne utierajte čelo spotrebiča a ovládací panel vlhkou utierkou. Postačí voda s trochou prostriedku na umývanie riadu. Nepoužívajte hubky s drsným povrchom a abrazívne čistiace prostriedky. Mohli by poškriabať povrch.

Na spotrebiče z nerezovej ocele: Nepoužívajte penové utierky, prípadne ich pred prvým použitím niekoľkokrát poriadne vyperte, aby ste predišli korózii.



Varovanie

Nikdy nepoužívajte umývacie prostriedky pre domácnosť s obsahom chlóru!
Ohrozenie zdravia!

Špeciálna soľ a leštidlo

- Skontrolujte indikátory doplnenia [11] a [12], prípadne doplňte soľ alebo leštidlo.

Sitká

Sitká **26** chráni čerpadlo pred hrubšími nečistotami v umývacej vode. Tieto nečistoty môžu spôsobiť upchatie sítiak. Systém sítiak sa skladá z hrubého sitka, plochého jemného sitka a mikrositka.

- Po každom umývaní skontrolujte sitká, a ak je potrebné, odstráňte zachytené nečistoty.
- Odskrutkujte sitkový valec, ako je zobrazené na obrázku a vyberte sitká.

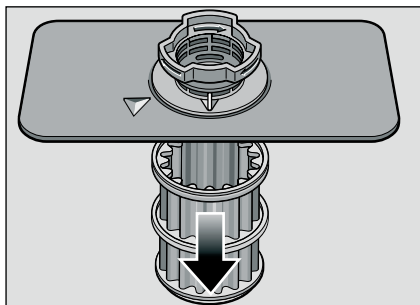
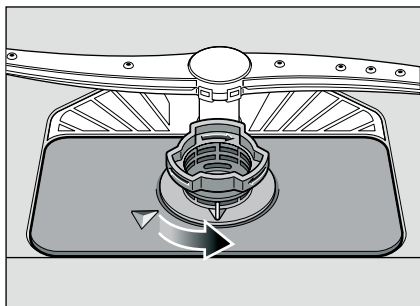

- Odstráňte prípadné zvyšky a sitko opláchnite pod tečúcou vodou.
- Sítkový systém znova nasadíte v opačnom poradí a dbajte na to, aby sa šípky po zatvorení nachádzali proti sebe.

Ostrekovacie ramená

Vodný kameň a nečistoty z vody môžu zablokovať trysky a uloženie ostrekovacích ramien **23** a **24**.

- Skontrolujte trysky ostrekovacích ramien, či nie sú upchaté.
- Odskrutkujte horné ostrekovacie rameno **23** (1/4 otočenia).

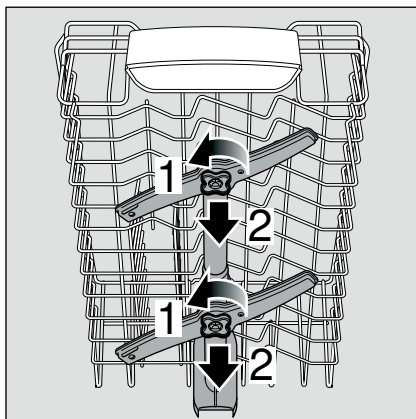

- Spodné ostrekovacie rameno **24** vytiahnite hore.

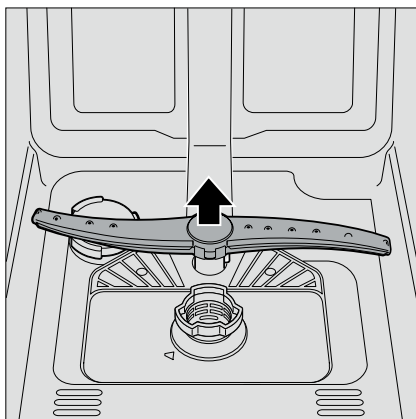

- Ostrekovacie ramená opláchnite pod tečúcou vodou.
- Ostrekovacie ramená znova nasadíte, prípadne dotiahnite.

Svojpomocné odstránenie porúch

Zo skúsenosti vieme, že väčšina drobných porúch, ktoré sa počas používania umývačky riadu objavajú, ste schopný odstrániť sami, bez toho, aby ste museli volať zákaznícky servis.

To umožní rýchle uvedenie spotrebiča do prevádzky. Nasledujúci prehľad vám pomôže nájsť možné príčiny vyskytujúcich sa porúch a poradí vám, ako tieto poruchy odstrániť.

Upozornenie

Ak by sa umývačka počas umývania riadu z neznámych dôvodov zastavila alebo by nebolo možné umývačku spustiť, najskôr vykonajte funkciu zrušenia programu (Reset). (Vid' kapitolu „Umývanie riadu“).

! Varovanie

Nezabudnite, že opravy môže vykonávať len technik. Ak je nutná výmena niektorej časti, dbajte na to, aby boli použité len originálne diely. Neodbornými opravami alebo použitím náhradných dielov iného výrobcu môžu užívateľovi vzniknúť značné škody a riziká.

Čerpadlo odpadovej vody

Veľké zvyšky pokrmov z vody, ktoré neboli zachytené sitkami, môžu zablokovať čerpadlo odpadovej vody.

Umývacia voda potom nebude odčerpaná a zostane stáť nad sitkom.

V tomto prípade:

- Najskôr odpojte spotrebič od napájania.
- Vyberte horný [20] a dolný [28] kôš na riad.
- Vyberte sitká [26].
- Odčerpajte vodu, prípadne použite hubku.

- Biely kryt čerpadla (viď obrázok) vyberte pomocou lyžice. Veko chyťte za okraj, nadvihnite a potom úplne vyberte.

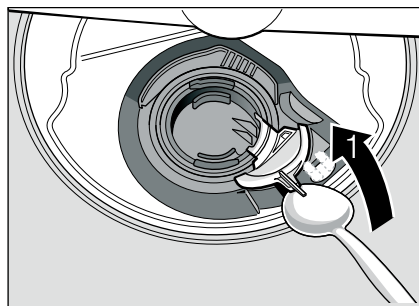

- Obežné koliesko skontrolujte na cudzie predmety, prípadne ich odstráňte.
- Kryt vráťte do pôvodnej polohy a zatlačte smerom nadol (cvak).

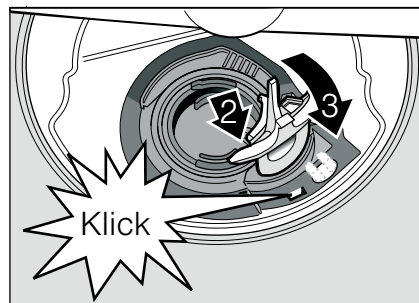

- Vložte sitká.
- Znova nasadte koše.

... pri zapnutí

Spotrebič sa neuvedie do prevádzky.

- V poistkovej skrini je vypálená poistka.
- Nie je zasunutá zástrčka spotrebiča.
- Dvierka spotrebiča nie sú správne zatvorené.

... na spotrebiči

Dolné ostrekovacie rameno sa ťažko otáča.

- Ostrekovacie rameno je zablokované.

Dvierka môžete otvoriť ale len veľmi ťažko*.

- Je aktívna detská poistka. Návod na deaktiváciu nájdete na zadnej strane.

* podľa modelu

Dvierka spotrebiča nie je možné zatvoriť.

- Zámka dvierok preskočila. Aby ste ju vrátili späť do pôvodnej polohy, zatvorte dvierka väčšou silou.

Kryt zásobníka na umývací prostriedok nie je možné zatvoriť.

- Zásobník na umývací prostriedok je preplnený alebo je zablokovaný mechanizmus z dôvodu zlepených zvyškov čistiaceho prostriedku.

Zvyšky prostriedku v zásobníku pre umývací prostriedok.

- Zásobník bol pri plnení vlhký.

Svieti indikátor „Skontrolujte prívod vody“ [12].

- Vodovodný ventil je zatvorený.
- Prívod vody je prerušený.
- Prívodná hadica je zlomená.
- Sítko na prívode vody je upchaté.
 - Vypnite spotrebič a odpojte od napájania.
 - Zatvorte vodovodný ventil.
 - Vyčistite sítko v napájacej hadici.

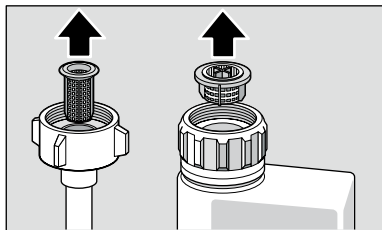

- Obnovte napájanie.
- Otvorte vodovodný ventil.
- Zapnite spotrebič.

– Po ukončení programu zostane v spotrebiči stáť voda.

- Hadica odpadovej vody je upchatá alebo zalomená.
- Čerpadlo odpadovej vody je zablokované, kryt čerpadla odpadovej vody nie je zavaknutý (viď „Čerpadlo odpadovej vody“).
- Upchaté sitká.
- Program ešte nie je ukončený. Počkajte na koniec programu alebo vykonajte funkciu „Reset“.

Indikátor „Skontrolujte prívod vody“ [12] rýchlo blinká.

- Voda v bezpečnostnom systéme.
 - Vypnite spotrebič a odpojte elektrickú zástrčku.
 - Zatvorte vodovodný ventil.
 - Informujte zákaznícky servis.

Nesvieti indikátor doplnenia soli [11] a/alebo leštidla [10].

- Je vypnutý indikátor doplnenia.
- Dostatočné množstvo soli/leštidla.

Svieti indikátor pre doplnenie špeciálnej soli [11].

- Chýba soľ.
 - Doplňte špeciálnu soľ.
- Senzor nerozpoznal tablety s obsahom soli.
 - Použite inú špeciálnu soľ.

... počas umývania

Tvorí sa nadmerné množstvo peny

- V zásobníku leštidla je prostriedok pre ručné umývanie. Rozliate leštidlo môže pri budúcom umývaní viesť k nadmernej tvorbe peny, preto ho utrite.

Spotrebič sa počas umývania zastavil.

- Prerušené napájanie.
- Prerušený prívod vody.

Tlčúci zvuk plniacich ventilov

- Je spôsobený položením vodovodného potrubia a nemá vplyv na činnosť umývačky riadu. Jeho odstránenie nie je možné.

Tlčúci / klepúci zvuk počas umývania

- Ostrekovacie rameno naráža do riadu.
- Riad nie je správne uložený.

... na riade

Zvyšky jedla na riade.

- Riad je uložený príliš tesne pri sebe. Kôš na riad je preplnený.
- Použili ste príliš malé množstvo umývacieho prostriedku.
- Zvolili ste príliš slabý umývací program.
- Ostrekovacie rameno narazilo na prekážku.
- Ostrekovacie trysky sú upchaté.
- Sítká sú upchaté.
- Sítká sú nesprávne nasadené.
- Čerpadlo odpadovej vody je zablokované.
- Strany horného koša na riade sa nenachádzajú v rovnakej výške.

Zvyšky čaju alebo rúžu nie sú úplne odstránené.

- Prostriedok na umývanie má príliš malý bieliaci účinok.
- Zvolili ste príliš nízku teplotu umývania.
- Doplnili ste príliš málo umývacieho prostriedku, prípadne ste použili nevhodný umývací prostriedok.

Na riade zostávajú biele škvrny, poháre zostávajú mliečne.

Pri použití bezfosfátových umývacích prostriedkov môže pri tvrdej vode z vodovodu dochádzať k tvorbe bielych usadenín na riade a príslušenstve spotrebiča.

- Málo / nevhodný umývací prostriedok.
- Zvolený príliš slabý program.
- Žiadne / málo leštidla.
- Žiadna / málo špeciálnej soli.
- Zmäkčovacie zariadenie bolo nastavené na nesprávnu hodnotu.
- Nie je zatvorený kryt zásobníka soli.

Obráťte sa na výrobcu umývacích prostriedkov, zvlášť keď:

- je riad po ukončení programu veľmi mokrý.
- sa tvoria vápenaté povlaky.

Poháre sú matné a zmenili farbu, povlaky sa nedajú utrieť.

- Nevhodný umývací prostriedok.
- Poháre nie sú vhodné na umývanie v umývačke.

Na pohároch a príboroch zostávajú šmuhy, poháre dostávajú kovový vzhľad.

- Príliš veľa leštidla.

Zafarbenie na plastovom riade.

- Príliš malé množstvo umývacieho prostriedku/nevhodný umývací prostriedok.
- Zvolený príliš slabý program.

Stopy korózie na príbore.

- Príbory nie sú odolné voči korózii.
- Obsah soli v umývacej vode je príliš vysoký.
Skrutkovací kryt zásobníka soli nie je správne zatvorený alebo ste rozsypali príliš veľa soli počas plnenia.

Riad nie je suchý.

- Príliš skoro ste otvorili dverka spotrebiča a vybrali riad.
- Bol zvolený program bez sušenia.
- Príliš malé množstvo leštidla / nevhodné leštidlo.
- Aktivujte intenzívne sušenie.
- Použitý kombinovaný umývací prostriedok nemá dobrý výsledok sušenia. Použite leštidlo (nastavenie viď v kapitole „Leštidlo“).

Zákaznícky servis

Ak sa vám nepodari odstrániť poruchu, obráťte sa na zákaznícky servis. Kontakt na najbližšie servisné stredisko nájdete na zadnej strane tohto návodu na obsluhu alebo v priloženom zozname servisných stredísk. Pri telefonovaní uveďte číslo spotrebiča (E-Nr. = 1) a dátum výroby (FD = 2). Obidve čísla nájdete na typovom štítku  na dvierkach spotrebiča.

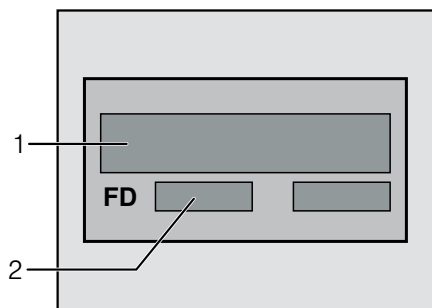

Spoľahnite sa na spôsobilosť výrobcu. Obráťte sa na nás. Tým zaistíte, že oprava bude vykonaná kvalifikovaným servisným technikom, ktorý je vybavený originálnymi náhradnými dielmi pre váš domáci spotrebič.

Inštalácia

K správnej prevádzke musí byť umývačka riadu odborne pripojená. Údaje na prívod a odtok a hodnoty elektrického pripojenia musia zodpovedať požadovaným kritériám, ktoré sú stanovené v nasledujúcich odstavcoch, prípadne v montážnom návode.

Pri montáži dodržiavajte poradie pracovných krokov:

- Kontrola po dodaní.
- Umiestnenie.
- Prípojka odvodu odpadovej vody.
- Prípojka čerstvej vody.
- Elektrické pripojenie.

Bezpečnostné pokyny

- Pri inštalácii a pripojení spotrebiča k elektrickej sieti sa riadte priloženým návodom na obsluhu a montáži.
- Pri inštalácii musí byť umývačka riadu odpojená od napájania.
- Skontrolujte, že systém uzemnenia elektrickej domovej inštalácie je nainštalovaný podľa predpisov.
- Podmienky pripojenia k elektrickej sieti sa musia zhodovať s údajmi, uvedenými na typovom štítku  umývačky riadu.
- Ak dôjde k poškodeniu napájacieho káblu tohto spotrebiča, musí byť nahradený zvláštnym káblom. Aby sa zabránilo rôznym poraneniam, mal by výmenu káblu vykonávať len technik zákazníckeho servisu.
- V prípade zabudovania musí byť spotrebič poriadne pripevnený.
- Zabudované a integrované spotrebiče inštalujte len pod súvislé pracovné dosky, ktoré sú zoskrutkované so susednými skrinkami, aby bola zaistená ich stabilita.

- Spotrebič nikdy neinštalujte do blízkosti tepelných zdrojov (ohrievačov, zásobníkov teplej vody, pecí alebo iných spotrebičov, ktoré produkujú teplo) ani pod varnú dosku.
- Po umiestnení spotrebiča musí byť zásuvka voľne prístupná.
- Pri niektorých modeloch:
Plastové puzdro na prípojke vody obsahuje elektrický ventil, v prítokovej hadici sa nachádzajú prípojné vedenia. Túto hadicu neprerežte, plastové puzdro neponárajte do vody.



Varovanie

Ak spotrebič nie je umiestnený vo výklenku a tým je niektorý jeho bočná strana prístupná, musí byť z bezpečnostných dôvodov zakrytá oblasť závesu dvierok (nebezpečenstvo poranenia). Kryt získate ako zvláštne príslušenstvo pri zákazníckom servise alebo v špecializovanej predajni.

Dodávka

Vaša umývačka riadu bola vo výrobnom podniku dôkladne preskúšaná na svoju bezchybnú funkciu. Pritom vo vnútornom priestore zostali malé škvrny od vody, ktoré však po prvom cykle umývania zmiznú.

Technické údaje

Hmotnosť:

max. 45 kg

Napätie:

220 - 240 V, 50 Hz alebo 60 Hz

Príkon:

2,0 - 2,4 kW

Istenie:

10/16 A

Tlak vody:

minimálne 0,05 MPa (0,5 bar), maximálne 1 MPa (10 bar). Pri vyššom tlaku vody: Pripojte redukčný ventil.

Prítokové množstvo:

minimálne 10 litrov/minúta

Teplota vody:

Studená voda; pri teplej vode max. teplota 60 °C.

Umiestnenie spotrebiča

Potrebné rozmery pre zabudovanie nájdete v návode na montáž. Spotrebič nastavte pomocou výškovo nastaviteľných nožičiek do vodorovnej polohy. Pritom dbajte na stabilitu spotrebiča.

- Zabudované a integrované umývačky, ktoré sú dodatočne umiestnené ako voľne stojace spotrebiče, musia byť zaistené proti prevráteniu, napríklad priskrutkovaním na stenu alebo zabudovaním pod súvislú pracovnú dosku, ktorá je so susednými skrinkami pevne zoskrutkovaná.
- Spotrebič môžete zabudovať do kuchynskej linky bez ďalších drevených alebo umelých medzistien.

Prípojka odvodu odpadovej vody

- Potrebne pracovné kroky nájdete v montážnom návode, prípadne namontujte sifón s odtokovým hrdlom.
- Hadicu odpadovej vody pripojte pomocou priložených častí k odtokovému hrdlu sifónu.
Dbajte na to, aby hadica odpadovej vody nebola zalomená, stlačená alebo zapletená. Skontrolujte, že uzatvárací kryt nebráni odtokaniu odpadovej vody!

Prípojka čerstvej vody

- Prípojku čerstvej vody pripojte podľa návodu na montáž pomocou priložených častí k vodovodnému ventilu.
Dbajte na to, aby prípojka čerstvej vody nebola zalomená, stlačená alebo zapletená.
- Pri výmene spotrebiča musí byť vždy použitá nová prírodná hadica vody.

Tlak vody:

minimálne 0,05 MPa (0,5 bar), maximálne 1 MPa (10 bar). Pri vyššom tlaku vody musíte namontovať redukčný tlakový ventil.



Prítokové množstvo:

minimálne 10 litrov/minútu

Teplota vody:

Studená voda; pri teplej vode max. teplota 60 °C.

Elektrické pripojenie

- Spotrebič môžete pripojiť len na striedavé napätie v rozsahu od 230 V a 50 Hz cez predpisovo nainštalovanú zásuvku s ochranným vodičom. Potrebné istenie vid' typový štítok .
- Zásuvka musí byť umiestnená v blízkosti spotrebiča a musí byť aj po montáži voľne prístupná.
Ak zásuvka po inštalácii nebude voľne prístupná, musí byť z bezpečnostných dôvodov nainštalovaný viacpólové odpájacie zariadenie s kontaktným otvorom min. 3 mm.
- Zmeny na pripojení môže vykonať len odborník.
- Predĺženie pripájacieho káblu môže vykonať len odborník zo zákazníckeho servisu.
- Pri použití ochranného spínača nesprávneho prúdu môžete použiť len typ so značkou . Len tento typ ochranného spínača zaručí splnenie predpisov platných v súčasnosti.
- Spotrebič je vybavený vodným bezpečnostným systémom. Nezabudnite, že tento systém funguje len vtedy, ak je spotrebič pripojený k napájaniu.

Demontáž

Aj tu dodržiavajte poradie pracovných krokov.

- Odpojte spotrebič od elektrickej siete.
- Zatvorte prívod vody.
- Odskrutkujte prípojku odpadovej a čerstvej vody.
- Odskrutkujte upevňovacie skrutky pod pracovnou doskou.
- Zložte výstuž, ak je k dispozícii.
- Spotrebič vyťahnite, pričom opatrne ťahajte hadicu.

Preprava

Vyprázdňte umývačku a zaistite voľné časti.

Spotrebič vyprázdňte podľa nasledujúcich krokov:

- Otvorte vodovodný ventil.
- Zatvorte dvierka spotrebiča.
- Zapnite hlavný vypínač ZAP-/VYP [1]. Rozsvietia sa indikátory posledného zvoleného programu.
- Zvoľte program [4] s najvyššou teplotou, tlačidlo < [5].
- Stlačte tlačidlo START [9].
- Zatvorte dvierka spotrebiča. Spustí sa program.
- Približne za 4 minúty otvorte dvierka.
- Približne 3 sekundy držte stlačené tlačidlo START [9]. Indikátor čistenia [7] zhasne.
- Zatvorte dvierka spotrebiča. Program potvrdí ešte približne minútu (zaznie zvukový signál).
- Vypnite spotrebič [1] a zatvorte vodovodný ventil.

Spotrebič prepravujte len postojáčky (inak by zbytková voda mohla preniknúť do riadenia umývačky a spôsobiť nesprávny priebeh programu).

Zaistenie proti mrazu

Ak sa spotrebič nachádza v miestnosti vystavenej mrazu (napríklad rekreačná chata), musí byť úplne vyprázdnená (viď kapitolu „Preprava“).

- Zatvorte vodovodný ventil, vyberte napájaciu hadicu a nechajte vytečť vodu.

Likvidácia

Obal nových spotrebičov a staré spotrebiče obsahujú cenné suroviny a recyklovateľné materiály.

Zlikvidujte jednotlivé časti oddelene podľa druhov.

O aktuálnych možnostiach likvidácie sa informujte u vášho predajcu alebo na obecnom alebo mestskom úrade.

Obal

Všetky umelohmotné diely spotrebiča sú označené medzinárodnými symbolmi (napríklad >PS< polystyrén). To umožňuje pri likvidácii spotrebiča ich rozdelenie podľa čistých druhov plastových odpadov. Dodržiavajte bezpečnostné pokyny v kapitole „Pri dodaní“.

Staré spotrebiče

Dodržiavajte bezpečnostné pokyny v kapitole „Pri likvidácii“.



Tento spotrebič je označený v súlade s európskou smernicou 2002/96/EC týkajúcou sa starých elektrických a elektronických spotrebičov (waste electrical and electronic equipment – WEEE). Táto smernica upravuje spätný zber a recykláciu starých spotrebičov v rámci EÚ.

Zmeny vyhradené.

Ostrekovacia hlava plechov na pečenie

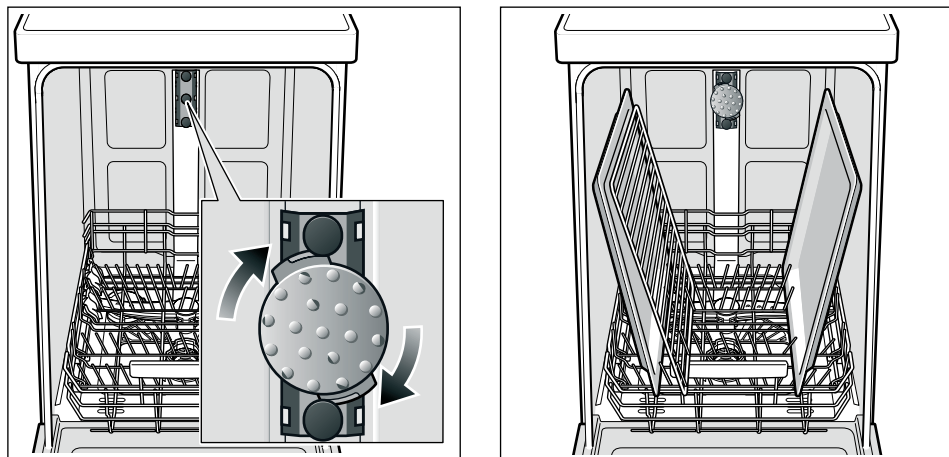

Pomocou tejto ostrekovacej hlavy môžete umyť veľké plechy alebo mriežky s priemerom väčším ako 30 cm (taniere pre labužníkov, taniere na cestoviny, servírovacie taniere). Na tento účel vyberte horný koš a nasadíte ostrekovaciu hlavu tak, ako je zobrazené na obrázku.

Aby ostrekovací prúd mohol zasiahnuť všetky časti, usporiadajte plechy podľa obrázku (maximálne 2 plechy na pečenie a 2 mriežky).

Umývačku riadu prevádzkuje vždy s horným košom alebo ostrekovacou hlavou plechov na pečenie!

* nie je súčasťou tohto modelu, možné doobjednať

Obchodná značka BSH:



Značka	BOSCH
Predajné označenie	SPV 40E10EU
Počet štandardných sád riadu	9
Trieda energetickej účinnosti (A+++.. najnižšia spotreba až D ...najvyššia spotreba)	A+
Spotreba energie ¹⁾ v kWh	220
Spotreba energie štandardného umývacieho cyklu v kWh	0,78
Spotreba energie vo vypnutom stave a v pohotovostnom stave vo W	0,1 / 0,1
Spotreba vody ²⁾ v l	2520
Trieda účinnosti sušenia (A....najvyššia účinnosť až G najnižšia účinnosť)	A
Štandardný program ³⁾	Eco 50°C
Doba trvania štandardného programu v min	170
Trvanie režimu ponechania v zapnutom stave v min.	0
Hlučnosť ⁴⁾ v dB (A) re 1 pW	48
Vstavany spotrebič, určený na montáž	áno

- 1) Spotreba energie v kWh za rok na základe 280 štandardných umývacích cyklov, pri ktorých sa napúšťa studená voda, a na spotrebe v režimoch s nízkou spotrebou energie. Skutočná spotreba energie bude závisieť od toho, ako sa spotrebič používa.
- 2) Spotreba vody v litroch za rok na základe 280 štandardných umývacích cyklov. Skutočná spotreba vody bude závisieť od toho, ako sa spotrebič používa.
- 3) „Štandardný program“ je štandardný umývací cyklus, na ktorý sa vzťahujú informácie uvedené na štítku a v informačnom liste. Tento program je vhodný pre umývanie bežne znečisteného stolného riadu a ide o najúčinnější program z hľadiska kombinovanej spotreby vody a energie.
- 4) Hlučnosť podľa Európskej normy EN 60704-3. Deklarovaná hodnota emisie hluku tohto spotrebiča je 48 dB (A), čo predstavuje hladinu A akustického výkonu vzhľadom na referenčný akustický výkon 1pW.

Prípadné technické zmeny, tlačové chyby a odlišnosti vo vyobrazení sú vyhradené bez upozornění. Aktuálny návod nájdete na webových stránkach www.bosch-home.com/sk

Uistenie dovozcu o vydaní prehlásenia o zhode

Vážený zákazník,

Podľa § 13, odst.5 zákona č. 22/97 Zb. Vás uisťujeme, že na všetky výrobky distribuované spoločnosťou BSH domáci spotrebiče s. r. o. našim obchodným partnerom, bolo vydané prehlásenie o zhode v zmysle zákona č. 22/97 Zb a príslušných nariadení vlády.

Toto uistenie dovozcu o vydaní prehlásenia o zhode sa vzťahuje na všetky výrobky vrátane plynových spotrebičov, ktoré sú obsiahnuté v aktuálnom cenníku firmy BSH domáci spotrebiče s. r. o.

Odporúča sa, aby výrobky montoval a uviedol do prevádzky autorizovaný servis, ktorý poskytuje záruku odbornej montáže, predvedenie a preskúšanie výrobku. Montáž a inštalácia spotrebiča, musí byť vykonaná v súlade s vyhláškou ÚBP SR č.508/2009 Z. z. súvisiacich predpisov a noriem v platnom znení. Pred montážou výrobku je nutné, aby boli splnené všetky podmienky pre pripojenie na inžinierske siete podľa platných noriem a podľa návodu na použitie.

Záručné podmienky

- na výrobok sa poskytuje záručná doba 24 mesiacov odo dňa zakúpenia výrobku kupujúcim
- pri reklamácií je podmienkou predložiť platný daňový doklad o kúpe výrobku (napr. pokladničný blok, faktúru a pod.)
- ak je výrobok používaný k inému než výrobcom stanovenému účelu, alebo je výrobok používaný v rámci predmetu obchodnej činnosti, poskytuje sa záručná doba 6 mesiacov odo dňa zakúpenia, nakoľko spotrebiče sú určené výhradne pre použitie v domácnosti
- za vadu výrobku sa nepovažuje jeho nadmerné opotrebovanie a z toho vyplývajúce absencie niektorých pôvodných vlastností, ktoré boli spôsobené napr. zanedbaním bežnej údržby, čistenia, nadmerným používaním výrobku
- záručná doba neplynie po dobu, po ktorú kupujúci nemôže užívať tovar pre jeho vady, za ktoré zodpovedá predávajúci
- ak nebude zistená žiadna závada, na ktorú sa vzťahuje bezplatná záručná oprava alebo bude zistená závada nezavinená výrobcom, hradí náklady spojené s vyslaním servisného technika osoba, ktorá uplatnila nárok na túto opravu
- záručné opravy vykonávajú autorizované servisné strediská podľa zoznamu uvedeného v tomto záručnom liste

Právo na bezplatnú opravu výrobku na náklady BSH domáci spotrebiče, s.r.o. organizačná zložka Bratislava zaniká, ak:

- je nečitateľný výrobný štítok, alebo na výrobku chýba
- údaje na záručnom liste, prípadne na doklade o predaji sa líšia od údajov uvedených na výrobnom štítku spotrebiča
- výrobok bol namontovaný v rozpore s návodom na montáž, prípadne nebol dodržaný súlad s platnými STN, alebo s návodom na obsluhu
- výrobok bol neodborne namontovaný, alebo nebol uvedený do prevádzky organizáciou oprávnenou v zmysle vyhlášky ÚBP SR č.718/2002 Z. z., platí pre plynové spotrebiče a spotrebiče s elektrickým napájaním 400 V, ako i na spotrebiče dodávané bez elektrického kábla, prípadne bez elektrickej koncovky
- bola vykonaná konštrukčná zmena alebo zásah do výrobku neoprávnenou osobou
- závada na výrobku vznikla použitím neoriginálnych náhradných dielov, alebo príslušenstva
- sa jedná o poškodenie: mechanické, nadmernou záťažou, v dôsledku vodného kameňa, neodborného zapojenia, živelnou pohromou, vonkajšími vplyvmi a pod.



Rozšířená záruka nad rámec zákona

Pri spotrebičoch (práčky, umývačky riadu) sériovo vybavených systémom „AquaStop“, je výrobcom poskytnutá záruka na škody vzniknuté nesprávnou funkciou tohto systému a to po celú dobu životnosti spotrebiča (toto sa nevzťahuje na vlastný aqua-stop). Ak vzniknú škody vodou spôsobené chybou systému „Aqua Stop“, poskytneme náhradu týchto škôd.

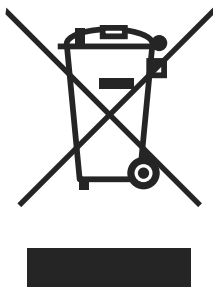

Symbol uvedený na výrobku alebo jeho obale upozorňuje na to, že výrobok po skončení jeho životnosti nepatrí k bežnému domácejmu odpadu, ale ho treba odovzdať do špeciálnej zberne odpadu na recyklovanie elektrických alebo elektronických spotrebičov.

Vašou podporou správnej likvidácie pomáhate získať opäť cenné suroviny a chrániť tak životné prostredie. Ďalšie informácie o recyklovaní tohto výrobku získate na miestnom úrade, v zberni odpadu alebo v združení Envidom, ktoré zabezpečuje zber, prepravu, spracovanie, recykláciu a ekologické zneškodňovanie elektroodpadu v zmysle zákona.

Prehlásenie o hygienickej nezávadnosti výrobkov

Všetky výrobky distribuované spoločnosťou BSH domácí spotřebiče s.r.o. a prichádzajúce do styku s potravinami spĺňajú požiadavky o hygienickej nezávadnosti podľa zákona č. 258/2000 Zb., vyhlášky 38/2001 Zb. Toto prehlásenie sa vzťahuje na všetky výrobky prichádzajúce do styku s potravinami uvedené v aktuálnom cenníku firmy BSH domácí spotřebiče s.r.o.

„Spotřebič nie je určený pre použitie osobami (vrátane detí) so zníženými fyzickými, zmyslovými alebo mentálnymi schopnosťami, alebo s nedostatkom skúseností a vedomostí, ak im osoba zodpovedná za ich bezpečnosť neposkytne dohľad a alebo ich nepoučila o používaní spotřebiča.“

ZOZNAM SERVISNÝCH STREDISK

085 01	Bardejov	Partizánska 14	Peter Špiš	www.splikelektro.sk	splikeservis@gates.sk	054/4748227	0903 527102
821 07	Bratislava	Kazanská 56	Martin Ščasný servis domácich spotrebičov		gdggenau@orange.sk	02/38103365	0918996988
811 07	Bratislava	Mýtna 17	Viva elektro servis, s. r.o.	www.vivaservis.sk	servis@vivaservis.sk	02/45958855	0905722111
945 01	Komárno	Mesačná 20	LASER Komárno spol. s r.o.	www.laser-ko.sk	servis@laser-ko.sk	035/7702688	0915222454
040 01	Košice	Komenského 14	Ing. Ľubor Kolesár Kúbis		kubisservis@mail-t-com.sk	055/6214177	0905894769
071 01	Michalovce	Ul.Obrancov mieru 9	ELEKTROSERVIS VALTIM		valtskalubornit@stonline.sk	056/6423290	0903855309
949 01	Nitra	Spojovacia 7	EXPRES servis Anna Elmanová		expreservis@naex.sk	037/6524597	09035524108
920 01	Priešťany	Žilinská 47	Domoss Technika a.s.	www.domoss.sk	servis@domoss.sk	033/7744810	033/7742417
088 01	Poprad	Továrenská ul.č.3	TATRACHLAD POPRAD s.r.o.	www.tatrachlad.sk	tatrachlad@tatrachlad.sk	052/7722023	0903906828
080 06	Prešov	Svátska 6695/57A	BARAN servis - Baran Ľuboš	www.baranservis.sk	baranservis@baranservis.sk	051/7721439	0903904572
971 01	Previdza	V.Clementisa 6	ELEKTROSERVIS Pavlíček Peter	www.peterpavlicek-elektroservis.sk	pavlicek.elektroservis@stonline.sk	046/5485778	0905264822
979 01	Rimavská Sobota	B. Bartoka 24	N.B.ELEKTROCENTRUM		nbelektrocentrum@stonline.sk	047/5811877	0905664258
034 72	Ružomberok	Liptovská Lužná 496	Elpra spol. s r.o.		elpra@speednet.sk	044/43396413	0905577817
038 52	Sučany	Hlavná ul. č. 5	BSC - servis centrum spol. s r.o.	www.bsc-serviscentrum.eu	bsc@bsc-serviscentrum.eu	043/4003424	090227217
911 08	Trenčín	Mateja Bela 37	Jozef Rožník	www.dshservis.sk	roznik@dshservis.sk		0903702458
960 01	Zvolen	Hviezdoslavova 34	STAFEXPRESS-ELEKTROSERVIS		stafexpress.zvservis@mail-t-com.sk	045/6400798	0905259983
010 01	Žilina	Komenského 38	M-SERVIS Mareš Jaroslav	www.m-servis.sk	mservis@zoznam.sk	041/5640627	



Seznam servisních partnerů a informace o záručních podmínkách naleznete na:

**www.bosch-home.com/cz
infolinka: + 420 251 095 555**

Zoznam servisných partnerov a informácie o záručných podmienkach nájdete na:

**www.bosch-home.com/sk
infolinka: + 421 244 452 041**