

SIEMENS

Myčka nádobí SK25E211EU

siemens-home.com/cz

cz Návod k použití



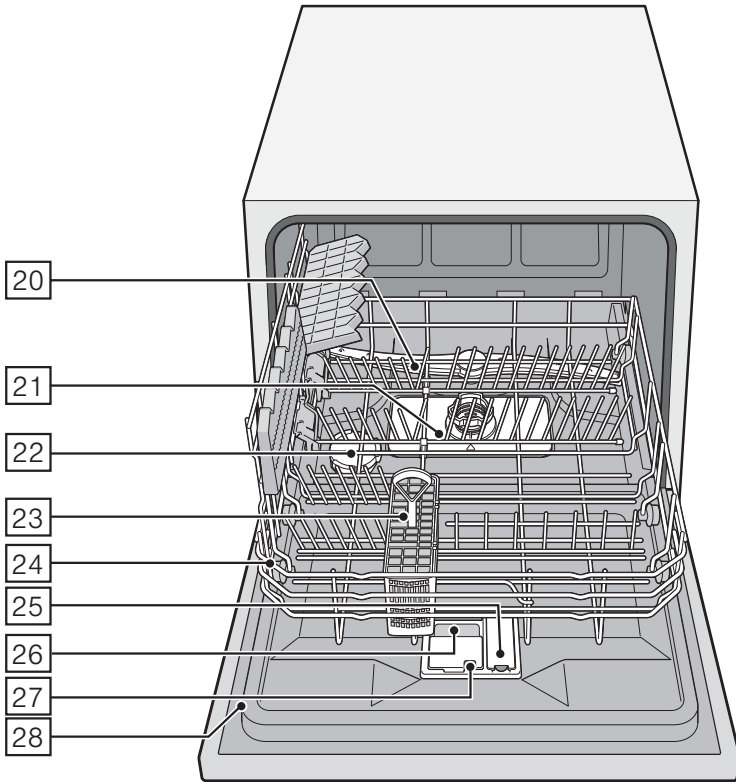
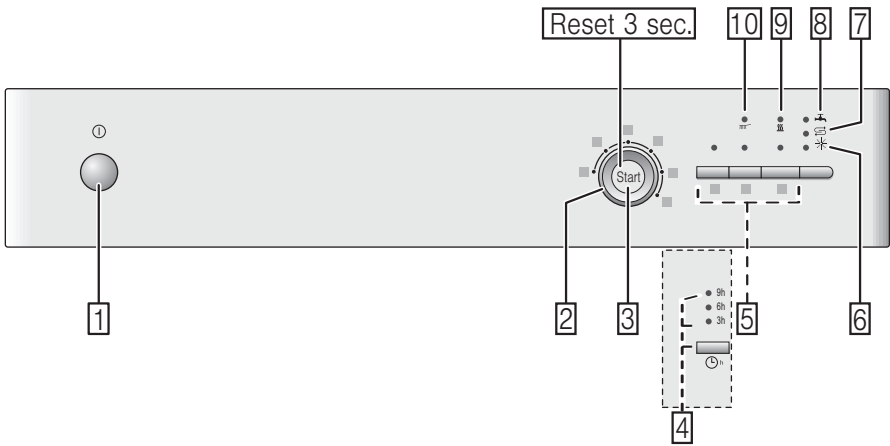

Obsah

 Použití podle určení.....	4	Výška nádobí.....	13
 Bezpečnostní pokyny.....	4	 Mycí prostředek	14
Před zapnutím přístroje.....	4	Přidávání mycího prostředku.....	14
Doručení.....	5	Kombinace mycího prostředku.....	15
Instalace.....	5	 P Přehled programů	16
Při každodenním používání.....	6	Volba programu.....	17
Zámek dvířek.....	6	Informace ze zkušebních ústavů	17
Poškození.....	6	 P+ Další možnosti	17
Likvidace.....	7	Úspora času (Variospeed).....	17
 Ochrana životního prostředí	8	Hygiena.....	17
Balení.....	8	Extra sušení.....	17
Staré přístroje	8	 Obsluha přístroje	18
 Seznámení se s přístrojem	8	Údaje programů.....	18
Ovládací panel.....	8	Aqua senzor	18
Vnitřní prostor přístroje	8	Zapnutí přístroje	18
 Změkčování vody/Speciální sůl	9	Programování časovače.....	18
Nastavení.....	9	Konec programu.....	19
Tabulka tvrdosti vody.....	9	Přerušení programu.....	19
Použití speciální soli.....	10	Ukončení programu.....	19
Mycí prostředky obsahující sůl.....	10	Změna programu.....	19
Vypínání systému změkčování vody.....	10	Intenzivní sušení	19
 Leštidlo	11	 Čištění a údržba	20
Nastavení množství leštidla.....	11	Celkový stav přístroje	20
Vypnutí indikátoru doplňování leštidla.....	12	Speciální sůl a leštidlo.....	20
 Nádobí	12	Filtrační sítko.....	20
Nevhodné nádobí.....	12	Ostříkovací rameno.....	21
Poškozené sklo a nádobí	12	 Co dělat v případě poruchy?	21
Vkládání nádobí	12	Čerpadlo odpadní vody.....	22
Vytahování nádobí.....	13	Tabulka poruch.....	23
Koš.....	13	 Zákaznický servis	31
Košík na příbory.....	13		
Skládací tyčinky.....	13		

 Instalace a připojení	31
Balení produktu.....	31
Bezpečnostní pokyny.....	31
Doručování.....	32
Technické specifikace.....	32
Instalace.....	32
Přípojka odpadní vody.....	32
Přípojka pitné vody.....	32
Elektrické připojení.....	33
Odstranění přístroje	33
Přeprava.....	33
Ochrana proti mrazu (Vyprázdnění přístroje).....	33

Použití podle určení

- Tento přístroj je určen pro používání v domácnosti a domácím prostředí.
- Myčku nádobí používejte pouze v domácnosti a pouze v rámci určeného způsobu používání, tedy pro mytí domácího kuchyňského nádobí.

Bezpečnostní pokyny

Děti od 8 let nebo osoby, kterým jejich fyzické, smyslové či duševní schopnosti nebo nedostatek zkušeností či znalostí brání v bezpečném používání přístroje, nesmějí tento přístroj používat bez dozoru nebo předchozí instruktáže odpovědné osoby.

Před zapnutím přístroje

Přečtěte si prosím důkladně návod k použití a pokyny k instalaci. Tyto dokumenty obsahují důležité informace o způsobu instalace, používání a udržování spotřebiče. Veškeré dokumenty uschovejte pro následné použití nebo pro dalšího majitele.

Doručení

1. Okamžitě po doručení přístroje zkontrolujte, zda nevznikla poškození způsobená dopravou. Poškozený přístroj nezapínejte, ale obraťte se na svého dodavatele.
2. Obalový materiál prosím zlikvidujte způsobem šetrným k životnímu prostředí.
3. Nenechávejte děti hrát si s obalem nebo jeho částmi. Hrozí nebezpečí udušení skládacími krabicemi a fólií.

Instalace

- Po provedení instalace zkontrolujte, zda je zadní část myčky chráněna proti volnému přístupu (ochrana proti kontaktu s horkým povrchem).
- Nainstalujte a připojte tento přístroj podle příslušných návodů.
- Před zahájením instalace odpojte myčku z elektrické sítě.
- Zkontrolujte, zda byl správně nainstalován ochranný systém vodičů v domácím napájecím systému.
- Podmínky elektrického připojení musí odpovídat specifikacím na typovém štítku myčky 28.
- Pokud je síťový kabel tohoto přístroje poškozen, musí být nahrazen vhodným náhradním kabelem. Aby nedošlo ke zranění, musí být tento kabel zakoupen pouze u našeho zákaznického servisu.
- Pokud je instalace myčky provedena v zařízení s vysokými stěnami, musí být toto zařízení řádně zajištěno.
- Pokud je instalace myčky provedena pod jiným domácím přístrojem nebo v těsné blízkosti jiného domácího přístroje, postupujte podle informací týkajících se instalací kombinovaných s myčkou na nádobí a podle instalačních pokynů pro příslušné přístroje.
- Postupujte rovněž podle instalačních pokynů pro konkrétní myčku nádobí, aby byl zajištěn bezpečný provoz všech přístrojů.
- Pokud nemáte k dispozici příslušné informace nebo pokud instalační pokyny neobsahují příslušné informace, obraťte se na výrobce těchto přístrojů a zajistěte správnou instalaci myčky nádobí v blízkosti dalších přístrojů.

- Pokud nemůžete získat tyto informace od výrobce, pak nesmíte provádět instalaci myčky v pozicích nad nebo pod těmito přístroji.
- Pokud nainstalujete nad myčku mikrovlnnou troubu, může dojít k poškození této mikrovlnné trouby.
- Neinstalujte přístroj v blízkosti zdrojů tepla (radiátory, zásobníky tepla, sporáky nebo jiná zařízení, která vytvářejí značné množství tepla). Pod varnou desku můžete přístroj nainstalovat pouze tehdy, pokud jsou brány v úvahu příslušné bezpečnostní vzdálenosti.
- Po instalaci přístroje zkontrolujte přístupnost zásuvky. (Viz elektrické připojení).
- Některé modely: plastové pouzdro na přípojce vodovodu obsahuje elektrický ventil; připojovací kabely jsou umístěny v přívodní hadici. Tuto hadici nesmíte poškodit. Neponořujte plastové pouzdro do vody.

Při každodenním používání

Před prací s mycími a oplachovacími prostředky si přečtete bezpečnostní informace a návod k použití na obalu.

Dětská pojistka (dveřní zámek)*

Popis dětské pojistky je uveden na zadní straně pláště.

* V závislosti na modelu

Poškození

- Tento přístroj může opravovat a otevírat pouze příslušný technický pracovník. Před zahájením těchto operací odpojte přístroj z elektrické sítě. Vytáhněte síťovou zástrčku nebo vypněte pojistku. Zavřete vodovodní kohoutek.
- Pokud dojde k poškození přístroje, zejména jeho ovládací desky (praskliny, díry, rozbitá tlačítka), nebo pokud dojde k narušení funkce dveří, okamžitě zastavte provoz přístroje. Vytáhněte síťovou zástrčku nebo vypněte pojistku. Zavřete vodovodní kohoutek a kontaktujte zákaznickou linku.

Likvidace

1. Nepotřebné přístroje odstavte z provozu, aby se zabránilo následným nehodám.
2. Nepotřebné přístroje zlikvidujte způsobem šetrným k životnímu prostředí.

Upozornění **Nebezpečí úrazu!**

- Nože a další nádobí s ostrými hroty musí být umístěny v košíku pro příbory. Ostré hroty musí směřovat dolů. Případně můžete toto nádobí ukládat vodorovně v polici pro nože*.
- Nikdy se neopírejte o otevřené dveře. Nesedejte na ně.
- V případě volně stojícího přístroje zkontrolujte, zda nedošlo k přetížení koše.

* V závislosti na modelu

Upozornění **Nebezpečí výbuchu!**

Do mycí komory nepřidávejte žádná rozpouštědla.
Nebezpečí výbuchu!

Upozornění **Nebezpečí opaření!**

Pokud program stále ještě běží, otevřete dveře velmi opatrně. Může dojít k vystříknutí horké vody ven z přístroje.

Upozornění **Rizika pro děti!**

- Pokud přístroj obsahuje funkci dětského zámku, použijte ji. Přesný popis naleznete na zadní straně pláště.
- Nedovolte, aby si děti s přístrojem hrály, nebo aby jej samy ovládaly.
- Detergenty a oplachovací prostředky ukládejte mimo dosah dětí. Mohlo by dojít k chemickým popáleninám v ústech, krku a v očích nebo k zadušení.
- Nedovolte, aby se děti přibližovaly k otevřené myčce. Voda v oplachovacím prostoru není pitná a může obsahovat zbytky mycího prostředku.
- Při otevírání a zavírání dveří ve výši očí zajistěte, aby se děti nezasekly mezi dvířka myčky a spodní skříň.
- Nepodceňujte riziko uzamčení dětí v přístroji (nebezpečí udušení) nebo jiná nebezpečná rizika. Nepotřebné přístroje: vytáhněte síťovou zástrčku, zlikvidujte přívodní kabel. Zničte zámek dveří, aby tato dvířka nemohla být uzavřena.

Ochrana životního prostředí

Obaly nových přístrojů a staré přístroje samotné obsahují cenné suroviny a recyklovatelné materiály. Likvidujte prosím jednotlivé části odděleně podle příslušného typu. Informace o aktuálních možnostech likvidace získáte u svého prodejce nebo u příslušného místního úřadu.

Obal

Veškeré plastové díly přístroje jsou označeny mezinárodními standardizovanými zkratkami (například >PS< polystyren). Během likvidace přístroje je tedy možné plastový odpad třídít. Dodržujte prosím bezpečnostní pokyny uvedené v kapitole „Doručení“.

Staré přístroje

Dodržujte prosím bezpečnostní pokyny uvedené v kapitole „Likvidace přístroje“.



Tento přístroj je označen v souladu s Evropskou směrnicí 2012/19/EU o odpadních elektrických a elektronických zařízeních – WEEE. Směrnice specifikuje rámec pro vrácení a nové využívání starých přístrojů na území EU.

Seznámení se s přístrojem

Schémata uvedená na ovládacím panelu a ve vnitřním prostoru přístroje můžete nalézt na přední straně v obálce. V textu jsou uvedeny jednotlivé pozice.

Ovládací panel

- 1 Vypínač ZAP./VYP.
- 2 Volič programů
- 3 Tlačítko START
- 4 Programování časovače*
- 5 Další možnosti**
- 6 Indikátor doplňování leštidla
- 7 Indikátor doplňování soli
- 8 Obrazovka „Kontrola přívodu vody“
- 9 Obrazovka pro sušení
- 10 Obrazovka pro čištění

* V závislosti na modelu

** Číslo závislé na modelu

Vnitřní část přístroje

- 20 Rameno rozstříkovače
- 21 Filtrační sítko
- 22 Dávkovač speciální soli
- 23 Košík pro příbory
- 24 Koš
- 25 Zásobník na leštidlo
- 26 Zásobník pro mycí prostředek
- 27 Uzavíratelná zástrčka zásobníku mycího prostředku
- 28 Typový štítek

Změkčování vody/ Speciální sůl

Pro zajištění dobrých výsledků mytí je nutné v této myčce používat měkkou vodu, tedy vodu s malým množstvím vápníku. Jinak se bude na nádobí a na vnitřní nádobě usazovat bílý vodní kámen. Voda z kohoutku s vyšším specifickým stupněm tvrdosti musí být měkčená, tedy zbavená vodní koroze. Teprve poté může být použita v myčce pro nádobí. Proces změkčování vody se provádí se speciální soli ve změkčovacím systému myčky. Nastavení a následně také požadované množství soli závisí na stupni tvrdosti vody z kohoutku (viz tabulka).

Nastavení















Množství dávkované soli může být nastaveno ve 4 stupních, v závislosti na tvrdosti vody. Podle zvoleného stupně se rozsvítí obrazovka 0, 1, 2 nebo 3 (viz tabulka). Tovární nastavení: 1.

1. Zjistíte si hodnotu tvrdosti vody ve vašem vodovodním systému. Pomůže vám příslušná vodo hospodářská společnost ve vašem okolí.
2. Nastavení můžete nalézt v tabulce s hodnotami tvrdosti vody.
3. Uzavřete dvířka.
4. Zapněte vypínač ZAP./VYP. 1. Obrazovka Mytí 10 bude blikat.
5. Stiskněte a podržte tlačítko START 3.
6. Otáčejte voličem programů 2, dokud se nerozblíká indikátor doplňování soli 7.
7. Uvolněte tlačítko.
Indikátor doplňování soli 7 bliká a rozsvítí se obrazovka „Kontrola přívodu vody“ 8 (= nastavení 1).

Chcete-li změnit nastavení:

1. Otáčejte voličem programů 2, dokud nebude zvoleno požadované nastavení.
2. Stiskněte tlačítko START 3. Indikátor doplňování soli 7 zhasne. Vybrané nastavení se uloží.

Tabulka tvrdosti vody

Hodnota tvrdosti vody	Rozsah tvrdosti	mmol/l	Nastavená hodnota			
0-8	měkká	0-1,1	0			
9-20	střední	1,2-2,9	1			
21-26	tvrdá	3,0-3,7	2			
27-44	tvrdá	3,8-6,2	3			

Použití speciální soli

Před zapnutím přístroje vždy nejprve doplňte speciální sůl. Díky tomu bude přebytek speciálního solného roztoku ihned vypláchnut a oplachovací nádrž nebude korodovat.

1. Otevřete šroubovací uzávěr příslušného oddílu [22].
2. Naplňte nádrž vodou (pouze při prvním zapnutí přístroje).
3. Poté přidejte sůl pro myčky (**nikoli stolní nebo tabletovou sůl**).
Voda se vylévá ven.

Jakmile se na ovládací desce rozsvítí indikátor doplňování soli, doplňte sůl.

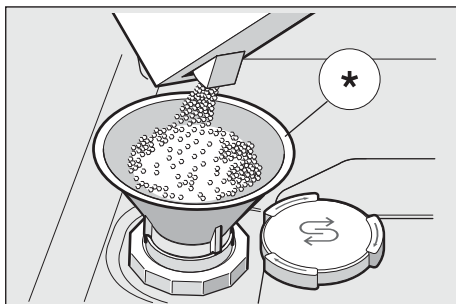

* V závislosti na modelu

Použití mycích prostředků se solným komponentem

Pokud používáte detergenty se solným komponentem, můžete obvykle složku soli vynechat až do hodnoty tvrdosti vody 21° dH (37° fH, 26° Clarke, 3,7 mmol/l). Pokud hodnota tvrdosti vody překročí 21° dH, musí být použita speciální sůl.

Vypínání indikátoru pro doplňování soli/systému změkčování vody

V případě narušení indikátoru pro doplňování soli [7] (například při použití kombinovaných detergentů obsahujících solnou složku) můžete tento indikátor vypnout.

- Postupujte podle popisu v kapitole „Nastavení systému změkčování vody“ a zvolte pozici 0. Indikátory pro systém změkčování vody a doplňování soli jsou nyní vypnuty.

⚠ Výstraha

Nikdy nenaplňujte dávkovač soli mycím prostředkem. Tím zničíte systém změkčování vody.

Leštidlo

Jakmile se na ovládací desce rozsvítí indikátor pro doplňování leštidla , máte stále k dispozici rezervní množství leštidla pro 1-2 cykly oplachování. Doplňte leštidlo. Leštidlo je nutné u nádobí bez skvrn a u čírého skla. Používejte pouze leštidlo určené pro myčky v domácnosti. Kombinované detergenty s komponentem leštidla můžete používat až do hodnoty tvrdosti vody 21° dH (37° fH, 26° Clarke, 3,7 mmol/l). Pokud hodnota tvrdosti vody překročí 21° dH, musí být použito leštidlo.

1. Stisknutím a zvednutím desky na krytu otevřete dávkovač .

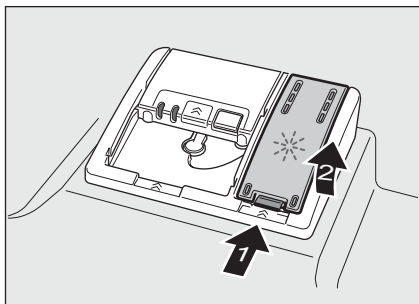

2. Opatrně nalijte prostředek pro oplachování až po značku max. objemu u plnicího otvoru.

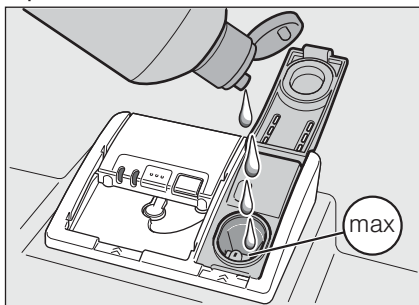







3. Uzavřete kryt tak, aby zaklapl.
4. Aby se zabránilo nadměrnému tvoření pěny během dalšího cyklu oplachování, je třeba hadříkem utřít přebytečné leštidlo.

Nastavení množství leštidla



Množství dávkovaného leštidla může být nastaveno ve 4 stupních. Podle zvoleného stupně se rozsvítí obrazovky 0, 1, 2 nebo 3 (viz tabulka tvrdosti vody). Tovární nastavení: 2.

Neměňte množství leštidla, pokud se na nádobí neobjeví pruhy (vyberte nižší nastavení), nebo vodní skvrny (zvolte vyšší nastavení).

1. Uzavřete dvířka.
2. Zapněte vypínač ZAP./VYP. .
3. Stiskněte a podržte tlačítko START .
4. Otáčejte voličem programů , dokud se nerozblíká indikátor doplňování leštidla .
5. Uvolněte tlačítko.

Indikátor doplňování leštidla  bliká a rozsvítí se obrazovky  a  (= nastavení 2).

Chcete-li změnit nastavení:

1. Otáčejte voličem programů , dokud nebude zvoleno požadované nastavení.
2. Stiskněte tlačítko START . Indikátor doplňování leštidla  zhasne. Vybrané nastavení se uloží.

Vypínání indikátoru pro doplňování leštidla

V případě narušení indikátoru pro doplňování leštidla [6] (například při použití kombinovaných detergentů obsahujících složku leštidla) můžete tento indikátor vypnout.

- Postupujte podle popisu v kapitole „Nastavení množství leštidla“ a zvolte pozici 0.

Indikátor pro doplňování leštidla [6] je nyní vypnut.



Nádobí

Nevhodné nádobí

- Příbory a nádobí ze dřeva.
- Jemné dekorativní sklo, řemeslně zpracované a starožitné nádobí. Tyto dekorace nejsou odolné vůči mytí v myčce.
- Plastové díly, které nejsou tepelně odolné.
- Měděné a cínové nádobí.
- Nádobí znečištěné popelem, voskem, mazacím tukem nebo inkoustem.

Hliníkové a stříbrné části mají při mycím cyklu náchylnost k zabarvení a vyblednutí. Dokonce i některé druhy skla (například nádobí z křišťálového skla) se mohou po více mycích cyklech zakalit.

Poškození skla a nádobí

Příčiny:

- Typ skla a proces sklářské výroby.
- Chemické složení mycího prostředku.
- Teplota vody v mycím programu.

Doporučení:

- Používejte pouze sklenice a porcelán, který výrobce označuje jako vhodný pro mytí v myčce.
- Použijte takový mycí prostředek, který nádobí chrání.
- Vytáhněte sklenice a příbory z myčky co nejdříve po ukončení programu.

Uložení nádobí

1. Odstraňte velké zbytky potravy. Není nutné předem oplachovat nádobí pod tekoucí vodou.
2. Vložte nádobí do myčky a dbejte na následující podmínky:
 - Nádobí musí být bezpečně uloženo a zabezpečeno proti převrácení.
 - Veškeré nádobí s otvory musí být uloženo těmito otvory dolů.
 - Nádobí s křivkami nebo zářezy musí být uloženo pod úhlem, aby byl umožněn odtok vody.
 - Ostříkovací rameno [20] se musí volně otáčet.

Velmi malé kusy nádobí by se neměly mýt v myčce, protože mohou snadno vypadnout z koše [24].

Vyklizení nádobí

Horké nádobí je citlivé na nárazy! Proto po ukončení programu nechte nádobí v myčce vychladnout.

Poznámka

Po ukončení programu můžete ještě stále vidět kapičky vody v přístroji. To ale nemá na vysoušení nádobí vliv.

Koš 24

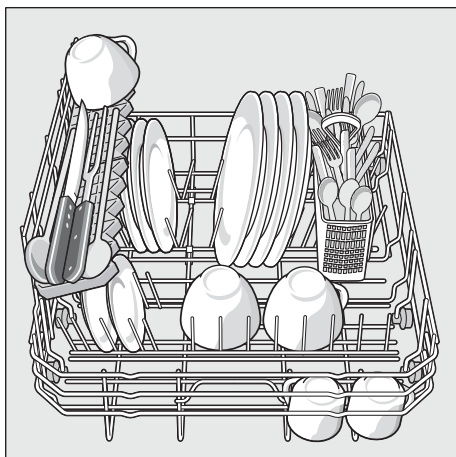

Koš na příbory

Vždy byste měli ukládat nevytříděné příbory špičkami směrem dolů. Aby se zabránilo zranění, pokládejte dlouhé a špičaté nářadí a nože do příslušného oddílu (police).

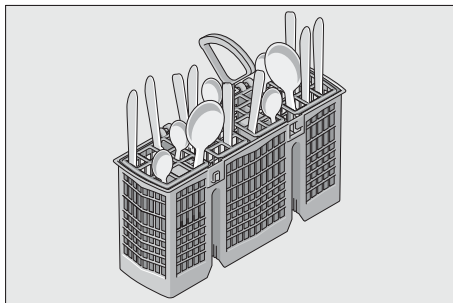

Sklopné trny*

* V závislosti na modelu

Tyčinky můžete sklopit dolů a umožnit lepší uspořádání pro pánve, mísy a sklenice.

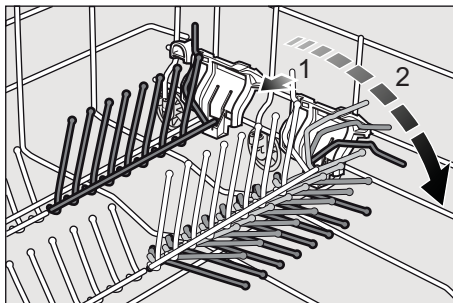

Výška nádobí

Maximální výška nádobí je 28 cm.

Mýcí prostředek





Můžete používat tablety, stejně jako práškové nebo tekuté mýcí prostředky určené pro myčky nádobí. Nikdy ale nepoužívejte tekutiny pro ruční mytí nádobí. Dávkování můžete nastavit individuálně pomocí práškového nebo tekutého mýcího prostředku a podle stupně znečištění. Tablety obsahují dostatečně velké množství účinných složek pro jakékoli mýcí úkoly. Moderní a účinné detergenty používají převážně nízko-alkalické preparáty s fosfáty a enzymy. Fosfáty navazují vápník ve vodě. Enzymy rozpouštějí škrob a odstraňují protein. Bezfosfátové detergenty jsou méně časté. Mají o něco slabší schopnost vázat vápník a vyžadují vyšší dávky. Pro odstraňování barevných skvrn (například skvrn po čaji, rajčatové omáčky) se zpravidla používají kyslíková bělicí činidla.

Poznámka

Pro zajištění dobrého výsledku mytí vždy postupujte podle pokynů uvedených na obalu mýcího prostředku! Pokud máte nějaké další otázky, doporučujeme, abyste využili asistenční službu výrobců mýcích prostředků.

⚠ Upozornění – Přečtěte si a dodržujte bezpečnostní informace a pokyny pro mýcí a oplachovací prostředky. Tyto informace jsou uvedeny na obalu.

Přidávání mýcího prostředku

1. Pokud je dávkovač mýcího prostředku  stále uzavřen, stiskněte tlačítko zámku  a poté dávkovač mýcího prostředku otevřete. Mýcí prostředek aplikujte pouze do suchého dávkovače  (tablety pokládejte naplocho, nikoli na hranu). Dávkování: postupujte podle pokynů výrobce uvedených na obalu. Odstupňovaný dávkovač mýcího prostředku  Vám umožní přidávat správné množství práškového nebo tekutého mýcího prostředku.

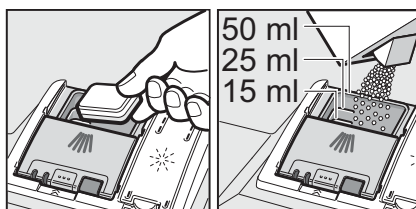

2. Uzavřete kryt dávkovače mýcího prostředku, a to posouváním krytu až do okamžiku bezproblémového zaklapnutí zámku.

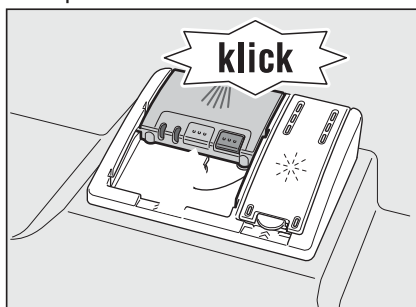

Dávkovač mýcího prostředku se otevírá automaticky a v optimálním okamžiku, v závislosti na zvoleném programu. Práškový nebo tekutý mýcí prostředek se rozprostře do prostoru přístroje a rozpustí se. Tableta spadne dolů do prostoru přístroje a rovněž se rozpustí.

Tip

Pokud je nádobí pouze lehce znečištěné, je možné použít o něco menší množství mycího prostředku ve srovnání s výše uvedenými hodnotami. Příslušné detergenty a ošetřovací produkty je možné zakoupit na internetu, a to prostřednictvím našich webových stránek nebo prostřednictvím zákaznického servisu (viz zadní strana).

Kombinovaný mycí prostředek



Kromě běžných mycích prostředků (Solo) je řada různých produktů nabízena s přidavnými funkcemi. Tyto produkty neobsahují pouze mycí prostředek, ale také prostředky pro oplachování a látky pro výměnu soli (3-in-1). V závislosti na příslušné kombinaci (4-in-1, 5-in-1 atd.) obsahují tyto produkty také další složky, jako například ochranu skla nebo čistič na nerezovou ocel. Kombinované mycí prostředky fungují pouze do určitého stupně tvrdosti (obvykle 26° Clarke). Při překročení tohoto limitu je třeba dodat sůl a oplachovací prostředek. Pokud používáte kombinované mycí prostředky, bude program oplachování nastaven automaticky, a to tak, aby byl zajištěn nejlepší možný výsledek oplachování a sušení.

Poznámky

- Optimálního výsledku oplachování a sušení dosáhnete pomocí jednoduchého mycího prostředku s přidáním soli a oplachovacího prostředku zvlášť.
- V případě krátkých programů nemusejí mít tablety plný čisticí účinek. To je způsobeno různými vlastnostmi rozpouštění. Mohou se objevit i nerozpuštěné zbytky mycího prostředku. U těchto programů doporučujeme používat čisticí prášek.
- I když svítí indikátor pro doplňování oplachovacího prostředku nebo soli, bude program oplachu fungovat správně s kombinovanými čisticími prostředky.
- Pokud používáte mycí prostředky v ochranném krytu, který je rozpustný ve vodě, dotýkejte se tohoto krytu pouze suchýma rukama a mycí prostředek vkládejte pouze do absolutně suchého dávkovače. V opačném případě by se mohl tento mycí prostředek usazovat na povrchu.
- Pokud přejdete z kombinovaných mycích prostředků k těm samostatným (Solo), ujistěte se o správném nastavení systému pro změkčování vody a objemu vody pro oplachování.

Přehled programů

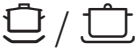
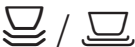
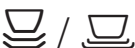
V tomto přehledu je zobrazen maximální možný počet programů.
Příslušné programy a jejich uspořádání můžete nalézt na ovládacím panelu.

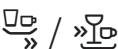
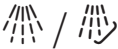
Typ nádobí	Typ znečištění	Program	Další možné volby	Průběh programu
Hrnce a pánve, necitlivé nádobí a příbory	Velmi lepkavé připálené nebo zaschlé zbytky potravin obsahující škrob nebo protein	 Intenzivní 70°	Všechny	Předmytí Mytí 70° Mezimy­tí Leštění 65° Sušení
		 Normální 65°	Všechny	Předmytí Mytí 65° Mezimy­tí Leštění 65° Sušení
Kombinované nádobí a příbory	Z části zaschlé zbytky potravin v běžné domácnosti	 Normální 65°	Všechny	Předmytí Mytí 65° Mezimy­tí Leštění 65° Sušení
		 Eco 50°	Všechny	Předmytí Mytí 50° Mezimy­tí Leštění 65° Sušení
Citlivé nádobí, příbory; plastové a skleněné nádobí citlivé na teplotu	Mírně lepkavé zbytky potravin, zbytky čerstvých potravin	 Mírný 40°	Intenzivní zóna Úspora času (VarioSpeed) Extra sušení	Předmytí Mytí 40° Mezimy­tí Leštění 55° Sušení
		 Rychlý 45°	Extra sušení	Mytí 45° Mezimy­tí Leštění 55°
Všechny typy nádobí	Studené opláchnutí, Mezimy­tí	 Předmytí	Žádné	Předmytí

Volba programu

Můžete si vybrat vhodný program podle typu nádobí a stupně znečištění.

Informace pro zkušební ústavy

Zkušební ústavy přijímají informace pro testy srovnatelnosti (například podle normy EN60436).

Na jejich základě jsou testy prováděny. Nejedná se však o výsledky nebo hodnoty spotřeby.

Žádosti posílejte e-mailem na adresu: dishwasher@test-appliances.com

V žádostech je požadováno číslo produktu (E No.) a výrobní číslo (FD).

Tato čísla najdete na typovém štítku  umístěném na dveřích přístroje.

P+ Přídavné funkce

* V závislosti na modelu

Další možnosti lze nastavit pomocí příslušných tlačítek .

Úspora času (VarioSpeed)*

Pomocí této funkce můžete redukovat dobu provozu o cca 20-50 %, v závislosti na zvoleném programu oplachování. Aby mohlo být dosaženo optimálních výsledků mytí a vysoušení v rámci redukované doby provozu, zvyšuje se spotřeba energie a vody.

Hygiena*

Během procesu mytí se zvýší teplota. Tím se zlepšují hygienické podmínky. Tato dodatečná volba je ideální například pro mytí kuchyňských prkének nebo kojeneckých láhví.

Extra sušení*

Zvýšená teplota během konečného oplachu a prodloužená doba vysoušení zajišťují lepší vyschnutí dokonce i u plastových částí. V tomto režimu se spotřeba energie mírně zvýší.



Obsluha přístroje

Data programu

Data programu (hodnoty spotřeby) můžete nalézt v souhrnu instrukcí. Tato data se vztahují k normálním podmínkám a tvrdosti vody nastavené na hodnotu 2. Různé ovlivňující faktory, jako například teplota vody nebo tlak v síti, mohou vést k určitým odchylkám.

Aqua senzor*

* V závislosti na modelu

Aqua senzor je optické měřicí zařízení (fotobuňka), které měří zakalení vody pro oplachování. Aqua senzor se používá podle příslušného programu. Pokud je Aqua senzor aktivní, může být „čistá“ voda pro oplachování převedena do další lázně s oplachem, což vede ke snížení spotřeby vody o 2-4 litry. Pokud je hodnota zakalení vody vyšší, je voda odčerpána a nahrazena čerstvou vodou. V automatických programech lze rovněž nastavit teplotu a dobu provozu, a to podle stupně znečištění.

Zapnutí spotřebiče

1. Otevřete kohoutek nadoraz.
2. Uzavřete dvířka.
3. Zapněte vypínač ZAP./VYP. 1. Obrazovka Mytí 10 bude blikat.
4. Otočte voličem programů 2 do pozice požadovaného programu.
5. Stiskněte tlačítko START 3. Rozsvítí se obrazovka Mytí 10. Program začíná běžet.

Poznámky

- Pro zajištění provozu myčky nádobí, který je šetrný k životnímu prostředí: Program Eco 50° je program, který je vůči životnímu prostředí obzvlášť šetrný. Podle Nařízení EU 1016/2010 se jedná o „standardní program“, který zajišťuje nejúčinnější standardní mycí cyklus pro mytí běžně zašpiněného nádobí s ohledem na kombinovanou energii a spotřebu vody při mytí těchto typů nádobí.

Časová předvolba *

* V závislosti na modelu

Můžete odložit start programu o 3, 6 nebo 9 hodin.

1. Zapněte přepínač ON/OFF 1.
2. Několikrát za sebou stiskněte tlačítko pro předběžné nastavení startu 4 dokud se nerozsvítí příslušná hodnota 3h, 6h nebo 9h.
3. Stiskněte tlačítko START 3, programování časovače je aktivováno.
4. Pokud chcete vymazat předem zvolený čas startu, podržte stisknuté tlačítko pro předběžné nastavení startu 4, dokud nebude svítit žádná hodnota 3h, 6h nebo 9h.

Volbu programu můžete kdykoli změnit, dokud nebude příslušný program spuštěn.

Konec programu

Program je ukončen, když nesvítí ani jedna ze dvou obrazovek [9] a [10].

Poznámka

V zájmu úspory energie se myčka po ukončení programu automaticky vypne.

Přerušení programu

1. Vypněte vypínač ZAP./VYP. [1]. LED diody zhasnou. Program je uložen. Pokud byly otevřeny dveře u přístroje, který má namontovanou přípojku teplé vody, nebo u přístroje, který je zahřátý, nechte nejprve dveře po dobu několika minut pootevřené a poté je zavřete. V opačném případě by mohla expanze (tlaku) způsobit nežádoucí otevření dveří nebo vypuštění vody ven z přístroje.
2. Pokud chcete pokračovat v programu, znovu zapněte vypínač ZAP./VYP. [1].

Ukončení programu (Reset)

1. Podržte tlačítko START [3] po dobu cca 3 sekund, dokud nezhasnou všechny obrazovky.
2. Zbývající programová sekvence pro vypouštění zbytkové vody trvá přibližně 1 minutu.

Změna programu

Po stisknutí tlačítka START [3] již nelze program změnit. Program může být změněn pouze zrušením (Reset).

Intenzivní sušení

Pro konečný oplach se používá vyšší teplota, která zlepšuje výsledek vysoušení. Doba provozu se může mírně prodloužit. (Dbejte zvýšené opatrnosti v případě drobného nádobí!)

1. Uzavřete dveře.
2. Zapněte vypínač ZAP./VYP. [1]. Obrazovka Mytí [10] bliká.
3. Stiskněte a podržte tlačítko START [3].
4. Otáčejte voličem programu [2], dokud nebude blikat obrazovka „Kontrola privodu vody“ [8].
5. Uvolněte tlačítko.

Chcete-li změnit nastavení:

1. Otáčením voliče programu [2] můžete zapnout program intenzivního vysoušení (svítí obrazovka Vysoušení) [9] nebo tento program můžete také vypnout (obrazovka Vysoušení [9] nesvítí).
2. Stiskněte tlačítko START [3]. Nastavení je uloženo.



Čištění a údržba

Pravidelnou kontrolou a údržbou myčky předcházíte poruchám. Tím šetříte čas a zabránujete problémům.

Celkový stav myčky

- Zkontrolujte, zda na ostříkovacím ramenu nejsou usazeniny tuku a vodního kamene. Pokud tyto usazeniny objevíte:

- Naplňte dávkovač mycím prostředkem. Spusťte přístroj bez nádobí v programu s nejvyšší teplotou oplachování.

Přístroj čistěte pomocí čisticích prostředků/čisticích prostředků pro přístroj, které jsou zvláště vhodné pro použití do myček nádobí.

- Aby bylo zajištěno, že těsnění dvířek zůstane vždy čisté a hygienicky nezávadné, pravidelně toto těsnění čistěte vlhkým hadříkem s trochu tekutiny pro ruční mytí nádobí.
- Pokud je přístroj na delší dobu vypnut, nechte dveře pootevřené, aby se zabránilo nepříjemnému zápachu.

Pro čištění myčky nikdy nepoužívejte parní čistič. Výrobce není v tomto případě odpovědný za jakékoli následné škody.

Pravidelně čistěte přední část přístroje a ovládací desku. Používejte přitom vlhký hadřík, vodu a trochu tekutiny pro ruční mytí nádobí. Nepoužívejte houby s hrubým povrchem nebo abrazivní čisticí prostředky. Tyto by mohly příslušné povrchy poškrábat.

Nerezové přístroje: Chcete-li zabránit korozi, nepoužívejte savé utěrky. Nebo tyto utěrky před prvním použitím důkladně několikrát vyperte.

⚠ Výstraha - nebezpečí pro zdraví
Nikdy nepoužívejte jiné domácí čisticí prostředky, například prostředky obsahující chlór!

Speciální sůl a leštidlo

- Zkontrolujte indikátory pro doplňování [7] a [6]. V případě potřeby doplňte sůl nebo leštidlo.

Sítka

Filtrační sítka [21] udržují velké cizí předměty v oplachovací vodě mimo prostor čerpadla. Tyto cizí předměty mohou někdy filtrační sítka zablokovat.

Filtrační systém se skládá z hrubého filtru, plochého jemného filtru a mikrofiltru.

1. Po každém cyklu mytí zkontrolujte, zda na filtrech nejsou usazeniny.
2. Podle obrázku odšroubujte válec filtru a vyjměte filtrační systém.

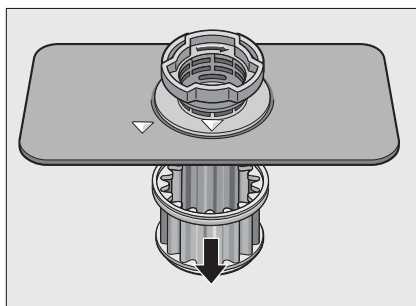
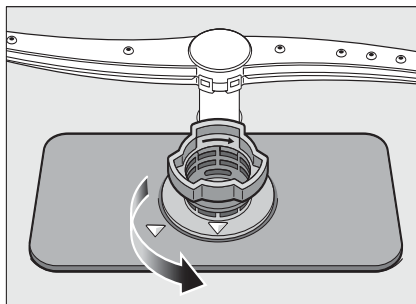

3. Odstraňte veškeré zbytky potravin a vyčistěte filtrační sítko pod tekoucí vodou.
4. Opačným postupem znovu nainstalujte filtrační systém a zkontrolujte, zda jsou šipky po uzavření filtračního systému naproti sobě.

Ostříkovací rameno

Vodní kámen a nečistoty z oplachovací vody mohou zablokovat trysky a ložiska ostříkovacího ramena [20].

1. Zkontrolujte, zda nejsou zablokovány výstupní trysky ostříkovacího ramena.
2. Vytáhněte ostříkovací rameno směrem nahoru.

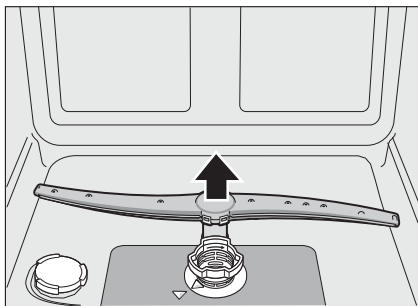

3. Opláchněte ostříkovací rameno pod tekoucí vodou.
4. Zajistěte ostříkovací rameno v příslušné poloze.

? Co dělat v případě poruchy?

Zkušenosti dokazují, že většinu závad, které se vyskytují v každodenním provozu, si můžete opravit sami. Díky tomu můžete mít svůj přístroj opět rychle k dispozici. V následujícím přehledu jsou uvedeny možné příčiny závad a užitečné informace o jejich nápravě.

Poznámka

Pokud se přístroj zastaví během mytí nádobí nebo pokud jej nelze z jakýchkoli důvodů spustit, nechte nejprve proběhnout funkci přerušení programu (Reset). (Viz kapitola „Provoz přístroje“).

⚠ Upozornění – Nezapomeňte: Opravy mohou provádět pouze příslušní techničtí pracovníci. Pokud je zapotřebí vyměnit nějakou součást, používejte pouze originální náhradní díly. Nesprávně provedené opravy nebo použití neoriginálních náhradních dílů mohou způsobit značné poškození a vystavit uživatele značnému riziku.

Čerpadlo odpadní vody

Velké zbytky jídla nebo cizí předměty, jež nebyly zachyceny ve filtrech, mohou zablokovat čerpadlo. Oplachovací voda pak zůstává nad filtračním sítkem.

⚠ Upozornění - Nebezpečí pořezání!

Při čištění čerpadla odpadní vody zajistěte, abyste se nezranili o kousky rozbitého skla nebo ostré náradí.

V tomto případě:

1. Nejprve odpojte přístroj z napájecí sítě.
2. Vytáhněte filtr **21**.
Naběračkou odeberte vodu.
3. V případě potřeby použijte houbu.
4. Uvolněte šrouby na krytu čerpadla (Torx T 20) a vytáhněte je.

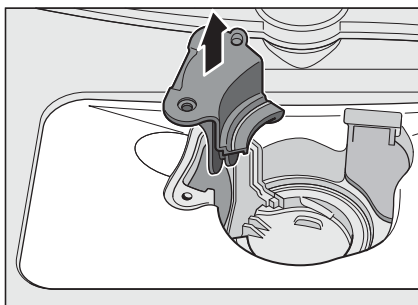
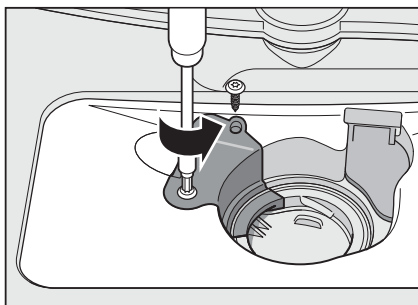

5. Zkontrolujte vnitřní prostor a odstraňte všechny cizí předměty.
6. Umístěte víko čerpadla do původní polohy. Zatlačte víko dolů a pevně je přišroubujte.
7. Nainstalujte filtrační sítko.

Tabulka poruch

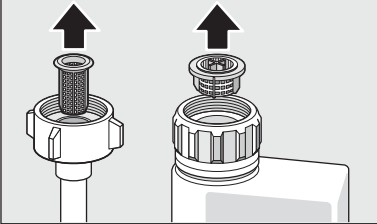
Porucha	Příčina	Odstranění
Svítil obrazovka „Zkontrolujte přívod vody“ 8 .	Přívodní hadice je zauzlovaná.	Nainstalujte nezauzlovanou přívodní hadici.
	Ventil je uzavřen.	Otevřete ventil.
	Ventil je deformovaný nebo zvápenatělý.	Otevřete ventil. Při otevřeném přívodu vody musí být hodnota průtoku minimálně 10 l/min.
	Filtr u přívodu vody je zablokovaný.	Vypněte přístroj a vytáhněte síťovou zástrčku. Vypněte ventil. Odšroubujte přípojku vodovodu.
		
		Vyčistěte filtr v přívodní hadici. Znovu našroubujte vodovodní přípojku. Zkontrolujte případné netěsnosti. Znovu zapojte napájení. Zapněte přístroj.
Svítil chybový kód E:22 .	Filtry 21 jsou znečištěny nebo zablokovány	Vyčistěte filtry. (Viz kapitola Čištění a údržba)
Svítil chybový kód E:24 .	Hadice pro odpadní vodu je zablokována nebo zkroucená.	Nainstalujte hadici bez zkroucení, vyjměte všechny zbytky materiálu.
	Přípojka se sifonem je stále utěsněna.	Zkontrolujte přípojku k sifonu a v případě potřeby ji otevřete.
	Kryt na čerpadle odpadní vody je uvolněn.	Proveďte správné uzamčení krytu. (Viz kapitola Čerpadlo odpadní vody).
Svítil chybový kód E:25 .	Čerpadlo odpadní vody je zablokováno nebo není uzamčeno ve své pozici.	Proveďte správné vyčištění čerpadla a uzamčení krytu. (Viz Čerpadlo odpadní vody).
Svítil chybový kód E:27 .	Napětí v síti je příliš nízké.	Nejedná se o závadu přístroje. Zajistěte kontrolu napětí v síti a kontrolu elektrické instalace.

cz Co dělat v případě poruchy?

Porucha	Příčina	Odstranění
Na digitální obrazovce se objevují různé chybové kódy (E:01 až E:30)	Pravděpodobně došlo k technické závadě.	Pomocí vypínače ZAP./VYP. <input type="checkbox"/> 1 vypněte přístroj. Po krátké pauze přístroj restartujte. Pokud problém přetrvává, vypněte ventil a vytáhněte síťový kabel. Kontaktujte Zákaznický servis a uveďte číslo chybového kódu.
Obrazovka bliká.	Dveře nejsou správně uzavřené.	Uzavřete dveře. Zkontrolujte, zda z koše nevycházejí nějaké předměty a nebrání v uzavření dveří (nádoby, dávkovač vůní).
Svítil indikátor pro doplňování soli <input type="checkbox"/> 7 nebo leštidla <input type="checkbox"/> 6.	Chybí leštidlo.	Doplňte leštidlo.
	Chybí sůl.	Doplňte speciální sůl.
	Snímač nedetekuje přítomnost solných tablet.	Použijte jinou speciální sůl.
Indikátor pro doplňování soli <input type="checkbox"/> 7 nebo leštidla <input type="checkbox"/> 6 nesvítil.	Indikátor pro doplňování je vypnutý.	Aktivace/deaktivace (viz kapitola Systém změkčování vody/Speciální sůl nebo leštidlo).
	V systému je stále dostatek speciální soli/leštidla.	Zkontrolujte indikátor pro doplňování, úroveň hladin.
Po ukončení programu zůstává v přístroji voda.	Filtrační systém nebo oblast pod filtry <input type="checkbox"/> 21 jsou ucpány.	Vyčistěte filtrační sítko a oblast pod nimi (viz kapitola Čerpadlo odpadní vody).
	Program ještě není u konce.	Počkejte na dokončení programu nebo proveďte resetování (viz kapitola Ukončení programu).

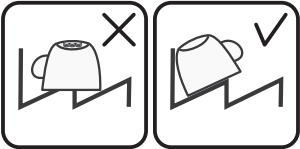
Porucha	Příčina	Odstranění
Nádobí není suché.	Žádné nebo příliš malé množství leštidla v dávkovači.	Doplňte leštidlo.
	Byl zvolen program bez vysoušení.	Zvolte program, který obsahuje proces vysoušení (viz kapitola Přehled programů, Sekvence programů).
	Na nádobí nebo přiborech ulpívá voda.	Pokládejte nádobí v šikmé poloze. Uveďte příslušné nádobí do šikmé polohy.
		
	Použitý kombinovaný mycí prostředek vykazuje při vysoušení slabý výkon.	Použijte jiný kombinovaný mycí prostředek s lepším vysoušecím výkonem. Proces vysoušení můžete zlepšit použitím leštidla.
	Funkce intenzivního vysoušení není aktivována.	Aktivujte funkci intenzivního vysoušení (viz kapitola Provoz přístroje).
Nádobí bylo vytaženo příliš brzy nebo nebyl proces vysoušení ještě ukončen.	Počkejte, dokud program neskončí, nebo počkejte po ukončení programu ještě 30 minut a teprve potom nádobí vytáhněte.	
Použitě leštidlo Eco má nedostatečné vysoušecí vlastnosti.	Použijte přiměřené leštidlo. Produkty Eco jsou méně účinné.	
Plastové nádobí není suché.	Zvláštní vlastnosti plastových materiálů.	Plastové materiály mají nižší kapacitu hromadění tepla, a proto je jejich vysychání problematictější.
Přibory nejsou suché.	Přibory nebyly v příslušném příborovém košíku správně uloženy.	Pokud je to možné, přibory oddělte. Oddělte od sebe kontaktní místa.
Po dokončení oplachování je vnitřní prostor přístroje stále mokrá.	Nejedná se o závadu přístroj.	Na základě principu „kondenzačního vysoušení“ vznikají v nádobách kapky vody. Vlhký vzduch kondenzuje na vnitřních stěnách myčky. Poté je odčerpáván.

cz Co dělat v případě poruchy?

Porucha	Příčina	Odstranění
Zbytky jídla ulpívají na nádobí	Kusy nádobí jsou uloženy příliš blízko u sebe. Koš pro nádobí je přeplněn.	Uložte nádobí tak, aby mezi jednotlivými kusy byly adekvátní mezery. Trysky ostříkovačeho ramena musejí dosáhnout na povrch nádobí. Uložte nádobí tak, aby se jednotlivé kusy vzájemně nedotýkaly.
	Ostříkovačící rameno se nemůže volně otáčet.	Uložte nádobí takovým způsobem, aby se ostříkovačící rameno mohlo volně otáčet.
	Trysky ostříkovačeho ramena jsou zablokovány.	Vyčistěte trysky ostříkovačeho ramena (viz kapitola Čištění a údržba).
	Filtrační sítko [21] jsou znečištěna.	Vyčistěte filtrační sítko (viz kapitola Čištění a údržba).
	Filtrační sítko [21] jsou vložena nesprávně a nejsou zapojena.	Proveďte správné vložení a zapojení.
	Program oplachování je příliš slabý.	Zvolte silnější program oplachování.
	Fáze předmytí byla příliš intenzivní, a proto snímač přepnul přístroj na slabší programovou sekvenci. Nepoddajné nečistoty nemohou být zcela odstraněny.	Vynechejte fázi předmytí. Odstraňte pouze velké zbytky jídla. Doporučujeme program Eco 50° nebo Intensive.
Úzké nádoby v rohových místech nejsou správně opláchnuty.	Duté nádoby neukládejte v šikmé poloze a v rohových místech.	
Zbytky mycího prostředku	Kryt dávkovače mycího prostředku je zablokovaný nádobím, a proto se nemůže plně otevřít.	Kryt dávkovače mycího prostředku nesmí být zablokovaný nádobím.
	Kryt dávkovače mycího prostředku je zablokovaný tabletou.	Tableta musí být uložena naplocho, nikoli na hranu.
	Kryt dávkovače mycího prostředku je zablokovaný tabletou. V rychlém a krátkém programu byly použity tablety. Ve zvoleném krátkém programu nebylo dosaženo adekvátní doby pro rozpouštění detergentu.	Doba rozpouštění tablet je pro tyto rychlé a krátké programy příliš dlouhá. Použijte prášek mycího prostředku nebo zvolte intenzivnější program.
	Účinnost mytí a rozpouštění se snižuje po delší době skladování nebo v případě hrudkovitěho složení detergentu.	Vyměňte mycí prostředek.
Vodní skvrny na plastových částech.	Tvoření kapek na plastových površích je fyzikálně nevyhnutelné. Po vyschnutí jsou vodní skvrny viditelné.	Použijte intenzivnější program (více výměn vody). Rozložte nádobí v šikmých polohách. Použijte leštidlo a zvyšte nastavení změkčovacího procesu.

Porucha	Příčina	Odstranění
Omyvatelné nebo ve vodě rozpustné povlaky ve vnitřním prostoru nebo na dveřích.	Látky mycího prostředku vytvářejí usazeniny. Tyto usazeniny obvykle nemohou být odstraněny chemickými přípravky (čistič přístroje,...).	Změňte značku mycího prostředku. Vyčistěte přístroj ručně.
	Pokud se na podlaze vnitřního prostoru objeví „bílý povlak“, byl pravděpodobně systém změkčování vody nastaven na velmi slabou úroveň.	Zvyšte úroveň nastavení procesu změkčování a v případě potřeby vyměňte mycí prostředek.
	Kryt dávkovače soli <input type="checkbox"/> není uzavřen.	Správně uzavřete kryt dávkovače soli.
Bílé ulpívající povlaky; vodní kámen na nádobí, ve vnitřním prostoru nebo na dveřích.	Pouze u skla: počáteční korozi skla stačí pouze otřít hadříkem.	Viz kapitola Poškození skla a nádobí.
	Látky mycího prostředku vytvářejí usazeniny. Tyto usazeniny obvykle nemohou být odstraněny chemickými přípravky (čistič přístroje,...).	Změňte značku mycího prostředku. Vyčistěte přístroj ručně.
	Rozsah tvrdosti nebyl nastaven správně, nebo je hodnota tvrdosti vody vyšší než 6,2 mmol/l.	Nastavte systém změkčování vody podle návodu k použití, nebo doplňte sůl.
	Mycí prostředky 3-in-1 nebo mycí prostředky Bio/Eco nejsou dostatečné.	Nastavte systém změkčování vody podle návodu k použití, nebo použijte separované mycí prostředky (dostatečný mycí prostředek, sůl, leštidlo).
	Nedostatečné dávkování mycího prostředku.	Zvyšte dávku mycího prostředku nebo tento mycí prostředek změňte.
Zvolený program oplachu je příliš slabý.	Zvolte intenzivnější program oplachu.	
Na nádobí jsou zbytky po čaji nebo rtěnce.	Příliš nízká teplota oplachu.	Zvolte program s vyšší teplotou mytí.
	Příliš malé množství mycího prostředku nebo nevhodný mycí prostředek.	Použijte vhodný mycí prostředek nebo správné dávkování.
	Fáze předmytí byla příliš intenzivní, a proto snímač přeplnul přístroj na slabší programovou sekvenci. Nepoddajné nečistoty nemohou být zcela odstraněny.	Vynechejte fázi předmytí. Odstraňte pouze velké zbytky jídla. Doporučujeme program Eco 50°.
Barevné skvrny (modré, žluté, hnědé), neseadno odstranitelné až neodstranitelné povlaky v přístroji nebo na nádobí z nerezové oceli.	Tvoření povlaku z ingrediencí zeleniny (zelí, celer, brambory, těstoviny,...), nebo z užitkové vody (mangan).	Částečně odstranitelné čističem pro myčky nádobí nebo mechanickým čištěním. Povlaky jsou zdravotně nezávadné.
	Tvoření povlaku vlivem metalických komponentů na stříbrném nebo hliníkovém nádobí.	Částečně odstranitelné čističem pro myčky nádobí nebo mechanickým čištěním.

cz Co dělat v případě poruchy?

Porucha	Příčina	Odstranění
Barevné skvrny (žluté, oranžové, hnědé), snadno odstranitelné usazeniny uvnitř spotřebiče (většinou na podlaze).	Tvoření povlaku obsahujícího složky ze zbytků jídla a různé látky z užitkové vody (vodní kámen), „mýdlové roztoky“.	Zkontrolujte funkci systému změkčování vody (doplňte sůl), nebo v případě použití kombinovaných mycích prostředků (tablety) aktivujte systém změkčování vody (viz kapitola Systém změkčování vody/Speciální sůl).
Odbarvené plastové součásti.	Příliš nízká teplota při oplachování. Fáze předmytí byla příliš intenzivní, a proto snímač přepnul přístroj na slabší programovou sekvenci. Nepoddajné nečistoty nemohou být zcela odstraněny.	Zvolte program s vyšší teplotou mytí. Vynechejte fázi předmytí. Odstraňte pouze velké zbytky jídla. Doporučujeme program Eco 50°.
Odstranitelné proužky na sklenicích a na příborech, s kovovým leskem.	Příliš mnoho leštidla. Nebylo přidáno žádné leštidlo, nebo nastavení bylo seřízeno na příliš nízkou hodnotu. Zbytek mycího prostředku v programové fázi konečného oplachu. Kryt dávkovače mycího prostředku je zablokován nádobím (kryt nemůže být plně otevřen). Fáze předmytí byla příliš intenzivní, a proto snímač přepnul přístroj na slabší programovou sekvenci. Nepoddajné nečistoty nemohou být zcela odstraněny.	Nastavte množství leštidla na nižší hodnotu. Přidejte leštidlo a zkontrolujte dávkování (doporučené nastavení 4-5) Kryt dávkovače mycího prostředku nesmí být zablokován nádobím. Vynechejte fázi předmytí. Odstraňte pouze velké zbytky jídla. Doporučujeme program Eco 50°.
Začínající nebo probíhající neodvratné zbarvení skla.	Sklenice, které nejsou odolné vůči mytí v myčce nádobí. Jsou pouze vhodné.	Používejte sklenice odolné vůči mytí v myčce. Nepoužívejte fázi dlouhodobé aplikace páry (doba po ukončení mycího cyklu). Používejte mycí cyklus s nižší teplotou. Nastavte systém změkčování vody podle stupně tvrdosti vody (v případě potřeby snižte hodnotu nastavení). Používejte mycí prostředek se složkou pro ochranu skla.

Porucha	Příčina	Odstranění
Korodující místa na přístrojech.	Přístroje nejsou dostatečně odolné vůči korozi. Čepel nožů jsou často náchylnější.	Používejte přístroje odolné vůči korozi.
	Přístroje budou rovněž korodovat, pokud korodující části oplachujete (rukojeti pánví, poškozené košíčky nádobí atd.).	Korodující části neomývejte.
	V oplachovací vodě bude příliš mnoho soli, pokud nebyl řádně upevněn zámek dávkovače soli nebo pokud se sůl při doplňování rozsykala.	Upevněte zámek dávkovače soli nebo odstraňte rozsypanou sůl.
Přístroj nelze nastartovat.	Došlo k vypnutí síťové pojistky.	Zkontrolujte síťové pojistky.
	Nebyl vložen napájecí kabel.	Ujistěte se o tom, že napájecí kabel je řádně zapojen na zadní straně přístroje a v zásuvce. Zkontrolujte funkčnost zásuvky.
	Nebyly řádně uzavřeny dveře přístroje.	Uzavřete dveře.
Program se spouští automaticky.	Nepočkali jste na ukončení programu.	Proveďte resetování (viz kapitola Ukončení programu).
Přístroj nelze nastavit (tvrdost, konečný oplach, ...).	Program přístroje právě běží. Přístroj může být nastaven pouze před zahájením programu.	Proveďte resetování (viz kapitola Ukončení programu) a nastavte přístroj podle návodu k použití.
Problématické otevírání dveří.	Byl aktivován dětský zámek.	Deaktivujte dětský zámek (viz Návod k obsluze na zadní straně).
Dveře nelze uzavřít.	Byl aktivován zámek dveří.	Pomocí zvýšené síly uzavřete dveře.
	Dveře nelze uzavřít kvůli instalaci.	Zkontrolujte instalaci přístroje. Dveře nebo připojené části se musejí zavírat bez problémů.
Nelze uzavřít kryt dávkovače mycího prostředku.	Dávkovač mycího prostředku nebo naváděcí systém krytu jsou zablokovány ulpívajícími zbytky mycího prostředku.	Odstraňte zbytky mycího prostředku.
Zbytky mycího prostředku v dávkovači.	Při doplňování byl dávkovač mycího prostředku vlhký.	Mycí prostředek nalévejte pouze do suchého dávkovače.
Přístroj se během programu zastavuje nebo je tento program přerušován.	Dveře nejsou správně uzavřeny.	Uzavřete dveře.
	Vrchní koš tlačí na vnitřní část dveří a zabraňuje řádnému uzavření těchto dveří.	Zkontrolujte, zda není stlačen zadní panel (například zásuvkou).
	Přerušení napájecího systému nebo přívodu vody.	Obnovte napájecí systém nebo přívod vody.

cz Co dělat v případě poruchy?

Porucha	Příčina	Odstranění
Plnicí ventily vydávají nepříjemné zvuky.	Příčina závisí na domácí instalaci, protože přístroj vadný není. Tento problém nemá vliv na funkci přístroj.	Není nutné žádné nápravné opatření.
Klepání nebo drnčení.	V případě provozu s nízkou spotřebou narážejí vodní trysky přímo do mycí nádrže. Během mycího cyklu se lehké nádoby pohybují.	Naložte do přístroje více nádobí, nebo rozložte nádoby v myčce více rovnoměrně. Malé kusy nádobí umístěte v myčce bezpečnějším způsobem.
Neobvyklé vytváření pěny.	Tekutina pro ruční mytí v dávkovači leštidla. Únik leštidla.	Ihned doplňte leštidlo do příslušného dávkovače. Otřete leštidlo hadříkem.

Zákaznický servis

Pokud se vám nedaří závadu odstranit, obraťte se na příslušný zákaznický servis. Vždy najdeme vhodné řešení a Vy se můžete vyhnout zbytečným návštěvám techniků. Kontaktní informace vašeho nejbližšího zákaznického servisu naleznete na zadní straně tohoto návodu k použití nebo v příloženém Seznamu poboček zákaznického servisu. Při volání uveďte číslo myčky (E- Nr. = 1) a výrobní číslo (FD = 2). Tato čísla jsou k dispozici na typovém štítku  na dveřích přístroje.

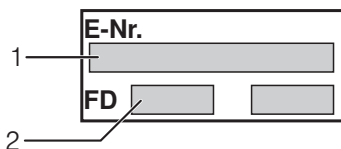

Spolehněte se na způsobilost výrobce. Kontaktujte nás. Můžete si být jisti, že oprava bude provedena školenými pracovníky, kteří používají originální náhradní díly pro vaše domácí přístroje.

Instalace a připojení

Myčka nádobí musí být připojena správně, jinak nebude radně fungovat. Specifikace pro vstupy a výstupy, stejně jako specifikace pro spotřebu, musí odpovídat požadovaným kritériím, která jsou uvedena v následujících odstavcích nebo v návodu k instalaci.

Instalaci přístroje proveďte správným postupem:

1. Kontrola přístroje v okamžiku doručení
2. Instalace přístroje
3. Přípojka odpadní vody
4. Přípojka pitné vody
5. Elektrické připojení

Produktový balíček

V případě jakékoli stížnosti se obraťte na prodejce v místě, ve kterém jste přístroj zakoupili, nebo na náš zákaznický servis.

- Myčka nádobí
- Návod k použití
- Montážní návod
- Záruka*
- Instalační materiály
- Deska pro navádění páry*
- Napájecí kabel

* V závislosti na modelu

Bezpečnostní pokyny

Dodržujte prosím bezpečnostní pokyny uvedené v kapitole „Instalace“.

Doručení

Ve výrobě byly důkladně přezkoumány všechny funkce myčky. Na základě těchto zkoušek se v myčce mohou objevit malé vodní skvrny. Tyto skvrny však zmizí ihned po prvním mycím cyklu.

Technické specifikace

Hmotnost:

max. 24 kg

Napětí:

220-240 V, 50 Hz nebo 60 Hz

Spotřeba:

2,0-2,4 kW

Pojistky:

10/16 (UK 13A)

Příkon:

vypnutý přístroj 0,1 W

zapnutý přístroj 0,1 W

Tlak vody:

alespoň 0,05 MPa (0,5 bar), max.

1 MPa (10 bar). Při vyšším tlaku vody:

připojit redukční ventil.

Vstupní rychlost:

minimálně 10 l/min

Teplota vody:

max. teplota 25 °C

Instalace

Požadované rozměry instalace naleznete v montážním návodu. Přístroj vyrovnejte. Ujistěte se, že je přístroj pevně nainstalován na podlaze.

- Zařízení může být snadno nainstalováno ve vybavené kuchyni mezi dřevěnými a plastovými stěnami.

Přípojka odpadních vod

1. Požadovanou pracovní sekvenci naleznete v návodu k instalaci. Pokud je to nutné, namontujte na sifon přípojku kanalizace.
2. Připojte hadici odpadních vod k drenážní přípojce sifonu pomocí přiložených součástí. Zkontrolujte, zda není drenážní hadice přelomená, rozdrčená nebo zkroucená. Zkontrolujte také, zda v drenážním systému není krycí deska, která by bránila odtékání odpadních vod!

Přípojka pitné vody

1. Připevněte přípojku pitné vody k vodovodnímu kohoutku podle návodu k instalaci. Použijte přiložené součásti. Zkontrolujte, zda přípojka pitné vody není někde zalomená, rozdrčená nebo zkroucená.
2. Při výměně přístroje vždy používejte novou hadici přívodu vody.

Tlak vody:

Alespoň 0,05 MPa (0,5 bar), maximálně 1 MPa (10 bar). Při vyšším tlaku vody: připojit redukční ventil.

Vstupní rychlost:

Minimálně 10 l/min

Teplota vody:

Max. teplota 25 °C

Připojení k elektrické síti

- Přístroj připojujte pouze k síti se střídavým proudem, v rozmezí od 220 V do 240 V a s frekvencí 50 Hz nebo 60 Hz, prostřednictvím správně nainstalované zásuvky s ochranným zemnicím vodičem. Požadované pojistky naleznete na typovém štítku [28].
- Zásuvka musí být v blízkosti přístroje a po instalaci musí být volně přístupná. Pokud není zásuvka volně přístupná, musí být odpojovač pro všechny póly (s kontaktním otvorem alespoň 3 mm) umístěn na instalační straně, aby byly dodrženy příslušné bezpečnostní pokyny.
- Přípojky mohou upravovat pouze příslušní technici.
- Prodlužovací napájecí kabel můžete zakoupit pouze v pobočce zákaznického servisu.
- Používejte pouze jistič s reziduálním proudem, který je opatřen symbolem . Pouze tento prodlužovací kabel zaručuje dodržování aktuálně platných předpisů.
- Přístroj je vybaven ochranným systémem proti škodám způsobeným vodou. Vezměte prosím na vědomí, že systém nebude fungovat, pokud nebude připojen napájecí kabel.

Odstranění přístroje

Postupujte podle níže uvedeného návodu.

1. Odpojte napájecí kabel přístroje.
2. Uzavřete přívod vody.
3. Uvolněte přípojky odpadní vody a pitné vody.
4. Vytáhněte přístroj a opatrně táhněte hadici za sebou.

Přeprava

Vyprázdněte myčku a zajistěte volné části.

Přístroj vypustěte podle následujícího návodu:

1. Otevřete vodovodní kohoutek.
2. Zavřete dveře.
3. Zapněte vypínač ZAP./VYP. [1].
4. Zvolte program s nejvyšší teplotou.
5. Stiskněte tlačítko START [3]. Spustí se sekvence programu.
6. Po cca 4 minutách stiskněte tlačítko START [3] a držte je, dokud nezhasnou všechny obrazovky. Po uplynutí cca 1 minuty bude přístroj úplně odčerpaný.
7. Vypněte vypínač ZAP./VYP. [1].
8. Zavřete vodovodní kohoutek, odpojte přívodní hadici a vypustěte vodu.

Přístroj převázejte pouze ve svislé poloze.

(Tímto způsobem zabráníte vniknutí zbytkové vody do řídicího systému a následnému poškození programové sekvence).

Ochrana proti mrazu

Pokud se přístroj nachází v prostoru, kde může teplota klesnout pod bod mrazu (například v rekreační budově), proveďte kompletní vyprázdnění přístroje (viz kapitola Přeprava).

Změny vyhrazeny.

Dětský zámek (zámek dveří)*

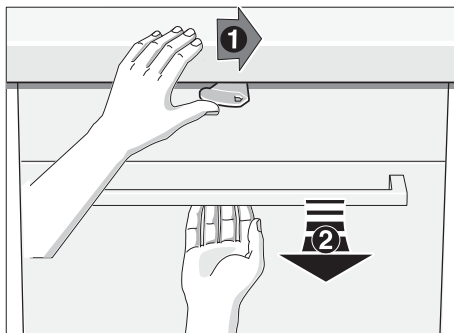

Pokud chcete otevřít dveře, posuňte páčku doprava a vytáhněte dvevní rukojeť.

Před odchodem od přístroje vždy kompletně uzavřete dveře. Tím chráníte své děti před potenciálním nebezpečím.

Záruka AQUA-STOP

CZ

(Záruka se nevztahuje na přístroje, jež nejsou vybaveny funkcí Aqua-Stop)

Kromě záručních nároků vznášených vůči prodejci, jež jsou založeny na kupní smlouvě, a také kromě naší záruky ke spotřebiči, budeme kompenzovat škody podle následujících podmínek:

1. Pokud je váš systém Aqua-Stop vadný a může způsobit škody po zatopení vodou, budeme realizovat nápravné kroky pro privátní uživatele. Pro zajištění ochrany před záplavou musí být přístroj připojen k napájecí síti.
2. Tato záruka s odpovědností je platná po dobu životnosti přístroje.
3. Podmínkou každého záručního nároku je správně provedená instalace přístroje a připojení systému Aqua-Stop podle našich pokynů. Totéž platí pro správnou instalaci rozšiřujícího systému Aqua-Stop (původní příslušenství). Naše záruka se nevztahuje na vadné přírodní dráhy nebo armatury před místem připojky systému Aqua-Stop na kohoutku.
4. Pokud je váš přístroj vybaven systémem Aqua-Stop, můžete během provozu od přístroje odejít a nechat otevřený kohoutek přírodního vodovodu. Kohoutek byste měli uzavřít pouze v případě, že se chystáte odejít na delší dobu, tedy například na dobu několika týdnů.

BSH Hausgeräte GmbH
Carl-Wery-Strasse 34
81739 Múnchen, Německo

Rezervace návštěvy technika a poradenské služby k produktu

GB 0344 892 8999

Hovory z pevné linky BT (British Telecom) jsou zpoplatněny sazbou 3 penci za minutu hovoru. Může být použito nastavení bezplatných hovorů do výše 6 penci.

IE 01450 2655

V době špičky se účtuje poplatek 0,03 EUR za minutu hovoru.

US 866 447 4363

V době mimo špičku tento poplatek činí 0,0088 EUR za minutu hovoru. Bezplatné hovory

V přiloženém seznamu poboček zákaznického servisu naleznete kontaktní údaje všech zemí.

Internet: www.siemens-home.com/cz



9000917461 en (9310-2) 550EA

Sruční a jasné. Vše, co potřebujete vědět pro obsluhu myčky...
Přesto si však před prvním použitím myčky přečtěte Návod k montáži a Návod k použití!

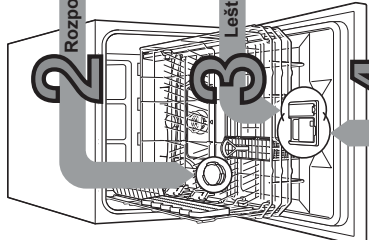

Přehled pokynů – myčka nádobí

1

Nastavení systému změkčování vody*

Pozdějte svou myčku do správné vodotěsné spíňací skříně a podle výkající se tvrdosti vody...
 *pouze před prvním mytím nebo po výměně vody

Tvrdost vody °dH	Rozsah měkká	mmol/l	Nastavení jmm
0-8	0-1.1	0	0
9-20	1.2-2.9	1	1
21-26	3.0-3.7	2	2
27-44	3.8-6.2	3	3

2 Rozpuštění vodního kamene (není nutné pro nastavení hodnoty 0)...

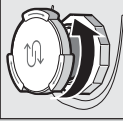

Odsroubujte kryt.



Nalijte vodu do dávkovače soli pouze před prvním mytím.

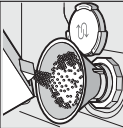

Přidejte speciální sůl (miky nepřidávejte mycí prostředek).

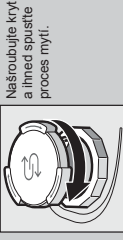

Našroubujte kryt a ihned spusťte proces mytí.

3 Leštido

Trpělivý lesk...

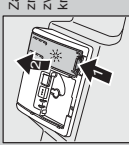

Zaliatek na značku 1, zvedněte kryt 2.

4 Přidání mycího prostředku



V případě potřeby otevřete kryt (stiskněte tlačítko).

Hodně nečistot, hodně mycího prostředku...

Pozor: Kombinované produkty nejsou vhodné pro všechny programy. Postupujte podle pokynů výrobce.



Mycí prostředek nalijte pouze do suchého dávkovače.



Posuňte kryt, stiskněte!

6 Volba programu

Přehled programů
 V tomto přehledu je zobrazen maximální možný počet programů. Odpovídající programy přístroje můžete volit na ovládacím panelu.
 Programová data byla měřena v laboratoři podle evropské normy EN50242. V praxi může docházet k odchylkám.

Rychlý, úsporný nebo intenzivní...

Intenzivní 70°	Normální 65°	Eco 50°	Rychlý 45°	Předmytí
0/10	0/10	0/10	0/10	0/10
3.45 - 1.15	0.90 - 0.40	9.5 - 7	0.29	0.15
0.90 - 0.40	0.90 - 0.40	0.90 - 0.40	0.45	0.05
9.5 - 7	9.5 - 7	9.5 - 7	6	3

Doba trvání: hod:min
 Spotřeba energie v kWh
 Spotřeba vody v litrech

7

Zahájení programu Jde se na to...

9 Vypnutí přístroje Vše je v pořádku...

8 Další možnosti**
 Expressní mytí / Speed Perfect
 Program je doopravdy rychlejší a spotřebou energie. Proces mytí je konstantní.

Flexibilita...
 Extra sušení
 ... Zlepšení výsledku vysušení pomocí posledním polaciu. (Buďte opatrní při mytí delikátních nádobí).

Hygiena
 ... Během konečného opláchnu se zvýší teplota vody a tím se zvýší hygienické podmínky.

**V závislosti na modelu

Péče a údržba

Sítka
... zkontrolujte
... podle potřeb
... vyčistěte.

Sítkový válec
vysroubujte,
vyměte systém
sítěk...

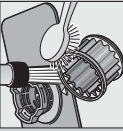

Omyjte pod
tekoucí vodou...

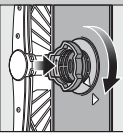

Pro perákemý výsledek mytí...

Systém sítěk
zasroubujte.
Pozor na
značení!...

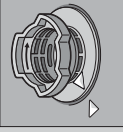

Čištění vodního čerpadla
- Vytáhněte síťovou zábrtku.
- Uvolněte sroby na krytu čerpadla (Torx T20).
- Vytáhněte květ.
- Zkontrolujte, zda se v prostoru lopatkového kola nenacházejí cizí předměty.
- Nasadte a zasroubujte kryt.
- Vložte sítko.

Ostříkovací
rameno
... odstraňte
nečistoty,
usazeniny.

Sporní rameno
vyměňte
vzhůru...

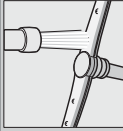

Omyjte ostříkovací
rameno pod
vodou (vyčistěte je
pomocí páráčka)...

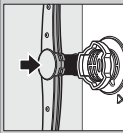

Vložte ostříkovací
rameno...

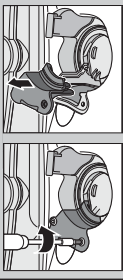

Malé závady si můžete opravit sami...

...Svěpomoc se vyplátí!

Porucha

Svítlí symbol kohoutku "A"

Přívodní ventil je deformovaný nebo zapečetěný



Možná příčina

- ▶ Otevřete přívodní ventil.
- ▶ 1. Odšroubujte přípojku vodovodu.
- ▶ 2. Vyčistěte sítko v přípojkě.
- ▶ 3. Průtok při otevření přívodu vody musí být alespoň 10 l/min.

- ▶ Při nižším průtoku vody přiblokovanou armaturu vyměňte.
- ▶ Nainstalujte neponošenou přívodní hadici.
- ▶ Nainstalujte neponošenou hadici pro odpadní vodu.

Hadice odpadní vody je zakomená nebo zablkovaná

Nasazte květ (viz výše).

Čerpadlo odpadní vody je zablkováno

Vyčistěte čerpadlo (viz výše).

Technická závada na spotřebiči

Kontaktujte záruční servis (uveďte chybový symbol).

Program nebyl ukončen

Uzavřete spotřebič a zapněte jej, nebo ukončete program (viz Ukončení programu).

Rez na příbozech

Tvrdré těpele noží jsou máchnější k rezivění.
Koroze z jiného zdroje.

Použijte příbory vhodné pro mytí v myčce.

Ve spotřebiči nikdy nemyjte rezavé dily.

Ukončení programu...

V průběhu programu podržte tlačítko START po dobu cca 3 sekund (Rise), dokud ozravnovažeznashne.

Zbývající seřevence programu pro drenáž zbytkové vody trvá asi 1 minutu.

Porucha

Nádoby není čistě

Zbývky jídla nebo plíska na nádobí



Možná příčina

- ▶ Nádoby je v myčce uloženo příliš blízko sebe nebo přes sebe
- ▶ Příliš málo detergentu
- ▶ Byl zvolen nevhodný program

Trysky ostříkovací ramena jsou ucpané

Sítka jsou znečištěná a nesprávně usazená

Ramena ostříkovací jsou zablkovaná

Odstanění

- ▶ Nádoby oddělte. Vyměte se jeho nahromadění.
- ▶ Postupujte podle návodu výrobce (mycí prostředek.
- ▶ Zvolte intenzivnější program.

- ▶ Vyčistěte ostříkovací ramena (viz výše).
- ▶ Sítka jsou znečištěná a nesprávně usazená
- ▶ Umyjte nádobí tak, aby se ramena mohla volně otáčet.

Skvrny a povlaky

- ▶ Příliš vysoké množství dávkování leštidla
- ▶ Skvrny vody nebo vodního kamene: zvyšte dávkování.

Nádoby není suché

- ▶ Leštidlo
- ▶ Použijte kombinovaný mycí prostředek más slabší vysoušecí výkon
- ▶ Nastavení přístroje

Mléčné povlaky na nádobí (ze odstátin)

- ▶ Znečistování vody není správně nastaveno
- ▶ Nastavte správné systém znečistování vody.
- ▶ Doplněte speciální soli

Mléčné povlaky, zakalené sítko, neprůhledné sítko (nelze odstranit)

- ▶ Sklenice nejsou vhodné pro mytí v myčce
- ▶ Používejte sklo vhodné pro mytí v myčce.

Odbarvení plastů/nádoby

- ▶ Příliš málo mycího prostředku
- ▶ Zřítla barvy způsobená barvením potravin (omáčka z rajčat)

Používejte vhodný detergent pro sklo.

- ▶ Postupujte podle pokynů výrobce (mycí prostředek).
- ▶ Proces odbarvování není škodlivý.
- ▶ V následujícím cyklu oplachů nádobí vybledne.

Správné uspořádání nádobí...

Nádoby vhodné pro mytí v myčce: zbavené popela, vosku, tuků, barvy nebo nálepek; odstraněte velké zbytky marmelády, mléčných produktů a jídla. Postupujte podle návodu k použití a zkontrolujte, zda se ostříkovací rameno volně otáčí.

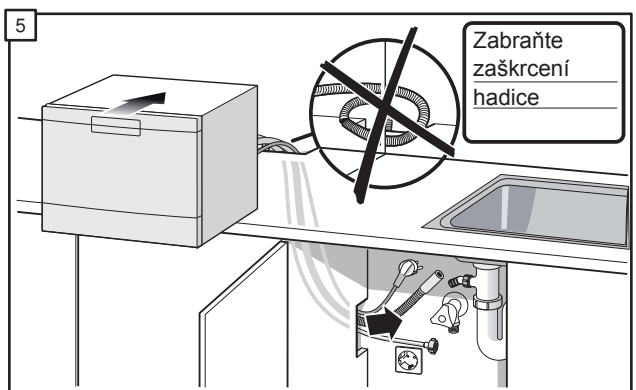
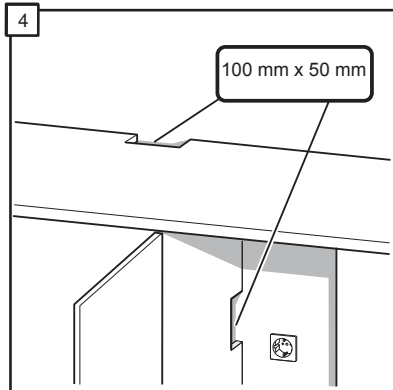
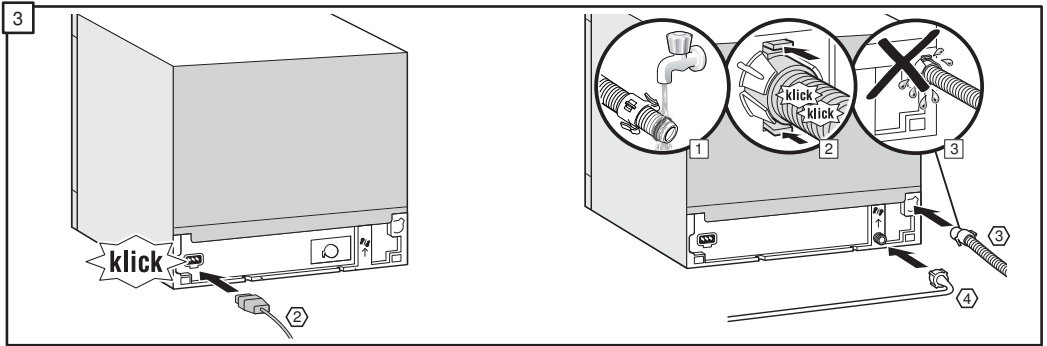
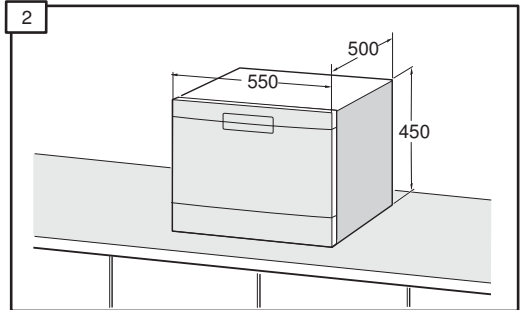
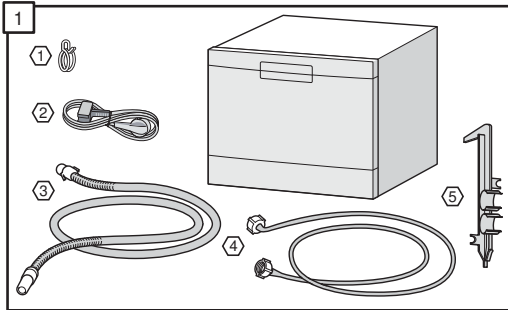

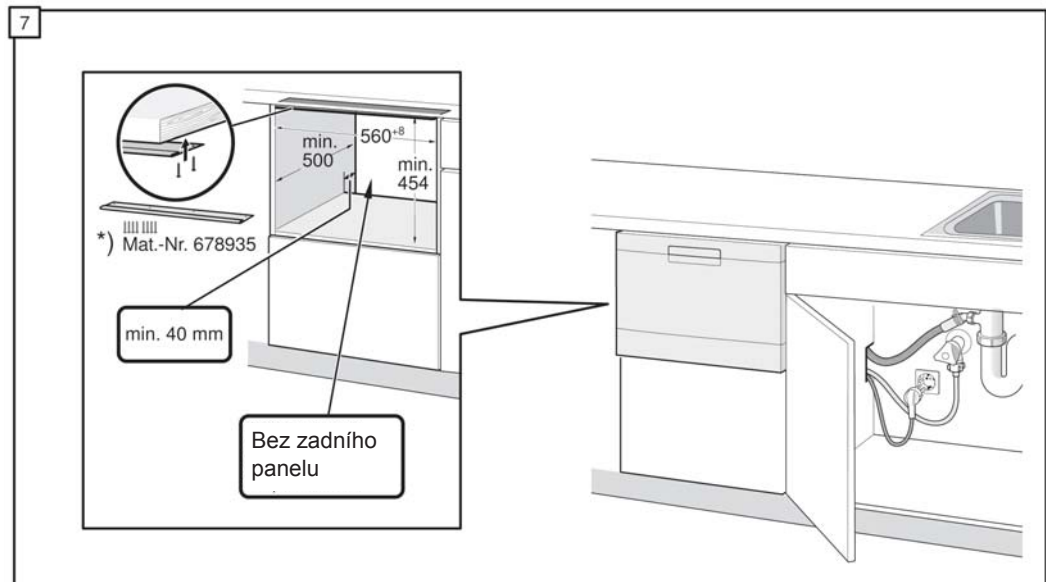
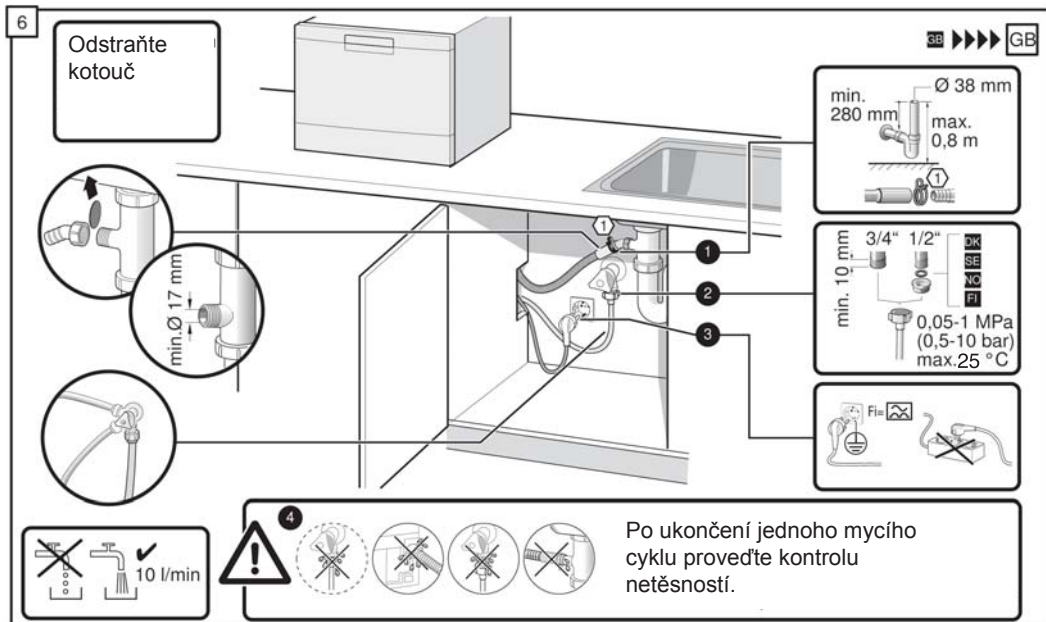
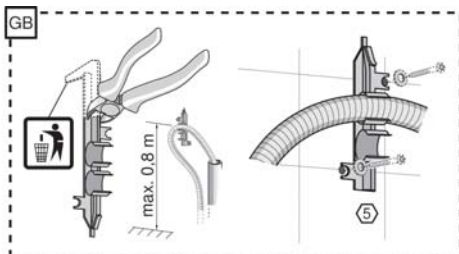
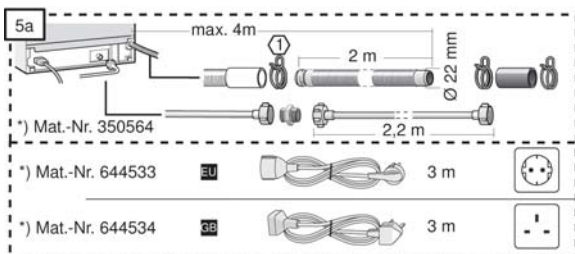

CS

Pozor změna!

Technické údaje

Příkon:

vypnuto 0,20 W

nevyprnuto 0,20 W

INFORMAČNÍ LIST

BSH domácí spotřebiče, s.r.o., Pekařská 695/10b, 155 00 Praha 5

Obchodní značka BSH



Značka	SIEMENS
Prodejní označení	SK25E211EU
Počet standardních sad nádobí	6
Třída energetické účinnosti (A+++.. nejnižší spotřeba až D ...nejvyšší spotřeba)	A+
Spotřeba energie ¹⁾ v kWh	174
Spotřeba energie standardního mycího cyklu v kWh	0,61
Spotřeba energie ve vypnutém stavu a v pohotovostním stavu ve W	0,2/0,2
Spotřeba vody ²⁾ v l	2240
Třída účinnosti sušení (A....nejvyšší účinnost až G nejnižší účinnost)	A
Standardní program ³⁾	Eco 50°C
Doba trvání standardního programu v min	225
Trvání režimu ponechání v zapnutém stavu v min.	0
Hlučnost ⁴⁾ v dB (A) re 1 pW	48
Vestavný spotřebič, určený k montáži	NE

- 1) Spotřeba energie v kWh za rok na základě 280 standardních mycích cyklů, u kterých se napouští studená voda, a na spotřebě v režimech s nízkou spotřebou energie. Skutečná spotřeba energie bude záviset na tom, jak je spotřebič používán.
- 2) Spotřeba vody v litrech za rok na základě 280 standardních mycích cyklů. Skutečná spotřeba vody bude záviset na tom, jak je spotřebič používán.
- 3) „Standardní program“ je standardní mycí cyklus, na který se vztahují informace uvedené na štítku a v informačním listu. Tento program je vhodný pro mytí běžně znečištěného stolního nádobí a jedná se o neúčinnější program z hlediska kombinované spotřeby vody a energie.
- 4) Hlučnost podle Evropské normy EN 60704-3. Deklarovaná hodnota emise hluku tohoto spotřebiče je 48 dB (A), což představuje váženou hladinu akustického výkonu Lwa vzhledem k referenčnímu akustickému výkonu 1pW.

Případné technické změny, tiskové chyby a odlišnosti ve vyobrazení jsou vyhrazeny bez upozornění.
Aktuální návod najdete na webových stránkách www.siemens-home.com/cz.

Ujištění dovozce o vydání prohlášení o shodě

Vážený zákazníku,

dle § 13, odst.5 zákona č.22/97 Sb. Vás ujišťujeme, že na všechny výrobky distribuované společností BSH domácí spotřebiče s.r.o. našim obchodním partnerům bylo vydáno prohlášení o shodě ve smyslu zákona č. 22/97 Sb a nařízení vlády č.168/1997 Sb., 169/1997 Sb. a 177/1997 Sb. a příslušných nařízení vlády.

Toto ujištění dovozce o vydání prohlášení o shodě se vztahuje na všechny výrobky včetně plynových spotřebičů, které jsou obsaženy v aktuálním ceníku firmy BSH domácí spotřebiče s.r.o.

Prohlášení o hygienické nezávadnosti výrobků

Všechny výrobky distribuované společností BSH domácí spotřebiče s.r.o. a přicházející do styku s potravinami splňují požadavky o hygienické nezávadnosti dle zákona č.258/2000 Sb., vyhlášky 38/2001 Sb. Toto prohlášení se vztahuje na všechny výrobky přicházející do styku s potravinami uvedené v aktuálním ceníku firmy BSH domácí spotřebiče s.r.o.

Záruční podmínky

Na tento uvedený výrobek je poskytována záruční lhůta 24 měsíců (ode dne prodeje).

Základním průkazem práv spotřebitele ve smyslu Občanského zákoníku je pořizovací doklad (paragon, faktura, leasingová smlouva ap.). Pokud byl při prodeji vydán záruční list, je tento součástí výrobku s výrobním číslem uvedeným na přední straně tohoto záručního listu. Zejména v případech delší než zákonné záruční lhůty je proto záruční list jediným průkazným dokladem práv uživatele pro uznání prodloužené záruky. Ve vlastním zájmu ho proto uschovejte. Nedílnou součástí záručního listu je doklad o pořízení (paragon, faktura, leasingová smlouva apod.) Pro případ prodloužené záruční lhůty z důvodu dříve provedených oprav je nutno předložit i opravní listy z těchto oprav.

Bezplatný záruční servis je možno poskytnout jen v případě předložení pořizovacího dokladu nebo v případě prodloužené záruky i vyplněného záručního listu (musí obsahovat druh spotřebiče, typové označení, výrobní číslo, datum prodeje a označení prodávajícího v souladu s § 620 odst. 3 Občanského zákoníku). Záruční list vyplňuje prodejce a je v zájmu spotřebitele zkontrolovat správnost a úplnost uvedených údajů. Záruční list je platný pouze v originálu, na kopie nebude brán zřetel.

Záruční oprava se vztahuje výhradně na závady, které vzniknou průkazně v době platné záruční lhůty, a to vadou materiálu nebo výrobní vadou. Takto vzniklé závady je oprávněn odstranit pouze autorizovaný servis. Uplatnit záruku může spotřebitel u autorizovaného servisu nebo v prodejně, kde byl spotřebič zakoupen. Zvolí-li spotřebitel jiný, než nejbližší autorizovaný servis, bude na něm, aby nesl v souvislosti s tím zvýšené náklady.

Ze záručních oprav jsou vyloučeny zejména tyto případy:

- výrobek byl instalován nebo používán v rozporu s návodem k obsluze, příp. s návodem na montáž
- údaje na záručním listu nebo dokladu o zakoupení se liší od údajů na výrobním štítku spotřebiče
- při chybějícím nebo poškozeném výrobním štítku spotřebiče
- je-li výrobek používán k jinému než výrobcem stanovenému účelu - spotřebič je určen k používání v domácnosti.
- záruka neplatí, je-li výrobek používán k profesionálním nebo komerčním účelům
- mechanické poškození (závady vzniklé při přepravě)
- poškození vzniklá nepozorností, živelnou pohromou nebo jinými vnějšími vlivy (např. vyšším napětím v elektrorozvodné síti, extrémně tvrdou vodou apod.)
- neodborným zásahem, nepovolenými konstrukčními změnami nebo opravou provedenou neoprávněnou osobou
- běžná údržba nebo čištění, instalace, programování, kontrola parametrů výrobku
- opotřebením vzniklé používáním spotřebiče

Rozšířená záruka nad rámec zákona

U spotřebičů (pračky, myčky) sériově vybavených systémem Aqua-Stop (patent fy BSH) je výrobcem poskytnuta záruka na škody způsobené chybou tohoto systému. Na tyto škody poskytneme náhradu soukromému spotřebiteli a to po celou dobu životnosti spotřebiče.

Upozornění pro prodejce

Prodejce je povinen dát zákazníkovi platný prodejní doklad, kde bude uvedeno datum prodeje a označení spotřebiče a na požádání zákazníka je povinen vystavit správně a úplně vyplněný záruční list v den prodeje výrobku. Při případné předprodejní reklamaci je třeba předložit řádně vyplněný reklamační protokol.

„Spotřebič není určený pro používání osobami (včetně dětí) se sníženými fyzickými, smyslovými a nebo mentálními schopnostmi, a nebo s nedostatkem zkušeností a vědomostí, pokud jim osoba zodpovědná za jejich bezpečnost neposkytne dohled a nebo je nepoučila o používání spotřebiče.“

Kontakt na servis domácích spotřebičů SIEMENS

BSH domácí spotřebiče, s.r.o.

Pekařská 695/10b

155 00 Praha 5

tel.: +420 251 095 546

email: opravy@bshg.com

Objednávky příslušenství a náhradních dílů

email: dily@bshg.com

Aktuální informace o servisu naleznete na internetových stránkách
www.siemens-home.com/cz.

Zde máte také možnost sjednat opravu pomocí online formuláře.

The image features the Siemens logo in a white box at the top left. The background is a photograph of a modern kitchen island with a dark grey finish. On top of the island, there is a stack of white plates, several clear wine glasses, and a pair of yellow rubber gloves. In the background, a city skyline is visible across a body of water under a cloudy sky.

SIEMENS

Umývačka riadu

SK25E211EU

siemens-home.com/sk

sk Návod na použitie

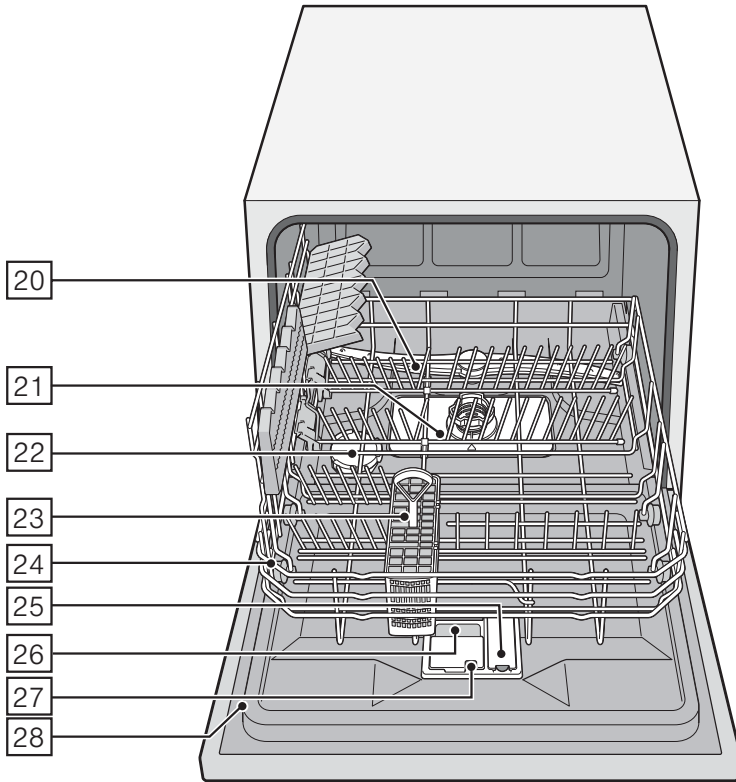
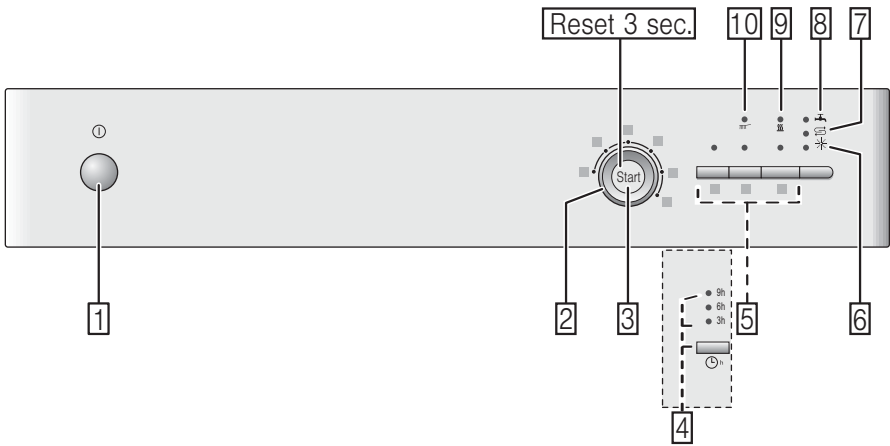

Obsah

 Použitie podľa určenia.....	4	Výška riadu.....	13
 Bezpečnostné pokyny.....	4	 Umývací prostriedok.....	14
Pred zapnutím prístroja.....	4	Pridávanie umývacieho prostriedku.....	14
Doručenie.....	5	Kombinácia umývacieho prostriedku.....	15
Inštalácia.....	5	 Prehľad programov.....	16
Pri každodennom používaní.....	6	Voľba programu.....	17
Zablokovanie dvierok.....	6	Informácie pre skúšobné ústavy.....	17
Poškodenie.....	6	 Prídavné funkcie.....	17
Likvidácia.....	7	Úspora času	
 Ochrana životného prostredia.....	8	(VarioSpeed).....	17
Obal.....	8	Hygiena.....	17
Staré prístroje.....	8	Extra sušenie.....	17
 Zoznámenie sa s prístrojom.....	8	 Obsluha prístroja.....	18
Ovládací panel.....	8	Údaje programov.....	18
Vnútrotný priestor prístroja.....	8	Aqua senzor.....	18
 Zariadenie na zmäkčovanie vody/ Špeciálna soľ.....	9	Zapnutie prístroja.....	18
Nastavenie.....	9	Odložený štart.....	18
Tabuľka tvrdosti vody.....	9	Koniec programu.....	19
Použitie špeciálnej soli.....	10	Prerušenie programu.....	19
Umývacie prostriedky obsahujúce soľ... 10		Ukončenie programu.....	19
Vypnutie ukazovateľa doplňovania soli/zariadenia zmäkčovania vody.....	10	Zmena programu.....	19
 Leštadlo.....	11	Intenzívne sušenie.....	19
Nastavenie množstva leštidla.....	11	 Čistenie a údržba.....	20
Vypnutie indikátora doplňovania leštidla.....	12	Celkový stav prístroja.....	20
 Riad.....	12	Špeciálna soľ a leštadlo.....	20
Nevhodný riad.....	12	Filtračné sitká.....	20
Poškodenie skla a riadu.....	12	Ostrekovacie rameno.....	21
Vkladanie riadu.....	12	 Čo robiť v prípade poruchy?.....	21
Vyberanie riadu.....	13	Čerpadlo odpadovej vody.....	22
Kôš.....	13	Tabuľka porúch.....	23
Kôš na príbory.....	13	 Zákaznícky servis.....	31
Sklopné kolíky.....	13		

 Inštalácia a pripojenie.....	31
Rozsah dodávky.....	31
Bezpečnostné pokyny.....	31
Dodanie.....	32
Technické špecifikácie.....	32
Inštalácia.....	32
Prípojka odpadovej vody.....	32
Prípojka pitnej vody.....	32
Elektrické pripojenie.....	33
Demontáž prístroja.....	33
Preprava.....	33
Ochrana proti mrazu (Vypustenie prístroja).....	33

Použitie podľa určenia

- Tento prístroj je určený na používanie v domácnosti a domácom prostredí.
- Umývačku riadu používajte len v domácnosti a len v rámci určeného spôsobu používania, čiže na umývanie domáceho kuchynského riadu.

Bezpečnostné pokyny

Deti od 8 rokov alebo osoby, ktorým ich fyzické, zmyslové či duševné schopnosti alebo nedostatok skúseností či znalostí bránia v bezpečnom používaní prístroja, nesmú tento prístroj používať bez dozoru alebo predchádzajúcej inštruktáže zodpovednej osoby.

Pred zapnutím prístroja

Prosíme, dôkladne si prečítajte návod na použitie a pokyny na inštaláciu. Tieto dokumenty obsahujú dôležité informácie o spôsobe inštalácie, používaní a údržbe prístroja. Všetky dokumenty uschovajte pre prípad použitia v budúcnosti alebo pre ďalšieho majiteľa.

Doručenie

1. Pri preberaní tovaru po doručení okamžite skontrolujte obal a umývačku, či neboli poškodené pri doprave. Poškodený prístroj nezapojujte, ale obráťte sa na svojho dodávateľa.
2. Obalový materiál likvidujte spôsobom šetrným k životnému prostrediu.
3. Nedovoľte deťom hrať sa s obalom ani s jeho časťami. Hrozí nebezpečenstvo udusenía spôsobeného skladacími kartónmi a fóliami.

Inštalácia

- Po inštalácii skontrolujte, či je zadná časť umývačky chránená proti voľnému prístupu (ochrana proti kontaktu s horúcim povrchom).
- Nainštalujte a pripojte tento prístroj podľa príslušných návodov.
- Pred začiatkom inštalácie odpojte umývačku z elektrickej siete.
- Zaistite, aby uzemňovací systém domovej inštalácie bol nainštalovaný podľa predpisov.
- Podmienky elektrického pripojenia musia vyhovovať špecifikáciám uvedeným na typovom štítku umývačky [28].
- Pokiaľ je sieťový kábel tohto prístroja poškodený, musí sa nahradiť vhodným náhradným káblom. Aby nedošlo k zraneniu, je nutné tento kábel zakúpiť len v našom zákazníckom servise.
- Ak sa má umývačka inštalovať do vysokých skriniek, musí byť táto skriňa riadne upevnená.
- Pokiaľ sa umývačka inštaluje pod iný domáci spotrebič alebo v tesnej blízkosti iného domáceho spotrebiča, postupujte podľa informácií týkajúcich sa inštalácie kombinovaných s umývačkou riadu a podľa inštalčných pokynov pre príslušné prístroje.
- Postupujte tiež podľa inštalčných pokynov pre konkrétnu umývačku riadu, aby bola zaistená bezpečná prevádzka všetkých prístrojov.
- Ak nemáte k dispozícii príslušné informácie alebo ak inštalčné pokyny neobsahujú príslušné informácie, obráťte sa na výrobcu týchto prístrojov a zaistíte správnu inštaláciu umývačky riadu v blízkosti ďalších spotrebičov.

- Ak nie je možné získať žiadne informácie od výrobcu, v takom prípade nie je možné umývačku inštalovať do pozície nad alebo pod tieto prístroje.
- Ak umiestnite nad umývačku mikrovlnnú rúru, môže dôjsť k poškodeniu tejto mikrovlnnej rúry.
- Neinštalujte prístroj do blízkosti zdrojov tepla (radiátory, zásobníky tepla, sporáky alebo iné zariadenia, ktoré vyžarujú značné množstvo tepla). Pod varnú dosku je možné prístroj nainštalovať len v prípade, ak sa dodrží patričná bezpečná vzdialenosť.
- Po inštalácii prístroja skontrolujte prístupnosť zásuvky. (Vid' elektrické pripojenie).
- Niektoré modely: plastové puzdro na prípojke vodovodu obsahuje elektrický ventil; pripojovacie káble sú umiestnené v prívodnej hadici. Túto hadicu nesmiete poškodiť. Neponárajte plastové puzdro do vody.

Pri každodennom používaní

Pred použitím umývacích prostriedkov a leštidiel si prečítajte bezpečnostné informácie a návod na použitie na obale.

Detská poistka (zablokovanie dvierok)*

Popis detskej poistky je uvedený na zadnej strane návodu.

* V závislosti od modelu

Poškodenie

- Tento prístroj smie opravovať a otvárať len príslušný technický pracovník. Pred začiatkom tejto činnosti odpojte prístroj od elektrickej siete. Vytiahnite sieťovú zástrčku alebo vypnite poistku. Zatvorte vodovodný kohútik .
- Pri poškodeniach, predovšetkým ovládacieho panela (trhlíny, diery, vylomené tlačidlá), alebo obmedzení funkcie dvierok sa prístroj nesmie prevádzkovať. Vytiahnite sieťovú zástrčku alebo vypnite poistku. Zatvorte prívod vody, zavolajte zákaznícky servis.

Likvidácia

1. Nepotrebné prístroje odstavte z prevádzky, aby sa zabránilo následným nehodám .
2. Vyradené prístroje zlikvidujte spôsobom šetrným k životnému prostrediu.

Upozornenie **Nebezpečenstvo úrazu!**

- Nože a ďalší riad s ostrými hrotmi musia byť umiestnené v košíku na príbory. Ostré hroty musia smerovať nadol. Prípadne môžete tento riad ukladať vodorovne v priehradke na odkladanie nožov*.
- Nikdy sa neopierajte o otvorené dvierka. Na dvierka si nesadajte.
- V prípade voľne stojacich prístrojov skontrolujte, či nedošlo k preťaženiu koša.

* V závislosti od modelu

Upozornenie **Nebezpečenstvo výbuchu!**

Do umývacej komory nepridávajte žiadne rozpúšťadlá. Nebezpečenstvo výbuchu!

 **Upozornenie**
Nebezpečenstvo oparenia!
Ak program ešte beží, otvárajte dvierka veľmi opatrne. Môže dôjsť k vystreknutiu horúcej vody von z prístroja.

Upozornenie **Nebezpečenstvo pre deti!**

- Pokiaľ prístroj obsahuje funkciu detskej poistky, použite ju. Presný popis nájdete na zadnej strane návodu.
- Nedovoľte, aby sa deti s prístrojom hrali alebo aby ho sami obsluhovali.
- Umývacie prostriedky a leštidlá ukladajte mimo dosahu detí. Mohlo by dôjsť k poleptaniu v ústach, krku a v očiach alebo k uduseniu.
- Nedovoľte, aby sa deti približovali k otvorenej umývačke riadu. Voda v oplachovacom priestore nie je pitná a môže obsahovať zvyšky umývacieho prostriedku.
- Pri otváraní a zatváraní dvierok vo výške očí zaistite, aby sa deti nezasekli medzi dvierka umývačky a spodnú skriňu.
- Nepodceňujte riziko uzamknutia detí v prístroji (nebezpečenstvo udusenia) alebo iné nebezpečné riziká. Nepotrebné prístroje: vytiahnite sieťovú zástrčku, zlikvidujte prívodný kábel. Zničte zámku dverí, aby sa dvierka nedali zatvoriť.



Ochrana životného prostredia

Obaly nových prístrojov a staré prístroje samotné obsahujú cenné suroviny a recyklovateľné materiály. Prosíme, zaistíte likvidáciu jednotlivých častí oddelene podľa príslušného typu. Informácie o aktuálnych možnostiach likvidácie získate u svojho predajcu alebo na príslušnom miestnom úrade.

Obal

Všetky plastové časti prístroja sú označené medzinárodné štandardizovanými skratkami (napríklad >PS< polystyrén). Pri likvidácii prístroja je teda možné plastový odpad triediť. Dodržujte prosím bezpečnostné pokyny uvedené v kapitole „Doručenie“.

Vyradené prístroje

Prosíme, dodržujte bezpečnostné pokyny uvedené v kapitole „Likvidácia prístroja“.



Tento prístroj je označený v súlade so Smernicou Európskeho parlamentu a Rady 2012/19/EÚ o odpade z elektrických a elektronických zariadení – WEEE (OEEZ). Smernica špecifikuje rámec pre spätný odber a recykláciu vyradených prístrojov na území EÚ.



Zoznámenie sa s prístrojom

Schémy uvedené na ovládacom paneli a vo vnútornom priestore prístroja môžete nájsť na prednej strane v obálke. V texte sú uvedené jednotlivé pozície.

Ovládací panel

- 1 Vypínač ZAP./VYP.
- 2 Volič programov
- 3 Tlačidlo ŠTART
- 4 Odložený štart*
- 5 Prídavné funkcie**
- 6 Ukazovateľ doplnovania leštidla
- 7 Ukazovateľ doplnovania soli
- 8 Ukazovateľ „Kontrola prívodu vody“
- 9 Ukazovateľ pre sušenie
- 10 Ukazovateľ pre čistenie

* V závislosti od modelu

** Číslo závislé od modelu

Vnútorná časť prístroja















- 20 Ostrekovacie rameno
- 21 Filtračné sitká
- 22 Dávkovač špeciálnej soli
- 23 Košík na príbory
- 24 Kôš
- 25 Zásobník na leštidla
- 26 Zásobník na umývací prostriedok
- 27 Uzatvárateľná zástrčka zásobníka umývacieho prostriedku
- 28 Typový štítok

Zariadenie na zmäkčovanie vody/ Špeciálna soľ

Na zaistenie dobrých výsledkov umývania je nutné v tejto umývačke používať mäkkú vodu, čiže vodu s nízkym obsahom vápnika. Inak sa bude na riade a na vnútornej nádobe usadzovať vodný kameň.

Voda z vodovodu s vyšším špecifickým stupňom tvrdosti musí byť mäkkená, čiže zbavená vodného kameňa. Až potom sa môže použiť v umývačke riadu. Proces zmäkčovania vody prebieha pomocou špeciálnej soli v zmäkčovacom systéme umývačky. Nastavenie a následne aj požadované množstvo soli závisí od stupňa tvrdosti vody z vodovodu (pozri tabuľku).

Tabuľka tvrdosti vody

Hodnota tvrdosti vody dH	Rozsah tvrdosti	mmol/l	Nastavenie			
0-8	mäkká	0-1,1	0			
9-20	stredná	1,2-2,9	1			
21-26	tvrdá	3,0-3,7	2			
27-34	tvrdá	3,8-6,2	3			

Nastavenie

Množstvo dávkovanej soli môže byť nastavené v 4 stupňoch, v závislosti od tvrdosti vody. Podľa zvoleného stupňa sa rozsvieti ukazovateľ 0, 1, 2 alebo 3 (pozri tabuľku). Výrobné nastavenie: 1.

- Zistite si hodnotu tvrdosti vody vo vašom vodovodnom potrubí. Pomôže vám príslušná vodohospodárska spoločnosť vo vašom okolí.
- Nastavenie môžete nájsť v tabuľke s hodnotami tvrdosti vody.
- Zatvorte dvierka.
- Zapnite vypínač ZAP./VYP. 1].
Ukazovateľ Umývanie 10] bude blikať.
- Stlačte a podržte tlačidlo ŠTART 3].
- Otáčajte voličom programov 2] dokiaľ sa nerozblíkajú ukazovateľ dopĺňovania soli 7].
- Uvoľnite tlačidlo.

Ukazovateľ dopĺňovania soli 7] bliká a rozsvieti sa ukazovateľ „Kontrola prívodu vody“ 8] (= nastavenie 1).

Ak chcete zmeniť nastavenie:

- Otáčajte voličom programov 2], kým nebude zvolené požadované nastavenie.
- Stlačte tlačidlo ŠTART 3]. Ukazovateľ dopĺňovania soli 7] zhasne. Vybraté nastavenie sa uloží.

Použitie špeciálnej soli

Pred zapnutím prístroja vždy najskôr doplňte špeciálnu soľ. Vďaka tomu bude prebytok špeciálneho soľného roztoku ihneď vypláchnutý a oplachovacia nádrž nebude korodovať.

1. Otvorte skrutkovací uzáver zásobníka [22].
2. Naplňte nádobu vodou (len pri prvom zapnutí prístroja).
3. Potom pridajte soľ pre umývačky (**nie kuchynskú ani tabletovú soľ**). Prtom voda pretečie a odtečie von.

Až sa na ovládacom paneli rozsvieti indikátor doplnovania soli [7] doplňte soľ.

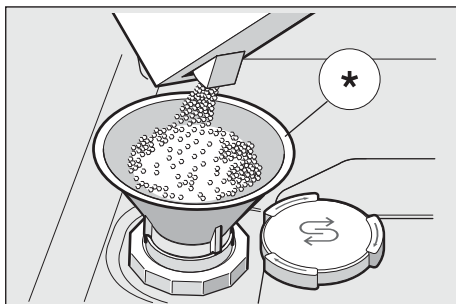

* V závislosti od modelu

Umývacie prostriedky obsahujúce soľ

Ak používate detergenty so soľným komponentom, môžete obvykle zložku soli vynechať až do hodnoty tvrdosti vody 21° dH (37° fH, 26° Clarke, 3,7 mmol/l). Pokiaľ hodnota tvrdosti vody prekročí 21° dH, musí sa použiť špeciálna soľ.

Vypnutie ukazovateľa doplnovania soli / zariadenia zmäkčovania vody

Ak ukazovateľ doplnenia soli [7] prekáža, (napríklad pri použití kombinovaných prostriedkov obsahujúcich soľnú zložku) môžete tento ukazovateľ vypnúť.

- Postupujte podľa popisu v kapitole „Nastavenie zariadenia zmäkčovania vody“ a zvolte pozíciu 0. Ukazovatele pre zariadenie zmäkčovania vody a doplnovania soli sú teraz vypnuté.

⚠ Výstraha

Nikdy nenaplňujte nádobu pre špeciálnu soľ umývacím prostriedkom. Poškodili by ste tak zariadenie zmäkčovania vody.

Leštidlo

Keď sa na ovládacom paneli rozsvieti ukazovateľ pre doplňovanie leštidla  6, máte stále k dispozícii rezervné množstvo leštidla na 1-2 cykly oplachovania.

Doplňte leštidlo. Leštidlo je nutné na to, aby bol riad bez škvŕn a aby bolo sklo číre.

Používajte len leštidlo určené pre umývačky riadu v domácnosti. Kombinované umývacie prostriedky s komponentom leštidla môžete používať až do hodnoty tvrdosti vody 21° dH (37° fH, 26° Clarke, 3,7 mmol/l). Ak hodnota tvrdosti vody prekročí 21° dH, musí sa použiť leštidlo.

1. Stlačením a zdvihnutím dosky na kryte otvorte zásobník  25.

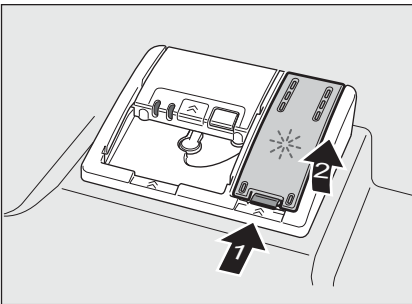

2. Opatrne nalejte leštidlo až po značku max. objemu pri plniacom otvore.

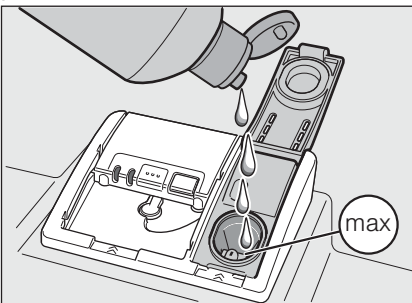









3. Uzavrite kryt tak, aby zaklapol.
4. Aby sa zabránilo nadmernej tvorbe peny počas ďalšieho cyklu oplachovania, je potrebné handričkou utrieť prebytočné leštidlo.

Nastavenie množstva leštidla



Množstvo dávkovaného leštidla možno nastaviť v 4 stupňoch. Podľa zvoleného stupňa sa rozsvieti ukazovateľ 0, 1, 2 alebo 3 (pozri tabuľku tvrdosti vody).

Výrobné nastavenie: 2.

Nemeňte množstvo leštidla, pokiaľ sa na riade neobjavia pruhy (vyberte nižšie nastavenie), alebo škvŕny (zvoľte vyššie nastavenie).

1. Zatvorte dverka.
2. Zapnite vypínač ZAP./VYP.  1. Ukazovateľ Umývanie  10 bude blikať.
3. Stlačte a podržte tlačidlo ŠTART  3.
4. Otáčajte voličom programov  2, kým sa nerozblíkajú ukazovateľ doplňovania leštidla  6.
5. Uvoľnite tlačidlo. Ukazovateľ doplňovania leštidla  6 bliká a rozsvietia sa ukazovatele  9 a  8 (= nastavenie 2).

Ak chcete zmeniť nastavenie:

1. Otáčajte voličom programov  2, kým nebude zvolené požadované nastavenie.
2. Stlačte tlačidlo ŠTART  3. Ukazovateľ doplňovania leštidla  6 zhasne. Vybraté nastavenie sa uloží.

Vypínanie ukazovateľa pre doplňovanie leštidla

V prípade, že ukazovateľ pre doplňovanie leštidla  ruší (napríklad pri použití kombinovaných umývacích prostriedkov obsahujúcich zložku leštidla) môžete tento ukazovateľ vypnúť.

- Postupujte podľa popisu v kapitole „Nastavenie množstva leštidla“ a zvolte pozíciu 0.

Ukazovateľ pre doplňovanie leštidla  je teraz vypnutý.



Riad

Nevhodný riad

- Príbory a riad z dreva.
- Jemné dekoratívne sklo, remeselne spracované a starožitné sklo alebo porcelán. Tieto nie sú odolné voči umývaniu v umývačke riadu.
- Plastové diely, ktoré nie sú tepelne odolné.
- Medený a cínový riad.
- Riad znečistený popolom, voskom, mazacím tukom alebo atramentom. Hliníkové a strieborné materiály majú pri umývanom cykle náchylnosť k zafarbeniu a vyblednutiu. Dokonca i niektoré druhy skla (napríklad poháre či misky z krištáľového skla) sa môžu po viacerých umývacích cykloch zakaliť.

Poškodenie skla a riadu

Príčiny:

- Typ skla a proces sklárskej výroby.
- Chemické zloženie umývacieho prostriedku.
- Teplota vody v umývacom programe.

Odporúčania:

- Používajte len sklo a porcelán, ktoré výrobca označuje ako vhodné na umývanie v umývačke riadu.
- Používajte druh umývacieho prostriedku, ktorý riad chráni.
- Vyberte poháre a príbory z umývačky čo najskôr po ukončení programu.

Vkladanie riadu

1. Odstráňte väčšie zvyšky potravín. Nie je nutné riad vopred oplachovať pod tečúcou vodou.
2. Vložte riad a dbajte na nasledujúce podmienky:
 - Riad musí byť bezpečne uložený a zabezpečený proti prevráteniu.
 - Všetky nádoby s otvormi musia byť uložené týmito otvormi nadol.
 - Riad s krivkami alebo zárezmi musí byť uložený šikmo, aby bol umožnený odtok vody.
 - Ostrekovacie rameno  sa musí voľne otáčať.

Veľmi malé kusy riadu by sa nemali umývať v umývačke riadu, pretože by mohli vypadnúť z koša .

Vyberanie riadu

Horúci riad je citlivý na nárazy! Preto po ukončení programu nechajte riad v umývačke riadu vychladnúť.

Poznámka

Po ukončení programu môže byť vidno kvapôčky vody v prístroji. To však nemá na sušenie riadu vplyv.

Kôš 24

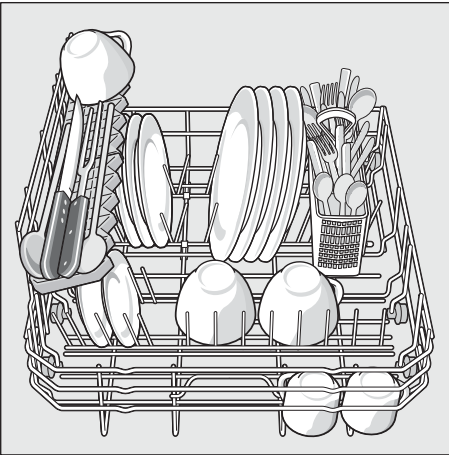

Kôš na príbory

Vždy by ste mali ukladať nevytriedené príbory špičkami smerom nadol.

Aby sa zabránilo zraneniu, ukladajte dlhé a špicaté náradie a nože do príslušného oddielu (priehradky).

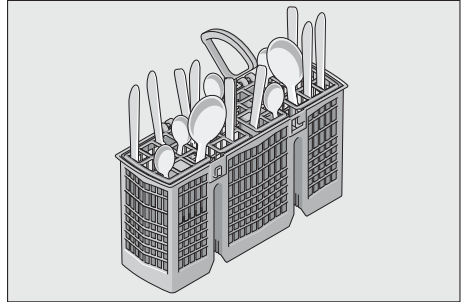

Sklopné kolíky*

* V závislosti od modelu

Kolíky môžete sklopiť nadol a umožniť lepšie usporiadanie pre panvice, misy a poháre.

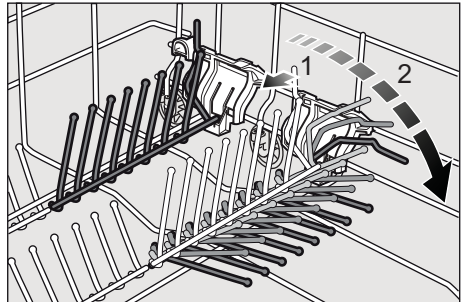

Výška riadu

Maximálna výška riadu je 28 cm.



Umývací prostriedok

Môžete používať tablety, rovnako ako práškové alebo tekuté umývacie prostriedky určené pre umývačky riadu. Nikdy však nepoužívajte prostriedky na ručné umývanie riadu. Dávkovanie môžete nastaviť individuálne podľa použitia práškoveho alebo tekutého umývacieho prostriedku alebo podľa stupňa znečistenia. Tablety obsahujú dostatočne vysoké množstvo účinných zložiek pre akékoľvek umývacie programy. Moderné a účinné umývacie prostriedky používajú prevažne nízkoalkalické preparáty s fosfátmi a enzýmami. Fosfáty viažu vápnik obsiahnutý vo vode. Enzýmy rozpúšťajú škrob a odstraňujú proteín. Bezfosfátové umývacie prostriedky sú menej časté. Majú o niečo slabšiu schopnosť viazať vápnik a vyžadujú vyššie dávky. Na odstraňovanie farebných škvŕn (napríklad škvŕn po čaji, paradajkovej omáčke) sa spravidla používajú bieliace prostriedky na báze kyselíka.

Poznámka

Aby ste zaistili dobrý výsledok umývania, vždy postupujte podľa pokynov uvedených na obale umývacieho prostriedku! Pokiaľ máte nejaké ďalšie otázky, odporúčame, aby ste využili asistenčnú službu výrobcov umývacích prostriedkov.

⚠ Upozornenie – Prečítajte si a dodržujte bezpečnostné informácie a pokyny ohľadne umývacích a leštiacich prostriedkov. Tieto informácie sa uvádzajú na obale.

Pridávanie umývacieho prostriedku

1. Ak je zásobník umývacieho prostriedku [26] stále zatvorený, stlačte tlačidlo zámky [27] a potom zásobník umývacieho prostriedku otvorte. Umývací prostriedok aplikujte len do suchého zásobníka [26] (tablety ukladajte na plochu, nie na hranu). Dávkovanie: postupujte podľa pokynov výrobcu uvedených na obale. Odstupňovaný dávkovač umývacieho prostriedku [26] vám umožní pridávať správne množstvo práškoveho alebo tekutého umývacieho prostriedku.

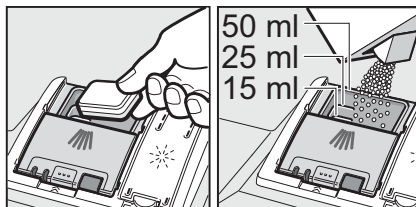

2. Uzavrite kryt zásobníka umývacieho prostriedku, a to posúvaním krytu až do okamihu bezproblémového zaklapnutia zámky.

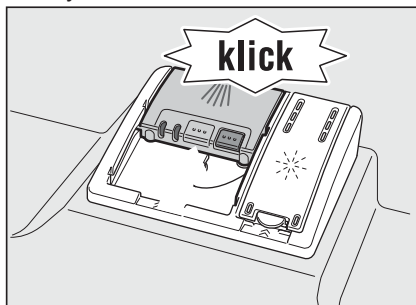

Zásobník umývacieho prostriedku sa otvára automaticky a v optimálnom okamihu, v závislosti od zvoleného programu. Práškový alebo tekutý umývací prostriedok sa rozptýli do priestoru prístroja a rozpustí sa. Tableta spadne nadol do priestoru prístroja a tiež sa rozpustí.

Tip

Ak je riad len mierne znečistený, je možné použiť o niečo menšie množstvo umývacieho prostriedku v porovnaní s hore uvedenými hodnotami. Príslušné čistiace a ošetrovacie produkty je možné zakúpiť cez internet, a to prostredníctvom našich webových stránok alebo prostredníctvom zákazníckeho servisu (pozri zadnú stranu).

Kombinovaný umývací prostriedok





Okrem bežných umývacích prostriedkov (Solo) je v ponuke rad rôznych produktov s prídavnými funkciami. Tieto produkty neobsahujú len umývací prostriedok, ale aj prostriedky na oplachovanie a látky pre výmenu soli (3-in-1). V závislosti od príslušnej kombinácie (4-in-1, 5-in-1 atď.) obsahujú tieto produkty aj ďalšie zložky, ako napríklad ochranu skla alebo čistič na nehrdzavejúcu oceľ. Kombinované umývacie prostriedky fungujú len do určitého stupňa tvrdosti (obvykle 26° Clarke). Pri prekročení tohto limitu je potrebné dodať soľ a leštiaci prostriedok. Pokiaľ používate kombinované umývacie prostriedky, bude program oplachovania nastavený automaticky, a to tak, aby bol zaistený najlepší možný výsledok oplachovania a sušenia.

Upozornenia

- Optimálny výsledok oplachovania a sušenia dosiahnete pomocou jednoduchého umývacieho prostriedku s pridaním soli a oplachovacieho prostriedku zvlášť.
- V prípade krátkych programov nemusia mať tablety plný čistiaci účinok. To je spôsobené rôznymi vlastnosťami rozpúšťania. Môžu sa objaviť i nerozpustené zvyšky umývacieho prostriedku. Pri týchto programoch odporúčame používať čistiaci prostriedok.
- I keď svieti ukazovateľ na doplňovanie oplachovacieho prostriedku alebo soli, bude program oplachu fungovať správne s kombinovanými čistiacimi prostriedkami.
- Ak používate umývacie prostriedky v ochrannom kryte, ktorý je rozpustný vo vode, dotýkajte sa tohto krytu len suchými rukami a umývací prostriedok vkladajte len do absolútne suchého zásobníka. V opačnom prípade by sa mohol tento umývací prostriedok usadzovať na povrchu.
- Ak prejdete z kombinovaných umývacích prostriedkov k samostatným (Solo), uistite sa o správnom nastavení systému na zmäkčovanie vody a objemu vody na oplachovanie.

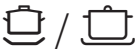
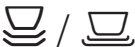
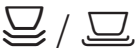
Prehľad programov

V tomto prehľade je zobrazený maximálne možný počet programov.
Príslušné programy a ich usporiadanie sa nachádzajú na ovládacom paneli.

Typ riadu	Typ znečistenia	Program	Prídavné funkcie	Priebeh programu
Hrnce a panvice, odolný riad a príbory	Veľmi lepivé pripálené alebo zaschnuté zvyšky potravín obsahujúce škrob alebo proteíny	 Intenzívny 70°	Všetky	Predumytie Umývanie 70° Medzioplachovanie Leštenie 65° Sušenie
		 Normálny 65°	Všetky	Predumytie Umývanie 65° Medzioplachovanie Leštenie 65° Sušenie
Kombinovaný riad a príbory	Čiastočne zaschnuté zvyšky potravín v bežnej domácnosti	 Normálny 65°	Všetky	Predumytie Umývanie 65° Medzioplachovanie Leštenie 65° Sušenie
		 Eco 50°	Všetky	Predumytie Umývanie 50° Medzioplachovanie Leštenie 65° Sušenie
Citlivý riad, príbory; plastový a sklenený riad citlivý na teplotu	Mierne lepivé zvyšky potravín, zvyšky čerstvých potravín	 Mierny 40°	Intenzívna zóna Úspora času (VarioSpeed) Extra sušenie	Predumytie Umývanie 40° Medzioplachovanie Leštenie 55° Sušenie
		 Rýchly 45°	Extra sušenie	Umývanie 45° Medzioplachovanie Leštenie 55°
Všetky typy riadu	Studené opláchnutie, Medziuumytie	 Predumytie	opláchnutie	Medzioplachovanie

P+ Prídavné funkcie

Voľba programu

Môžete si vybrať vhodný program podľa typu riadu a stupňa znečistenia.

Informácie pre skúšobné ústavy

Skúšobné ústavy prijímajú informácie pre testy porovnateľnosti (napríklad podľa normy EN60436). Na ich základe sa vykonávajú testy. Ide pri tom o podmienky vykonávania testu, nie o výsledky alebo hodnoty spotreby. Žiadosti posielajte e-mailom na adresu: dishwasher@test-appliances.com

V žiadostiach sa požaduje číslo produktu (E No.) a výrobné číslo (FD).

Tieto čísla nájdete na typovom štítku

 umiestnenom na dverkách prístroja.

* V závislosti od modelu

Ďalšie možnosti sa dajú nastaviť pomocou príslušných tlačidiel .

Úspora času (VarioSpeed) *

Pomocou tejto funkcie možno redukovať dĺžku cyklu o cca 20-50 %, v závislosti od zvoleného programu oplachovania. Aby sa dosiahli optimálne výsledky umývania a sušenia v rámci redukovanej dĺžky cyklu, zvyšuje sa spotreba energie a vody.

Hygiena*

V priebehu procesu umývania sa zvyšuje teplota, čo vyhovuje zvýšeným hygienickým nárokom. Táto dodatočná voľba je ideálna napríklad na umývanie kuchynských dosák alebo dojčenských fliaš.

Extra sušenie*

Zvýšená teplota v priebehu konečného oplachu a predĺžený čas sušenia zaisťujú lepšie vyschnutie, dokonca i čo sa týka plastových častí. V tomto režime sa mierne zvyšuje spotreba energie.



Obsluha prístroja

Dáta programu

Údaje o programe (hodnoty spotreby) môžete nájsť v súhrne inštrukcií. Tieto údaje sa vzťahujú na normálne podmienky a tvrdosť vody pri nastavení na hodnotu 2. Rôzne ovplyvňujúce faktory, ako napríklad teplota vody alebo tlak vo vodovodnom potrubí, môžu viesť k určitým odchýlkam.

Aqua senzor*

* V závislosti od modelu

Aqua senzor je optické meracie zariadenie (svetelná bariéra), ktoré meria turbiditu (zakalenie) vody na oplachovanie. Aqua senzor sa používa podľa príslušného programu. Pokiaľ je Aqua senzor aktívny, môže byť „čistá“ voda na oplachovanie prevedená do ďalšieho cyklu s oplachom, čo vedie k zníženiu spotreby vody o 2-4 litre. Pokiaľ je hodnota zakalenia vody vyššia, voda sa odčerpá a nahradí ju čerstvá voda. V automatických programoch možno nastaviť aj teplotu a dĺžku prevádzky, a to podľa stupňa znečistenia.

Zapnutie prístroja

1. Otvorte kohútik na doraz.
2. Uzavrite dvierka.
3. Zapnite vypínač ZAP./VYP. 1. Ukazovateľ Umývanie 10 bude blikať.
4. Otočte voličom programov 2 do pozície požadovaného programu.
5. Stlačte tlačidlo ŠTART 3. Rozsvieti sa ukazovateľ Umývanie 10. Program sa spustí.

Poznámky

- Na dosiahnutie prevádzky umývačky riadu, ktorá je šetrná k životnému prostrediu: Program Eco 50° je program, ktorý je voči životnému prostrediu mimoriadne šetrný. Podľa Nariadenia EÚ 1016/2010 ide o „štandardný program“, ktorý zaisťuje najúčinnejší štandardný umývací cyklus na umývanie bežne zašpineného riadu so zreteľom na kombinovanú energiu a spotrebu vody pri umývaní týchto typov riadu.

Odložený štart *

* V závislosti od modelu

Môžete odložiť štart programu o 3, 6 alebo 9 hodín.

1. Zapnite vypínač ON/OFF 1.
2. Niekoľkokrát za sebou stlačte tlačidlo pre odložený štart 4, dokiaľ sa nerozsvieti príslušná hodnota 3 h, 6 h alebo 9 h.
3. Stlačte tlačidlo ŠTART 3, odložený štart je aktivovaný.
4. Ak chcete vymazať vopred zvolený čas štartu, podržte stlačené tlačidlo pre odložený štart 4, dokiaľ nebude svietiť žiadna hodnota (3 h, 6 h alebo 9 h).

Voľbu programu môžete kedykoľvek zmeniť, kým sa príslušný program nespustí.

Koniec programu

Program je ukončený, keď nesvieti ani jeden z dvoch ukazovateľov

a .

Poznámka

V záujme úspory energie sa umývačka riadu po ukončení programu automaticky vypne.

Prerušenie programu

1. Vypnite vypínač ZAP./VYP. . LED diódy zhasnú. Program je uložený. Pokiaľ boli otvorené dvierka prístroja, ktorý má namontovanú prípojku teplej vody, alebo prístroja, ktorý je zahriaty, nechajte najprv dvierka niekoľko minút pootvorené a potom ich zatvorte. V opačnom prípade by mohla expanzia (tlaku) spôsobiť nežiaduce otvorenie dverí alebo vypustenie vody von z prístroja.
2. Pokiaľ chcete pokračovať v programe, znovu zapnite vypínač ZAP./VYP. .

Ukončenie programu (Reset)

1. Podržte tlačidlo ŠTART na cca 3 sekundy, kým nezhasnú všetky ukazovatele.
2. Zvyšná programová sekvencia pre vypustenie zvyškovej vody trvá približne 1 minútu.

Zmena programu

Po stlačení tlačidla ŠTART už nie je možné program zmeniť. Program sa môže zmeniť len zrušením (Reset).

Intenzívne sušenie

Pri konečnom oplachu sa používa vyššia teplota, ktorá zlepšuje výsledok sušenia. Dĺžka cyklu sa môže mierne predĺžiť. (Dbajte na zvýšenú opatrnosť v prípade drobného riadu!)

1. Uzavrite dvierka.
2. Zapnite vypínač ZAP./VYP. . Ukazovateľ Umývanie bliká.
3. Stlačte a podržte tlačidlo ŠTART .
4. Otáčajte voličom programu kým nebude blikat ukazovateľ „Kontrola prívodu vody“ .
5. Uvoľnite tlačidlo.

Ak chcete zmeniť nastavenie:

1. Otáčaním voliča programu , môžete zapnúť program intenzívneho sušenia (svieti ukazovateľ Sušenie alebo tento program môžete aj vypnúť (ukazovateľ Sušenie nesvieti).
2. Stlačte tlačidlo ŠTART . Nastavenie je uložené.



Čistenie a údržba

Pravidelnou kontrolou a údržbou umývačky predchádzate poruchám. Šetríte tak čas a zabraňujete problémom.

Celkový stav prístroja

- Skontrolujte, či na ostrekovacom ramene nie sú usadeniny tuku a vodného kameňa.

Pokiaľ tieto usadeniny objavíte:

- Naplňte zásobník umývacím prostriedkom. Spustíte prístroj bez riadu v programe s najvyššou teplotou oplachovania.

Prístroj čistíte pomocou umývacích prostriedkov / čistiacich prostriedkov pre prístroj, ktoré sú osobitne vhodné na použitie v umývačkách riadu.

- Aby sa dosiahlo to, že tesnenie dvierok zostane vždy čisté a hygienicky vyhovujúce, tesnenie pravidelne čistíte vlhkou handričkou s trochou tekutého prostriedku na ručné umývanie riadu.
- Pokiaľ je prístroj dlhší čas vypnutý, nechajte dvierka pootvorené, aby sa zabránilo nepríjemnému zápachu.

Na čistenie umývačky nikdy nepoužívajte parný čistič. Výrobca nie je v takom prípade zodpovedný za akékoľvek následné škody. Pravidelne čistíte prednú časť prístroja a ovládací panel.

Používajte pritom vlhkú handričku, vodu a trochu tekutého prostriedku na ručné umývanie riadu. Nepoužívajte špongie s hrubým povrchom ani abrazívne čistiace prostriedky. Tie by mohli povrchy poškriabať. Prístroje z nehrdzavejúcej ocele: ak chcete zabrániť korózii, nepoužívajte hubovité utierky, alebo tieto utierky pred prvým použitím niekoľkokrát dôkladne preperte v rukách.

⚠ Výstraha - nebezpečenstvo pre zdravie

Nikdy nepoužívajte iné čistiace prostriedky, napr. čistiace prostriedky pre domácnosť obsahujúce chlór!

Špeciálna soľ a leštidlo

- Skontrolujte ukazovatele na doplňovanie [7] a [6].
V prípade potreby doplňte soľ alebo leštidlo.

Sitká

Filtračné sitká [21] udržiavajú hrubé nečistoty v oplachovacej vode mimo priestor čerpadla. Tieto nečistoty môžu niekedy filtračné sitká zablokovať.

Filtračný systém sa skladá z hrubého filtra, plochého jemného filtra a mikrofiltra.

1. Po každom cykle umývania skontrolujte, či na filtroch nie sú usadeniny.
2. Podľa obrázka odskrutkujte valec filtra a vyberte filtračný systém.

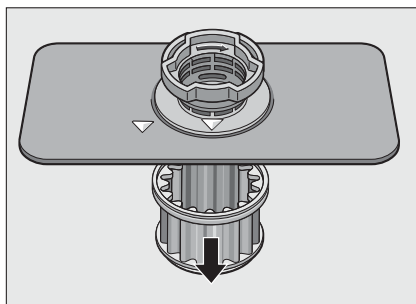
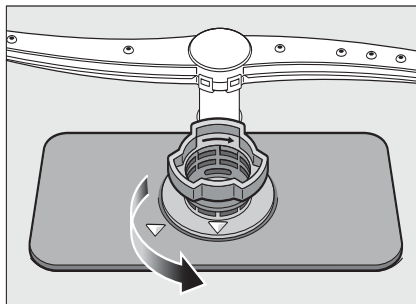

3. Odstráňte všetky zvyšky potravín a vyčistite filtračné sitká pod tečúcou vodou.
4. Opačným postupom znovu nainštalujte filtračný systém a skontrolujte, či sú šípky po uzavretí filtračného systému naproti sebe.

Ostrekovacie rameno

Vodný kameň a nečistoty z oplachovacej vody môžu zablokovať dýzy a ložiská ostrekovacieho ramena [20].

1. Skontrolujte, či nie sú zablokované výstupné dýzy ostrekovacieho ramena.
2. Vytiahnite ostrekovacie rameno smerom nahor.

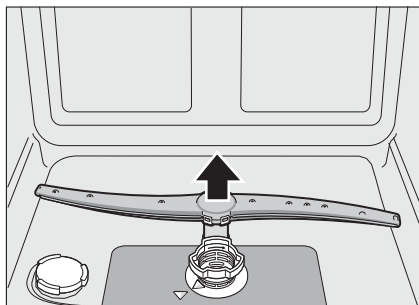

3. Opláchnite ostrekovacie rameno pod tečúcou vodou.
4. Zaistite ostrekovacie rameno v príslušnej polohe.

? Čo robiť v prípade poruchy?

Skúsenosti potvrdzujú, že väčšinu porúch, ktoré sa vyskytujú pri každodennom používaní, si môžete opraviť sami. Vďaka tomu môžete mať svoj prístroj opäť rýchlo k dispozícii. V nasledujúcom prehľade sú uvedené možné príčiny porúch a užitočné informácie o ich odstránení.

Poznámka

Pokiaľ sa prístroj zastaví počas umývania riadu alebo pokiaľ sa nedá z akýchkoľvek dôvodov spustiť, nechajte najprv prebehnúť funkciu prerušenia programu (Reset). (Pozri kapitolu „Prevádzka prístroja“).

⚠ Upozornenie – Nezabudnite: opravy môžu vykonávať len príslušní technickí pracovníci. Pokiaľ je potrebné vymeniť nejakú súčiastku, používajte len originálne náhradné diely. Nesprávne vykonané opravy alebo použitie neoriginálnych náhradných dielov môžu spôsobiť značné poškodenie a vystaviť používateľa značnému riziku.

sk Čo robiť v prípade poruchy?

Čerpadlo odpadovej vody

Veľké kusy zvyškov jedla alebo hrubé nečistoty, ktoré neboli zachytené filtrami, môžu zablokovať čerpadlo. Oplachovacia voda potom zostáva nad filtračným sitkom.

⚠ Upozornenie - Nebezpečenstvo porezania!

Pri čistení čerpadla odpadovej vody zaistite, aby ste sa nezranili o kúsky rozbitého skla alebo ostré náradie.

V tomto prípade:

1. Najprv odpojte prístroj z elektrickej siete.
2. Vytiahnite filter [21](#).
3. V prípade potreby použite špongiu.
4. Uvoľnite skrutky na kryte čerpadla (Torx T 20) a vytiahnite ich.

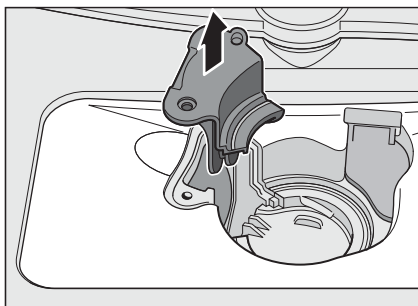
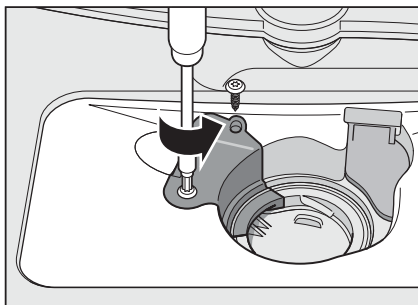

5. Skontrolujte vnútorný priestor a odstráňte všetky cudzie predmety.
6. Umiestnite veko čerpadla do pôvodnej polohy. Zatlačte veko nadol a pevne ho priskrutkujte.
7. Nainštalujte filtračné sitká.

Tabuľka porúch

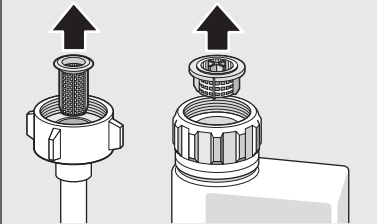
Porucha	Príčina	Odstránenie
Svieti ukazovateľ „Skontrolujte prívod vody“ 8	Prívodná hadica je zalomená.	Nainštalujte nezauzlenú prívodnú hadicu.
	Prívod vody je uzavretý.	Otvorte prívod vody.
	Prívod vody je deformovaný alebo zväpatený.	Otvorte prívod vody. Pri otvorení prívodu vody musí byť hodnota prietoku minimálne 10 l/min.
	Filter pri prívode vody je zablokovaný.	Vypnite prístroj a vytiahnite sieťovú zástrčku. Vypnite prívod vody. Odskrutkujte prípojku vodovodu.
		
		<p>Vyčistite filter v prívodnej hadici. Znovu naskrutkujte vodovodnú prípojku. Skontrolujte prípadné netesnosti. Znovu zapojte elektrické napájanie. Zapnite prístroj.</p>
Svieti chybový kód E:22 .	Filtre 21 sú znečistené alebo zablokované.	Vyčistite filtre. (Pozri kapitolu Čistenie a údržba)
Svieti chybový kód E:24 .	Hadica pre odpadovú vodu je zablokovaná alebo skrútená.	Nainštalujte hadicu bez skrútenia, vyberte všetky zvyšky materiálu.
	Prípojka so sifónom je stále uzavretá.	Skontrolujte prípojku k sifónu a v prípade potreby ju otvorte.
	Kryt na čerpadle odpadovej vody je uvoľnený.	Správne uzamknite kryt. (Pozri kapitolu Čerpadlo odpadovej vody).
Svieti chybový kód E:25 .	Čerpadlo odpadovej vody je zablokované alebo kryt čerpadla nie je správne zatvorený.	Správne vyčistite čerpadlo a správne uzatvorte kryt. (Pozri Čerpadlo odpadovej vody).
Svieti chybový kód E:27 .	Napätie v sieti je príliš nízke.	Nejde o poruchu prístroja. Zaisťujte kontrolu napätia v sieti a kontrolu elektrickej inštalácie.

sk Čo robiť v prípade poruchy?

Porucha	Príčina	Odstránenie
Na číselných ukazovateľoch sa objavujú rôzne chybové kódy (E:0 1 to E:30)	Pravdepodobne došlo k technickej poruche.	Pomocou vypínača ZAP./VYP. <input type="checkbox"/> 1. vypnite prístroj. Po krátkej pauze prístroj reštartujte. Pokiaľ problém pretrváva, zatvorte prívod vody a vyťahnite sieťový kábel. Kontaktujte zákaznický servis a uveďte číslo chybového kódu.
Ukazovateľ bliká.	Dvierka nie sú správne zatvorené.	Zatvorte dvierka. Skontrolujte, či z koša nevyčnievajú nejaké predmety a nebránia v uzavretí dvierok (riad, dávkovač voní).
Svieti ukazovateľ pre doplňovanie soli <input type="checkbox"/> 7 alebo leštidla <input type="checkbox"/> 6.	Chýba leštidlo.	Doplňte leštidlo.
	Chýba soľ.	Doplňte špeciálnu soľ.
	Snímač nedetekuje prítomnosť soľných tabliet.	Použite inú špeciálnu soľ.
Ukazovateľ pre doplňovanie soli <input type="checkbox"/> 7 alebo leštidla <input type="checkbox"/> 6 nesvieti.	Ukazovateľ pre doplňovanie je vypnutý.	Aktivácia / deaktivácia (pozri kapitolu Zariadenie na zmäkčovanie vody / Špeciálna soľ alebo leštidlo).
	V systéme je stále dostatok špeciálnej soli / leštidla.	Skontrolujte ukazovateľ pre doplňovanie, úroveň hladín).
Po ukončení programu zostáva v prístroji voda.	Filtračný systém alebo oblasť pod filtrami <input type="checkbox"/> 21 sú upchaté.	Vyčistite filtračné sítka a oblasť pod nimi (pozri kapitolu Čerpadlo odpadovej vody).
	Program ešte nie je na konci.	Počkajte na dokončenie programu alebo resetujte (pozri kapitolu Ukončenie programu).

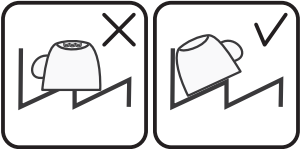
Porucha	Príčina	Odstránenie
Riad nie je suchý.	Žiadne alebo príliš malé množstvo leštidla v zásobníku.	Doplňte leštidlo.
	Bol zvolený program bez sušenia.	Zvoľte program, ktorý obsahuje proces sušenia (pozri kapitolu Prehľad programov, Sekvencie programov).
	Na riade alebo príbore zostáva voda.	Ukladajte riad do šikmej polohy. Uveďte príslušný riad do šikmej polohy.
		
	Použitý kombinovaný umývací prostriedok vykazuje pri sušení slabý efekt.	Použite iný kombinovaný umývací prostriedok s lepším sušiacim efektom. Proces sušenia môžete zlepšiť použitím leštidla.
Funkcia intenzívneho sušenia nie je aktivovaná.	Aktivujte funkciu intenzívneho sušenia (pozri kapitolu Prevádzka prístroja).	
Riad bol vybratý príliš skoro, alebo proces sušenia ešte nebol ukončený.	Počkajte, kým program neskončí, alebo počkajte po ukončení programu ešte 30 minút a až potom riad vyberte.	
Použitie leštidla Eco má nedostatočné sušiacie vlastnosti.	Použite primerané leštidlo. Produkty Eco sú menej účinné.	
Plastový riad nie je suchý.	Osobitné vlastnosti plastových materiálov.	Plastové materiály majú horšiu kapacitu hromadenia tepla, preto je ich vysychanie problematickejšie.
Príbory nie sú suché.	Príbory neboli v príslušnom príborovom košíku správne uložené.	Pokiaľ je to možné, príbory oddelte. Oddel'te od seba kontaktné miesta.
Po dokončení oplachovania je vnútorný priestor prístroja stále mokrý.	Nejde o poruchu prístroja.	Na základe princípu „kondenzačného sušenia“ sa tvoria v nádobách kvapky vody. Vlhký vzduch kondenzuje na vnútorných stenách umývačky riadu. Potom je odčerpávaný.

sk Čo robiť v prípade poruchy?

Porucha	Príčina	Odstránenie
Zvyšky jedla na riade.	Kusy riadu sú uložené príliš tesne pri sebe. Kôš na riad je preplnený.	Uložte riad tak, aby medzi jednotlivými kusmi boli adekvátne medzery. Dýzy ostrekovacieho ramena musia dosiahnuť na povrch riadu. Uložte riad tak, aby sa jednotlivé kusy vzájomne nedotýkali.
	Ostrekovacie rameno sa nemôže voľne otáčať.	Uložte riad takým spôsobom, aby sa ostrekovacie rameno mohlo voľne otáčať.
	Dýzy ostrekovacieho ramena sú zablokované.	Vyčistite dýzy ostrekovacieho ramena (pozri kapitolu Čistenie a údržba).
	Filtračné sitká [21] sú znečistené.	Vyčistite filtračné sitká (pozri kapitolu Čistenie a údržba).
	Filtračné sitká [21] sú vložené nesprávne a nie sú zapojené.	Vložte sitká správne a zapojte ich.
	Program oplachovania je príliš slabý.	Zvoľte silnejší program oplachovania.
	Fáza predumytia bola príliš intenzívna, preto snímač prepól prístroj na slabšiu programovú sekvenciu. Nepoddajné nečistoty nemožno úplne odstrániť.	Vynechajte fázu predumytia. Odstráňte len väčšie zvyšky jedla. Odporúčame program Eco 50° alebo Intensive.
Úzke nádoby v rohových pozíciách nie sú správne opláchnuté.	Duté nádoby neukladajte do šikmej polohy a na rohové pozície.	
Zvyšky umývacieho prostriedku	Kryt zásobníka umývacieho prostriedku je zablokovaný riadom, preto sa nemôže úplne otvoriť.	Kryt zásobníka umývacieho prostriedku nesmie byť zablokovaný riadom.
	Kryt zásobníka umývacieho prostriedku je zablokovaný tabletou.	Tableta musí byť uložená naplocho, nie na hranu.
	V rýchlom a krátkom programe boli použité tablety.	Čas rozpúšťania tabliet je pre tieto rýchle a krátke programy príliš dlhý.
	Vo zvolenom krátkom programe sa nedosiahol adekvátny čas na rozpustenie detergentu.	Použite práškový umývaci prostriedok alebo zvolte intenzívnejší program.
	Umývaci účinok a rozpúšťanie sa znižuje po dlhšom čase skladovania alebo v prípade hrudkovitého zloženia detergentu.	Vymeňte umývaci prostriedok.
Škrvy po vode na plastových častiach.	Tvorenie kvapiek na plastových povrchoch je fyzikálne nevyhnutné. Po vyschnutí sú škrvy po vode viditeľné.	Použite intenzívnejší program (viacero výmen vody). Rozložte riad v šikmých polohách. Použite leštido a zvýšte nastavenie zmäčkovacieho procesu.

Porucha	Príčina	Odstránenie
Umývateľné alebo vo vode rozpustné povlaky vo vnútornom priestore alebo na dverkách.	Látky umývacieho prostriedku vytvárajú usadeniny. Tieto usadeniny obvykle nemožno odstrániť chemickými prípravkami (čistič prístroja, ...). Pokiaľ sa na dne vnútorného priestoru objaví „biely povlak“, pravdepodobne bolo zariadenie zmäkčovania vody nastavené na veľmi nízku úroveň.	Zmeňte značku umývacieho prostriedku. Vyčistite prístroj ručne.
	Kryt zásobníka soli [22] nie je uzavretý.	Správne uzavrite kryt zásobníka soli.
	Len pri skle: počiatočnú koróziu skla stačí len utrieť handričkou.	Pozri kapitolu Poškodenie skla a riadu.
Biele, ťažko odstrániteľné povlaky; vodný kameň na riade, vo vnútornom priestore alebo na dverkách.	Látky v umývacom prostriedku vytvárajú usadeniny. Tieto usadeniny obvykle nemožno odstrániť chemickými prípravkami (čistič prístroja, ...).	Zmeňte značku umývacieho prostriedku. Vyčistite prístroj ručne.
	Rozsah tvrdosti nebol nastavený správne, alebo je hodnota tvrdosti vody vyššia než 6,2 mmol/l.	Nastavte zariadenie na zmäkčovanie vody podľa návodu na použitie, alebo doplňte soľ.
	Umývacie prostriedky 3-in-1 alebo umývacie prostriedky Bio/Eco nie sú dostatočné.	Nastavte zariadenie na zmäkčovanie vody podľa návodu na použitie, alebo použite separované umývacie prostriedky (vhodný umývací prostriedok, soľ, leštidlo).
	Nedostatočné dávkovanie umývacieho prostriedku.	Zvýšte dávku umývacieho prostriedku alebo tento umývací prostriedok vymeňte.
Na riade sú zvyšky po čaji alebo rúži.	Zvolený program oplachu je príliš slabý.	Zvoľte intenzívnejší program oplachu.
	Príliš nízka teplota oplachu.	Zvoľte program s vyššou teplotou umývania.
	Príliš nízke množstvo umývacieho prostriedku alebo nevhodný umývací prostriedok.	Použite vhodný umývací prostriedok alebo správne dávkovanie.
Farebné škvrnky (modré, žlté, hnedé), ťažko odstrániteľné až neodstrániteľné povlaky v prístroji alebo na riade z nehrdzavejúcej ocele.	Fáza predumytia bola príliš intenzívna, preto snímač prepol prístroj na slabšiu programovú sekvenciu. Nepoddajné nečistoty nemožno úplne odstrániť.	Vynechajte fázu predumytia. Odstráňte len väčšie zvyšky jedla. Odporúčame program Eco 50°.
	Tvorenie povlaku z látok obsiahnutých v zelenine (kapusta, zeler, zemiaky, cestoviny, ...), alebo z úžitkovej vody (mangán).	Čiastočne odstrániteľné čističom pre umývačky riadu alebo mechanickým čistením. Povlaky sú zdravotne nezávadné.
	Tvorenie povlaku vplyvom metalických komponentov na sriebornom alebo hliníkovom riade.	Môžu byť čiastočne odstránené čističom pre umývačky riadu alebo mechanickým čistením.

sk Čo robiť v prípade poruchy?

Porucha	Príčina	Odstránenie
Farebné škvrny (žlté, oranžové, hnedé), ľahko odstrániteľné usadeniny vo vnútri prístroja (väčšinou na dne).	Tvorenie povlaku obsahujúceho zložky zo zvyškov jedál a rôzne látky z úžitkovej vody (vodný kameň), „mydlové roztoky“.	Skontrolujte funkciu zariadenia na zmäkčovanie vody (doplňte soľ), alebo v prípade použitia kombinovaných umývacích prostriedkov (tablety) aktivujte zariadenie na zmäkčovanie vody (pozri kapitolu Zariadenie na zmäkčovanie vody /Špeciálna soľ).
Zafarbené plastové súčasti.	Príliš nízka teplota pri oplachovaní. Fáza predumytia bola príliš intenzívna, preto snímač prepol prístroj na slabšiu programovú sekvenciu. Nepoddajné nečistoty nemožno úplne odstrániť.	Zvoľte program s vyššou teplotou umývania. Vynechajte fázu predumytia. Odstráňte len väčšie zvyšky jedál. Odporúčame program Eco 50°.
Odstrániteľné prúžky na pohároch a na príboroch s kovovým leskom.	Príliš mnoho leštidla. Nebolo pridané žiadne leštadlo, alebo nastavenie bolo nastavené na príliš nízku hodnotu. Zvyšok umývacieho prostriedku v programovej fáze konečného oplachu. Kryt zásobníka umývacieho prostriedku je zablokovaný riadom (kryt nemožno úplne otvoriť). Fáza predumytia bola príliš intenzívna, preto snímač prepol prístroj na slabšiu programovú sekvenciu. Nepoddajné nečistoty nemožno úplne odstrániť.	Nastavte množstvo leštidla na nižšiu hodnotu. Pridajte leštadlo a skontrolujte dávkovanie (odporúčané nastavenie 4-5). Kryt zásobníka umývacieho prostriedku nesmie byť zablokovaný riadom. Vynechajte fázu predumytia. Odstráňte len väčšie zvyšky jedál. Odporúčame program Eco 50°.
Začínajúce alebo prebiehajúce neodvratné zafarbenie skla.	Poháre nie sú vhodné na umývanie v umývačke riadu, sú vhodné iba pre ručné umývanie.	Používajte poháre vhodné na umývanie v umývačke riadu. Nepoužívajte fázu dlhodobej aplikácie pary (čas po ukončení umývacieho cyklu). Používajte umývací cyklus s nižšou teplotou. Nastavte zariadenie na zmäkčovanie vody podľa stupňa tvrdosti vody (v prípade potreby znížte hodnotu nastavenia). Používajte umývací prostriedok so zložkou na ochranu skla.

Porucha	Príčina	Odstránenie
Korodujúce miesta na príboroch.	Prístroje nie sú dostatočne odolné voči korózii. Čepele nožov sú často náchylnejšie.	Používajte prístroje odolné voči korózii.
	Prístroje budú korodovať aj vtedy, keď korodujúce časti umývate v umývačke riadu (rukoväte panvíc, poškodené koše na riad atď.).	Korodujúce časti neumývajte v umývačke riadu.
	V oplachovacej vode bude príliš veľa soli, ak nebola riadne upevnená zámka zásobníka soli alebo pokiaľ sa soľ pri dopĺňaní rozsykala.	Upevnite zámku zásobníka soli alebo odstráňte rozsypanú soľ.
Prístroj nemožno spustiť.	Došlo k výpadku elektrického prúdu.	Skontrolujte sieťové poistky.
	Nebol zapojený napájací kábel.	Uistite sa, že napájací kábel je riadne zapojený na zadnej strane prístroja a v zásuvke. Skontrolujte funkčnosť zásuvky.
	Neboli riadne uzavreté dverka prístroja.	Uzavrite dverka.
Program sa spúšťa automaticky.	Nepočkali ste na ukončenie programu.	Urobte reset (pozri kapitolu Ukončenie programu).
Prístroj nemožno nastaviť (tvrdosť, konečný oplach, ...).	Program prístroja práve beží. Prístroj môže byť nastavený len pred začatím programu.	Urobte reset (pozri kapitolu Ukončenie programu) a nastavte prístroj podľa návodu na použitie.
Problématické otváranie dverí.	Bola aktivovaná detská poistka.	Deaktivujte detskú poistku (pozri Návod na použitie na zadnej strane).
Dvere sa nedajú zatvoriť.	Bola aktivovaná zámka dverí.	Pomocou zvýšenej sily zatvorte dvere.
	Dvere sa nedajú zatvoriť kvôli inštalácii.	Skontrolujte zostavenie prístroja. Dvere alebo pripojené časti sa musia zatvárať bez problémov.
Nejde uzavrieť kryt zásobníka umývacieho prostriedku.	Zásobník umývacieho prostriedku alebo navádzací systém krytu sú zablokované zvyškami umývacieho prostriedku.	Odstráňte zvyšky umývacieho prostriedku.
Zvyšky umývacieho prostriedku v zásobníku.	Pri dopĺňaní bol zásobník umývacieho prostriedku vlhký.	Umývací prostriedok nalievajte len do suchého zásobníka.
Prístroj sa počas programu zastavuje alebo sa tento program prerušuje.	Dverka nie sú správne zatvorené.	Zatvorte dverka.
	Horný kôš tlačí na vnútornú časť dveriek a zabraňuje riadnemu zatvoreniu týchto dverí.	Skontrolujte, či nie je stlačený zadný panel (napríklad zásuvkou).
	Prerušenie elektrického pripojenia alebo prívodu vody.	Obnovte elektrické pripojenie alebo prívod vody.

sk Čo robiť v prípade poruchy?

Porucha	Príčina	Odstránenie
Plniace ventily vydávajú nepríjemný zvuk.	Príčina závisí od spôsobu inštalácie, pretože prístroj nie je chybný. Tento problém nemá vplyv na funkciu prístroja.	Nie je nutné žiadne nápravné opatrenie.
Klepanie alebo drnčanie.	V prípade programu s nízkou spotrebou narážajú vodné dýzy priamo do umývacej nádrže.	Naložte do prístroja viac riadu, alebo rozložte riad v umývačke rovnomernejšie.
	Počas umývacieho cyklu sa ľahší riad pohybuje.	Malé kusy riadu v umývačke zabezpečte proti pohybu.
Neobvyklé vytváranie peny.	Prostriedok na ručné umývanie v zásobníku leštidla.	Ihneď doplňte leštidlo do príslušného zásobníka.
	Únik leštidla.	Otrite leštidlo handričkou.



Zákaznícky servis

Ak sa vám nedarí poruchu odstrániť, obráťte sa na príslušný zákaznícky servis. Vždy nájdeme vhodné riešenie a vy sa môžete vyhnúť zbytočným návštevám technikov. Kontaktné informácie vášho najbližšieho zákazníckeho servisu nájdete na zadnej strane tohto návodu na použitie alebo v priloženom Zozname pobočiek zákazníckeho servisu. Pri volaní uveďte číslo prístroja (E- Nr. = 1) a výrobné číslo (FD = 2). Tieto čísla nájdete na typovom štítku [28] na dvierkach prístroja.

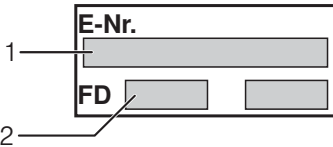

Spolahnite sa na kompetenciu výrobcu.

Obráťte sa na nás. Môžete si byť istí, že opravu vykonajú školení pracovníci, ktorí používajú originálne náhradné diely pre vaše domáce prístroje.



Inštalácia a pripojenie

Umývačka riadu musí byť pripojená správne, inak nebude riadne fungovať. Údaje odtoku a prítoku vody, rovnako ako elektrické pripojné hodnoty, musia zodpovedať požadovaným kritériám, ktoré sú uvedené v nasledujúcich odsekoch alebo v návode na inštaláciu.

Inštaláciu prístroja robte správnym postupom:

1. Kontrola prístroja v okamihu doručenia
2. Inštalácia prístroja
3. Pripojka odpadovej vody
4. Pripojka pitnej vody
5. Elektrické pripojenie

Rozsah dodávky

V prípade akejkoľvek sťažnosti sa obráťte na predajcu v mieste, kde ste prístroj zakúpili, alebo na náš zákaznícky servis.

- Umývačka riadu
- Návod na použitie
- Montážny návod
- Záručný list*
- Inštaláčn e materiály
- Gumová zásterka*
- Sieťový kábel

* V závislosti od modelu

Bezpečnostné pokyny

Prosíme, dodržujte bezpečnostné pokyny uvedené v kapitole „Inštalácia“.

Dodanie

Vo výrobnom závode boli dôkladne preverené všetky funkcie umývačky. Na základe týchto skúšok sa v umývačke môžu vyskytovať malé vodné škvrny. Tieto škvrny však zmiznú hneď po prvom umývacom cykle.

Technické špecifikácie

Hmotnosť:

max. 24 kg

Napätie:

220-240 V, 50 Hz alebo 60 Hz

Spotreba:

2,0-2,4 kW

Poistky:

10/16 (UK 13A)

Príkon:

vypnutý prístroj 0,1 W
zapnutý prístroj 0,1 W

Tlak vody:

aspoň 0,05 MPa (0,5 bar),
max. 1 MPa (10 bar).

Pri vyššom tlaku vody:

pripojiť redukčný ventil.

Prítokové množstvo:

minimálne 10 l / min

Teplota vody:

max. teplota 25 °C

Inštalácia

Potrebné rozmery inštalácie nájdete v montážnom návode. Prístroj vyrovnajte. Uistite sa, že je prístroj pevne nainštalovaný na podlahe.

- Prístroj možno nainštalovať do kuchynskej linky medzi drevené a plastové steny.

Prípojka odpadovej vody

1. Potrebné pracovné kroky si prevezmite z montážneho návodu. V prípade potreby namontujte sifón s odtokovým hrdlom.
2. Pripojte hadicu odpadovej vody k drenážnej prípojke sifónu pomocou priložených súčiastok. Skontrolujte, či nie je drenážna hadica zalomená, rozdrvená alebo skrútená. Skontrolujte aj to, či v odtokovom systéme nie je krycia záklopka, ktorá by bránila odtokaniu odpadovej vody!

Prípojka pitnej vody

1. Pripevnite prípojku pitnej vody k vodovodnému kohútiku podľa návodu na inštaláciu. Použite priložené súčiastky. Skontrolujte, či prípojka pitnej vody nie je niekde zalomená, rozdrvená alebo skrútená.
2. Pri výmene prístroja vždy použite novú prírodnú hadicu.

Tlak vody:

Aspoň 0,05 MPa (0,5 bar), maximálne 1 MPa (10 bar). Pri vyššom tlaku vody: pripojiť redukčný ventil.

Prítokové množstvo:

Minimálne 10 l/min

Teplota vody:

max. teplota 25 °C

Elektrické pripojenie

- Prístroj pripojujte len k sieti so striedavým prúdom, v rozmedzí od 220 V do 240 V a s frekvenciou 50 Hz alebo 60 Hz, prostredníctvom správne nainštalovanej zásuvky s ochranným uzemňujúcim vodičom. Potrebné istenie – pozrite typový štítok [28].
- Zásuvka musí byť v blízkosti prístroja a po inštalácii musí byť voľne prístupná. Pokiaľ nie je zásuvka voľne prístupná, musí byť odpojovač pre všetky póly (s kontaktným otvorom aspoň 3 mm) umiestnený na inštaláčnej strane, aby boli dodržané príslušné bezpečnostné pokyny.
- Prípojky môžu upravovať len príslušní technici.
- Predĺžovací napájací kábel môžete zakúpiť len v pobočke zákazníckeho servisu.
- Používajte len istič s reziduálnym prúdom, ktorý je opatrený symbolom . Len tento predĺžovací kábel zaručuje dodržanie aktuálne platných predpisov.
- Prístroj je vybavený ochranným systémom proti škodám spôsobeným vodou. Vezmite, prosím, na vedomie, že systém nebude fungovať, ak nebude pripojený napájací kábel.

Demontáž prístroja

Postupujte podľa dolu uvedeného návodu.

1. Odpojte napájací kábel prístroja.
2. Uzavrite prívod vody.
3. Odpojte prípojku odpadovej vody a pitnej vody.
4. Vytiahnite prístroj a opatrne ťahajte hadicu za sebou.

Preprava

Vyprázdnite umývačku a upevnite voľné časti.

Prístroj vypustíte podľa nasledujúceho návodu:

1. Otvorte vodovodný kohútik.
2. Zatvorte dvierka.
3. Zapnite vypínač ZAP./VYP. [1].
4. Zvoľte program s najvyššou teplotou.
5. Stlačte tlačidlo ŠTART [3]. Spuští sa chod programu.
6. Po cca 4 minútach stlačte tlačidlo ŠTART [3] a držte ho, kým nezhasnú všetky ukazovatele. Po uplynutí cca 1 minúty bude prístroj úplne odčerpaný.
7. Vypnite vypínač ZAP./VYP. [1].
8. Zatvorte vodovodný kohútik, odpojte prírodnú hadicu a vypustite vodu.

Prístroj prepravujte len vo zvislej polohe. (Týmto spôsobom zabránite vniknutiu zvyškovej vody do riadiaceho systému a následnému chybnému chodu programu.)

Ochrana proti mrazu

Ak sa prístroj nachádza v priestore, kde môže teplota klesnúť pod bod mrazu (napríklad v rekreačnej budove), zaistíte kompletne vypustenie prístroja (pozri kapitolu Preprava).

Možnosť zmien a úprav vyhradená.

Detská poistka (zablokovanie dvierok)*

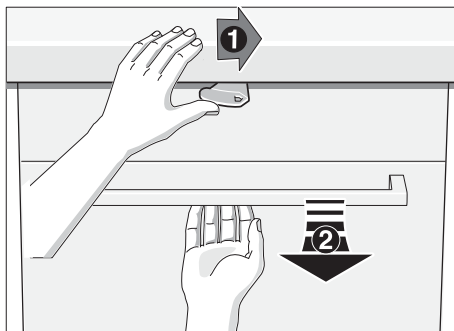

Ak chcete dvierka otvoriť, posuňte páčku doprava a vytiahnite rukoväť na dvierkach.

Pred odchodom od prístroja vždy kompletne uzavrite dvierka. Ochráňte tak svoje deti pred potenciálnym nebezpečenstvom.

(neplatí pri prístrojoch bez Aqua-stop)

Okrem záručných podmienok predajcu, ktoré sa zakladajú na kúpnej zmluve, a taktiež okrem našej záruky na prístroj budeme kompenzovať škody podľa nasledujúcich podmienok:

1. Pokiaľ je váš systém Aqua-Stop chybný a môže spôsobiť škody po zatopení vodou, budeme realizovať nápravné kroky pre súkromných užívateľov. Na zaistenie ochrany pred poškodením vodou musí byť prístroj pripojený k elektrickej sieti.
2. Táto záruka so zodpovednosťou je platná po celú životnosť prístroja.
3. Podmienkou každého záručného nároku je správne vykonaná inštalácia prístroja a pripojenie systému Aqua-Stop podľa našich pokynov. To isté platí ohľadom správnej inštalácie rozširujúceho systému Aqua-Stop (pôvodné príslušenstvo). Naša záruka sa nevzťahuje na chybné prírody alebo armatúry pred miestom prípojky systému Aqua-Stop na kohútiku.
4. Pokiaľ je váš prístroj vybavený systémom Aqua-Stop, môžete v priebehu prevádzky od prístroja odísť a nechať otvorený kohútik prírodného vodovodu. Kohútik by ste mali zatvárať len v prípadoch, keď sa chystáte odísť na dlhší čas, čiže napríklad na obdobie niekoľkých týždňov.

BSH Hausgeräte GmbH Carl-
Wery-Strasse 34
81739 München, Nemecko

Rezervácie návštevy technika a poradenské služby ohľadne produktu

GB 0344 892 8999

Hovory z pevnej linky BT (British Telecom) sú spoplatnené sadzbou 3 pence za minútu hovoru. Môže sa použiť nastavenie bezplatných hovorov do výšky 6 penci.

IE 01450 2655

V čase špičky sa účtuje poplatok 0,03 eura za minútu hovoru. V čase mimo špičky je tento poplatok 0,0088 eura za minútu hovoru. Bezplatné hovory

US 866 447 4363

V priloženom zozname zákazníckych servisov nájdete kontaktné údaje všetkých krajín.

Internet: www.siemens-home.com/sk



9000917461 en (9310-2) 550EA

Stručne a jasne. Všetko, čo potrebujete vedieť o obsluhu umývačky riadu...
 Najprv tomu, si všetk pred
 Návod na montáž a Návod na použitie!

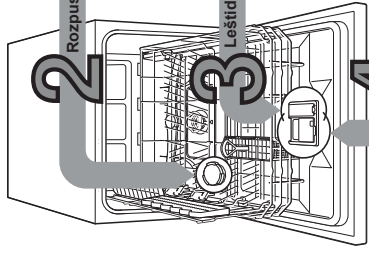

- 1 Rozpušťa vodného kameňa
- 2 Rozpustenie vodného kameňa
- 3 Leštidlo
- 4 Prídanie umývacieho prostriedku veľa nečistôt, veľa umývacieho prostriedku...

- 5 Zapnutie spotrebiča
- 6 Voľba programov
- 7 Rýchly, úsporný alebo intenzívny...
- 8 Začiatok programu (ide sa na to...)
- 9 Vypnutie spotrebiča (Všetko je v poriadku...)

Nastavenie systému zmäkčovania vody*

Poradajte miestnu vodovodnú spoločnosť o úroveň tvrdosti vody...
 Hodnota tvrdosti vody mmol/l

Hodnota tvrdosti vody mmol/l	Rozsah mäkká	Nastavenie
0-8	0-1.1	0
9-20	stredná 1,2-2,9	1
21-26	tvrdá 3,0-3,7	2
27-44	tvrdá 3,8-6,2	3

*len pred prvým použitím alebo po výmene vody

Rýchly postup...

- Postupujte nasledovne**
- Zapnite vypínač ZAP / VYP.
 - Stlačte a podržte tlačidlo START.
 - Občte voľcom programov o jeden stupeň doľava alebo doprava.
 - Uvoľnite tlačidlo.
 - Indikátor pre odpočítavanie soli bliká 5". Svieti obrazovka so symbolom kruhúlia
 - (Nastavenie 1).
- Nastavenie zmeňte nasledujúcim spôsobom:
- Otláčajte voľcom programov, kým nedosiahnete požadované nastavenie.
 - Stlačte tlačidlo START.
 - Symbol 5" zhasne. Zvolené nastavenie je ubrané.

Rozpušťa vodný kameň (nie je potrebné pri nastavení hodnoty 0!)

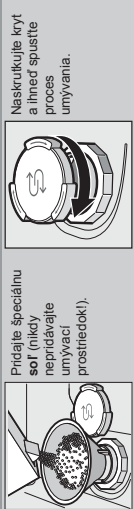
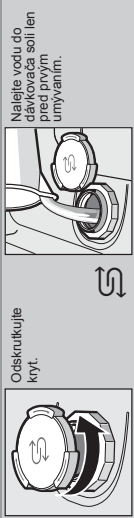

Zlätový lesk...

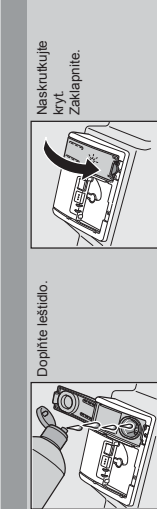
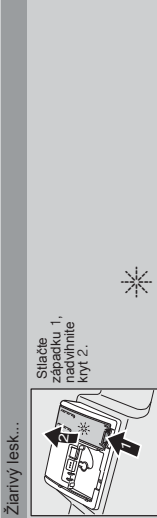

Pridanie umývacieho prostriedku veľa nečistôt, veľa umývacieho prostriedku...



Rýchly, úsporný alebo intenzívny...

Prehľad programov
 V tomto prehľade je zobrazený maximálny možný počet programov. Zodpovedajúce programy spotrebiča môžete voľť na ovládaacom paneli.

Programové dáta boli merané v laboratóriu podľa európskej normy EN50242. V praxi môže dochádzať k odchýlkam.

Intenzívny	Normálny	Eco	Rýchly	Pred-umytie
70°	66°	50° / eco	45°	45° / 45°
3,45 - 1,15	0,90 - 0,40	9,5 - 7	0,29	0,15
3,45 - 1,15	0,90 - 0,40	9,5 - 7	0,45	0,05
3,45 - 1,15	0,90 - 0,40	9,5 - 7	6	3

Flexibilita...

Extra sušenie
 ... Zlepšenie výsledku vďaka súsemu pomocou posledného oplachu. (Buďte opatrní pri umývaní chutlivého riadu).

Hygiena

... Pri poslednom oplachu sa zvýši teplota, ktorá zabezpečuje hygienické podmienky.

****V závislosti od modelu**

Starostlivosť a údržba

Sitká
... skontrolujte
... podľa potreby
vyčistite.

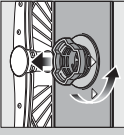

Sitkový valec
vyskrutkujte, vyberte
systém sietí...
vyčistite.

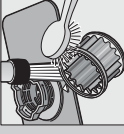

Umytie pod
tečúcou vodou...

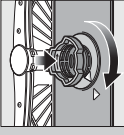

Vložte...

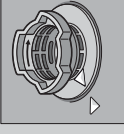

Systém
sietí zaskrutkujte.
Pozor na
označenie...

– Vytiahnite sietovú zástrčku.
– Udržajte sítko a vypustite vodu.
– Vyčistite sítko na kryte čerpadla
(Trox T20).
– Vytiahnite kryt.
– Skontrolujte, či sa v priestore lopatkového
kolesa nenachádzajú neopatrné predmety.
– Nasajte a zaskrutkujte kryt.
– Vložte sítko.

Ostrekovacie rameno
... odstráňte nečistoty,
usadeniny.

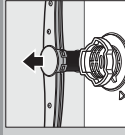

Spoločné rameno
vytiahnite nahor...

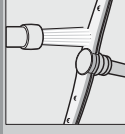

Umytie ostrekovacie
rameno...
... vyčistite ich
pomocou šparadla)...

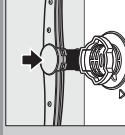

Vložte ostrekovacie
rameno...

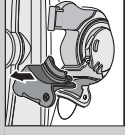
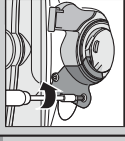

Čistenie vodného čerpadla

Pre perkytný výsledok umývania...

– Vytiahnite sietovú zástrčku.
– Udržajte sítko a vypustite vodu.
– Vyčistite sítko na kryte čerpadla
(Trox T20).
– Vytiahnite kryt.
– Skontrolujte, či sa v priestore lopatkového
kolesa nenachádzajú neopatrné predmety.
– Nasajte a zaskrutkujte kryt.
– Vložte sítko.

Menšie poruchy si môžete opraviť sami...

...Svojopomoc sa vpláti!

Porucha

Svetlý symbol kohútika "H"
zvapenatý



Privodný ventil je deformovaný alebo
zvapenatý

- ▶ Otvorte privodný ventil.
- ▶ Oskrutkujte prípojku vodovodu.
- ▶ Vyčistite sítko v prípojke.
- ▶ Prietok pri otvorení privode vody musí byť
aspoň 10 l/min.
- ▶ Pri nižšom prietoku vody prietokovú armatúru
vymeňte.
- ▶ Nainštalujte neponúsenú privodnú hadicu.



Hadica odpadovej vody je
zakomená alebo zablokovaná

- ▶ Nainštalujte neponúsenú hadicu na odpadovú vodu.
- ▶ Nasajte kryt (pozri vyššie).



Kryt nie je pripojený
k čerpadlu odpadovej vody

- ▶ Čerpadlo odpadovej vody je zablokované
- ▶ Vyčistite čerpadlo (pozri vyššie).



Technická porucha na spotrebici

- ▶ Kontaktujte záručný servis (uveďte chybový symbol).
- ▶ Odpojte spotrebič.
- ▶ Zavorte spotrebič a zapnite ho, alebo ukončte
program (pozri Ukončenie programu).



Zvyšková voda v spotrebici

- ▶ Prístroje nie sú nehrdzavejúce
- ▶ Tvrdé čepce rezož sú náchylné na
hrdzavenie.
- ▶ Korózia z iného zdroja.



Prístroje nie sú nehrdzavejúce

- ▶ Prístroje nie sú nehrdzavejúce
- ▶ Tvrdé čepce rezož sú náchylné na
hrdzavenie.
- ▶ Korózia z iného zdroja.

Porucha

Riad nie je čistý



Zvyšky jedál alebo
prekusu na riad



Možná príčina

- ▶ Riad je v umývačke ubžovaný príliš blízko
seba alebo cez seba
- ▶ Prišli málo detergentu
- ▶ Bol zrodený nerovný program
- ▶ Džazy ostrekovacieho ramena sú upchaté
- ▶ Sítko sú znečistené a nesprávne usadené
- ▶ Ostrekovacie ramená sú zablokované

Odstánenie

- ▶ Riad oddelte. Vymyte sa jeho zhlukovaniu.
- ▶ Postupujte podľa návodu výrobcu (umývací prostriedok)
- ▶ Zvoľte intenzívnejší program.
- ▶ Vyčistite ostrekovacie ramená (pozri vyššie).
- ▶ Vyčistite sítko (pozri vyššie).
- ▶ Umyte riad tak, aby sa ramená mohli voľne
otvárať.

Porucha

Príliš vysoké/nízke dávkovanie
leštiidla



Príliš málo umývacieho
prostriedku má slabý
sušiaci výkon

Nastavenie spotrebica

- ▶ Príliš vysoké/nízke dávkovanie leštiidla
- ▶ Leštiadlo
- ▶ Použitý kombinovaný umývací
prostriedok má slabý sušiaci výkon
- ▶ Nastavenie spotrebica
- ▶ Znečistenie vody nie je
správne nastavené
- ▶ Chýba soľ
- ▶ Pohrate nie sú vhodné na umývanie
v umývačke

Odstánenie

- ▶ Pri tvrdbe povlaku znižte dávkovanie.
- ▶ Skvny vody alebo vodného kameňa: zvýšte dávkovanie.
- ▶ Zvýšte dávkovanie.
- ▶ Vymeňte produkt.
- ▶ Použite leštiadlo.
- ▶ Aktivujte intenzívne sušenie (v závislosti od modelu).
- ▶ Nasajte správne systémy znečistenia vody.
- ▶ Doplnite špeciálnu soľ.
- ▶ Používajte sklo vhodné na umývanie v umývačke riadu.
- ▶ Používajte vhodný umývací prostriedok na sklo.

Porucha

Zafarbenie plastu/riadu



Príliš málo umývacieho
prostriedku

Proces zariadenia nie je
skladný.

- ▶ Príliš málo umývacieho prostriedku
(zariadenie spôsobené farbením potravín
(paradajková omáčka)

Odstánenie

- ▶ Postupujte podľa pokynov výrobcu (umývací prostriedok).
- ▶ Proces zariadenia nie je skladný.
- ▶ V nastaveníom cykle oplachu riad vylehne.

Ukončenie programu...

V priebehu programu pociťte tlačidlo START na oca
3 sekundy (Reset), ným obrázok na neznasne.

Ukončenie programu...

Zvyšná sekvenca programu pre odberanie
zvyškovej vody trvá asi 1 minútu.

Správne usporiadanie riadu...

Riad vhodný na umývanie v umývačke riadu: zbavený popola, vosku, tuky, farby alebo
nálepek; odstraňuje väčšie zmysľové marmelády, mliečnych produktov a jedál. Postupujte podľa
Návodu na použitie a skontrolujte, či sa ostrekovacie rameno voľne otvára.

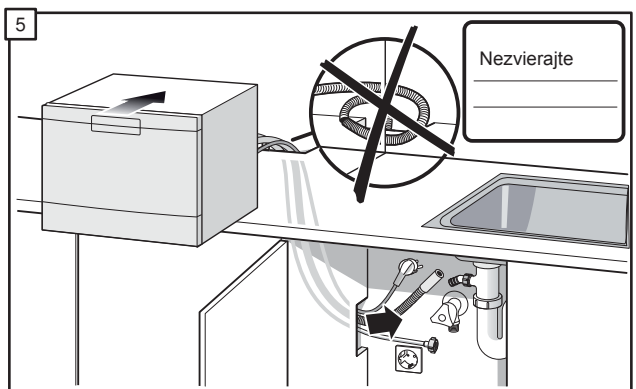
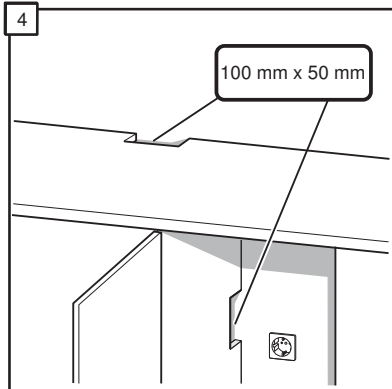
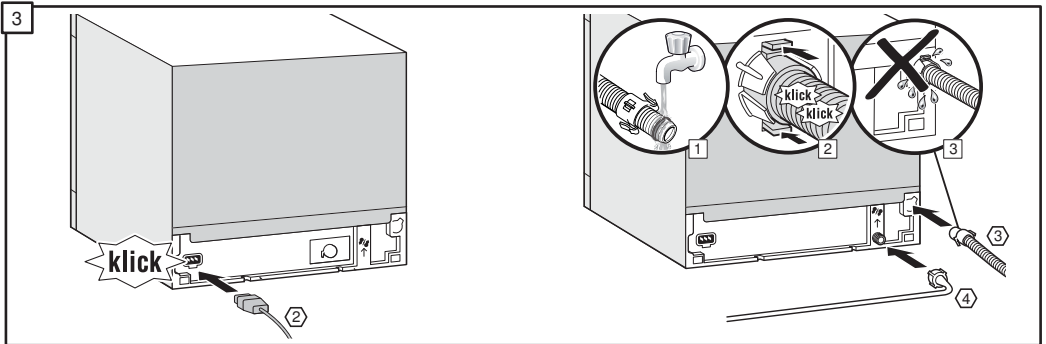
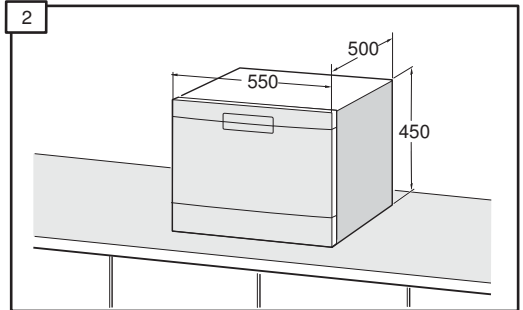
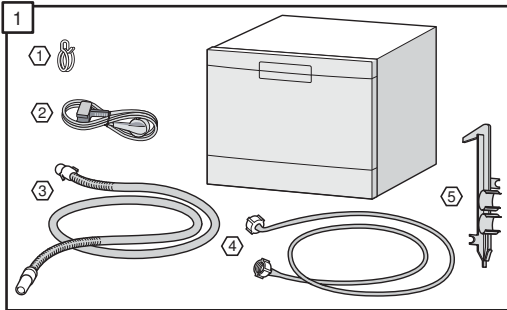

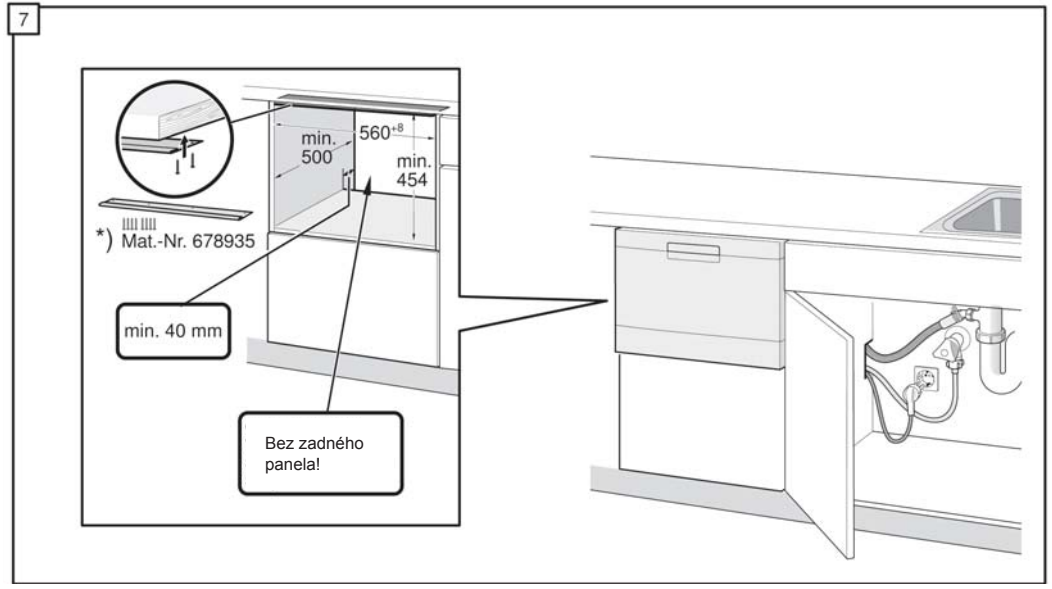
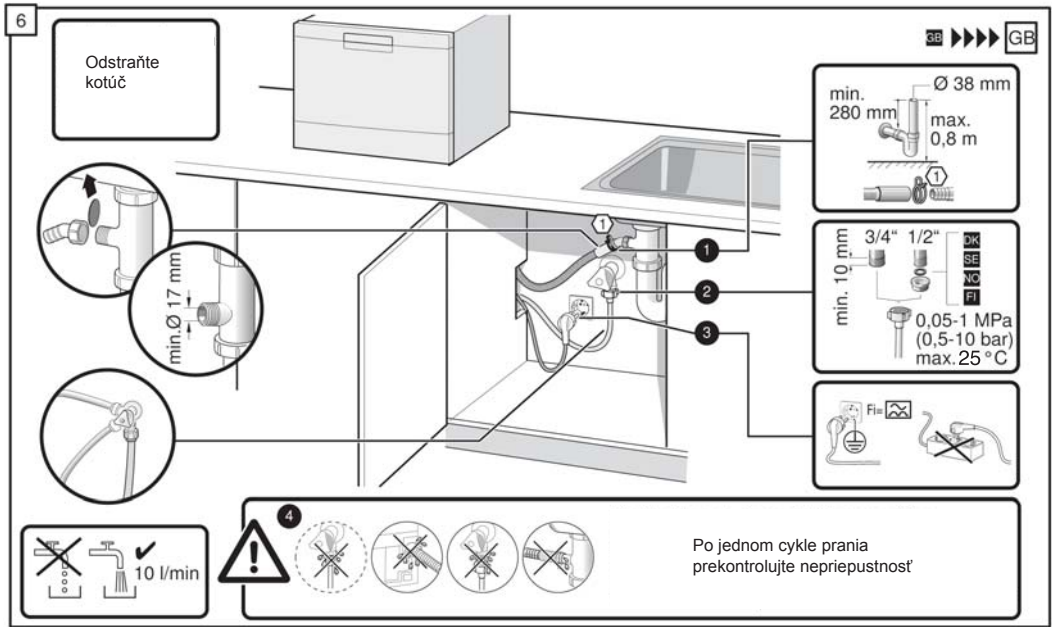
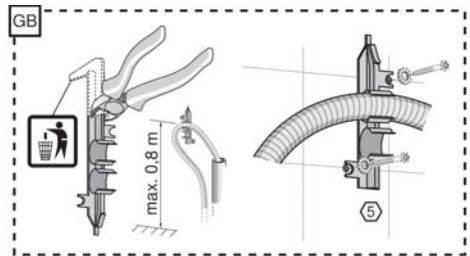
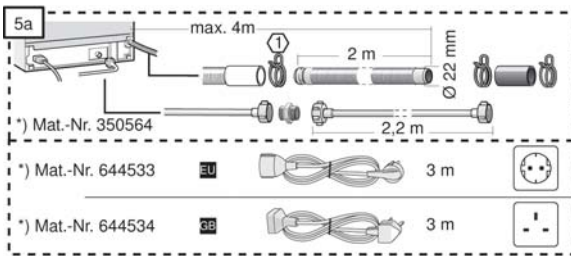

sk

Pozor zmena!

Technické údaje

Príkón:

vypnutý 0,20 W

nie vypnutý 0,20 W

INFORMAČNÝ LIST

BSH domácí spotřebiče s.r.o., org. zložka Bratislava, Galvaniho 17/C, 821 04 Bratislava

Obchodná značka BSH



Značka	SIEMENS
Predajné označenie	SK25E211EU
Počet štandardných sád riadu	6
Trieda energetickej účinnosti (A+++.. najnižšia spotreba až D ...najvyššia spotreba)	A+
Spotreba energie ¹⁾ v kWh	174
Spotreba energie štandardného umývacieho cyklu v kWh	0,61
Spotreba energie vo vypnutom stave a v pohotovostnom stave vo W	0,2/0,2
Spotreba vody ²⁾ v l	2240
Trieda účinnosti sušenia (A....najvyššia účinnosť až G najnižšia účinnosť)	A
Štandardný program ³⁾	Eco 50°C
Doba trvania štandardného programu v min	225
Trvanie režimu ponechania v zapnutom stave v min.	0
Hlučnosť ⁴⁾ v dB (A) re 1 pW	48
Vstavaný spotrebič, určený na montáž	NE

- 1) Spotreba energie v kWh za rok na základe 280 štandardných umývacích cyklov, pri ktorých sa napúšťa studená voda, a na spotrebe v režimoch s nízkou spotrebou energie. Skutočná spotreba energie bude závisieť od toho, ako sa spotrebič používa.
- 2) Spotreba vody v litroch za rok na základe 280 štandardných umývacích cyklov. Skutočná spotreba vody bude závisieť od toho, ako sa spotrebič používa.
- 3) „Štandardný program“ je štandardný umývací cyklus, na ktorý sa vzťahujú informácie uvedené na štítku a v informačnom liste. Tento program je vhodný pre umývanie bežne znečisteného stolného riadu a ide o najúčinnnejší program z hľadiska kombinovanej spotreby vody a energie.
- 4) Hlučnosť podľa Európskej normy EN 60704-3. Deklarovaná hodnota emisie hluku tohto spotrebiča je 48 dB (A), čo predstavuje hladinu A akustického výkonu vzhľadom na referenčný akustický výkon 1pW.

Prípadné technické zmeny, tlačové chyby a odlišnosti vo vyobrazení sú vyhradené bez upozornení.

Aktuálny návod nájdete na webových stránkach www.siemens-home.com/sk.

Dovozca: **BSH domáci spotrebiče s.r.o.**
org. zložka Bratislava
Galvaniho 17/C, 821 04 Bratislava

Výrobok:	Produktové číslo: E-Nr.
	Poradové číslo: FD
Dátum predaja, pečiatka, podpis	Dátum montáže, pečiatka, podpis

Predajca je povinný úplne a čitateľne vyplniť všetky požadované údaje v záručnom liste v deň predaja spotrebiča. Neoddeliteľnou súčasťou tohto záručného listu je daňový doklad o predaji výrobku.

Záručný list je dokladom práv spotrebiteľa v zmysle Občianskeho zákonníka. Je súčasťou výrobku s výrobným číslom uvedeným na prednej strane tohto záručného listu, zvlášť v prípadoch dlhších než zákonom daná záručná lehota je záručný list jedným z dokazateľných prostriedkov práv užívateľa. Je v záujme spotrebiteľa, aby si skontroloval správnosť a úplnosť všetkých uvedených údajov, ako i to, či dostal od predajcu záručný list so správnym označením pre uvedený druh výrobku.

Odporúča sa, aby výrobky montoval a uviedol do prevádzky autorizovaný servis, ktorý poskytuje záruku odbornej montáže, predvedenie a preskúšanie výrobku.

Montáž a inštalácia spotrebiča musí byť vykonaná v súlade s vyhláškou ÚBP SR č. 718/2002 Z. z. súvisiacich predpisov a noriem v platnom znení.

Pred montážou výrobku je nutné, aby boli splnené všetky podmienky pre pripojenie na inžinierske siete podľa platných noriem a podľa návodu na použitie.

Zápisy o uskutočnených opravách:

Dátum objed. opravy	Dátum dokončenia	Číslo oprav. listu	Stručný opis poruchy

Upozornenie pre predajcov

Predajca je povinný dať zákazníkovi platný doklad o predaji, kde bude uvedený dátum predaja a označenie spotrebiča, a súčasťou dokladu o kúpe tovaru je správne a úplne vyplnený záručný list v deň predaja výrobku. V prípade predpredajnej reklamácie je potrebné predložiť riadne vyplnený reklamačný protokol.

Záručné podmienky

- na výrobok sa poskytuje záručná lehota **24 mesiacov** odo dňa zakúpenia výrobku kupujúcim
- spotrebiteľ je oprávnený chybu vytknúť do šiestich mesiacov od jej zistenia, najneskôr však do uplynutia záručnej lehoty
- pri reklamácií je podmienkou predložiť platný daňový doklad o kúpe výrobku (napr. pokladničný blok, faktúru a pod.)
- ak je výrobok používaný na iný než výrobcom stanovený účel alebo je výrobok používaný v rámci predmetu obchodnej činnosti, poskytuje sa záručná lehota 6 mesiacov odo dňa zakúpenia, keďže spotrebiče sú určené výhradne na použitie v domácnosti
- za chybu výrobku sa nepovažuje jeho nadmerné opotrebovanie a z toho vyplývajúce absencie niektorých pôvodných vlastností, ktoré boli spôsobené napr. zanedbaním bežnej údržby, čistenia, nadmerným používaním výrobku
- záručná lehota neplynie počas obdobia, keď kupujúci nemôže užívať tovar pre jeho chyby, za ktoré zodpovedá predávajúci
- ak nebude zistená žiadna porucha, na ktorú sa vzťahuje bezplatná záručná oprava, alebo bude zistená porucha nezavinená výrobcom, hradí náklady spojené s vyslaním servisného technika osoba, ktorá uplatnila nárok na túto opravu
- záručné opravy vykonávajú autorizované servisné strediská podľa zoznamu uvedeného v tomto záručnom liste

Právo na bezplatnú opravu výrobku na náklady BSH domáci spotrebiče s.r.o., organizačná zložka Bratislava, zaniká, ak:

- je nečitateľný výrobný štítok alebo na výrobku chýba,
- údaje na doklade o predaji sa líšia od údajov uvedených na výrobnom štítku spotrebiča,
- výrobok bol namontovaný v rozpore s návodom na montáž, prípadne nebol dodržaný súlad s platnými STN alebo s návodom na obsluhu,
- výrobok bol neodborne namontovaný alebo nebol uvedený do prevádzky organizáciou oprávnenou v zmysle vyhlášky ÚBP SR č. 718/2002 Z. z., platí pre plynové spotrebiče a spotrebiče s elektrickým napájaním 400 V, ako i pre spotrebiče dodávané bez elektrického kábla, prípadne bez elektrickej koncovky,
- bola vykonaná konštrukčná zmena alebo zásah do výrobku neoprávnenou osobou,
- porucha na výrobku vznikla použitím neoriginálnych náhradných dielov alebo príslušenstva,
- ide o poškodenie: mechanické, nadmernou záťažou, v dôsledku vodného kameňa, neodborného zapojenia, živelnou pohromou, vonkajšími vplyvmi a pod.

Vyhlasenie o hygienickej neškodnosti výrobku

Všetky výrobky distribuované spoločnosťou BSH domáci spotrebiče s.r.o., organizačná zložka Bratislava, prichádzajúce do styku s potravinami **splňajú požiadavky** o hygienickej neškodnosti podľa **európskej normy EC 1935/2004**. Toto vyhlásenie sa vzťahuje na všetky výrobky prichádzajúce do styku s potravinami uvedené v aktuálnom cenníku BSH domáci spotrebiče s.r.o., organizačná zložka Bratislava.

Symbol uvedený na výrobku alebo jeho obale upozorňuje na to, že výrobok po skončení jeho životnosti nepatrí k bežnému domácejmu odpadu, ale ho treba odovzdať do špeciálnej zberne odpadu na recyklovanie elektrických alebo elektronických spotrebičov. Vašou podporou správnej likvidácie pomáhate opäť získať cenné suroviny a chrániť tak životné prostredie. Ďalšie informácie o recyklovaní tohto výrobku získate na miestnom úrade, v zberni odpadu alebo v združení Envidom, ktoré zabezpečuje zber, prepravu, spracovanie, recykláciu a ekologické zneškodňovanie elektroodpadu v zmysle zákona.



ZOZNAM SERVISOV DOMÁCICH SPOTREBIČOV SIEMENS

Servisné stredisko	Ulica	Mesto	Telefón	E-mail + web
Peter Špik	Partizánska 14	Bardejov 085 01	054/474 62 27 0903 527 102	spikservis@gates.sk www.spikelektro.sk
Martin Ščasný, servis domácich spotrebičov	Hnilecká 11	Bratislava 821 06	02/38 10 33 55 0918 996 988	servis@bsservis.sk www.bsservis.sk
Martin Ščasný, servis domácich spotrebičov	Trhová 36	Bratislava 841 02	02/38 10 33 55 0918 522 734	servis@bsservis.sk www.bsservis.sk
TECHNO SERVIS BRATISLAVA spol. s r. o.	Kopčianska 8, 10	Bratislava 851 01	02/64 46 36 43 0907 778 406	technoservis@nextra.sk www.technoservis.sk
Viva elektro servis, s. r. o.	Mýtna 17	Bratislava 811 07	02/45 95 88 55 0905 722 111	servis@vivaservis.sk www.vivaservis.sk
LASER Komárno spol. s r. o.	Mesačná 20	Komárno 945 01	035/770 26 88 0915 222 454	servis@laser-kn.sk www.laser-kn.sk
Ing. Ľubor Kolesár Kubis	Thurzova 12	Košice 040 01	055/622 14 77 0905 894 769	kubisservis@mail.t-com.sk
ELEKTROSERVIS VALTIM	Ul. Obrancov mieru 9	Michalovce 071 01	056/642 32 90 0903 855 309	valiskalubomir@stonline.sk
EXPRES servis Anna Elmanová	Spojovacia 7	Nitra 949 01	037/652 45 97 0903 524 108	expresservis@naex.sk
Domoss Technika a. s.	Žilinská 47	Priešťany 920 01	033/774 48 10 033/774 24 17	servis@domoss.sk www.domoss.sk
TATRACHLAD POPRAD s. r. o.	Továrenská ul. č. 3	Poprad 058 01	052/772 20 23 0903 906 828	tatrachlad@tatrachlad.sk www.tatrachlad.sk
BARAN servis – Baran Luboš	Švábska 6695/57A	Prešov 080 05	051/772 14 39 0905 904 572	baranservis@mail.t-com.sk www.baranservis.sk
ELEKTROSERVIS Pavlíček Peter	V. Clementisa 6	Prievidza 971 01	046/548 57 78 0905 264 822	pavlicek.elektroservis@stonline.sk www.peterpavlicek-elektroservis.sk
N.B.ELEKTROCENTRUM	B. Bartóka 24	Rimavská Sobota 979 01	047/581 18 77 0905 664 258	nbelektrocentrum@stonline.sk
Elpra spol. s r. o.	Liptovská Lužná 496	Ružomberok 034 72	044/439 64 13 0905 577 817	elpra@speednet.sk
BSC – servis centrum spol. s r. o.	Hlavná ul. č. 5	Sučany 038 52	043/400 34 24 0902 272 727	bsc@bsc-serviscentrum.sk www.bsc-serviscentrum.sk
Jozef Rožník	Žabinská 325	Trenčín 911 05	0903 702 458	roznik@bshservis.sk www.bshservis.sk
STAFEXPRESS-ELEKTROSERVIS	Hviezdoslavova 34	Zvolen 960 01	045/540 07 98 0905 259 983	stafexpress.zvservis@mail.t-com.sk
M-SERVIS Mareš Jaroslav	Komenského 38	Žilina 010 01	041/564 06 27	mservis@zoznam.sk www.m-servis.sk

Dodavatel CZ:

BSH domácí spotřebiče s.r.o.
Pekařská 695/10a
155 00 Praha 5

Dodávateľ SK:

BSH domácí spotřebiče s.r.o.
organizačná zložka Bratislava
Galvaniho 17/C
821 04 Bratislava