

SIEMENS

Myčka nádobí SR56T597EU

www.siemens-home.com/cz

cz Návod k použití



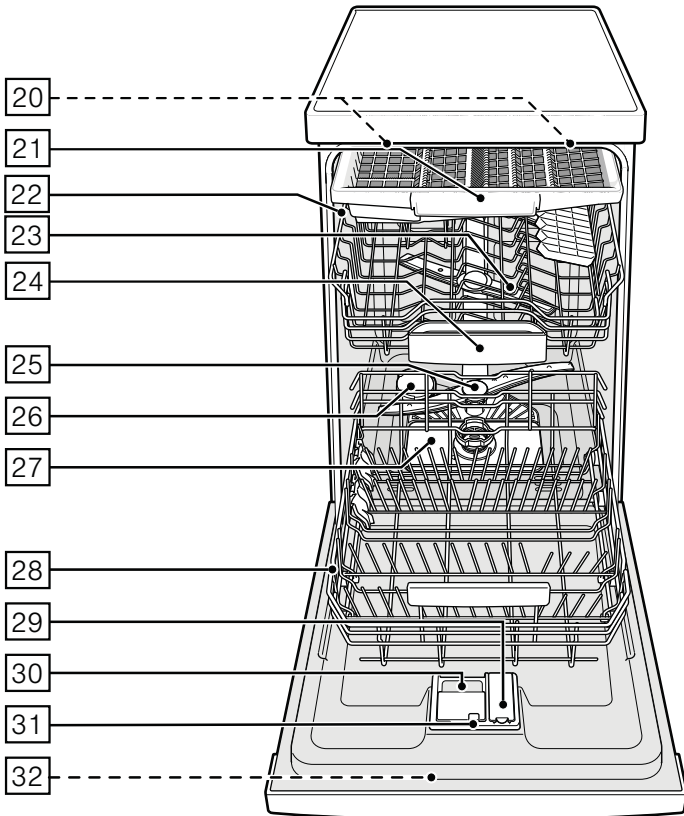
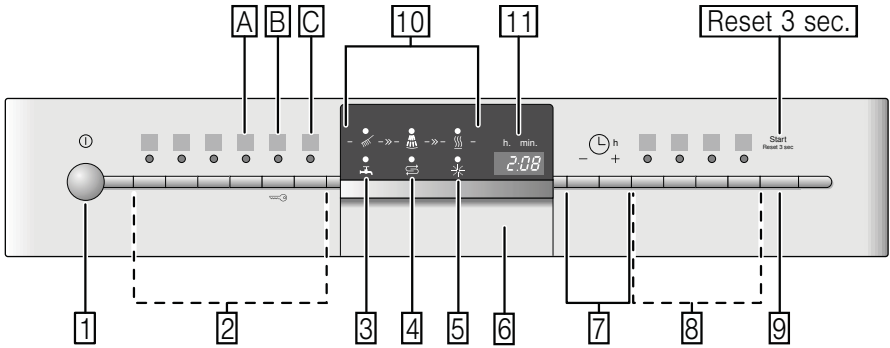

Obsah

 Použití podle určení.....	4	Uložení nádobí.....	15
 Důležité bezpečnostní pokyny.....	4	Vyklizení nádobí.....	15
Dříve než přístroj		Šálky a sklenice.....	15
uvedete do provozu.....	5	Hrnce.....	16
Při dodání.....	5	Zásuvka na příbory.....	16
Při instalaci.....	5	Sklopné trny.....	17
V denním provozu.....	6	Držák malých dílů.....	17
Zablokování dvířek proti otevření.....	7	Úprava výšky koše.....	17
Zablokování tlačítek.....	7	 Mycí prostředek	18
Při vzniklých škodách.....	7	Doplňování mycího prostředku.....	19
Při likvidaci.....	7	Kombinovaný mycí prostředek.....	20
 Ochrana životního prostředí	9	 Přehled programů	21
Obalový materiál.....	9	Volba programu.....	21
Vysloužilé přístroje.....	9	Upozornění pro zkušební ústavy.....	22
 Seznámení se s přístrojem	10	 Přídavné funkce	22
Ekologické sušení.....	10	Úspora času (VarioSpeedPlus).....	22
Ovládací panel.....	10	Poloviční náplň.....	22
Vnitřní prostor.....	10	Hygiena Plus.....	22
Přehled nabídky.....	10	Intenzivní zóna.....	22
 Zařízení ke změkčování vody/ Speciální sůl	11	Extra sušení.....	22
Nastavení.....	11	 Obsluha přístroje	23
Tabulka tvrdosti vody.....	11	Programová data.....	23
Použití speciální soli.....	12	Aqua Sensor.....	23
Speciální čisticí prostředky.....	12	Ekologické sušení.....	23
Vypnutí ukazatele změkčování vody.....	12	Zapnutí přístroje.....	24
 Leštidlo	13	Ukazatel průběhu programu.....	24
Nastavení množství leštidla.....	13	Ukazatel zbývajících času.....	24
Vypnutí ukazatele množství leštidla.....	14	Odložený start.....	24
 Nádobí	14	Konec programu	24
Není vhodné.....	14	Automatické vypnutí/ Vnitřní osvětlení.....	25
Poškození sklenic a nádobí.....	14	Vypnutí přístroje.....	25
		Přerušení programu.....	26
		Ukončení programu.....	26
		Změna programu.....	26
		Intenzivní sušení.....	26

Děti mladší 8 let věku by se měly zdržovat v bezpečné vzdálenosti od přístroje a napájecího vedení.

Před uvedením přístroje do provozu

Pozorně si přečtěte návod k použití a k montáži! Obsahují důležité informace o instalaci, použití a údržbě přístroje. Dokumenty si pečlivě uschovejte pro pozdější použití nebo pro dalšího případného majitele.

Při dodání

1. Okamžitě zkontrolujte obal a myčku nádobí, zda nedošlo k poškození při přepravě. Neuvádějte poškozený přístroj do provozu. Kontaktujte obratem Vašeho dodavatele či prodejce.
2. Prosím, zlikvidujte obalový materiál v souladu s předpisy.
3. Obal a jeho části neponechávejte dětem. Hrozí jim nebezpečí zadušení kartony a fóliemi!

Při instalaci

- Dbejte na to, aby zadní strana myčky nádobí nebyla po instalaci volně přístupná (ochrana proti dotyku kvůli horkému povrchu).
- Při instalaci a zapojení se držte návodu k instalaci a montáži.
- Během instalace musí být myčka nádobí odpojena od sítě.
- Zajistěte, aby zemnicí systém elektrické domovní instalace byl předpisově nainstalován.
- Elektrické podmínky připojení musí souhlasit s údaji na typovém štítku [32] myčky na nádobí.
- Bude-li síťový přívod tohoto přístroje poškozen, musí se vyměnit za speciální přípojku. Aby se zabránilo ohrožení, smí se zakoupit pouze v zákaznickém servisu.

- Jestliže se má myčka nádobí vestavět do vysoké skříňky, musí se tato skříň náležitě upevnit.
- Bude-li myčka nádobí namontována pod nebo nad jiné domácí přístroje, dodržujte jak informace uvedené v montážním návodu k myčce, tak montážní návod příslušného přístroje.
- Dále také dodržujte montážní návody k myčce nádobí, aby byl zaručen spolehlivý provoz všech přístrojů.
- Nejsou-li k dispozici žádné informace nebo neobsahuje-li montážní návod žádné odpovídající pokyny, obraťte se na výrobce těchto přístrojů a zjistěte, zda je možné myčku nádobí instalovat nad nebo pod dané přístroje.
- Nemůžete-li získat žádné informace od výrobce, nesmíte myčku nádobí nad nebo pod tyto přístroje namontovat.
- Pokud nainstalujete mikrovlnnou troubu nad myčku nádobí, může dojít k poškození mikrovlnné trouby.
- Aby byla zajištěna stabilita, instalujte vestavné a integrovatelné myčky nádobí pouze pod spojené pracovní desky, které jsou sešroubovány se sousedními skříňkami.
- Neinstalujte přístroj v blízkosti tepelných zdrojů (topná tělesa, zásobníky tepla, sporáky nebo jiné přístroje produkující teplo) a nemontujte jej pod varné desky.
- Po instalaci myčky nádobí musí být síťová zástrčka volně přístupná. (Viz "Elektrické připojení")
- U některých modelů: plastové pouzdro na vodní přípojce obsahuje elektrický ventil, v přívodní hadici se nachází napájecí vedení. Tuto hadici neřezejte, neponořujte plastové pouzdro do vody.

V denním provozu

Dodržujte bezpečnostní upozornění, popř. pokyny k použití na obalech od mycích přípravků a leštidel.

Dětská pojistka (zablokování dvířek) *



Popis dětské pojistky se nachází v zadní části návodu.

* podle modelu

Dětská pojistka (zablokování tlačítek)



Váš přístroj můžete zajistit proti neúmyslnému přerušení programu (např. chybnou obsluhou dětmi).

Aktivování zablokování tlačítek:

1. Spustíte požadovaný program.
2. Držte tlačítko  cca 4 sekundy stisknuté, až se zobrazí  na číselném ukazateli.

Bude-li během průběhu programu některé tlačítko stisknuté, zobrazí se  na číselném ukazateli. Přerušení programu (Reset) není možné.

Deaktivování zablokování tlačítek:

- Držte tlačítko  cca 4s stisknuté, až  na ukazateli zhasne.

S ukončením programu (0:00 v číselné indikaci) je zrušeno blokování tlačítek. Při výpadku sítě zůstane blokování tlačítek zachováno. Při každém novém spuštění programu se

zablokování musí opět aktivovat.

Při vzniklých škodách

- Opravy a zásahy smějí provádět pouze odborníci. K tomuto účelu musí být přístroj odpojen od sítě. Vytáhněte síťovou zástrčku nebo vypněte pojistky. Zavřete přívod vody.
- Při poškození přístroje, především při poškození ovládacího panelu (trhliny, díry, vylomená tlačítka) nebo při omezení funkce dvířek, se přístroj již nesmí provozovat. Vytáhněte síťovou zástrčku nebo vypněte pojistky. Zavřete přívod vody, zavolejte zákaznický servis.

Při likvidaci

1. Učiňte vysloužilé myčky nádobí okamžitě nepoužitelnými. V opačném případě může dojít k úrazu.
2. Zlikvidujte myčku nádobí řádným způsobem.

Varování **Nebezpečí poranění!**

- Aby se zabránilo poranění např. vlivem klopýtnutí o dvířka myčky, měla by se myčka nádobí otevírat pouze krátkodobě k naplnění nebo vyklízení.
- Nože a jiné kuchyňské náčiní s ostrými špičkami musí být v přihrádce na příbory umístěno ve vodorovné poloze.
- Nesedějte si nebo nestoupejte na otevřená dvířka.
- U volně stojících přístrojů dbejte na to, aby nebyly přeplněné koše.
- Nestojí-li přístroj ve výklenku a tudíž je boční stěna myčky přístupná, musí se z bezpečnostních důvodů oblast závěsu dvířek z boku zakrýt (nebezpečí poranění). Kryty obdržíte jako zvláštní příslušenství v zákaznickém servisu nebo ve specializovaných prodejnách.

Varování **Nebezpečí výbuchu!**

Nedávejte do mycího prostoru žádné rozpouštědlo.
Hrozí nebezpečí výbuchu.

Varování **Nebezpečí opaření!**

Za chodu programu otvírejte dvířka myčky nádobí opatrně. Hrozí nebezpečí, že z přístroje vystříkne horká voda.

Varování **Nebezpečí pro děti!**

- Používejte dětskou pojistku, je-li k dispozici. Přesný popis najdete v zadní části návodu.
- Nedovolte dětem, aby si hrály s přístrojem nebo jej obsluhovaly.
- Udržujte malé děti mimo dosah mycího prostředku a leštidla. Tyto mycí prostředky mohou způsobit poleptání v ústech, hrtanu a očích nebo mohou vést k udušení.
- Zabraňte přístupu dětí k otevřené myčce nádobí. V myčce nádobí by mohly být malé díly, které by děti mohly spolknout. Voda v mycím prostoru není pitná, mohla by ještě obsahovat zbytky mycího prostředku.

- Dbejte na to, aby děti nesahaly do záchytné misky na tablety [24].
- Dbejte na to, aby při otevírání a zavírání dvířek vysoko vestavěného přístroje nebyly děti sevřeny nebo přimáčknuty mezi dvířky přístroje a dveřmi skříně.
- Děti se mohou v mycím prostoru zavřít (nebezpečí udušení) nebo se dostat do jiných nebezpečných situací. U vysloužilých přístrojů proto: vytáhněte síťovou zástrčku, odřízněte síťový kabel a odstraňte jej. Zámek dvířek zničte tak, aby se dvířka dále nedala zavřít.



Ochrana životního prostředí

Jak obal nových přístrojů, tak také staré přístroje obsahují cenné suroviny a recyklovatelné materiály. Zlikvidujte, prosím, jednotlivé díly rozdělené podle jednotlivých druhů. O aktuálních možnostech likvidace se, prosím, informujte u Vašeho specializovaného prodejce nebo u Vaší obecní, popř. městské správy.

Obalový materiál

Všechny plastové díly přístroje jsou označeny mezinárodně normovanou značnou (např. „PS“ polystyrén). Tak je možné je při likvidaci roztrždit podle druhů plastových odpadů. Dodržujte, prosím, bezpečnostní pokyny pod bodem „Při dodání“.

Vysloužilé přístroje

Dodržujte, prosím, bezpečnostní pokyny pod bodem „Při likvidaci“.



Tento přístroj je označen dle evropské směrnice 2012/19/EU o elektrických a elektronických zařízeních (waste electrical and electronic equipment - WEEE). Směrnice stanovuje rámec pro zpětný odběr a recyklaci starých zařízení, platný pro celou EU.



Seznámení se s přístrojem

V přední části obalu naleznete vyobrazení ovládacího panelu a vnitřního prostoru myčky nádobí. Na jednotlivé pozice bude upozorněno v textu.

Ekologické sušení

Vaše myčka na nádobí je vybavena funkcí ekologického sušení. Pokud jste zvolili program Eco 50°, otevřou se dvířka přístroje na konci programu automaticky. Ekologické sušení můžete zapnout nebo vypnout (viz kapitola "Obsluha přístroje").

Ovládací panel

- 1 Tlačítko ZAP./VYP.
- 2 Tlačítka pro volbu programu **
- 3 Ukazatel „Kontrola přívodu vody“
- 4 Ukazatel doplnění soli
- 5 Ukazatel doplnění leštidla
- 6 Otvírač dveří
- 7 Odložený start *
- 8 Přídavné funkce **
- 9 Tlačítko START
- 10 Ukazatel průběhu programu
- 11 Číselný ukazatel

* podle modelu

** počet podle modelu

Vnitřní prostor

- 20 Vnitřní osvětlení *
- 21 Zásuvka na příbory
- 22 Horní koš na nádobí
- 23 Horní ostříkovací rameno
- 24 Záchytná miska na tablety
- 25 Dolní ostříkovací rameno
- 26 Zásobník na speciální sůl
- 27 Sítko
- 28 Dolní koš na nádobí
- 29 Zásobník na leštidlo
- 30 Zásobník na mycí prostředek
- 31 Uzavíratelná zástrčka zásobníku na mycí prostředek
- 32 Typový štítek

* podle modelu

Přehled nabídky

Nastavení naleznete v jednotlivých kapitolách.

H Tvrdost vody *H:00 - H:07*

d Intenzivní sušení *d:00 - d:01*

r Leštidlo *r:00 - r:06*

A Teplá voda *A:00 - A:01**

P Automatické vypnutí *P:00 - P:02*

o Ekologické sušení. Automatické otevírání dvířek *o:00 - o:01*

* podle modelu

Zařízení ke změkčování vody/Speciální sůl

Pro dobré výsledky mytí potřebuje myčka nádobí měkkou vodu, tzn. vodu obsahující málo vápníku, jinak se na nádobí a vnitřku nádob usazují bílé zbytky vodního kamene.

Voda z vodovodu s více než 7 °dH (1,2 mmol/l) se musí změkčovat. Děje se to pomocí speciální soli (regenerační sůl) ve změkčovacím zařízení myčky nádobí. Nastavení a potřebné množství soli je závislé na stupni tvrdosti Vaší vody z vodovodu (viz následující tabulka tvrdosti vody).

Nastavení

Přidávané množství soli je nastavitelné od **H:00** do **H:07**.

U nastavené hodnoty **H:00** není potřeba žádná sůl.

1. Informujte se ve Vaší vodárně a zjistěte hodnotu tvrdosti Vaší vody.
2. Nastavovanou hodnotu si zjistěte v tabulce tvrdosti vody.
3. Zavřete dvířka.
4. Zapněte vypínač ZAP./VYP. .
5. Držte zároveň stisknuté tlačítko programu a tlačítko START tak dlouho, dokud se na číselném ukazateli neobjeví **H:0...**
6. Uvolněte obě tlačítka. Zablíká ukazatel tlačítka a na číselném ukazateli se zobrazí hodnota nastavená z výroby **H:04**.

Pro změnu nastavení:

1. Stiskněte tlačítko pro volbu programu . S každým stisknutím tlačítka se zvýší nastavovaná hodnota o jeden stupeň; až dosáhnete hodnoty **H:07**, tak se ukazatel opět rozsvítí **H:00** (zhasne).
2. Stiskněte tlačítko START . Nastavená hodnota se uloží.

Tabulka tvrdosti vody

Hodnota tvrdosti vody °dH	Rozsah tvrdosti	mmol/l	Hodnota nastavená na přístroji
0 - 6	měkká	0-1,1	H:00
7 - 8	měkká	1,2-1,4	H:01
9 - 10	střední	1,5-1,8	H:02
11 - 12	střední	1,9-2,1	H:03
13 - 16	střední	2,2-2,9	H:04
17 - 21	tvrdá	3,0-3,7	H:05
22 - 30	tvrdá	3,8-5,4	H:06
31 - 50	tvrdá	5,5-8,9	H:07

Použití speciální soli

Doplnění soli se musí vždy provést bezprostředně před zapnutím přístroje. Tím se dosáhne toho, že přetékající roztok soli se okamžitě spláchne a v myčce nádobí nemůže dojít ke korozi.

1. Otevřete šroubovací uzávěr zásobníku [26].
2. Naplňte nádobu vodou (nutné pouze při prvním uvedení do provozu).
3. Potom nasypejte speciální sůl (**žádnou jedlou sůl nebo tablety**). Přitom se vypuzuje a odtéká voda.

Jakmile se na panelu rozsvítí ukazatel doplnění soli [4], měla by se opět doplnit speciální sůl.

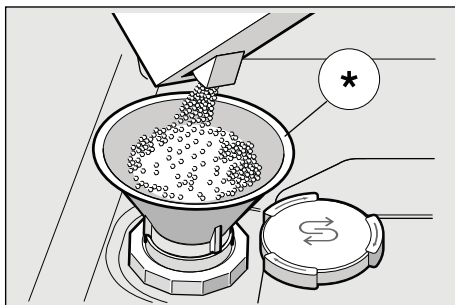

* podle modelu

Použití mycích prostředků s obsahem soli

Při použití kombinovaných mycích prostředků s obsahem soli lze všeobecně až do tvrdosti vody 21 °dH (37 °fH, 26 °Clarke, 3,7 mmol/l) od speciální soli upustit. Při tvrdosti vody větší než 21 °dH je nutné použití speciální soli.

Vypnutí ukazatele doplňování soli/změkčování vody

Jestliže Vás ukazatel doplnění soli [4] ruší, (např. při použití kombinovaných mycích prostředků s obsahem soli), lze jej vypnout.

- Postupujte dle popisu
V bodu „Nastavení zařízení na změkčování vody“ a nastavte hodnotu na **H:00**.
Tak vypnete zařízení na změkčování vody a ukazatel doplnění soli.

⚠ Pozor!

Nikdy nedávejte mycí prostředek do zásobníku na speciální sůl. Tím byste zničili zařízení na změkčování vody.

Leštidlo

Jakmile se na panelu rozsvítí ukazatel doplnění leštidla 5, je ještě k dispozici rezerva leštidla na 1-2 mycí procesy. Leštidlo je nutné doplnit.

Lešticí prostředek se v myčce používá k leštění skla a k odstraňování skvrn z nádobí. Používejte pouze lešticí přípravky pro myčky používané v domácnosti.

Kombinovaný mycí prostředek s obsahem leštidla lze používat pouze do tvrdosti vody 21 °dH (37 °fH, 26 °Clarke, 3,7 mmol/l). Při tvrdosti vody větší než 21 °dH je nutné použití leštidla.

1. Otevřete zásobník 29 tím, že zmáčknete a nadzvednete příložku na víku.

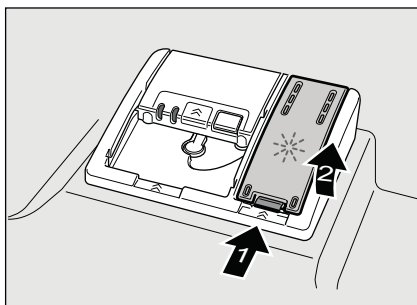

2. Nechejte opatrně natéct leštidlo do přihrádky až po značku max. na plnicím otvoru.

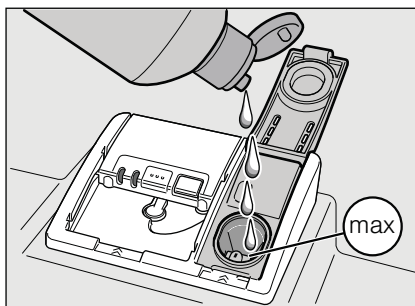

3. Zavřete víko, až slyšitelně zaklapne.
4. Rozlité leštidlo popř. utřete hadrem, aby při příštím mycím procesu nedošlo k nadměrné tvorbě pěny.

Nastavení množství leštidla

Přidávané množství leštidla je nastavitelné od $r:00$ do $r:06$. Abyste získali velmi dobrý výsledek sušení, nastavte přidávané množství leštidla na $r:04$. Z výroby je již nastaven stupeň $r:04$. Množství leštidla změňte pouze tehdy, pokud na nádobí zůstávají šmouhy (nastavte nižší stupeň) nebo skvrny po vodě (nastavte vyšší stupeň).

1. Zavřete dvířka.
2. Zapněte vypínač ZAP./VYP. 1.
3. Držte zároveň stisknuté tlačítko programu A a tlačítko START 9 tak dlouho, dokud se na číselném ukazateli neobjeví $H:0...$
4. Uvolněte obě tlačítka. Zabliká ukazatel tlačítka A a na číselném ukazateli 11 se zobrazí hodnota nastavená z výroby $H:04$.
5. Stiskněte tlačítko programu A tolikrát, dokud se na číselném ukazateli 11 nezobrazí hodnota nastavená z výroby $r:04$.

Pro změnu nastavení:

1. Stiskněte tlačítko pro volbu programu **C**.
S každým stisknutím tlačítka se zvýší nastavovaná hodnota o jeden stupeň; až dosáhnete hodnoty **r:06**, tak se ukazatel opět rozsvítí **r:00** (zhasne).
2. Stiskněte tlačítko START **9**.
Nastavená hodnota se uloží.

Vypnutí ukazatele doplnění leštidla

Jestliže Vás ukazatel doplnění leštidla **5** ruší, (např. při použití kombinovaných mycích prostředků s obsahem soli), lze jej vypnout.

- Postupujte dle popisu v bodu „Nastavení množství leštidla“ a nastavte hodnotu na **r:00**.

Tím se ukazatel doplnění leštidla **5** vypne.

Nádobí

Není vhodné

- Části příborů a nádobí ze dřeva.
- Choulostivé dekorační sklenice, uměleckoprůmyslové a starožitné nádobí. Tyto ozdoby nejsou odolné proti mytí v myčkách nádobí.
- Umělohmotné díly, které nejsou odolné vůči teple.
- Měděné a cínové nádobí.
- Části nádobí znečištěné popelem, voskem, mazacím tukem nebo barvou.

Ozdoby na skle, hliníkové a stříbrné díly mohou mít při mytí sklon k zabarvení a vyblednutí. Také některé druhy skla (jako např. předměty z křišťálového skla) mohou být po mnoha mycích procesech zakalené.

Poškození sklenic a nádobí

Příčiny:

- Druh skla a způsob výroby skla.
- Chemické složení mycího prostředku.
- Teplota vody při mycím programu.

Doporučení:

- Používejte pouze sklenice a porcelán, které jsou výrobcem označené jako vhodné pro mytí v myčkách nádobí.
- Používejte mycí prostředek, který je označen jako šetrný k nádobí.
- Po ukončení programu vyndejte sklo a příbory z myčky nádobí co nejdříve.

Uložení nádobí

1. Odstraňte velké zbytky jídla. Není nutné nádobí předběžně mýt pod tekoucí vodou.
2. Nádobí uložte tak, aby
 - stálo spolehlivě a nemohlo se převrhnout,
 - všechny nádoby byly postaveny otvorem dolů,
 - vypouklé kusy nebo kusy s prohlubněmi postavte šikmo, aby voda mohla odtékat,
 - nebránilo otáčení obou ostříkovacích ramen [23] a [25].

Velmi malé díly nádobí se nemají mýt v myčce nádobí, protože mohou lehce vypadnout z koše.

Vyklízení nádobí

Aby se zabránilo odkapávání kapek vody z horního koše na nádobí ve spodním koši, doporučuje se vyprazdňovat přístroj zdola nahoru.

Hrozí nebezpečí opaření! Po ukončení programu proto nechejte v myčce nádobí tak dlouho vychladnout, až je můžete dobře uchopit.

Upozornění

Po ukončení programu mohou být ve vnitřním prostoru přístroje ještě viditelné kapky vody. Na sušení nádobí to však nemá žádný vliv.

Šálky a sklenice

Horní koš na nádobí [22]

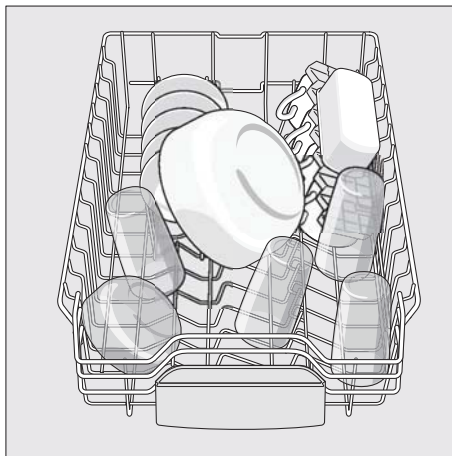

Upozornění

Dbejte na to, aby žádné části nádobí neblokovaly záchytnou misku na tablety [24]. Mohou blokovat také víko zásobníku na mycí prostředek [30].

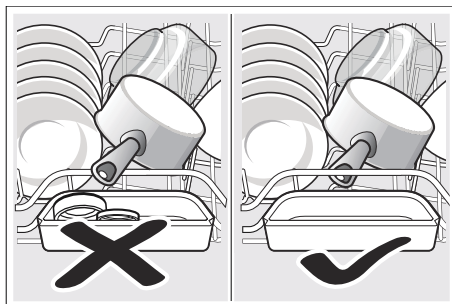

Hrnce

Spodní koš na nádobí [28]

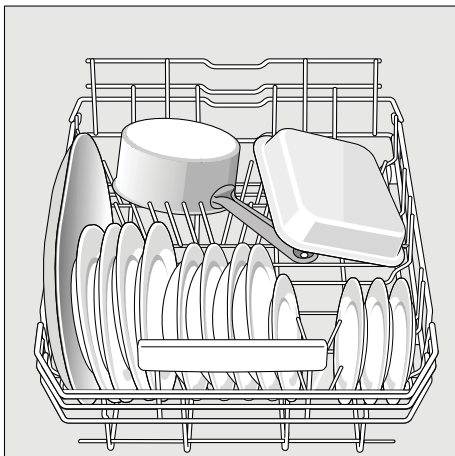

Tip

Silně znečištěné nádobí (hrnce) byste měli umístit do spodního koše. z důvodu silnějšího proudu vody bude výsledek mytí lepší.

Tip

Další příklady, jak můžete Vaši myčku nádobí optimálně zaplnit, naleznete na konci tohoto manuálu.

Zásuvka na příbory

Narovnejte příbory tak, jak je zobrazeno v zásuvce na příbory [21] Oddělené umístění usnadňuje po umytí vydávání.

Zásuvku můžete vyjmout.

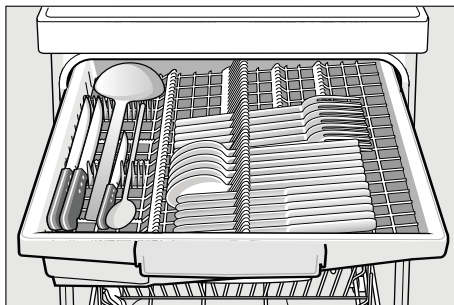

V závislosti na modelu lze sklopit boční přihrádku směrem dolů, aby bylo více místa pro vyšší části příborů. Přední řady sklopných trnů lze sklopit, aby bylo možné umístit širší madla.

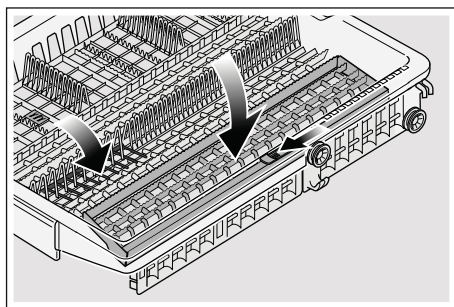

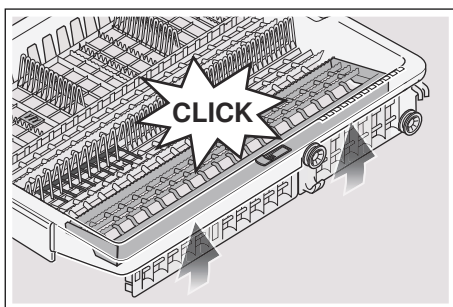

Sklopné trny *

* podle modelu
Trny můžete sklopit pro lepší uspořádání hrnců, mís a sklenic.

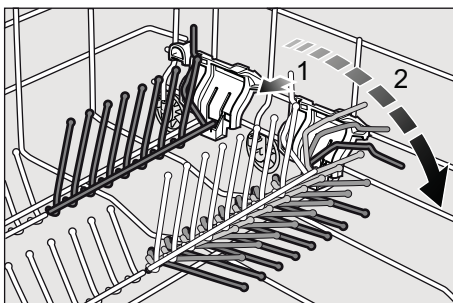

Držák malých dílů *

* podle modelu
Držák malých dílů spolehlivě přidržuje lehké umělohmotné díly, jako např. pohárky, pokličky atd.

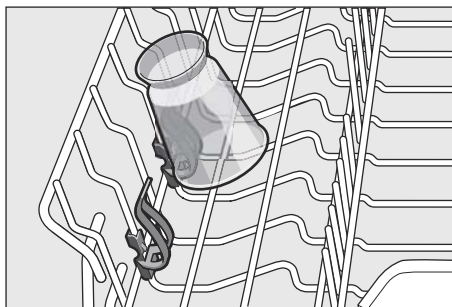

Úprava výšky koše

U horního koše na nádobí [22] lze podle potřeby nastavit výšku ve 3 stupních, aby se buď v horním koši nebo v dolním koši uvolnilo více místa pro uložení větších kusů nádobí.

Výška přístroje 81,5 cm

	Horní koš	Dolní koš
Stupeň 1 max.ø	14 cm	30 cm
Stupeň 2 max. ø	16 cm	28 cm
Stupeň 3 max. ø	19 cm	25 cm

1. Vytáhněte horní koš na nádobí [22].
2. Ke **spuštění** zatlačte postupně obě páčky vlevo a vpravo na vnějších stranách koše směrem dovnitř. Přitom držte koš pevně ze strany za horní okraj, aby trhavým pohybem nespadl dolů.

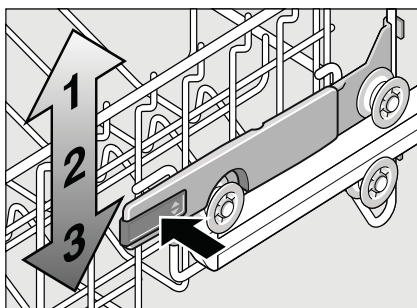

3. Ke **zvednutí** uchopte koš na stranách na horním okraji a zvedněte jej směrem nahoru.
4. Než koš opět zasunete, ujistěte se, že koš leží na obou stranách ve **stejně výšce**. Jinak nezavřete dvířka myčky a horní ostříkovací rameno nemá žádné spojení k cirkulaci vody.

Mycí prostředky

Můžete používat tablety, práškové nebo tekuté mycí prostředky určené k mytí v myčce. V žádném případě nepoužívejte prostředky pro ruční mytí nádobí. Dávkování tekutého nebo práškového mycího prostředku si můžete přizpůsobit individuálně podle znečištění. Tablety obsahují dostatečné množství účinných látek pro všechny mycí programy. Moderní účinné mycí prostředky používají převážně nízkoalkalickou recepturu s fosfáty a enzymy. Fosfáty vážou vápník obsažený ve vodě. Enzymy odbourávají škrob a rozpouštějí bílkoviny. Mycí prostředky jen zřídka neobsahují žádné fosfáty. Takové mycí prostředky mají slabší schopnost vázat vápník a vyžadují větší dávkovací množství. K odstranění barevných skvrn (např. čaj, kečup) se většinou používají bělidla na bázi kyselíku.

Upozornění

Pro dobrý výsledek mytí dodržujte bezpodmínečně pokyny na obalech mycích prostředků!

 **Varování** – Dodržujte bezpečnostní upozornění, popř. pokyny k použití na obalech od mycích přípravků a leštidel.

Doplňování mycího prostředku

1. Pokud je zásobník pro mycí prostředek [30] ještě uzavřený, stiskněte uzavíratelnou zástrčku [31], abyste zásobník otevřeli.

Naplňte suchý zásobník [30] mycím prostředkem (tabletu vložte napříč, ne na výšku). Dávkování: viz pokyny od výrobce na obalu. Rozdělení dávkování v zásobníku na mycí prostředek [30] Vám přitom pomůže naplnit správné množství práškového nebo tekutého mycího prostředku. Při normálním znečištění obvykle stačí 20 ml - 25 ml. Pokud používáte tablety, tak stačí jedna.

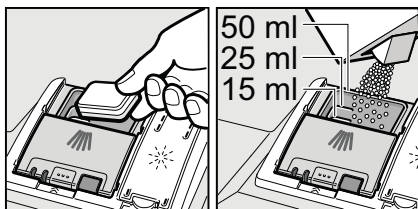

2. Víko zásobníku na mycí prostředek posuňte směrem nahoru, dokud uzávěr bez problémů nezaskočí.

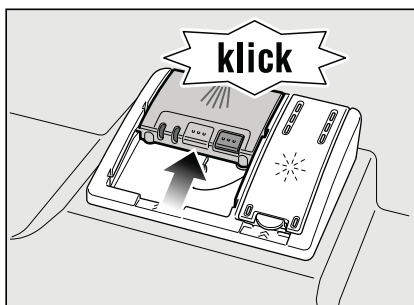

Zásobník na mycí prostředek se v závislosti na programu v daný časový okamžik automaticky otevře. Práškový nebo tekutý mycí prostředek se v mycím prostoru postupně rozpustí. Tableta spadne do zachytné misky, kde se postupně rozpustí.

Tip

Menší množství mycího prostředku, než je uvedeno na obalu, obvykle stačí u málo znečištěného nádobí.

Na naší internetové stránce nebo v zákaznickém servisu (viz zadní strana) si můžete zakoupit vhodné čisticí a ošetřovací prostředky.

Kombinovaný mycí prostředek

Kromě běžných mycích prostředků (samostatné) se nabízí řada produktů s přídatnými funkcemi.

Tyto produkty mohou obsahovat kromě mycího prostředku také leštidlo a sůl (3 v 1) a podle kombinace (4 v 1, 5 v 1, atd.) ještě přídatné komponenty, jako je např. ochrana skla nebo lesk nerezového nádobí.

Tyto kombinované mycí prostředky působí pouze do určitého stupně tvrdosti vody (většinou 21° dH). Je-li tato mez překročena, je třeba přidat sůl a leštidlo.

Mycí program se automaticky přizpůsobí, je-li použit kombinovaný mycí prostředek tak, že se vždy docílí nejlepších výsledků mytí a sušení.

⚠ Varování – Do záchytné misky na tablety  nepokládejte žádné drobné díly k mytí, jinak tím zabráníte rovnoměrnému rozpouštění tablety.

⚠ Varování – Chcete-li po spuštění programu do myčky vkládat ještě nějaké nádobí, nepoužívejte záchytnou misku na tablety  jako rukojeť horního koše. Mohla by se v ní nacházet tableta a Vy byste s ní tak přišli do kontaktu.







Upozornění

- K dosažení optimálních mycích a sušících výsledků použijte samostatné mycí prostředky ve spojení s odděleným použitím soli a leštidla.
- U krátkých mycích programů tablety nemohou vlivem rozdílného rozpouštění dosáhnout plné mycí schopnosti a na nádobí mohou zůstat nerozpuštěné zbytky mycího prostředku. Pro tyto programy jsou proto vhodné více práškové mycí prostředky.
- U „intenzivního“ programu (u některých modelů) stačí použít jednu tabletu. Pokud používáte práškový mycí prostředek, můžete trochu mycího prášku rozsypat na dvířka přístroje.
- Při použití kombinovaných mycích prostředků se mohou během mycího programu objevit ukazatele doplnění soli/leštidla. Doplnění není nutné a program je plně funkční.
- Při použití mycích prostředků s ochranným obalem rozpustným ve vodě: obal vložte suchými rukama do suchého zásobníku pro mycí prostředek, jinak může dojít ke slepení.
- Pokud chcete vyměnit kombinované mycí prostředky za prostředky pouze na mytí, dbejte na to, aby byly nastaveny správné hodnoty změkčovacího zařízení a množství leštidla.

Přehled programů

V tomto přehledu programů naleznete max. možný počet programů.

Příslušné programy a jejich uspořádání si prosím zjistěte na Vašem ovládacím panelu.

Druh nádobí	Druh znečištění	Program	Možné přídatné funkce	Průběh programu
hrnce, pánve, nechoulostivé nádobí a příbory	silně ulpívající, přípečené nebo zaschlé zbytky jidel obsahující škrob nebo bílkoviny	 Auto 65° - 75°	všechny	Optimalizuje se podle znečištění A pomocí senzorky.
		 Auto 45° - 65°	všechny	
smíšené nádobí a příbory	lehce zaschlé zbytky jídel běžných v domácnosti	 Auto 45° - 65°	všechny	Optimalizuje se podle znečištění pomocí senzorky.
		 / eco Eco 50°	všechny	Předmytí Mytí 50° Mezimy­tí Leštění 60° Sušení Ekologické sušení; Dvířka se otevřou automaticky (viz kapitola "Obsluha přístroje").
choulostivé nádobí, příbory, tepelné choulostivé plasty a sklenice	málo ulpívající, čerstvé zbytky jídel	 Auto 35° - 45°	Intenzivní zóna Úspora času Poloviční náplň Extra sušení	Optimalizuje se podle znečištění pomocí senzorky.
		 Rychlý 45°	Extra sušení	Mytí 45° Mezimy­tí Leštění 55°
všechny druhy	studený oplach, Mezimy­tí	 Předmytí	žádné	Předmytí

Volba programu

Podle druhu nádobí a stupně znečištění si zvolte vhodný program.

Upozornění pro zkušební ústavy

Zkušební ústav obdrží pokyny pro srovnávací testy (např. podle EN60436).

Jedná se o podmínky k provádění testů, ale nejedná se o výsledky nebo hodnoty spotřeby.

Dotazy e-mailem na:

dishwasher@test-appliances.com

Je třeba znát číslo přístroje (E-Nr.) a výrobní číslo (FD), které naleznete na typovém štítku  na dvířkách přístroje.

Přídavné funkce

* podle modelu

Jsou nastavitelné pomocí tlačítek

Přídavné funkce .

Úspora času (VarioSpeedPlus) *

Pomocí funkce „Úspora času“ lze zkrátit dobu mytí o cca 20 % až 66 %, a to v závislosti na zvoleném programu oplachování. Optimálních výsledků mytí ve zkráceném čase se však dosahuje zvýšenou spotřebou vody a elektrické energie.

Poloviční náplň *

Pokud potřebujete umýt pouze malé množství nádobí (např. sklenice, šálky, talíře), lze využít přídavné funkce „poloviční náplň“. Šetří se tak voda, energie a čas. Doporučuje se méně mycího prostředku než při kompletním naplnění přístroje.

Hygiena Plus *

Pomocí této funkce se během mycího procesu zvyšuje teplota. To zlepšuje hygienu mytí. Soustavným používáním této funkce dosáhnete vyššího statusu hygieny.

Tato doplňková funkce je vhodná zejména pro mytí krájecích desek nebo kojeneckých lahví.

Intenzivní zóna *

Perfektní pro smíšené naplnění. Do spodního koše umístěte silně znečištěné hrnce a pánve, do horního koše normálně znečištěné. Ostříkovací tlak ve spodním koši se zesílí a zvýší se lehce teplota mytí.

Extra sušení *

Zvýšená teplota během mycího procesu a prodloužená fáze sušení umožňují, že plastové díly uvnitř přístroje lépe schnou. Spotřeba energie se lehce zvýší.



Obsluha přístroje

Programová data

Programová data (hodnoty spotřeby) najdete v krátkém návodu. Jedná se o normální podmínky a nastavenou

hodnotu tvrdosti $H:04$.

Rozdílné ovlivňující faktory, jako např.

teplota vody nebo tlak v potrubí,

mohou vést k odchylkám.

Aqua Sensor*

* podle modelu

Aqua Sensor je optické měřicí zařízení (fotobuňka), které měří zakalení mycí vody.

Aktivace Aqua Sensoru probíhá specificky podle mycího programu. Je-li Aqua

Sensor aktivní, může se „čistá“ mycí voda přesunout do následující mycí lázně a spotřeba vody se sníží o 3 - 6 litrů.

Pokud je stupeň znečištění vyšší, je voda odčerpána a nahrazena vodou čistou.

V automatických programech se navíc teplota a doba trvání přizpůsobí stupni znečištění.

Ekologické sušení

Pokud jste zvolili program Eco 50°, otevřou se dvířka přístroje na konci programu automaticky. Tím bude dosaženo obzvláště ekonomického sušení. Ekologické sušení můžete zapnout nebo vypnout.

1. Zavřete dvířka.
2. Zapněte vypínač ZAP./VYP. .
3. Držte zároveň stisknuté tlačítko programu a tlačítko START tak dlouho, dokud se na číselném ukazateli neobjeví $H:0...$
4. Uvolněte obě tlačítka.
Zabliká ukazatel tlačítka a na číselném ukazateli se zobrazí hodnota nastavená z výroby $H:04$.
5. Stiskněte tlačítko programu tolikrát, dokud se na číselném ukazateli nezobrazí hodnota nastavená z výroby $0:0$.

Pro změnu nastavení:





1. Stisknutím tlačítka můžete zapnout nebo vypnout $0:0$ / ekologické sušení $0:00$.
2. Stiskněte tlačítko START . Nastavená hodnota se uloží.

Upozornění

- Ekologické sušení se aktivuje pouze ve spojení s programem Eco 50°.
- Ekologické sušení se deaktivuje, pokud
 - je zapnuté intenzivní sušení,
 - je zvolen program Eco 50° ve spojení s jednou nebo s více přídatnými funkcemi,
 - je zapnutá elektronická dětská pojistka*.

* podle modelu

Zapnutí přístroje

1. Úplně otevřete přívod vody.
2. Zapněte vypínač ZAP./VYP. .
Zabliká ukazatel programu.
Eco 50°  Tento program zůstává zvolen, pokud nestisknete tlačítko jiného programu. Na číselném ukazateli  se zobrazí předpokládaná délka trvání programu.
3. Stiskněte tlačítko START .
Program se spustí.

Upozornění



- k provozu myčky nádobí, šetrnému k životnímu prostředí:



z ekologických důvodů je při spuštění všech přístrojů přednastavený program Eco 50°. Ten šetří životní prostředí a Vaše náklady.

Tento program je zejména šetrný k životnímu prostředí. Jedná se o „standardní program“ podle nařízení EU 1016/2010, který nejefektivněji využívá standardní mycí cyklus k mytí běžně znečištěného nádobí a kombinovanou spotřebu energie a vody k mytí tohoto nádobí.

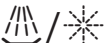
Ukazatel průběhu programu

 /  Vaše nádobí se právě myje.

 /  Vaše nádobí se oplachuje.

 /  Vaše nádobí se již suší.







Ukazatel zbývajících času

Při volbě programu se na číselné indikaci zobrazí zbývajících doba trvání . Doba trvání je během programu

ovlivněna jak tvrdostí vody, množstvím nádobí, tak i stupněm znečištění a může se měnit (v závislosti na zvoleném programu).

Odložený start *

* podle modelu
Spuštění programu můžete posunout až o 24 hodin.

1. Zavřete dvířka.
2. Zapněte vypínač ZAP./VYP. .
3. Držte stisknuté tlačítko programu , dokud se na číselném ukazateli  nezobrazí hodnota **h:00**.
4. Stiskněte tlačítko  + nebo - tolikrát, dokud zobrazený čas nebude odpovídat odpovídat Vaším požadavkům.
5. Stiskněte tlačítko START  a odložený start se aktivuje.
6. Ke zrušení odloženého času stiskněte tlačítko  + nebo - tolikrát, dokud se na číselném ukazateli  nezobrazí **h:00**.
Váš odložený start můžete měnit až do spuštění programu.

Konec programu

Program je ukončen v případě, že se zobrazí na číselné indikaci  hodnota **0:00**.

Automatické vypnutí po ukončení programu nebo vnitřní osvětlení*

* podle modelu

Z důvodu šetření energie se může myčka nádobí 1 minutu nebo 120 minut po ukončení programu automaticky vypnout.

Nastavení je možné od **P:00** do **P:02**.

P:00 Přístroj se automaticky nevypne.

Vnitřní osvětlení [20] při otevřených dvířkách svítí nezávisle na vypnutém nebo zapnutém vypínači ZAP./VYP. [1]. Když jsou dvířka zavřená, tak osvětlení nesvítí.

Pokud by měla být dvířka otevřená déle než 60 minut, tak se osvětlení automaticky vypne. Vnitřní

osvětlení [20] svítí pouze při nastavené hodnotě **P:00**.

P:01 Přístroj se vypne za 1 minutu.

P:02 Přístroj se vypne za 120 minut.

1. Zavřete dvířka.
2. Zapněte vypínač ZAP./VYP. [1]. Držte zároveň stisknuté tlačítko
3. Programu [A] a tlačítko START [9] tak dlouho, dokud se na číselném ukazateli neobjeví **H:0...**
4. Uvolněte obě tlačítka. Zabliká ukazatel tlačítka [A] a na číselném ukazateli [11] se zobrazí hodnota nastavená z výroby **H:04**.
5. Stiskněte tlačítko programu [A] tolikrát, dokud se na číselném ukazateli [11] nezobrazí hodnota nastavená z výroby **P:0...**

Pro změnu nastavení:

1. Stiskněte tlačítko pro volbu programu [C]. Stisknutím tlačítka se zvýší nastavovaná hodnota o jeden stupeň. Až dosáhnete hodnoty **P:02**, tak se ukazatel opět rozsvítí **P:00**.
2. Stiskněte tlačítko START [9]. Nastavená hodnota se uloží.

Vypnutí přístroje

Za krátkou dobu po ukončení programu:

1. Zapněte vypínač ZAP./VYP. [1].
2. Zavřete přívod vody (odpadá u Aquastopu).
3. Po vychladnutí vyndejte z myčky nádobí.

Upozornění k funkci ekologické sušení:

pokud je aktivované ekologické sušení u programu Eco 50°, tak se na konci programu automaticky otevřou dvířka přístroje. Tím se docílí nejlepšího možného sušení. Přitom může uniknout malé množství páry. **Pokud chcete přístroj instalovat pod pracovní desku, zamontujte ochranu proti unikající páře***, která je součástí dodávky (postupujte podle pokynů v montážním návodu). Ochrana proti unikající páře chrání citlivý vestavný nábytek a pracovní desky před poškozením vodní parou. **Nechte přístroj po ukončení všech programů trochu vychladnout, než ho otevřete.**

Přerušení programu

1. Zapněte vypínač ZAP./VYP. 1.
Světelné ukazatele zhasnou.
Program zůstane uložen.
Jestliže při teplotovní
přípojce nebo ohřáté myčce byla
otevřena dvířka myčky nádobí,
nechejte dvířka myčky nejprve
několik minut přivřená a potom je
zavřete. Jinak se vlivem přetlaku
mohou samovolně otevřít dvířka
přístroje nebo může unikat voda
z přístroje.
2. Pro pokračování programu
stiskněte opět vypínač
ZAP./VYP. 1.

Přerušení programu (Reset)

1. Cca 3 vteřiny držte stisknuté
tlačítko START 9.
Na číselném ukazateli 11 se
zobrazí 0:0 l.
2. Průběh programu trvá asi 1 min.
Na číselném ukazateli 11 se
zobrazí 0:00.
3. Vypněte vypínač ZAP./VYP. 1.

Změna programu

Po stisknutí tlačítka start 9 není
možná žádná změna programu. Změna
programu je možná pouze pomocí
přerušení programu (Reset).

Intenzivní sušení

Pro dosažení lepšího výsledku sušení
pracuje myčka s vyšší teplotou. Může
se tak nepatrně zvýšit doba trvání
programu. (Pozor u choulostivých
částí nádobí!)

1. Zavřete dvířka.
2. Zapněte vypínač ZAP./VYP. 1.
3. Držte zároveň stisknuté tlačítko
programu A
a tlačítko START 9 tak dlouho,
dokud se na číselném ukazateli
neobjeví 11 H:0...
4. Uvolněte obě tlačítka.
Zabliká ukazatel tlačítka A a na
číselném ukazateli 11 se zobrazí
hodnota nastavená z výroby H:04.
5. Stiskněte tlačítko programu A
tolikrát, dokud se na číselném
ukazateli 11 nezobrazí hodnota
nastavená z výroby d:00.

Pro změnu nastavení:

1. Stisknutím tlačítka C
můžete zapnout d:0 l nebo vypnout
d:00 intenzivní sušení.
2. Stiskněte tlačítko START 9
Nastavená hodnota se uloží.

Upozornění

V případě zapnutého intenzivního sušení
je deaktivováno ekologické sušení.



Čištění a údržba

Abyste zabránili poruchám Vašeho přístroje, je nutná pravidelná kontrola a údržba. Šetří to čas a předchází se tím problémovým situacím.

Celkový stav přístroje

- Zkontrolujte mycí prostor, zda se nenacházejí uvnitř usazeniny tuků a vodního kamene.

Pokud takové usazeniny najdete, tak:

- Naplňte mycí prostor mycím prostředkem. Spustíte přístroj bez nádobí s programem na nejvyšší mycí teplotu.

K mytí přístroje používejte pouze speciální mycí prostředky vhodné pro používání v myčce nádobí.

- Čistěte pravidelně těsnění dveří navlhčeným hadříkem s trochou mycího prostředku, aby zůstalo vždy čisté a hygienické.
- Aby se netvořil nepříjemný zápach, nechávejte při delším odstavení dvířka přístroje pootevřená.

Myčku nádobí nikdy nečistěte parním čističem. Výrobce neručí za případně vzniklé škody.

Čelní stěnu přístroje a ovládací panel pravidelně čistěte lehce navlhčeným hadříkem s trochou mycího prostředku. Nepoužívejte houby s hrubým povrchem a drhnoucí čisticí prostředky, jinak by se mohl povrch poškrábat.

U nerezových přístrojů: nepoužívejte savé hadříky nebo je před prvním použitím několikrát důkladně vyperte, aby se zabránilo korozi.

Varování – Ohrožení zdraví!

Nikdy nepoužívejte jiné čisticí prostředky, např. čisticí prostředky pro domácnost obsahující chlor!

Speciální sůl a leštidlo

- Kontrolujte ukazatele a .
- Popřípadě doplňte sůl/leštidlo.

Sítka

Sítka [27] zachycují před čerpadlem hrubé nečistoty v mycí vodě. Sítko se může těmito nečistotami ucpat. Systém sítok se skládá z hrubého sítko, plochého, jemného sítko a mikrosítka.

1. Kontrolujte po každém mytí, zda se v sítkách nenachází zbytky jídla.
2. Uvolněte sítko a vyjměte ho, jak je znázorněno.

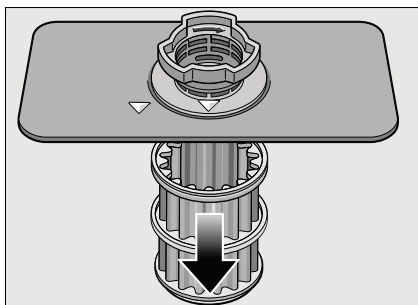
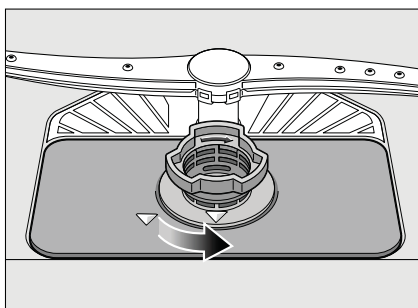

3. Odstraňte případné zbytky a omyjte sítko pod tekoucí vodou.
4. Zamontujte sítko v opačném pořadí a dávejte pozor na to, aby šipky po uzavření směřovaly proti sobě.

Ostříkovací ramena

Vodní kámen a nečistoty z mycí vody mohou znečistit trysky a zablokovat uložení ostříkovacích ramen [23] a [25].

1. Zkontrolujte, zda nejsou trysky ostříkovacích ramen ucpané.
2. Odšroubujte horní ostříkovací rameno [23] (1/4 otočení).

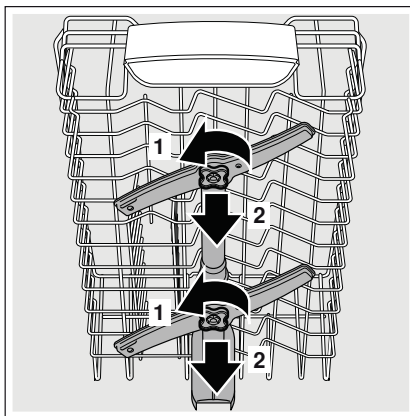

3. Dolní ostříkovací rameno [25] sejměte směrem nahoru.

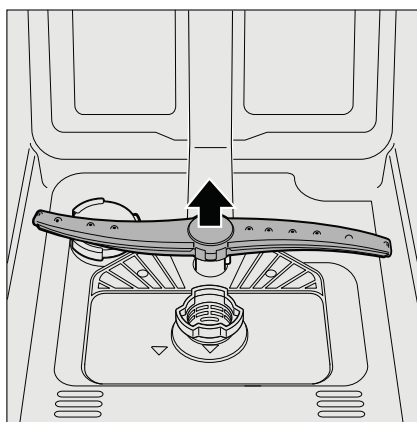

4. Ostříkovací ramena omyjte pod tekoucí vodou.
5. Ostříkovací ramena opět zaklapněte, popř. pevně přišroubujte.

Co dělat v případě poruchy?

Dle zkušeností lze odstranit poruchy, které se objevují v běžném provozu, svými vlastními silami. Zajistí Vám to rychlé zpětné uvedení přístroje do provozu. V následujícím přehledu najdete možné příčiny chybových funkcí a pomocné pokyny pro jejich odstranění.

Upozornění

Pokud došlo během mycího programu z neznámých důvodů k přerušení nebo se Vám přístroj vůbec nespustil, proveďte nejdříve funkci „Přerušení programu (Reset)“ (viz kapitola „Obsluha přístroje“).

⚠ Varování – Myslete na následující: opravy by měli provádět odborníci. K výměně některých součástí používejte pouze originální náhradní díly. Neodbornými opravami nebo použitím neoriginálních dílů pro Vás mohou vzniknout značné škody a nebezpečí.

Čerpadlo odpadní vody

Čerpadlo odpadní vody může být zablokováno velkými zbytky jídel nebo cizími tělesy, které nebyly zachyceny sítkem. Mycí voda potom stojí až nad sítkem.

⚠ Nebezpečí pořezání Dávejte pozor při čištění čerpadla odpadní vody, abyste se neporanili o špičaté předměty nebo o střepy.

V tomto případě:

1. Nejprve odpojte přístroj od elektrické sítě.
2. Vyjměte horní [22] a spodní koš [28].
3. Vyjměte a rozeberte sítko [27].
4. Vyčerpejte vodu, případně pomocí houby.
5. Za pomoci lžičky vyndejte (viz obrázek) bílý kryt čerpadla. Uchopte kryt za přepážku a nadzvedněte šikmo dovnitř. Kryt kompletně vyndejte.

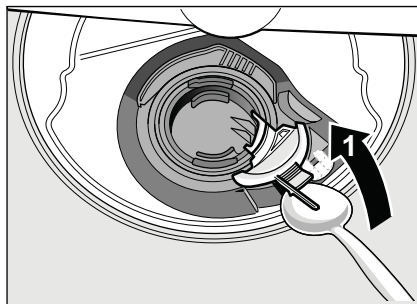

6. Zkontroluje, zda v oběžném kole nejsou cizí předměty, popř. je odstraňte.
7. Umístěte kryt do původní polohy a zatlačte směrem dolů, dokud nezacvakne.

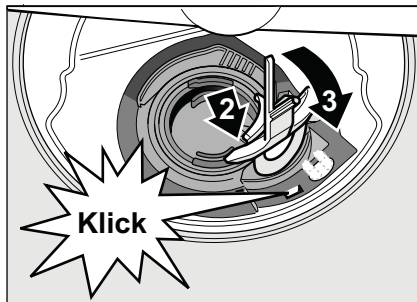

8. Vmontujte sítko.
9. Opět nasadte koše.

Tabulka poruch

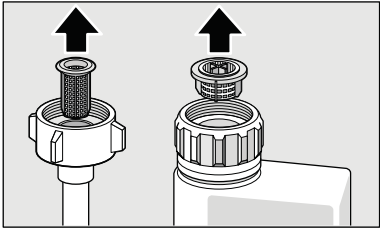
Porucha	Příčina	Odstranění
Svítlí ukazatel „Kontrola přívodu vody“ [3].	Je ohnutá přívodní hadice.	Narovnejte přívodní hadici.
	Je zavřený přívod vody.	Otevřete přívod vody.
	Přívod vody je zaseknutý nebo zanesený vodním kamenem.	Otevřete přívod vody. Při otevřeném přívodu vody musí být průtok min. 10 l/min.
	Sítka přívodu vody je ucpané.	Vypněte přístroj a vytáhněte síťovou zástrčku. Zavřete přívod vody. Odšroubujte přípojku vody.
		
		<p>Vyčistěte sítko přívodní hadice. Opět našroubujte přípojku na vodu. Vyzkoušejte těsnost. Opět zapojte přístroj do elektřiny. Spusťte přístroj.</p>
Svítlí chybový kód E:07	Nasávací otvor (na pravé vnitřní straně přístroje) je zakrytý nádobím.	Uspořádejte nádobí takovým způsobem, aby byl nasávací otvor volný.
Svítlí chybový kód E:12	Topné těleso je zanesené vodním kamenem nebo je znečištěné.	Vyčistěte přístroj čisticími prostředky nebo ho odvápněte. Spusťte myčku se změkčovačem vody a zkontrolujte nastavení. (viz kapitola „Zařízení na změkčování vody/Speciální sůl“).
Svítlí chybový kód E:22	Je znečištěné nebo zanesené sítko [27].	Vyčistěte sítko. (Viz kapitola „Čištění a údržba“)
Svítlí chybový kód E:24	Odpadní hadice je zacpaná nebo přehnutá.	Narovnejte hadici, popř. odstraňte zbytky.
	Je ještě zavřené napojení na sifon.	Zkontrolujte přípojku na sifonu a případně ji otevřete.
	Je uvolněný kryt odpadního čerpadla.	Zaklapněte řádně kryt. (Viz kapitola "Odpadní čerpadlo")
Svítlí chybový kód E:25	Odpadní čerpadlo je zablokované nebo nezaklapl kryt odpadního čerpadla.	Vyčistěte čerpadlo a řádně nasadte kryt. (Viz kapitola "Odpadní čerpadlo")

Porucha	Příčina	Odstranění
Svítl chybový kód E:27 . Příliš nízké síťové napětí.		Nejedná se o chybu přístroje, nechejte zkontrolovat síťové napětí a elektroinstalaci.
Na číselném ukazateli se zobrazuje jiný chybový kód. (E:01 až E:30)	Pravděpodobně se jedná o technickou závadu	Vypněte přístroj pomocí vypínače ZAP./VYP. [1] . Po krátké době přístroj znovu pusťte. Pokud problém vznikne znovu, potom zavřete přívod vody, vytáhněte síťovou zástrčku. Zavolejte zákaznický servis a uveďte kód chyby.
Na číselném ukazateli [11] svítí L nebo H .*	Nejedná se o žádnou poruchu!	Viz TurboSpeed 20 min v kapitole "Přehled programů". *
Bliká displej.	Dvířka nejsou zcela zavřená.	Zavřete dvířka. Dávejte pozor na to, aby z koše nevyčnívaly žádné předměty (nádobí, osvěžovač), a nebránily tak zavření dvířek.
Svítl ukazatel doplnění soli [4] nebo doplnění leštidla [5] .	Chybí leštidlo. Chybí sůl. Čidlo nerozpozná tablety soli.	Doplňte leštidlo. Doplňte speciální sůl. Použijte jinou speciální sůl.
Nesvítl ukazatel doplnění soli [4] nebo doplnění leštidla [5]	Ukazatel doplnění je vypnutý.	Aktivujte/deaktivujte (viz Kapitola „Zařízení na změkčování vody/ Speciální sůl nebo leštidlo“).
	K dispozici je ještě dostatek speciální soli/leštidla.	Zkontrolujte stav zásobníku.
Po ukončení programu zůstane v myčce stát voda.	Je ucpaný systém sítěk nebo oblast pod sítkem [27] . Program se ještě neukončil.	Vyčistěte sítko a oblast pod sítky (viz kapitola „Čerpadlo odpadní vody“). Vyčkejte na konec programu nebo ho vyresetujte (viz kapitola „Přerušení programu“).

cz Co dělat v případě poruchy?

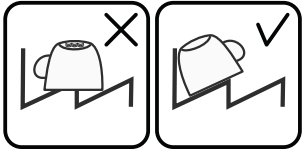
Porucha	Příčina	Odstranění
Nádobí není suché.	V zásobníku není žádné leštidlo nebo jen malé množství .	Doplňte leštidlo.
	Zvolili jste program bez sušení.	Zvolte program se sušením (viz „Přehled programů“, „Průběh programů“).
	Nahromadění vody v prohlubních nádobí a příborech.	Při uložení dbejte na šikmou polohu, příslušné kusy nádobí ukládejte pokud možno šikmo.
		
	Použitý kombinovaný mycí prostředek má špatný sušicí výkon.	Použijte jiné kombinované mycí prostředky s lepším sušicím výkonem. Dodatečné použití leštidla zvyšuje sušicí výkon.
	Není aktivováno intenzivní sušení ke zvýšení účinku sušení.	Aktivujte intenzivní sušení (viz „Obsluha přístroje“).
	Nádobí bylo vyklizeno příliš brzy nebo nebyl ukončen proces sušení.	Vyčkejte konce programu, popř. vyjměte nádobí až 30 minut po ukončení programu.
	Použitá leštidla má špatný sušicí výkon.	Používejte raději značkové leštidlo. Ostatní produkty mají značně horší účinnost.
Na konci programu Eco 50° se dvířka přístroje neotevřou. Není správně nastavena spára dvířek.	Pomocí montážního návodu nastavte dvířka takovým způsobem, aby spára dvířek činila minimálně 70 mm až 150 mm.	
Plastové nádobí není suché.	Speciální vlastnosti plastů. Plasty na sebe váží méně tepla než ostatní nádobí, proto se hůře suší.	
Příbory nejsou suché.	Příbory nejsou v zásuvce na příbory správně rozříděné.	Pokud možno oddělte příbory od sebe, zabráníte místům dotyku.
	Příbory nejsou v zásuvce na příbory správně rozříděné.	Příbory správně rozřídte a pokud možno oddělte od sebe.
Vnitřní strany přístroje jsou po mycím cyklu mokré.	Nejedná se o žádnou chybu přístroje.	Na základě principu sušení „kondenzační sušení“ jsou kapky vody v zásobníku fyzikálně podmíněné a žádané. Vlhkost ve vzduchu kondenzuje na vnitřních stěnách myčky nádobí, stéká dolů a odčerpává se.

Porucha	Příčina	Odstranění
Na nádobí jsou zbytky jídla.	Nádobí je uspořádané příliš těsně, je přeplněný koš na nádobí.	Uložte nádobí tak, aby byl k dispozici dostatečně volný prostor a proud vody mohl dosáhnout povrchu nádobí. Zabraňte místům dotyku.
	Ostříkovací rameno se nemůže otáčet.	Nádobí uložte tak, aby nebránilo otáčení ostříkovacího ramena.
	Trysky ostříkovacích ramen jsou ucpané.	Vyčistěte trysky ostříkovacích ramen. (Viz „Čištění a údržba“)
	<u>Je znečištěné sítko [27].</u>	<u>Vyčistěte sítko, (viz „Čištění a údržba“).</u>
	Sítka [27] je nasazeno špatně nebo nezacvaklo. Příliš slabý mycí program.	Nasaděte správně sítko a zaklapněte je. Zvolte silnější mycí program.
	Nádobí je moc předmyté, proto čidlo spustí méně výkonný průběh programu. Pevně ulpívající nečistoty nelze částečně odstranit.	Nádobí nepředmyvejte. Odstraňte pouze velké zbytky jídel. Doporučení programu Eco 50° nebo intenzivní mycí program.
	Vysoké úzké nádoby nebudou v rohové oblasti dostatečně vypláchnuté.	Vysoké úzké nádoby neukládejte příliš šikmo a do rohové oblasti.
Horní koš [22] není vpravo a vlevo nastaven na stejnou výšku.	Nastavte horní koš postranními pákami na stejnou výšku.	
Zbytky mycího prostředku.	Víko zásobníku na mycí prostředek je zablokováno nádobím, proto se víko zcela neotevřelo.	Záchytná miska na tablety [24] nesmí být blokována nádobím. Zásobník na tablety by se zcela neotevřel (viz kapitola „Nádobí“). Do záchytné misky na tablety neumísťujte žádné kusy nádobí nebo osvěžovač.
	Víko zásobníku na mycí prostředek je blokováno tabletou.	Tableta se musí vložit naplocho, a ne nastojato.
	V rychlém nebo krátkém programu byly použity tablety. Ve zvoleném krátkém programu nebude dosaženo doby rozpustnosti mycího prostředku.	Doba rozpustnosti tablet je pro rychlý nebo krátký program příliš dlouhá. Použijte práškový mycí prostředek nebo silnější program.
	Mycí účinek a chování při rozpouštění se snižuje při delší době uložení nebo je-li mycí prostředek silně hrudkovatý.	Změňte mycí prostředek.

cz Co dělat v případě poruchy?

Porucha	Příčina	Odstranění
Skvrny od vody na plastových částech.	Tvoření kapek na plastovém povrchu se z fyzikálního hlediska nelze vyhnout. Po uschnutí jsou patrné vodní skvrny.	Použijte silnější program (více výměn vody). Při uložení dbejte na to, aby bylo nádobí našikmo. Použijte leštidlo. Případně zvýšte nastavení změkčování vody. Změňte značku mycího prostředku.
Štíratelné nebo vodou rozpustné povlaky v zásobníku nebo na dveřích.	Usazují se látky obsažené v mycím prostředku. Tyto povlaky se většinou nedají chemicky (čistič pro dom. přístroje, ...) odstranit. Při „bílém povlaku“ na dně zásobníku je změkčovací zařízení nastaveno na mezní hodnotu.	Vyčistěte přístroj mechanicky. Zvýšte nastavení změkčovacího zařízení, popř. vyměňte mycí prostředek.
	Víko zásobníku na sůl [26] není utažené.	Utáhněte řádně víko zásobníku na sůl.
	Pouze u sklenic: začínající korozi skla lze setřít jen zdánlivě. Usazují se látky obsažené v mycím prostředku.	Viz „Poškození sklenic a nádobí“.
Bílé, těžce odstranitelné povlaky na nádobí zásobníku nebo dveřích.	Tyto povlaky se většinou nedají chemicky (čistič pro dom. přístroje, ...) odstranit. Nesprávně nastavený rozsah tvrdosti vody nebo je tvrdost vody větší než 50° dH (8,9 mmol/l).	Změňte značku mycího prostředku. Vyčistěte přístroj mechanicky.
	Mycí prostředek 3 v 1 nebo biologické/ekologické mycí prostředky nejsou dostatečně účinné.	Nastavte změkčovací zařízení podle návodu k obsluze nebo doplňte sůl.
	Nízké dávkování mycího prostředku.	Nastavte změkčovací zařízení podle návodu k obsluze nebo použijte oddělené prostředky (značkové mycí prostředky, sůl, leštidlo).
	Je zvolený příliš slabý program.	Zvýšte dávkování mycího prostředku Zvolte silnější mycí program.
Zbytky čaje nebo rtěnky na nádobí.	Příliš nízká teplota mytí. Příliš málo mycího prostředku nebo nevhodný mycí prostředek.	Zvolte program s vyšší teplotou mytí. Použijte vhodný mycí prostředek se správným dávkováním.
	Nádobí je moc předmyté, proto čidlo spustí méně výkonný průběh programu. Pevně ulpívající nečistoty nelze částečně odstranit.	Nádobí nepředmyvejte. Odstraňte pouze velké zbytky jídla. Doporučujeme program Eco 50°.

Porucha	Příčina	Odstranění
Barevné (modré, žluté, hnědé), těžce odstranitelné až neodstranitelné povlaky v přístroji nebo na nerezovém nádobí.	Tvorba povlaku z látek obsažených v zelenině (např. ze zelí, celeru, brambor, nudlí..) nebo z vody z vodovodu (např. mangan).	Částečně odstranitelné čističem pro myčky nádobí nebo mechanickým čištěním. Povlaky jsou zdravotně nezávadné.
	Tvorba povlaku vlivem metalických složek na stříbrném nebo hliníkovém nádobí.	Částečně odstranitelné čističem pro myčky nádobí nebo mechanickým čištěním.
Barevné (žluté, oranžové, hnědé) lehce odstranitelné usazeniny ve vnitřním prostoru (přednostně v oblasti dna).	Tvorba povlaku z látek obsažených ve zbytcích jídel a vodě z vodovodu (vápník), „mýdlový povlak“.	Zkontrolujte funkci změkčovacího zařízení (doplňte speciální sůl), popř. při použití kombinovaných mycích prostředků (tablet) aktivujte změkčování (viz kapitola „Změkčovací zařízení/Speciální sůl“).
Zbarvení na plastových dílech.	Příliš nízká teplota mytí.	Zvolte program s vyšší teplotou mytí.
	Nádobí je moc předmyté, proto čidlo spustí méně výkonný průběh programu. Pevně ulpívající nečistoty nelze částečně odstranit.	Nádobí nepředmývejte. Odstraňte pouze velké zbytky jídel. Doporučujeme program Eco 50°.
Zbarvení plastových částí uvnitř myčky nádobí.	Plastové části uvnitř přístroje se mohou během životnosti myčky nádobí zbarvit.	Zbarvení je normální a neovlivňuje funkčnost myčky.
Odstranitelné šmouhy na sklenicích, sklenicích s kovovým vzhledem a přiborech.	Příliš mnoho leštidla.	Nastavte leštidlo na nižší stupeň.
	V myčce není leštidlo nebo je nastaveno na příliš malé dávkování.	Doplňte leštidlo a zkontrolujte dávkování (doporučení stupeň 4-5).
	Zbytky mycího prostředku v části programu "Leštění". Víko zásobníku na mycí prostředek je zablokováno nádobím (víko nelze zcela otevřít).	Víko zásobníku na mycí prostředek nesmí být blokováno nádobím. Do záhytné misky na tablety neumísťujte žádné kusy nádobí nebo osvěžovač vzduchu.
	Nádobí je moc předmyté, proto čidlo spustí méně výkonný průběh programu. Pevně ulpívající nečistoty nelze částečně odstranit.	Nádobí nepředmývejte. Odstraňte pouze velké zbytky jídel. Doporučujeme program Eco 50°.

cz Co dělat v případě poruchy?

Porucha	Příčina	Odstranění
Začínající nebo již existující ireverzibilní (trvalé) zakalení skla.	Sklenice nejsou vhodné k mytí v myčce nádobí, jsou vhodné pouze k ručnímu mytí.	Používejte sklenice vhodné k mytí v myčce nádobí. Zabraňte dlouhé fázi parního sušení (doba po ukončení mycího cyklu). Použijte mycí cyklus s nižší teplotou. Nastavte změkčovací zařízení podle tvrdosti vody (popř. o jeden stupeň nižší). Použijte mycí prostředek se složkami pro ochranu skla.
Stopy rzi na příborech.	Příbory nejsou dostatečně odolné proti rezavění. Ostří nožů jsou vůči korozi náchylnější. Příbory také zreziví, pokud se myjí společně s rezavějícími díly (rukojeti hrnců, poškozené koše na nádobí atd.). Ve vodě je příliš vysoký obsah soli, protože uzávěr zásobníku není pevně zašroubován nebo protože se sůl při doplňování rozsykala.	Používejte příbory odolné vůči korozi. Nemyjte žádné rezivějící díly. Uzávěr zásobníku pro sůl pevně zavřete, odstraňte rozsypanou sůl.
Přístroj se nespustí.	Pojistky v domě nejsou v pořádku. Není zastrčený síťový připojovací kabel. Dvířka přístroje nejsou správně zavřena.	Zkontrolujte pojistky. Ujistěte se, že je síťový připojovací kabel na zadní části přístroje a v zásuvce pevně zastrčen. Zkontrolujte funkčnost zásuvky. Zavřete dvířka.
Program se spustí sám od sebe.	Nečekali jste na ukončení programu.	Proveďte Reset. (Viz kapitola „Ukončení programu“).

Porucha	Příčina	Odstranění
Dvířka přístroje se na konci programu Eco 50° automaticky neotevírají.	Je deaktivováno ekologické sušení.	Aktivujte ekologické sušení (viz kapitola "Obsluha přístroje").
	Je aktivováno blokování tlačítek. *	Deaktivujte blokování tlačítek (viz kapitola "Bezpečnostní pokyny"). *
	Není zvolený program Eco 50°.	Zvolte program Eco 50°.
	Je zvolena přídatná funkce.	Zrušte přídatnou funkci.
	Je zapnuté intenzivní sušení.	Vypněte intenzivní sušení.
	Nejsou správně nastavena dvířka přístroje.	Pomocí montážního návodu nastavte dvířka tak, aby spára dvířek činila minimálně 70 mm až 150 mm.
	Dvířka a těsnění dvířek jsou znečištěna.	Otřete dvířka a těsnění dvířek vlhkým hadrem s trochou mycího prostředku.
	K nastavení spáry dvířek byly použity špatné šrouby. Zašroubování příliš dlouhých šroubů může deaktivovat ekologické sušení.	Pro nastavení spáry dvířek použijte šrouby o maximální velikosti \varnothing 4X30 (jsou součástí dodávky, viz "Montážní návod").
Bezpečnostní zařízení vypíná funkci ekologického sušení. Pravděpodobně se jedná o technickou závadu.	Volejte zákaznický servis.	
Dvířka lze otevřít jen těžko.	Je aktivována dětská pojistka.	Deaktivujte dětskou pojistku.
Dvířka se nedají zavřít.	Zámek dvířek přeskočil.	Zavřete dvířka s větším vynaložením síly.
	Dvířka nelze zavírat z důvodu způsobu vestavění přístroje.	Zkontrolujte způsob vestavění přístroje: dvířka a vestavěné části na sebe nesmí při zavírání narážet.
Nelze zavřít víko zásobníku na mycí prostředek.	Zásobník na mycí prostředek nebo víko jsou blokovány slepenými zbytky mycího prostředku.	Odstraňte zbytky mycího prostředku.
V zásobníku na mycí prostředek nebo v misce na zachytávání tablety jsou zbytky mycího prostředku.	Ostříkovací ramena jsou zablokována nádobím, mycí prostředek se proto nevypláchně.	Ujistěte se, že se mohou ostříkovací ramena volně otáčet.
	Zásobník na mycí prostředek byl při plnění vlhký.	Mycí prostředek doplňujte pouze do suchého zásobníku.

cz Co dělat v případě poruchy?

Porucha	Příčina	Odstranění
Přístroj se během programu zastaví nebo se program přeruší.	Dvířka nejsou zcela zavřena. Do záchytné misky na tablety neumistujte žádné nádoby nebo osvěžovač. Horní koš tlačí proti vnitřní straně dvířek a brání spolehlivému zavření dvířek.	Zavřete dvířka. Zkontrolujte, není-li zadní stěna promáčknutá, např. zásuvkou nebo nedemontovaným držákem hadice.
	Je přerušena dodávka elektřiny nebo přívod vody.	Obnovte přívod elektřiny nebo vody.
Plnicí ventil je hlučný.	Hluk je závislý na instalaci přístroje, není to chyba přístroje. Hluk nemá žádný vliv na funkci přístroje.	Není možné nijak odstranit.
Tlukoucí nebo klepající zvuk.	Ostříkovací rameno naráží do nádobí, nádobí není správně uloženo. Při malé náplni narážejí vodní paprsky přímo na vanu myčky. Lehké nádoby se při mytí pohybuje.	Uložte nádoby tak, aby ostříkovací ramena nenarážela do nádobí. Přístroj více naplňte nebo nádoby v myčce rovnoměrně rozdělte. Lehké nádoby stabilně uložte.
Tvoří se příliš mnoho pěny.	V zásobníku na leštadlo je prostředek na mytí.	Do zásobníku na leštadlo okamžitě naplňte leštadlo.
	Rozlité leštadlo.	Odstraňte leštadlo hadrem.

* Dle modelu



Zákaznický servis

Pokud se Vám nepodaří závadu odstranit, obraťte se na náš zákaznický servis. Najdeme vždy vhodné řešení a zabráníme tak zbytečným návštěvám techniků. Kontaktní údaje na nejbližší zákaznický servis najdete na zadní straně tohoto návodu k použití nebo v přiloženém seznamu zákaznických servisů. Při zavolání uveďte prosím číslo přístroje (E-Nr = 1) a výrobní číslo přístroje (FD = 2), které najdete na typovém štítku [32] na dvířkách přístroje.

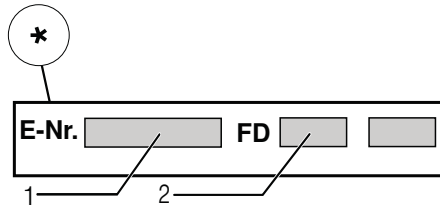
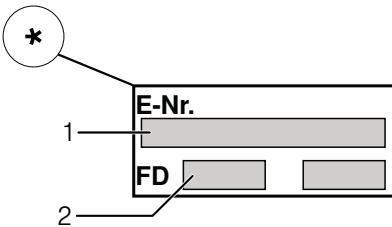

Důvěřujte odbornosti výrobce. Obrat'te se na nás. Tím zajistíte, že bude oprava provedena vyškolenými servisními techniky, kteří mají k dispozici originální náhradní díly pro Vaše domácí přístroje.

* Dle modelu



Instalace a připojení

Pro řádný provoz musí být myčka nádobí připojena odborným způsobem. Údaje o přítoku a odtoku vody, jakož i hodnoty pro elektrickou přípojku musí odpovídat požadovaným kritériím, která jsou uvedena v následujících odstavcích, popř. v montážním návodu.

Při montáži dodržujte pořadí pracovních kroků:

1. Kontrola při dodání
2. Instalace
3. Přípojka odpadní vody
4. Přípojka pitné vody
5. Připojení k elektrickému proudu

Rozsah dodávky

V případě reklamace prosím kontaktujte prodejce, u kterého jste přístroj zakoupili, nebo náš zákaznický servis.

- Myčka nádobí
- Návod k použití
- Montážní návod
- Záruka*
- Montážní materiál
- Ochranný kryt proti úniku páry*
- Gumová zástěrka*
- Síťový připojovací kabel

* Dle modelu

Bezpečnostní pokyny

Dodržujte, prosím, bezpečnostní pokyny pod bodem „Při instalaci“.

Dodání

Vaše myčka nádobí byla ve výrobě důkladně přezkoušena z hlediska její bezvadné funkčnosti. Po přezkoušení uvnitř myčky mohou zůstat menší vodní skvrny, které zmizí po prvním mycím cyklu.

Technické požadavky

Hmotnost:

Maximálně 45 kg

Napětí:

220 - 240 V, 50 Hz nebo 60 Hz

Přípojná hodnota:

2,0 - 2,4 kW

Pojistky:

10/16 A (UK 13A)

Příkon:

Vypnutý stav (Po)* 0,10 W

Zapnutý stav (Pl) * 0,10 W

* Podle nařízení (EU) č. 1016/2010 a 1059/2010

mohou přidavné funkce a nastavení zvyšovat příkon.

Tlak vody:

minimálně 0,05 MPa (0,5 bar), maximálně 1 MPa (10 bar). Při vyšší tlaku vody: namontujte redukční tlakový ventil.

Přítokové množství:

Minimálně 10 litrů/minutu

Teplota vody:

studená voda; při teplé vodě maximální teplota 60 °C.

Kapacita:

9-10 souprav (dle modelu)

Instalace

Z montážního návodu zjistěte potřebné rozměry pro vestavění. Přístroj nastavte pomocí nastavitelných nožiček do vodorovné polohy. Dbejte přitom na bezpečnou stabilitu myčky.

- Vestavné a integrované přístroje, které se dodatečně instalovaly jako volně stojící přístroj, se musí zajistit proti převrnutí, např. přišroubováním ke stěně nebo vestavěním pod průchozí pracovní desku, která je sešroubovaná se sousedními skříňkami.
- Přístroj lze bez problému zabudovat mezi dřevěné nebo umělohmotné stěny kuchyňského jádra.

Přípojka odpadní vody

1. Z montážního návodu si zjistěte potřebné pracovní kroky, event. namontujte sifon s odtokovým hrdlem.
2. Hadici odpadní vody připojte pomocí přiložených součástí na odtokové hrdlo sifonu. Dávejte pozor, aby odtoková hadice nebyla ohnutá, zmáčknutá nebo zamotaná do sebe, aby žádná uzavírací víčko v odtoku neomezovalo odtékání odpadní vody.

Přípojka pitné vody

- Podle montážního návodu připojte přípojku pitné vody pomocí přiložených dílů k vodovodnímu kohoutku.
Dávejte pozor na to, aby přípojka pitné vody nebyla přehnutá, přimáčknutá nebo zamotaná do sebe.
- Při výměně přístroje se musí vždy použít nová přívodní hadice na vodu.

tlak vody:

minimálně 0,05 MPa (0,5 bar), maximálně 1 MPa (10 bar). Při vyšší tlaku vody: namontujte redukční tlakový ventil.

Přítokové množství:

Minimálně 10 litrů/minutu

Teplota vody:

upřednostňuje se studená voda; při teplé vodě maximální teplota 60 °C.

Přípojka teplé vody *

* Dle modelu

Myčku nádobí můžete připojit na studenou nebo teplou vodu maximální teploty 60 °C.

Připojení na teplou vodu se doporučuje tehdy, je-li tato přípojka k dispozici z energeticky výhodné přípravy teplé vody a vhodné instalace, např. ze solárního zařízení s oběhovým vedením.

Ušetří se při tom energie a čas.

S nastavením teplé vody **A:00** / můžete Váš přístroj optimálně přizpůsobit provozu s teplou vodou. Doporučená teplota vody (teplota přívodní vody) je minimálně 40 °C a maximálně 60 °C.

Přepojení na teplou vodu se nedoporučuje, pokud se voda ohřívá v elektrickém bojleru.

Nastavení teplé vody:

- Zavřete dvířka.
- Zapněte vypínač ZAP./VYP. **[1]**.
- Držte zároveň stisknuté tlačítko programu **[A]** a tlačítko START **[9]** tak dlouho, dokud se na číselném ukazateli neobjeví **H:00**...
- Uvolněte obě tlačítka.
Zabliká ukazatel tlačítka **[A]** a na číselném ukazateli **[11]** se zobrazí hodnota nastavená z výroby **H:04**.
- Stiskněte tlačítko programu **[A]** tolikrát, dokud se na číselném ukazateli **[11]** nezobrazí hodnota nastavená z výroby **A:00**.

Pro změnu nastavení:

- Stisknutím tlačítka **[C]** můžete nastavení teplé vody vypnout **A:00** nebo zapnout **A:01**.
- Stiskněte tlačítko START **[9]**. Nastavená hodnota se uloží.

Připojení k elektrickému proudu

- Připojte přístroj pouze na střídavé napětí v rozsahu 220 V až 240 V a 50 Hz nebo 60 Hz do předpisově nainstalované zásuvky s ochranným vodičem. Potřebné jištění, viz typový štítek **[32]**.

- Zásuvka musí být umístěna poblíž a volně přístupná i po instalaci přístroje. Pokud není síťová zásuvka volně přístupná, musí být pro splnění příslušných bezpečnostních předpisů na straně instalace k dispozici všepólový odpojovač se vzdáleností kontaktů minimálně 3 mm.
- Změny na přípojce smí provádět pouze odborníci.
- Používejte pouze síťový připojovací kabel zakoupený přes zákaznický servis.
- Při použití proudového chrániče se smí používat pouze typ se značkou . Pouze tento typ zaručuje splnění současně platných předpisů.
- Přístroj je vybaven bezpečnostním systémem proti úniku vody. Dbejte na to, že tento systém funguje pouze při napájení proudem.

Demontáž

Při demontáži dodržujte pořadí pracovních kroků.

1. Odpojte přístroj od elektrické sítě.
2. Zavřete přívod vody.
3. Odpojte přípojku odpadní a pitné vody.
4. Uvolněte upevňovací šrouby na nábytku.
5. Pokud je k dispozici, demontujte prkno soklu.
6. Vytáhněte myčku nádobí, přitom opatrně vytahujte hadici.

Přeprava

Vyprázdněte myčku nádobí a zajistěte volné díly.

Při vyprázdnování přístroje musíte postupovat následovně:

1. Otevřete přívod vody.
2. Zavřete dvířka.
3. Zapněte vypínač ZAP./VYP.
4. Zvolte program s nejvyšší teplotou. Na číselném ukazateli se zobrazí předpokládaná délka trvání programu.
5. Stiskněte tlačítko START . Program se spustí.
6. Po cca 4 minutách tiskněte tlačítko tak dlouho, dokud se na číselném ukazateli neobjeví **0:0 1**. Po cca 1 min se na číselné indikaci zobrazí **0:00**.
7. Zapněte vypínač ZAP./VYP. .
8. Zavřete přívod vody, uvolněte přívodní hadici a nechte vytéct vodu.

Přepravujte přístroj pouze ve svislé poloze. (Tím se do řízení přístroje nedostane žádná zbytková voda a nezpůsobí se chybný běh programu).

Zabezpečení proti zamrznutí

Pokud stojí přístroj v místnosti ohrožené mrazem (např. rekreační chata), musí se přístroj úplně vypustit. (viz „Přeprava“).

Změny jsou vyhrazeny.

Dětská pojistka (blokování dvířek) *

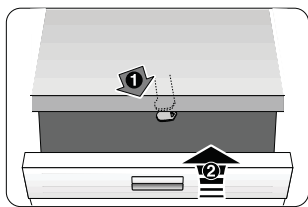

40

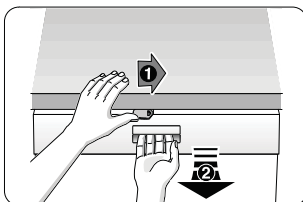

41

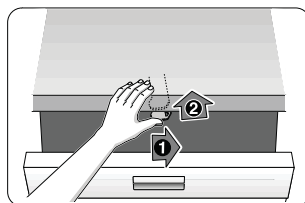

42

- 40 Aktivace dětské pojistky.
- 41 Otevření dvířek s aktivovanou dětskou pojistkou.
- 42 Deaktivace dětské pojistky.

⚠ Varování

Pokud přístroj opouštíte, zavírejte vždy zcela dvířka. Tak ochráníte své děti před možným nebezpečím.

Ostříkovací hlava na pečicí plechy *

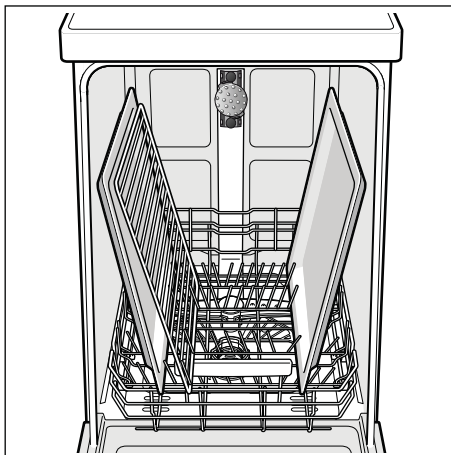
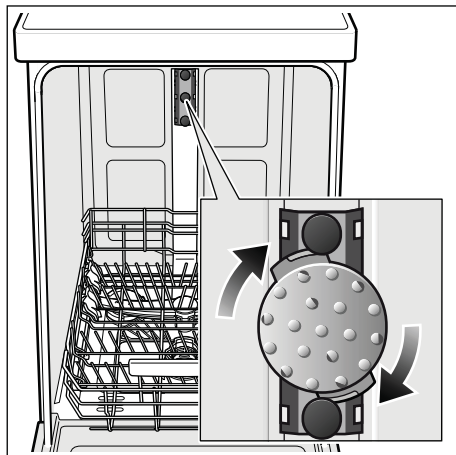

*Velké plechy nebo mřížky a velké talíře o průměru větším než 30 cm (gurmánský talíř, talíř na těstoviny) můžete umýt pomocí této ostříkovací hlavy .

Aby ostříkovací paprsek dosáhl na všechny talíře, narovnejte plechy, jak je zobrazeno (maximálně 2 pečicí plechy a 2 mřížky).

Myčku provozujte vždy s horním košem nebo ostříkovací hlavou na pečicí plechy!

* u některých modelů

Záruka AQUA-STOP

CZ

(odpadá u přístrojů bez Aqua-Stop)

Navíc k nárokům na záruku vůči prodávajícímu vyplývajícím z kupní smlouvy a navíc k naší záruce na přístroj poskytneme náhradu za následujících podmínek:

1. Dojde-li vlivem chyby našeho systému Aqua-Stop ke škodě způsobené vodou, nahradíme škody soukromým uživatelům. Pro zabezpečení proti úniku vody **musí** být přístroj připojen na elektrickou síť.
2. Tato záruka platí po celou dobu životnosti přístroje.
3. Předpokladem nároku na záruku je odborné nainstalování a připojení přístroje s Aqua-Stop podle našeho návodu. Zahrnuje to také odborně namontované prodloužení Aqua-Stop (originální příslušenství). Naše záruka se nevztahuje na vadná přívodní potrubí nebo armatury až k přípojce Aqua_Stop na přívodu vody.
4. Na přístroje s Aqua-Stop není zásadně nutno během provozu dohlížet, popř. je potom uzavřením přívodu vody zajistit. Pouze v případě delší nepřítomnosti ve Vašem bytě, např. při několikátýdenní dovolené, uzavřete přívod vody.

BSH Hausgeräte GmbH
BSH Group is a Trademark Licensee of Siemens AG

Carl-Wery-Straße 34
81739 München, Germany

Objednávka opravy a poradenství při poruchách

CZ 251 095 546

Internet: www.siemens-home.com/cz



9001094754 de (9503_*) 440MG

440 integr. Kunsto-Leisten 81,5 cm - mit GS 9001 107 542 (9504)

23 Montážní návod

*) K dispozici přes servisní službu

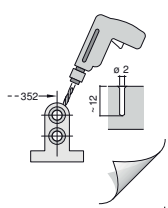
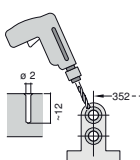
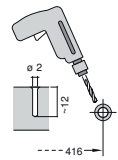
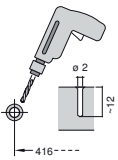
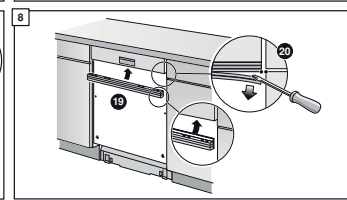
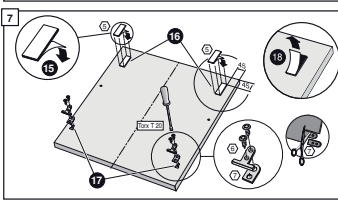
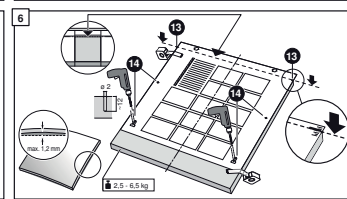
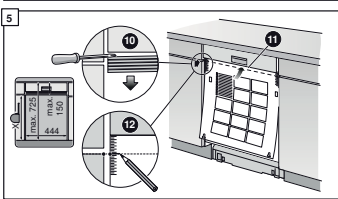
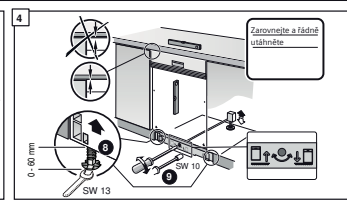
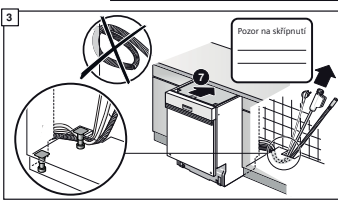
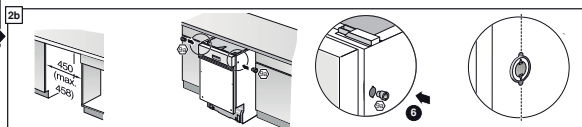
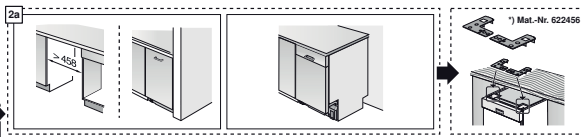
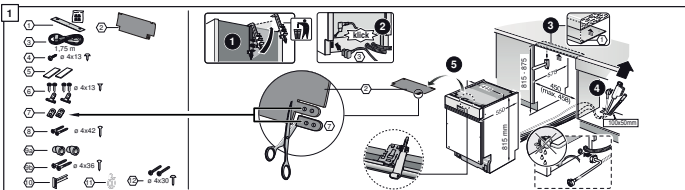

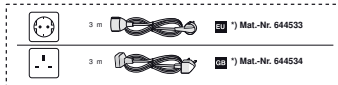
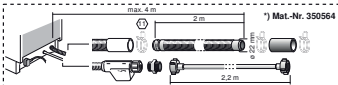
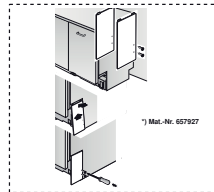
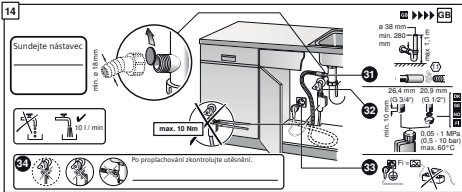
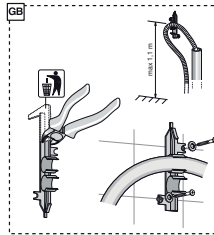
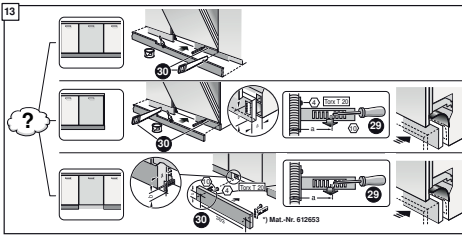
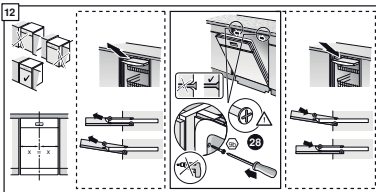
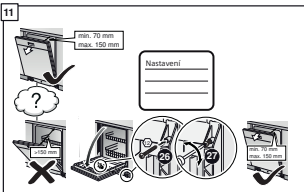
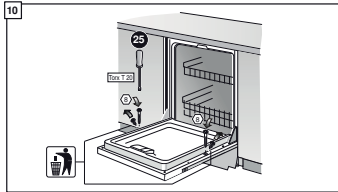
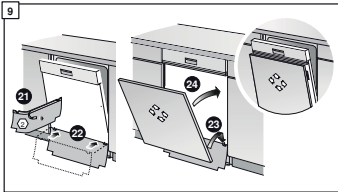

Stručně a pohotově:
Vše co Vás myčka
potřebuje...
Před prvním použitím je
prostudujte návod
k instalaci a použití

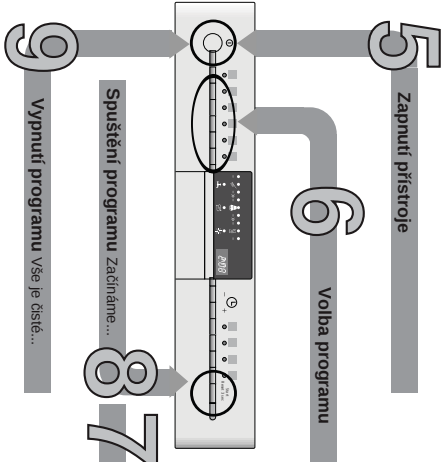
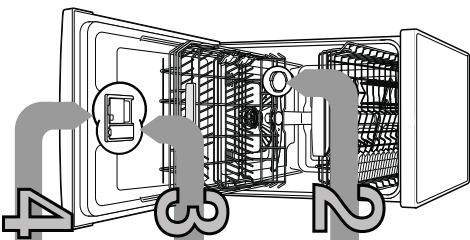

1

Nastavení zařízení ke změkčování vody *

Zjistěte a zapište
hodnotu tvrdosti vody
u Vašeho dodavatele
vody ...

Tvrdost vody * dh tvrdost	Rozsah tvrdosti	mmol/l na přístroj	Hodnota na přístroj
0-6	měkka	0-1,1	H07
7-8	měkka	1,2-1,4	H07
9-10	středně	1,5-1,8	H07
11-12	středně	1,9-2,1	H07
13-16	středně	2,2-2,9	H07
17-21	tvrdá	3,0-3,7	H05
22-30	tvrdá	3,8-5,4	H05
31-50	tvrdá	5,5-8,9	H07

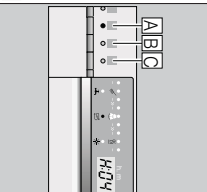

Rychle učíte! ...

a takto nastavit

- Zapište vybrané ZAPVYP
- Držte stisknuté tlačítko programu A a iskněte tlačítko START tak dlouho až se zobrazí číselná indikace H.0...
- Uvoďte oké tlačítko.
- Bledá světelná indikace tlačítka A a na číselná indikaci se zobrazí hodnota nastavená ze zavodu H.04.
- Stiskněte programové tlačítko C.
- Se každým stisknutím tlačítka se nastavovaná hodnota zvyší o jeden stupeň, je-li dosáhno hodnoty H.07, světlo ukazatel zpeti na H.00 (0pp).
- Stiskněte tlačítko START. Nastavená hodnota se uloží v přístroji.

Plnění speciální soli

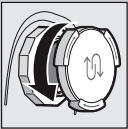

Oleňte
soduovrací
uzáver.

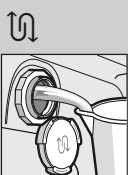

Naplněte nádobu
na soli před
prvním mytím
vody.

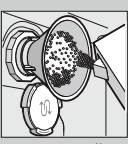

Naplněte speciální
soli (nikdy nepřijte
první prostředek).

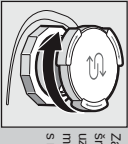

Zavřete
soduovrací
uzáver. Imeď
můžete začít
s mytím.

Plnění leštidla

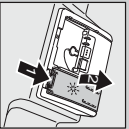

Dokonalé leštění...



Stiskněte označení 1, zvedněte uzávěr 2.

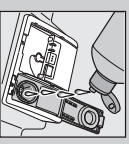

Naplněte leštidlo.



Zavřete uzávěr.
KLIK!

Plnění mycího prostředku



Uložte špiný, hodně mycího prostředku...

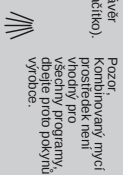

Oleňte uzávěr
(stiskněte tlačítko).

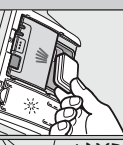

Pozor!
Kombinovaný mycí
prostředek není
vhodný pro
všechny programy,
včetně proudu páry
vynosac.

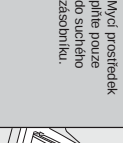

50 ml
25 ml
15 ml



Zasuněte
a změkčičte
uzávěr.
PLOPI

Volba programu

Rychle, šetrně nebo intenzivně...

Předtisk programů
V tomto gřehu je zobrazen max. možný počet programů.
Přislušné programy a jejich uspořádání si prosím zjistete na Vašem ovládacím panelu.
Ukáte k programům jsou hodnoty
normy EN 50224 podlé evropské
Odhadky od skvělostech jsou možné.
* poloviční náplň

Délka programu v hod. : min.	Spotřeba energie v kWh	Spotřeba vody v litrech
Auto 65° / 75°	3-15 - 1:05	0-29 *
Auto 45° / 65°	1-35 - 0:60	0-15
Eco 50°	16 - 7	0-05
Auto 35° / 45°		9
Auto 10		4

Přídavné funkce **

Jsou flexibilní...

Úspora času
(Variospeed+)
...pi zvýšene spotřebě
energie je dosaženo
stejného výsledku mytí.

Poloviční náplň
...když je méně nádobí,
a čas.

Intenzivní zóna
...perfektní pro
šetrně naplnění,
zdejší se ostřikovací
lék a trochu se zvyšší
teplota mytí.

Hygienaplus
...v průběhu mytí se
zvyší teplota. Dosáhne
sa tak zvýšeného stavu
hygieny.

Extra sušení
...zvyššíte výsledek
sušení díky zvýšené
teplotě během sušení.
(Dávajte pozor u citlivého
nádobí).

** podle modelu

Čištění a údržba

Pro perfektní výsledky mytí...

Sítko
...zkontroluje,
popřípadě vyčistíte.

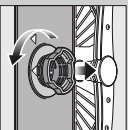

Síťový/válcový odtok,
vyfukovací sítkový
systém ...

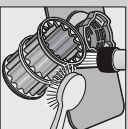

Vyčistíte pod
tekoucí vodou ...

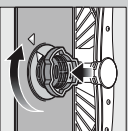

nasadíte ...

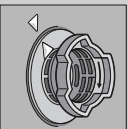

a nasťroubujete
sítkový systém,
DEBELTJE
OSZVÁČENÍ
NA SÍTKU!

- Čištění čerpadla odpadní vody**
- Vyhraňte sítkovou zástrčku
 - Odstaňte sítko a včerpávejte vodu
 - Vyfukujte kryt čerpadla (A)
 - Zkontrolujte oběžné kolo na ozvlátněsa
 - Systémě zaklapnete kryt čerpadla (B)
 - Nasadíte zpět sítko

Osifkovačik ramena
...odstaňte
usazeniny/rezaviny

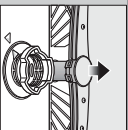

Vyháňte nátlakou
spodní osifkovačik
rameno ...



Odstaňte horní
osifkovačik
rameno ...

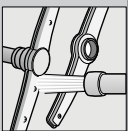

Odstaňte tvrsky
spodní osifkovačik
ramen pod tekoucí
vodou (popř.
kartáčkem) ...

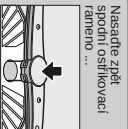

Nasadíte zpět
spodní osifkovačik
rameno ...

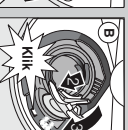

Odstraňte malé poruchy sami ...

... protože seřepnoce se vyfukují!

Další pokyny naleznete v návodů k použití

Porucha

Možné příčiny

Svítlí ukazatel "A"
nebo zavazena usazeninami



- ▶ Otevřete přívod vody.
- ▶ 1. Odstaňte přípojku vody.
- ▶ 2. Vyčistíte sítko v přívodní hadici.
- ▶ 3. Při otevření přívodu vody musí být průtok vody min. 10 l/min. Při nižším průtoku vody nechte vyměnit přípojku vody.
- ▶ Položte přívodní hadici bez přelomení.
- ▶ Vyčistíte sítko (viz nahole).
- ▶ Položte odtokovou hadici bez přelomení.
- ▶ Namontujte kryt čerpadla (viz nahole)
- ▶ Vyčistíte čerpadlo odpadní vody (viz nahole).

Svítlí kód chyby "E:24"
a ukazatel "A"

Ugpaná nebo zomená hadice
odpadní vody
Kryt čerpadla odpadní vody
není namontován

Svítlí kód chyby "E:25"
a ukazatel "A"

Zablokované čerpadlo odpadní vody

Svítlí jiný kód chyby "EXXX"

Technická závada přístroje

Program ještě nebyl ukončen

Rez na přiborech

Přibory nejsou nerezové.
Osifř noží jsou postřena více.

- ▶ Myjte pouze přibory určené pro mytí v myčce.
- ▶ Nikdy nemějte rezavější nádobí v myčce.
- ▶ Rezaření!

Přešetření programu ...

Nádobí správně poskládejte ...



Nádobí není čisté
Plesň nebo prstěné
usazeniny na nádobí

- ▶ Nádobí leží na sobě popř. nad sebou
- ▶ Málo mylného prostředku
- ▶ Zvolen nevhodný program
- ▶ Ugpané tvrsky osifkovačiků ramena Sítko jsou znečištěna nebo nejsou pevně nasťroubována
- ▶ Zablokované osifkovačik rameno
- ▶ Oddělte kusy nádobí, ať se navzájem nedotýkají.
- ▶ Dbejte pohybu výrobce (mylného prostředku)
- ▶ Zvolte účinnější program.
- ▶ Vyčistíte osifkovačik ramena (viz nahole).
- ▶ Vyčistíte sítko (viz nahole).
- ▶ Umístete nádobí tak, aby se osifkovačik ramena mohl volně pohybovat.

Skvrny a smouhy

Přítis mnoho lesklida / přítis málo lesklida

Nádobí není suché

Lesklido

- ▶ Použijte kombinovaný mycí prostředek na špinu, sušiči / čirník.
- ▶ Nastavení přístroje
- ▶ Špatné nastavení zneokování vody.
- ▶ Chybí speciální sůl
- ▶ Aktivuje intenzitní sušení (předle modelu)
- ▶ Nastavte správné zařízení ke zneokování vody. Například speciální sůl.

Bílý proek, sídlo B
zakalavě (vstře osazvaní)

Špatné nastavení zneokování vody.

Zabavený plastového
nádobí

Málo mylného prostředku
Zabavení potřavami (pračková
omáčka)

- ▶ Použijte silnence vhodně pro mytí v myčce.
- ▶ Používejte na sídlo šermy mycí prostředek.
- ▶ Dbejte pohybu výrobce (mylných prostředků).
- ▶ Zabavení je neškodné, zmizí při dalších umylních.

Požadte úběhem program
Před 30 s. Prázdnou
obdobu
čas 3 třem (Reseš).



Na číselném
ukazatel se zobrazí
"001" po ca. 1
min.
ukonči. zobrazí se
0:00



Vypněte přístroj!

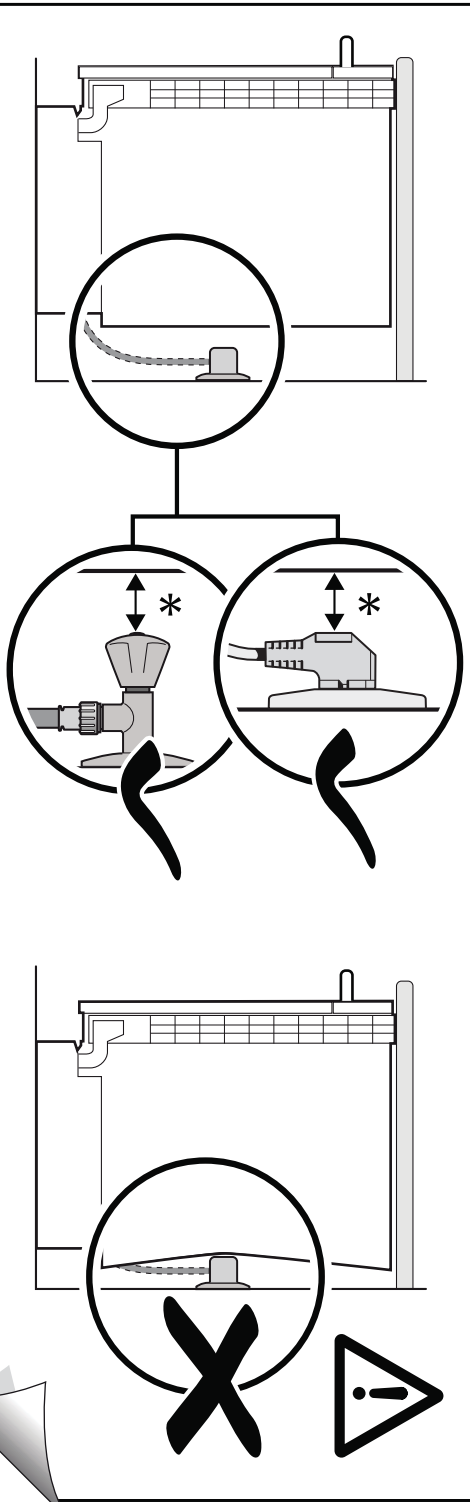

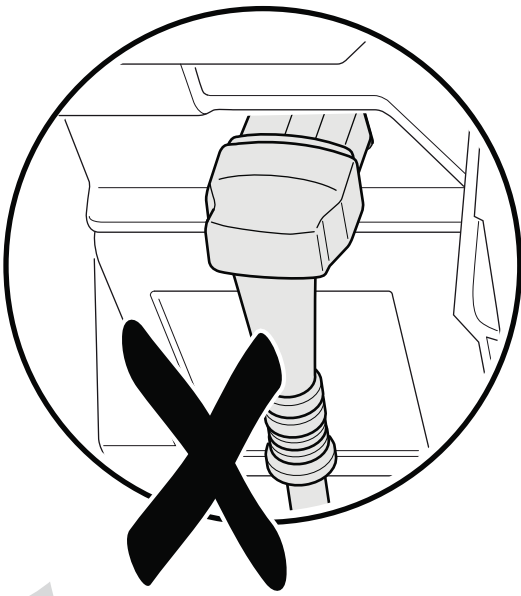
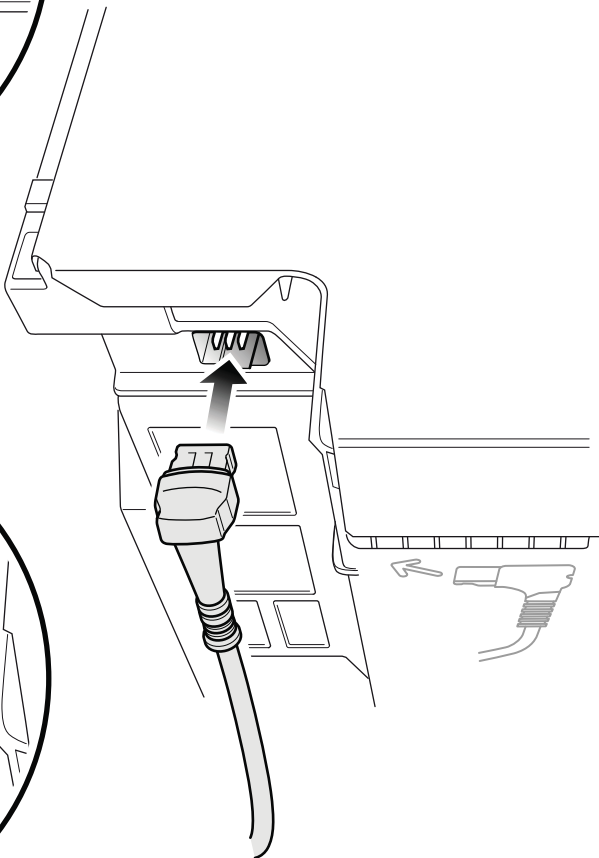
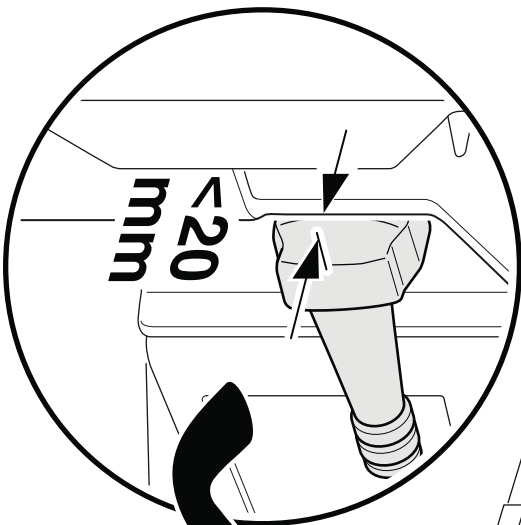

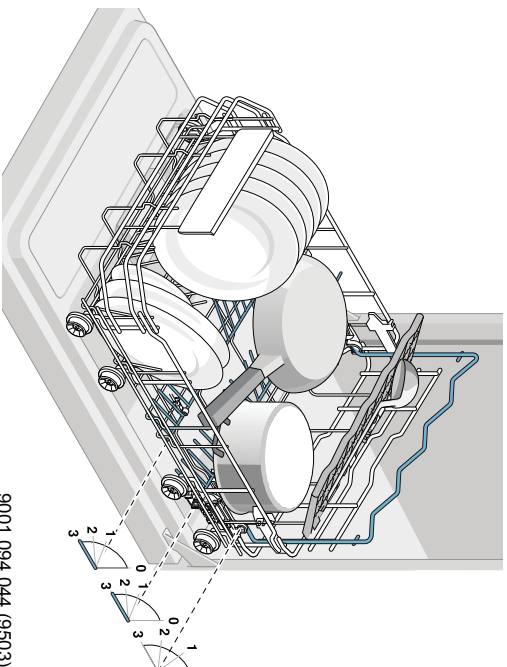
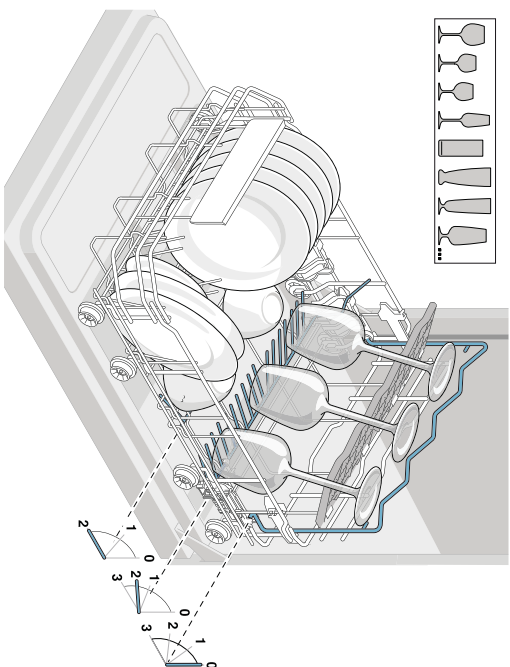
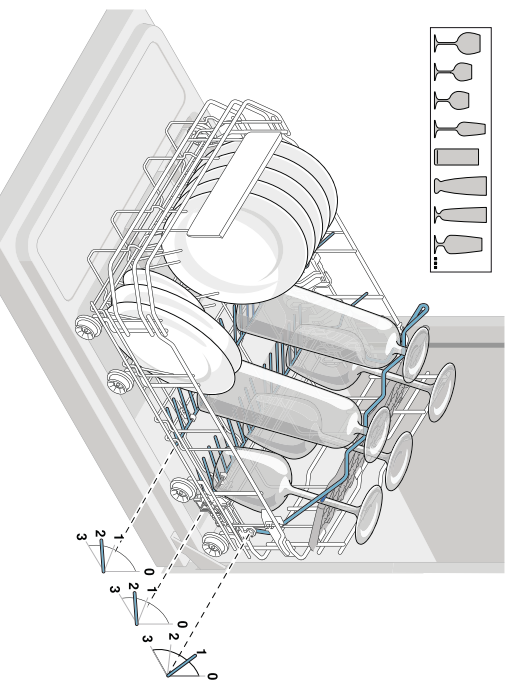
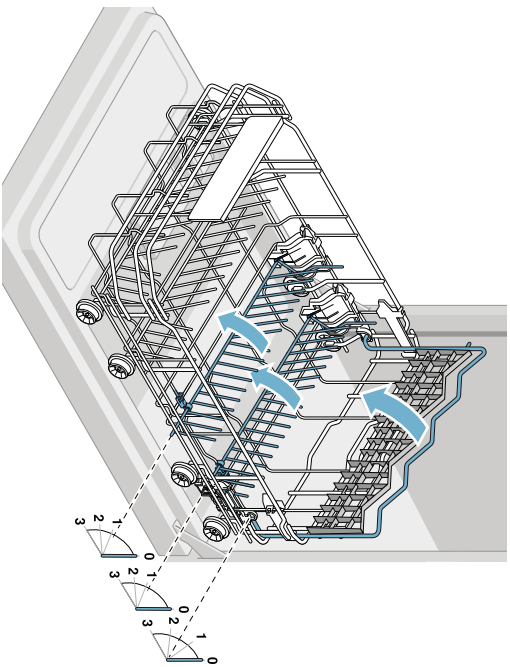

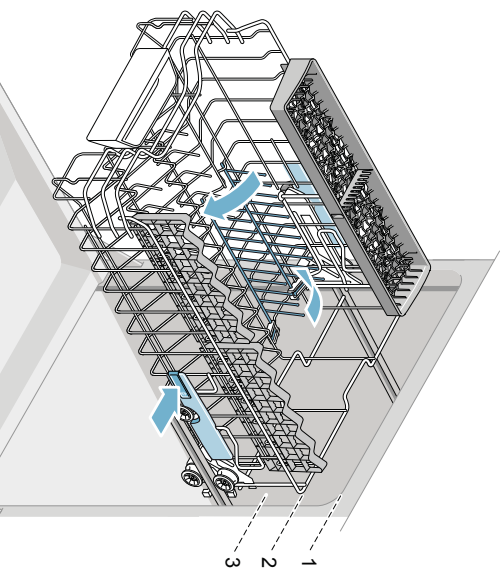
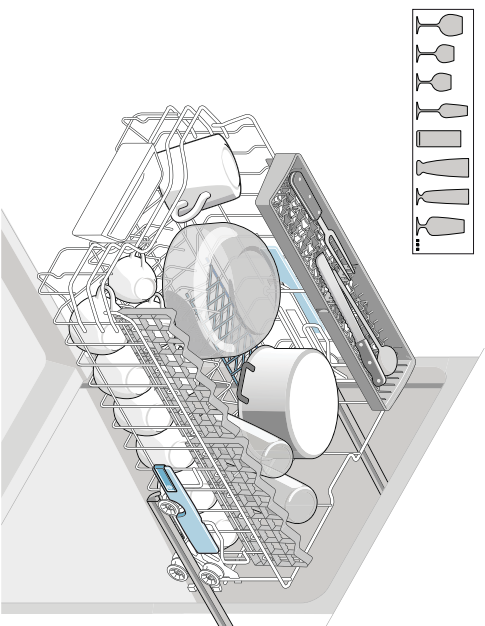
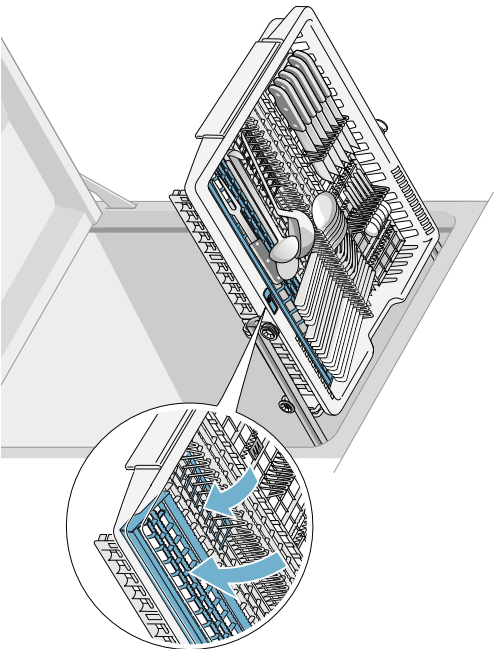
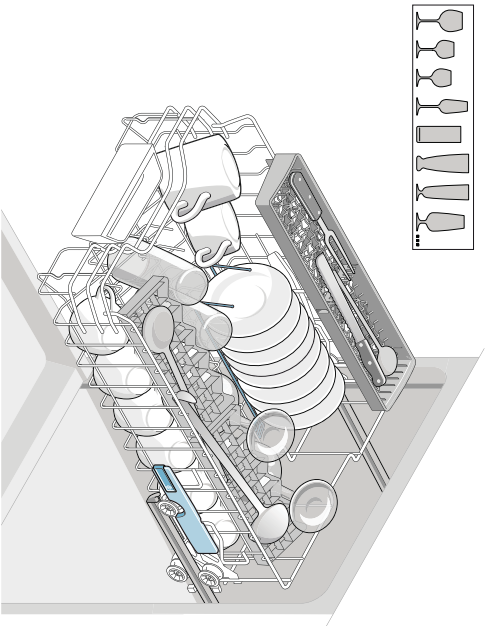

INFORMAČNÍ LIST

BSH domácí spotřebiče, s.r.o., Pekařská 695/10b, 155 00 Praha 5

Obchodní značka BSH



Značka	SIEMENS
Prodejní označení	SR56T597EU
Počet standardních sad nádobí	10
Třída energetické účinnosti (A+++.. nejnižší spotřeba až D ...nejvyšší spotřeba)	A++
Spotřeba energie ¹⁾ v kWh	211
Spotřeba energie standardního mycího cyklu v kWh	0,75
Spotřeba energie ve vypnutém stavu a v pohotovostním stavu ve W	0,1/0,1
Spotřeba vody ²⁾ v l	2660
Třída účinnosti sušení (A....nejvyšší účinnost až G nejnižší účinnost)	A
Standardní program ³⁾	Eco 50°C
Doba trvání standardního programu v min	195
Trvání režimu ponechání v zapnutém stavu v min.	0
Hlučnost ⁴⁾ v dB (A) re 1 pW	44
Vestavný spotřebič, určený k montáži	ANO

- 1) Spotřeba energie v kWh za rok na základě 280 standardních mycích cyklů, u kterých se napouští studená voda, a na spotřebě v režimech s nízkou spotřebou energie. Skutečná spotřeba energie bude záviset na tom, jak je spotřebič používán.
- 2) Spotřeba vody v litrech za rok na základě 280 standardních mycích cyklů. Skutečná spotřeba vody bude záviset na tom, jak je spotřebič používán.
- 3) „Standardní program“ je standardní mycí cyklus, na který se vztahují informace uvedené na štítku a v informačním listu. Tento program je vhodný pro mytí běžně znečištěného stolního nádobí a jedná se o neúčinnější program z hlediska kombinované spotřeby vody a energie.
- 4) Hlučnost podle Evropské normy EN 60704-3. Deklarovaná hodnota emise hluku tohoto spotřebiče je 44 dB (A), což představuje váženou hladinu akustického výkonu Lwa vzhledem k referenčnímu akustickému výkonu 1pW.

Případné technické změny, tiskové chyby a odlišnosti ve vyobrazení jsou vyhrazeny bez upozornění.

Aktuální návod najdete na webových stránkách www.siemens-home.com/cz.

Ujištění dovozce o vydání prohlášení o shodě

Vážený zákazníku,

dle § 13, odst.5 zákona č.22/97 Sb. Vás ujišťujeme, že na všechny výrobky distribuované společností BSH domácí spotřebiče s.r.o. našim obchodním partnerům bylo vydáno prohlášení o shodě ve smyslu zákona č. 22/97 Sb. a příslušných nařízení vlády.

Toto ujištění dovozce o vydání prohlášení o shodě se vztahuje na všechny výrobky včetně plynových spotřebičů, které jsou obsaženy v aktuálním ceníku firmy BSH domácí spotřebiče s.r.o.

Prohlášení o hygienické nezávadnosti výrobků

Všechny výrobky distribuované společností BSH domácí spotřebiče s.r.o. a přicházející do styku s potravinami splňují požadavky o hygienické nezávadnosti dle zákona č.258/2000 Sb., vyhlášky 38/2001 Sb. Toto prohlášení se vztahuje na všechny výrobky přicházející do styku s potravinami uvedené v aktuálním ceníku firmy BSH domácí spotřebiče s.r.o.

Záruční podmínky

Na tento uvedený výrobek je poskytována záruční lhůta 24 měsíců (ode dne prodeje).

Základním průkazem práv spotřebitele ve smyslu Občanského zákoníku je pořizovací doklad (paragon, faktura, leasingová smlouva ap.). Pokud byl při prodeji vydán záruční list, je tento součástí výrobku s výrobním číslem uvedeným na přední straně tohoto záručního listu. Zejména v případech delší než zákonné záruční lhůty je proto záruční list jediným průkazným dokladem práv uživatele pro uznání prodloužené záruky. Ve vlastním zájmu ho proto uschovejte. Nedílnou součástí záručního listu je doklad o pořízení (paragon, faktura, leasingová smlouva apod.) Pro případ prodloužené záruční lhůty z důvodu dříve provedených oprav je nutno předložit i opravní listy z těchto oprav.

Bezplatný záruční servis je možno poskytnout jen v případě předložení pořizovacího dokladu nebo v případě prodloužené záruky i vyplněného záručního listu (musí obsahovat druh spotřebiče, typové označení, výrobní číslo, datum prodeje a označení prodávajícího v souladu s § 620 odst. 3 Občanského zákoníku). Záruční list vyplňuje prodejce a je v zájmu spotřebitele zkontrolovat správnost a úplnost uvedených údajů. Záruční list je platný pouze v originálu, na kopie nebude brán zřetel.

Záruční oprava se vztahuje výhradně na závady, které vzniknou průkazně v době platné záruční lhůty, a to vadou materiálu nebo výrobní vadou. Takto vzniklé závady je oprávněn odstranit pouze autorizovaný servis. Uplatnit záruku může spotřebitel u autorizovaného servisu nebo v prodejně, kde byl spotřebič zakoupen. Zvolí-li spotřebitel jiný, než nejbližší autorizovaný servis, bude na něm, aby nesl v souvislosti s tím zvýšené náklady.

Ze záručních oprav jsou vyloučeny zejména tyto případy:

- výrobek byl instalován nebo používán v rozporu s návodem k obsluze, příp. s návodem na montáž
- údaje na záručním listu nebo dokladu o zakoupení se liší od údajů na výrobním štítku spotřebiče
- při chybějícím nebo poškozeném výrobním štítku spotřebiče
- je-li výrobek používán k jinému než výrobcem stanovenému účelu - spotřebič je určen k používání v domácnosti.
- záruka neplatí, je-li výrobek používán k profesionálním nebo komerčním účelům
- mechanické poškození (závady vzniklé při přepravě)
- poškození vzniklá nepozorností, živelnou pohromou nebo jinými vnějšími vlivy (např. vyšším napětím v elektrorozvodné síti, extrémně tvrdou vodou apod.)
- neodborným zásahem, nepovolenými konstrukčními změnami nebo opravou provedenou neoprávněnou osobou
- běžná údržba nebo čištění, instalace, programování, kontrola parametrů výrobku
- opotřebením vzniklé používáním spotřebiče

Rozšířená záruka nad rámec zákona

U spotřebičů (pračky, myčky) sériově vybavených systémem Aqua-Stop (patent fy BSH) je výrobcem poskytnuta záruka na škody způsobené chybou tohoto systému. Na tyto škody poskytneme náhradu soukromému spotřebiteli a to po celou dobu životnosti spotřebiče.

Upozornění pro prodejce

Prodejce je povinen dát zákazníkovi platný prodejní doklad, kde bude uvedeno datum prodeje a označení spotřebiče a na požádání zákazníka je povinen vystavit správně a úplně vyplněný záruční list v den prodeje výrobku. Při případné předprodejní reklamaci je třeba předložit řádně vyplněný reklamační protokol.

„Spotřebič není určený pro používání osobami (včetně dětí) se sníženými fyzickými, smyslovými a nebo mentálními schopnostmi, a nebo s nedostatkem zkušeností a vědomostí, pokud jim osoba zodpovědná za jejich bezpečnost neposkytne dohled a nebo je nepoučila o používání spotřebiče.“

Kontakt na servis domácích spotřebičů SIEMENS

BSH domácí spotřebiče, s.r.o.

Pekařská 695/10b

155 00 Praha 5

tel.: +420 251 095 546

email: opravy@bshg.com

Objednávky příslušenství a náhradních dílů

email: dily@bshg.com

Aktuální informace o servisu naleznete na internetových stránkách
www.siemens-home.com/cz.

Zde máte také možnost sjednat opravu pomocí online formuláře.



SIEMENS



Umývačka riadu SR56T597EU

www.siemens-home.com/sk

sk Návod na použitie

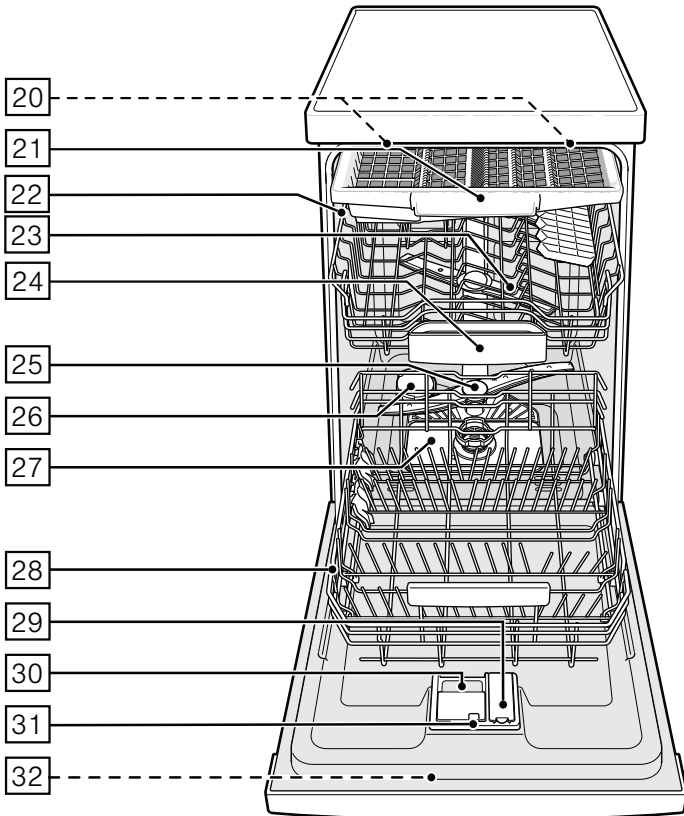
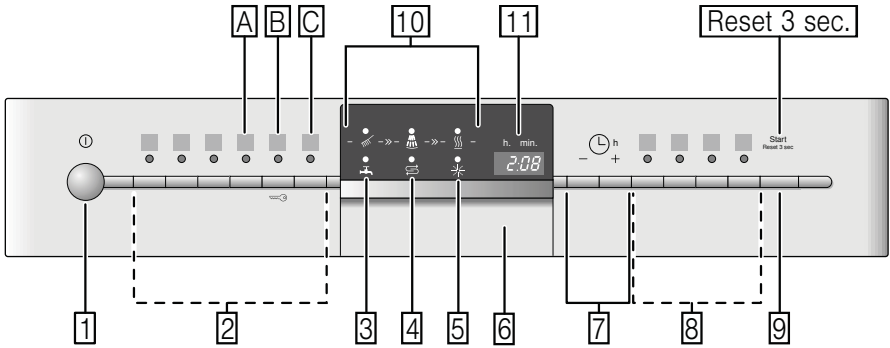

Obsah

	Použitie podľa určenia	4	Uloženie riadu.....	15	
	Bezpečnostné pokyny	4	Vyberanie riadu.....	15	
	Skôr ako prístroj uvediete		Šálky a poháre.....	15	
	do prevádzky.....	5	Hrnce.....	16	
	Pri dodaní.....	5	Zásuvka na príbory.....	16	
	Pri inštalácii.....	5	Sklopné kolíky.....	17	
	V bežnej prevádzke.....	6	Držiak malých dielov.....	17	
	Zablokovanie dvierok proti otvoreniu.....	7	Úprava výšky koša.....	17	
	Zablokovanie tlačidiel.....	7		Umývací prostriedok	18
	Pri poškodení.....	7	Doplňovanie umývacieho prostriedku.....	19	
	Pri likvidácii.....	7	Kombinovaný umývací prostriedok.....	20	
	Ochrana životného prostredia	9		Prehľad programov	21
	Obal.....	9	Voľba programu.....	21	
	Staré prístroje.....	9	Informácie pre testovací inštitút.....	22	
	Zoznámenie sa s prístrojom	10		Prídavné funkcie	22
	Ekologické sušenie.....	10	Úspora času (VarioSpeedPlus).....	22	
	Ovládací panel.....	10	Polovičná náplň.....	22	
	Vnútrotný priestor.....	10	Hygiena Plus.....	22	
	Prehľad ponuky.....	10	Intenzívna zóna.....	22	
			Extra sušenie.....	22	
	Zariadenie na zmäkčovanie			Obsluha prístroja	23
	vody/Špeciálna soľ	11	Programové údaje.....	23	
	Nastavenie.....	11	Aqua Sensor.....	23	
	Tabuľka tvrdosti vody.....	11	Ekologické sušenie.....	23	
	Použitie špeciálnej soli.....	12	Zapnutie prístroja.....	24	
	Použitie umývacích prostriedkov		Ukazovateľ priebehu programu.....	24	
	s obsahom soli.....	12	Ukazovateľ zostatkového času.....	24	
	Vypnutie ukazovateľa		Odložený štart.....	24	
	zmäkčovania vody.....	12	Koniec programu.....	24	
	Leštidlo	13	Automatické vypnutie/ Vnútrotné osvetlenie.....	25	
	Nastavenie množstva leštidla.....	13	Vypnutie prístroja.....	25	
	Vypnutie ukazovateľa doplnenia		Prerušenie programu.....	26	
	leštidla.....	14	Predčasné ukončenie programu.....	26	
	Riad	14	Zmena programu.....	26	
	Nevhodný riad.....	14	Intenzívne sušenie.....	26	
	Poškodenie pohárov a riadu.....	14			

 Čistenie a údržba.....	27
Celkový stav prístroja.....	27
Špeciálna soľ a leštidlo.....	27
Filtre.....	28
Ostrekovacie ramená.....	28
 Čo robiť v prípade poruchy.....	29
Čerpadlo odpadovej vody.....	29
Tabuľka porúch.....	30
 Zákaznícky servis.....	39
 Inštalácia a pripojenie.....	39
Rozsah dodávky.....	39
Bezpečnostné pokyny.....	39
Dodanie.....	40
Technické údaje.....	40
Inštalácia prístroja.....	40
Prípojka odpadovej vody.....	40
Prípojka pitnej vody.....	41
Prípojka teplej vody.....	41
Pripojenie k elektrickej sieti.....	41
Demontáž.....	42
Preprava.....	42
Zabezpečenie proti zamrznutiu (Vypustenie prístroja).....	42

Použitie podľa určenia

- Prístroj je určený iba na použitie v domácnosti alebo domácnosti podobnom prostredí.
- Používajte umývačku riadu iba v domácnosti a iba na uvedený účel: na umývanie riadu v domácnosti.

Bezpečnostné pokyny

Deti staršie ako 8 rokov a osoby so zníženými fyzickými, zmyslovými alebo mentálnymi schopnosťami smú prístroj používať iba pod dohľadom zodpovednej osoby, ktorá ich poučí, ako prístroj bezpečne používať, a v prípade, že pochopili riziká, ktoré z používania vyplývajú. Deti sa s prístrojom nesmú hrať. Deti do 8 rokov a bez dohľadu zodpovednej osoby nesmú prístroj čistiť a ani vykonávať jeho údržbu.

Deti mladšie ako 8 rokov by sa mali zdržiavať v bezpečnej vzdialenosti od prístroja a napájacieho kábla.

Skôr ako prístroj uvediete do prevádzky

Pozorne si prečítajte návod na použitie a na montáž! Obsahujú dôležité informácie o inštalácii, použití a údržbe prístroja.

Dokumenty si starostlivo uschovajte na neskoršie použitie alebo pre ďalšieho prípadného majiteľa.

Pri dodaní

1. Okamžite skontrolujte obal a umývačku riadu, či nedošlo k poškodeniu pri preprave. Neuvádzajte poškodený prístroj do prevádzky. Kontaktujte obratom vášho dodávateľa či predajcu.
2. Prosím, zlikvidujte obalový materiál v súlade s predpismi.
3. Obal a jeho časti neponechávajte deťom. Hrozí nebezpečenstvo zadusenía kartónmi a fóliami!

Pri inštalácii

- Dbajte na to, aby zadná strana umývačky riadu nebola po inštalácii voľne prístupná (ochrana proti dotyku kvôli horúcemu povrchu).
 - Pri inštalácii a napojení sa držte návodu na inštaláciu a montáž.
 - Počas inštalácie musí byť umývačka riadu odpojená od siete.
 - Zaistite, aby uzemňovací systém elektrickej domovej inštalácie bol predpisovo nainštalovaný.
 - Elektrické podmienky pripojenia musia súhlasiť s údajmi na typovom štítku **[32]** umývačky riadu.
 - Ak bude sieťový kábel tohto prístroja poškodený, musí sa vymeniť za špeciálnu prípojku.
- Aby sa zabránilo ohrozeniu, smie sa zakúpiť iba v zákazníckom servise.

- Ak sa má umývačka riadu zabudovať do vysokej skrinky, musí sa táto skriňa náležite upevniť.
- Ak bude umývačka riadu namontovaná pod alebo nad iné domáce prístroje, dodržujte informácie na montáž v kombinácii s umývačkou riadu uvedené v montážnom návode príslušného prístroja.
- Ďalej tiež dodržujte montážne návody k umývačke riadu, aby bola zaručená spoľahlivá prevádzka všetkých prístrojov.
- Ak nie sú k dispozícii žiadne informácie alebo ak montážny návod neobsahuje žiadne zodpovedajúce pokyny, obráťte sa na výrobcu týchto prístrojov a zistite, či je možné umývačku riadu inštalovať nad alebo pod dané prístroje.
- Ak nemôžete získať žiadne informácie od výrobcu, nesmiete umývačku riadu nad alebo pod tieto prístroje namontovať.
- Keď namontujete nad umývačku riadu mikrovlnnú rúru, môže dôjsť k poškodeniu mikrovlnnej rúry.
- Aby bola zaistená stabilita, inštalujte vstavané a integrované umývačky riadu iba pod súvislé pracovné dosky, ktoré sú zoskrutkované so susednými skrinkami.
- Neinštalujte prístroj v blízkosti tepelných zdrojov (vykurovacie telesá, zásobníky tepla, sporáky alebo iné prístroje produkujúce teplo) a nemontujte ich pod varné dosky.
- Po inštalácii umývačky riadu musí byť sieťová zástrčka voľne prístupná. (Pozrite Elektrické pripojenie)
- Pri niektorých modeloch: plastové puzdro na vodnej prípojke obsahuje elektrický ventil, v prívodnej hadici sa nachádza napájací kábel. Túto hadicu nerezte, neponárajte plastové puzdro do vody.

V bežnej prevádzke

Dodržujte bezpečnostné upozornenia, príp. pokyny na použitie na obaloch od umývacích prípravkov a leštidiel.

Detská poistka (zablokovanie dvierok)*



Popis detskej poistky sa nachádza v zadnej časti návodu.

* Podľa modelu

Detská poistka (Zablokovanie tlačidiel)



Elektronická detská poistka chráni deti pred možným nebezpečenstvom, ktoré môže vzniknúť v súvislosti s umývačkou riadu (pozrite kapitolu "Obsluha prístroja").

Aktivovanie zablokovania tlačidiel

1. Spustíte požadovaný program.
2. Držte tlačidlo  cca 4 sek. stlačené, kým sa na číselnom ukazovateli nezobrazí .

Ak bude počas priebehu programu niektoré tlačidlo stlačené, na číselnom ukazovateli sa zobrazí . Predčasné ukončenie programu (Reset) nie je možné.

Deaktivovanie zablokovania tlačidiel:

- Držte tlačidlo  cca 4 sek. stlačené, až na ukazovateli zhasne .

S ukončením programu

( v číselnej indikácii) je zrušené blokovanie tlačidiel. Pri výpadku siete zostane blokovanie tlačidiel zachované.

Pri každom novom spustení programu sa zablokovanie musí opäť aktivovať.

Pri poškodení

- Opravy a zásahy smú vykonávať iba odborníci. Na tento účel musí byť prístroj odpojený od siete. Vytiahnite sieťovú zástrčku alebo vypnite poistky. Zavrite prívod vody.
- Pri poškodení prístroja, predovšetkým pri poškodení ovládacieho panela (trhliny, diery, vylomené tlačidlá) alebo pri obmedzení funkcie dvierok, sa prístroj už nesmie prevádzkovať. Vytiahnite sieťovú zástrčku alebo vypnite poistky. Zavrite prívod vody, zavolajte zákaznícky servis.

Pri likvidácii

1. Zabezpečte, aby staré umývačky riadu boli okamžite nepoužiteľné. V opačnom prípade môže dôjsť k úrazu.
2. Zlikvidujte umývačku riadu riadnym spôsobom.

Varovanie **Nebezpečenstvo poranenia!**

- Aby sa zabránilo poraneniu, napr. vplyvom zakopnutia o dvierka umývačky, mala by sa umývačka riadu otvárať iba krátkodobo na naplnenie alebo vypratanie.
- Nože a iné kuchynské náradie s ostrými špičkami musí byť v priehradke na príbory umiestnené vo vodorovnej polohe.
- Nesadajte si alebo nestúpajte na otvorené dvierka.
- Pri voľne stojacich prístrojoch dbajte na to, aby neboli preplnené koše.
- Ak nestojí prístroj vo výklenku, a teda je bočná stena umývačky prístupná, musí sa z bezpečnostných dôvodov oblasť závesu dvierok z boku zakryť (nebezpečenstvo poranenia). Kryty dostanete ako zvláštne príslušenstvo v zákazníckom servise alebo v špecializovaných predajniach.

Varovanie **Nebezpečenstvo výbuchu!** Nedávajte do umývacieho priestoru žiadne rozpúšťadla. Hrozí nebezpečenstvo výbuchu.

Varovanie **Nebezpečenstvo oparenia!** Za chodu programu otvárajte dvierka umývačky riadu opatrne. Hrozí nebezpečenstvo, že z prístroja vystrekne horúca voda.

Varovanie **Nebezpečenstvo pre deti!**

- Používajte detskú poistku, ak je k dispozícii. Presný popis nájdete v zadnej časti návodu.
- Nedovoľte deťom, aby sa hrali s prístrojom alebo ho obsluhovali.
- Zabráňte prístupu detí k uloženým umývacím prostriedkom a leštidlám. Tieto umývacie prostriedky môžu spôsobiť poleptanie v ústach, hrtane a očiach alebo viesť k uduseniu.
- Zabráňte prístupu detí k otvorenej umývačke riadu. V umývačke riadu by mohli byť malé diely, ktoré by deti mohli prehltnúť. Voda v umývacom priestore nie je pitná, mohla by ešte obsahovať zvyšky umývacieho prostriedku.

- Dbajte na to, aby deti nesiahali do záchytnej misky na tablety [24].
- Dbajte na to, aby pri otváraní a zatváraní dvierok vysoko zabudovaného prístroja neboli deti zovreté alebo pritlačené medzi dvierkami prístroja a dverami skrine.
- Deti sa môžu v umývacom priestore zavrieť (nebezpečenstvo udusenía) alebo sa dostať do iných nebezpečných situácií. Pri starých prístrojoch preto: vytiahnite sieťovú zástrčku, odrežte sieťový kábel a odstráňte ho. Zámok dvierok zničte tak, aby sa dvierka ďalej nedali zavrieť.



Ochrana životného prostredia

Tak ako obal nových prístrojov, aj staré prístroje, obsahujú cenné suroviny a recyklovateľné materiály. Zlikvidujte, prosím, jednotlivé diely rozdelené podľa jednotlivých druhov.

O aktuálnych možnostiach likvidácie sa, prosím, informujte u vášho špecializovaného predajcu alebo na vašej obecnej príp. mestskej správe.

Obal

Všetky plastové diely prístroja sú označené medzinárodne normovanou značkou (napr. „PS“ polystyrén). Tým je možné ich pri likvidácii roztriediť podľa druhov plastových odpadov. Dodržujte, prosím, bezpečnostné pokyny pod bodom „Pri dodaní“.

Staré prístroje

Dodržujte, prosím, bezpečnostné pokyny pod bodom „Pri likvidácii“.



Tento prístroj je označený podľa európskej smernice 2012/19/EU o elektrických a elektronických zariadeniach (waste electrical and electronic equipment – WEEE). Smernica stanovuje rámec pre spätný odber a recykláciu starých zariadení, platný pre celú EÚ.



Zoznámene sa s prístrojom

V prednej časti obalu nájdete vyobrazenie ovládacieho panela a vnútorného priestoru umývačky riadu. Na jednotlivé pozície bude upozornené v texte.

Ekologické sušenie

Vaša umývačka riadu je vybavená funkciou ekologického sušenia. Pokiaľ ste zvolili program Eco 50°, otvoria sa dvierka prístroja na konci programu automaticky.

Ekologické sušenie môžete zapnúť alebo vypnúť (pozrite kapitolu „Obsluha prístroja“).

Ovládací panel

- 1 Tlačidlo ZAP./VYP.
- 2 Tlačidlá na voľbu programu **
- 3 Ukazovateľ „Kontrola prívodu vody“
- 4 Ukazovateľ doplnenia soli
- 5 Ukazovateľ doplnenia leštidla
- 6 Otváranie dverí
- 7 Odložený štart*
- 8 Prídavné funkcie**
- 9 Tlačidlo ŠTART
- 10 Ukazovateľ priebehu programu
- 11 Číselný ukazovateľ

* Podľa modelu

** počet podľa modelu

Vnútorný priestor

- 20 Vnútorné osvetlenie*
- 21 Zásuvka na príbory
- 22 Horný kôš na riad
- 23 Horné ostrekovacie rameno
- 24 Záchytná miska na tablety
- 25 Dolné ostrekovacie rameno
- 26 Zásobník na špeciálnu soľ
- 27 Filter
- 28 Dolný kôš na riad
- 29 Zásobník na leštidlo
- 30 Zásobník na umývací prostriedok
- 31 Uzatvárateľná zástrčka zásobníka na umývací prostriedok
- 32 Typový štítok

* Podľa modelu

Prehľad ponuky

Nastavenia nájdete v jednotlivých kapitolách.

H Tvrdosť vody *H:00 - H:07*

d Intenzívne sušenie *d:00 - d:01*

r Leštidlo *r:00 - r:05*

A Teplá voda *A:00 - A:01**

P Automatické vypnutie *P:00 - P:02*

o Ekologické sušenie, Automatické otváranie dvierok *o:00 - o:01*

* Podľa modelu

Zariadenie na zmäkčovanie vody/ Špeciálna soľ

Pre dobré výsledky umývania potrebuje umývačka riadu mäkkú vodu, tzn. vodu obsahujúcu málo vápnika, inak sa na riade a vnútrajšku nádob usadzujú biele vápenaté zvyšky.

Vodu z vodovodu nad určitý stupeň tvrdosti vody, viac ako 7 °dH (1,2 mmol/l), je nutné pred použitím v umývačke riadu zmäkčiť, tzn. znížiť obsah minerálov vo vode. Deje sa to pomocou špeciálnej soli (regeneračná soľ) v zmäkčovacom zariadení umývačky riadu. Nastavenie a potrebné množstvo soli je závislé od stupňa tvrdosti vašej vody z vodovodu (pozrite nasledujúcu tabuľku tvrdosti vody).

Nastavenie

Pridávané množstvo soli je nastaviteľné od H:00 do H:07.

Pri nastavenej hodnote H:00 nie je potrebná žiadna soľ.

1. Informujte sa vo vašej vodárni a zistite si hodnotu tvrdosti vašej vody.
2. Nastavovanú hodnotu si zistíte v tabuľke tvrdosti vody.
3. Zatvorte dvierka.
4. Zapnite vypínač ZAP./VYP. 1.
5. Držte zároveň stlačené tlačidlo programu A a tlačidlo ŠTART 9 tak dlho, kým sa na číselnom ukazovateli neobjaví H:0...
6. Uvoľnite obe tlačidlá.

Zabliká ukazovateľ tlačidla A a na číselnom ukazovateli 11 sa zobrazí hodnota nastavená z výroby H:04.

Pre zmenu nastavenia:

1. Stlačte tlačidlo na voľbu programu C. S každým stlačením tlačidla sa zvyší nastavovaná hodnota o jeden stupeň; až dosiahnete hodnotu H:07, tak sa ukazovateľ opäť rozsvieti H:00 (zhasne).
2. Stlačte tlačidlo ŠTART 9. Nastavená hodnota sa uloží.

Tabuľka tvrdosti vody

Hodnota tvrdosti vody °dH	Rozsah tvrdosti	mmol/l	Hodnota nastavená na prístroji
0 - 6	mäkká	0-1,1	H:00
7 - 8	mäkká	1,2-1,4	H:01
9 - 10	stredná	1,5-1,8	H:02
11 - 12	stredná	1,9-2,1	H:03
13 - 16	stredná	2,2-2,9	H:04
17 - 21	tvrdá	3,0-3,7	H:05
22 - 30	tvrdá	3,8-5,4	H:06
31 - 50	tvrdá	5,5-8,9	H:07

Použitie špeciálnej soli

Doplnenie soli sa musí vždy vykonať bezprostredne pred zapnutím prístroja. Tým sa dosiahne to, že pretekajúci roztok soli sa okamžite spláchne a v umývačke riadu nemôže dôjsť ku korózii.

1. Otvorte skrutkovací uzáver zásobníka [26].
2. Naplňte nádobu vodou (nutné iba pri prvom uvedení do prevádzky).
3. Potom nasypete špeciálnu soľ (**žiadnu jedlú soľ alebo tablety**). Pritom sa vypudzuje a odteká voda.

Hneď ako sa na paneli rozsvieti ukazovateľ doplnenia soli [4], mala by sa opäť doplniť špeciálna soľ.

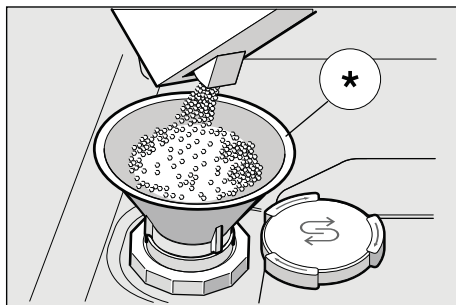

* Podľa modelu

Použitie umývacích prostriedkov s obsahom soli

Pri použití kombinovaných umývacích prostriedkov s obsahom soli, je možné všeobecne až do tvrdosti vody 21 °dH (37 °fH, 26 °Clarke, 3,7 mmol/l) od špeciálnej soli upustiť. Pri tvrdosti vody väčšej ako 21 °dH je nutné použiť špeciálnu soľ.

Vypnutie ukazovateľa doplnovania soli/ zmäkčovania vody

Ak vás ukazovateľ doplnenia soli [4] ruší, (napr. pri použití kombinovaných umývacích prostriedkov s obsahom soli), je možné ho vypnúť.

- Postupujte podľa popisu v bode „Nastavenie zariadenia na zmäkčovanie vody“ a nastavte hodnotu na **H:00**. Tak vypnete zariadenie na zmäkčovanie vody a ukazovateľ doplnenia soli.

⚠ Pozor!

Nikdy nedávajte umývací prostriedok do zásobníka na špeciálnu soľ. Tým by ste zničili zariadenie na zmäkčovanie vody.

Leštidlo

Hneď ako sa na paneli rozsvieti ukazovateľ doplnenia leštidla **[5]** je ešte k dispozícii rezerva leštidla na 1 – 2 umývacie procesy. Leštidlo je nutné doplniť.

Leštiaci prostriedok sa v umývačke používa na leštenie skla a na odstraňovanie škvŕn z riadu. Používajte iba leštiace prípravky pre umývačky používané v domácnosti. Kombinovaný umývací prostriedok s obsahom leštidla je možné používať iba do tvrdosti vody 21 °dH (37 °fH, 26 °Clarke, 3,7 mmol/l). Pri tvrdosti vody väčšej ako 21 °dH je nutné použiť leštidlo.

1. Otvorte zásobník **[29]**, tým, že stlačíte a nadvihnete prílohu na veku.

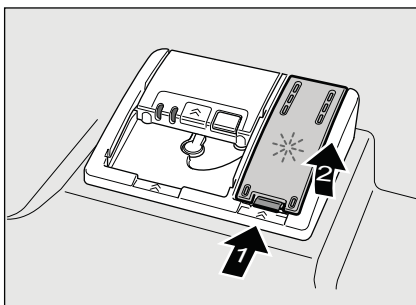

2. Nechajte opatrne natiecť leštidlo do priehradky až po značku max. na plniacom otvore.

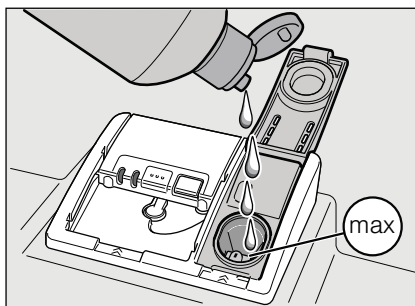

3. Zavrite veko, až počuteľne zaklapne.
4. Rozliate leštidlo utrite handrou, aby pri nasledujúcom umývacom procese nedošlo k nadmernej tvorbe peny.



Nastavenie množstva leštidla

Pridávané množstvo leštidla je nastaviteľné od $r:00$ do $r:05$. Aby ste získali veľmi dobrý výsledok sušenia, nastavte pridávané množstvo leštidla na $r:04$. Z výroby je už nastavený stupeň $r:04$.

Množstvo leštidla zmeňte iba vtedy, pokiaľ na riade zostávajú šmuhy (nastavte nižší stupeň) alebo škvŕny po vode (nastavte vyšší stupeň).

1. Zatvorte dverka.
2. Zapnite vypínač ZAP./VYP. **[1]**.
3. Držte zároveň stlačené tlačidlo programu **[A]** a tlačidlo ŠTART **[9]** tak dlho, kým sa na číselnom ukazovateli neobjaví $H:0...$
4. Uvoľnite obe tlačidlá.
Zabliká ukazovateľ tlačidla **[A]** a na číselnom ukazovateli **[11]** sa zobrazí hodnota nastavená z výroby $H:04$.
5. Stlačte tlačidlo programu **[A]** a na číselnom ukazovateli **[11]** sa zobrazí hodnota nastavená z výroby $r:04$.

Pre zmenu nastavenia:

1. Stlačte tlačidlo na voľbu programu .
S každým stlačením tlačidla sa zvýši nastavovaná hodnota o jeden stupeň; až dosiahnete hodnotu $r:05$, ukazovateľ sa opäť rozsvieti $r:00$ (zhasne).
2. Stlačte tlačidlo ŠTART .
Nastavená hodnota sa uloží.

Vypnutie ukazovateľa doplnenia leštidla

Ak vás ukazovateľ doplnenia leštidla  ruší, (napr. pri použití kombinovaných umývacích prostriedkov s obsahom soli), je možné ho vypnúť.

- Postupujte podľa popisu v bode „Nastavenie množstva leštidla“ a nastavte hodnotu na $r:00$.

Tým sa ukazovateľ doplnenia leštidla  vypne.

**Riad****Nevhodný riad**

- Časti príborov a riadu z dreva.
- Chýlostivé dekoračné poháre, umeleckopriemyselné a starožitné riady. Tieto ozdoby nie sú odolné proti umývaniu v umývačkách riadu.
- Umelohmotné diely, ktoré nie sú odolné proti teplu.
- Medené a cínové riady.
- Časti riadu znečistené popolom, voskom, mazacím tukom alebo farbou.

Ozdoby na skle, hliníkové a strieborné diely môžu mať pri umývaní sklon k zafarbeniu a vyblednutiu.

Tiež niektoré druhy skla (ako napr. nádoby z krištáľového skla) môžu byť po mnohých umývacích procesoch zakalené.

Poškodenie pohárov a riadu**Príčiny:**

- Druh skla a spôsob výroby skla.
- Chemické zloženie umývacieho prostriedku.
- Teplota vody pri umývanom programe.

Odporúčanie:

- Používajte iba poháre a porcelán, ktoré sú výrobcom označené ako vhodné na umývanie v umývačkách riadu.
- Používajte umývací prostriedok, ktorý je označený ako šetrný k riadu.
- Po ukončení programu vyberte sklo a príbory z umývačky riadu čo najskôr.

Uloženie riadu

1. Odstráňte veľké zvyšky jedla.
Predbežné umytie pod tečúcou vodou nie je nutné.
2. Riad uložte tak, aby
 - stál spoľahlivo a nemohol sa prevrhnúť.
 - všetky nádoby boli postavené otvorom dole.
 - vypuklé kusy alebo kusy s priehlbunami postavte šikmo, aby voda mohla odtekať.
 - nebránil otáčaniu oboch ostrekovacích ramien [23] a [25].

Veľmi malé diely riadu sa nemajú umývať v umývačke riadu, pretože môžu ľahko vypadnúť z koša.

Vyberanie riadu

Aby sa zabránilo odkvapkávaniu kvapiek vody z horného koša na riad v spodnom koši, odporúča sa vyprázdňovať prístroj zdola hore.

Hrozí nebezpečenstvo oparenia!
Po ukončení programu preto nechajte v umývačke riad tak dlho vychladnúť, až ho môžete dobre uchopiť.

Upozornenie

Po ukončení programu môžu byť vo vnútornom priestore prístroja ešte viditeľné kvapky vody. Na sušenie riadu to však nemá žiadny vplyv.

Šálky a poháre

Horný koš na riad [22]



Upozornenie

Dbajte na to, aby žiadne časti riadu neblokovali záchytnú miskú na tablety [24]. Môžu blokovať tiež veko zásobníka na umývací prostriedok [30].

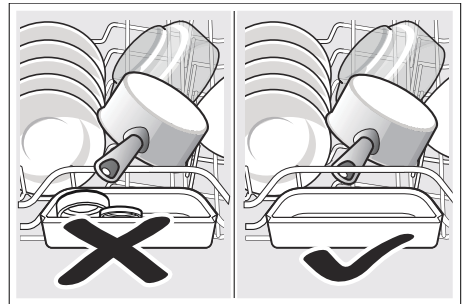

Hrnce

Spodný kôš na riad [28]

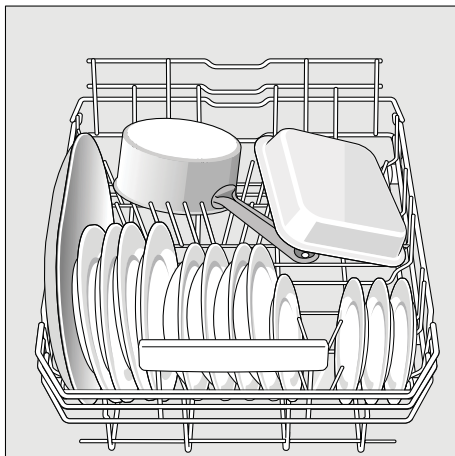

Tip

Silne znečistený riad (hrnce) by ste mali umiestniť do spodného koša. Z dôvodu silnejšieho prúdu vody bude výsledok umývania lepší.

Tip

Ďalšie príklady, ako môžete vašu umývačku riadu optimálne naplniť, nájdete na konci tohto manuálu.

Zásuvka na príbory

Narovnajte príbory tak, ako je zobrazené v zásuvke na príbory [21]. Oddelené umiestnenie uľahčuje po umytí vyberanie. Zásuvku môžete vybrať.

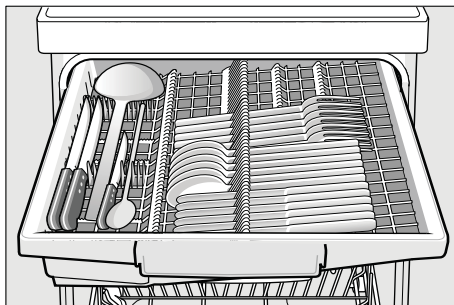

V závislosti od modelu je možné sklopiť bočnú priehradku smerom dole, aby bolo viac miesta na vyššie časti príborov. Predné rady sklopných kolíkov je možné sklopiť, aby bolo možné umiestniť širšie držadlá.

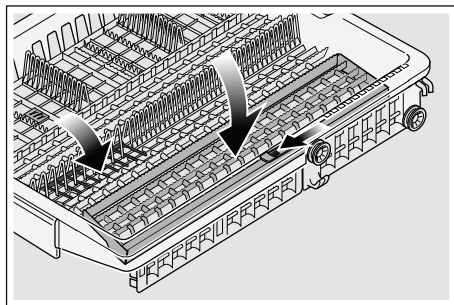

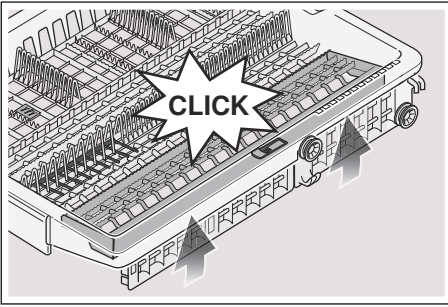

Sklopné kolíky*

* Podľa modelu

Kolíky môžete sklopiť pre lepšie usporiadanie hrncov, mís a pohárov.

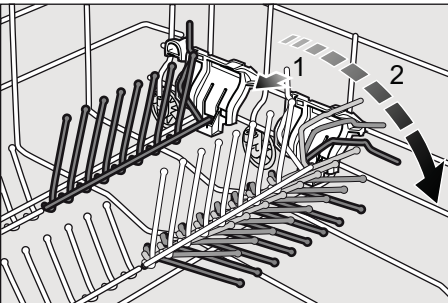

Držiak malých dielov*

* Podľa modelu

Držiak malých dielov spoľahlivo pridržiava ľahké umelohmotné diely, ako napr. tégliky, viečka atď.

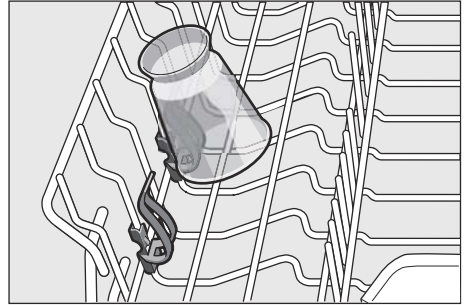

Úprava výšky koša

Horný koš na riad [22] je možné podľa potreby výškovo prestaviť v 3 stupňoch, aby sa v hornom koši alebo v dolnom koši uvoľnilo viac miesta na uloženie väčších kusov riadu.

Výška prístroja 81,5 cm

	Horný koš	Dolný koš
Stupeň 1 max. ø	14 cm	30 cm
Stupeň 2 max. ø	16 cm	28 cm
Stupeň 3 max. ø	19 cm	25 cm

1. Vytiahnite horný kôš na riad [22].
2. Na **spustenie** zatlačte postupne obe páčky vľavo a vpravo na vonkajších stranách koša smerom dovnútra. Pritom držte kôš pevne zo strany za horný okraj, aby trhavým pohybom nespadol dole.

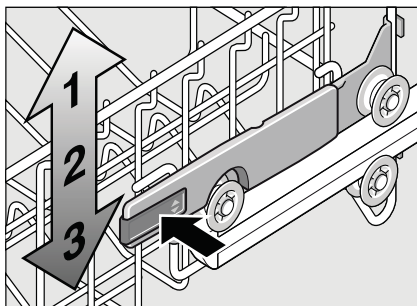

3. Na **zdvihnutie** uchopte kôš na stranách na hornom okraji a zdvihnite ho smerom hore.
4. Skôr ako kôš opäť zasuniete, uistite sa, že kôš leží na oboch stranách v **rovnamej výške**. Inak nezavriete dvierka umývačky a horné ostrekovacie rameno nemá žiadne spojenie k cirkulácii vody.

Umývacie prostriedky

Môžete používať tablety, práškové alebo tekuté umývacie prostriedky určené na umývanie v umývačke riadu. V žiadnom prípade ale nepoužívajte prostriedky na ručné umývanie riadu. Dávkovanie tekutého alebo práškového umývacieho prostriedku si môžete prispôsobiť individuálne podľa znečistenia. Tablety obsahujú dostatočné množstvo účinných látok pre všetky umývacie programy. Moderné účinné umývacie prostriedky používajú prevažne nízkoalkalickú receptúru s fosfátmi a enzýmami. Fosfáty viažu vápnik obsiahnutý vo vode. Enzýmy odbúravajú škrob a rozpúšťajú bielkoviny. Umývacie prostriedky len zriedka neobsahujú žiadne fosfáty. Také umývacie prostriedky majú slabšiu schopnosť viazať vápnik a vyžadujú väčšie dávkovacie množstvo. Na odstránenie farebných škvŕn (napr. čaj, kečup) sa väčšinou používajú bieliadlá na báze kyselika.

Upozornenie

Pre dobrý výsledok umývania dodržujte bezpodmienečne pokyny na obaloch umývacích prostriedkov!

 **Varovanie** – Dodržujte bezpečnostné upozornenia, prípadne pokyny na použitie na obaloch od umývacích prípravkov a leštidiel.

Doplňovanie umývacieho prostriedku

1. Pokiaľ je zásobník na umývací prostriedok [30] ešte uzatvorený, stlačte uzatvárateľnú zástrčku [31], aby ste zásobník otvorili. Naplňte suchý zásobník [30] umývacím prostriedkom (tabletu vložte naprieč, nie na výšku).
Dávkovanie: pozrite pokyny od výrobcu na obale.
Rozdelenie dávkovania v zásobníku na umývací prostriedok [30] vám pritom pomôže naplniť správne množstvo práškoveho alebo tekutého umývacieho prostriedku. Pri normálnom znečistení obvykle stačí 20 ml – 25 ml. Pokiaľ používate tablety, stačí jedna.

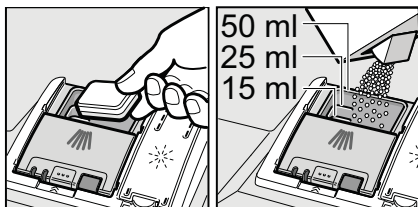

2. Veko zásobníka na umývací prostriedok posuňte smerom hore, dokiaľ uzáver nezaklapne.

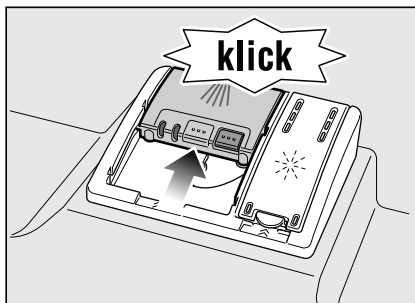

Zásobník na umývací prostriedok sa v závislosti od programu v danom časovom okamihu automaticky otvorí. Práškový alebo tekutý umývací prostriedok sa v umývacom priestore postupne rozpustí. Tableta spadne do záchytnej misky, kde sa postupne rozpustí.

Tip

Menšie množstvo umývacieho prostriedku, ako je uvedené na obale, obvykle stačí pri málo znečistenom riade.

Na našej internetovej stránke alebo v zákazníckom servise (pozrite zadnú stranu) si môžete zakúpiť vhodné čistiace a ošetrovacie prostriedky.

Kombinovaný umývací prostriedok

Okrem bežných umývacích prostriedkov (samostatné) sa ponúka rad produktov s prídavnými funkciami.

Tieto produkty môžu obsahovať okrem umývacieho prostriedku aj leštidlo a sol' (3 v 1) a podľa kombinácie (4 v 1, 5 v 1 atď.) ešte prídavné komponenty, ako je napr. ochrana skla alebo lesk riadu z nehrdzavejúcej ocele. Tieto kombinované umývacie prostriedky pôsobia iba do určitého stupňa tvrdosti vody (väčšinou 21 °dH). Ak je táto medza prekročená, je potrebné pridať sol' a leštidlo. Umývací program sa automaticky prispôsobí, ak je použitý kombinovaný umývací prostriedok tak, že sa vždy docielia najlepšie výsledky umývania a sušenia.

 **Varovanie** – Do záchytnej misky na tablety [24] neklad'te **žiadne** drobné diely na umývanie, inak tým zabránite rovnomernému rozpúšťaniu tablety.

 **Varovanie** – Ak chcete po spustení programu do umývačky vkladat' ešte nejaký riad, **nepoužívajte** záchytnú misku na tablety [24] ako rukoväť horného koša. Mohla by sa v nej nachádzať tableta a vy by ste tak prišli do kontaktu s rozpustenou tabletou.









Upozornenie

- Na dosiahnutie optimálnych umývacích a sušiacich výsledkov použite samostatne umývacie prostriedky v spojení s oddeleným použitím soli a leštidla.
- Pri krátkych umývacích programoch nemôžu tablety vplyvom rozdielneho rozpúšťania dosiahnuť plnú umývaciu schopnosť a na riade môžu zostať nerozpustené zvyšky umývacieho prostriedku. Pre tieto programy sú preto vhodné viac práškové umývacie prostriedky.
- Pri „intenzívnom“ programe (pri niektorých modeloch) stačí použiť jednu tabletu. Pokiaľ používate práškový umývací prostriedok, môžete trochu umývacieho prášku rozsypať na dvierka prístroja.
- Pri použití kombinovaných umývacích prostriedkov sa môžu počas umývacieho programu objaviť ukazovatele doplnenia soli/leštidla. Doplnenie nie je nutné a program je plne funkčný.
- Pri použití umývacích prostriedkov s ochranným obalom rozpustným vo vode: obal vložte suchými rukami do suchého zásobníka na umývací prostriedok, inak môže dôjsť k zlepeniu.
- Pokiaľ chcete vymeniť kombinované umývacie prostriedky za prostriedky iba na umývanie, dbajte na to, aby boli nastavené správne hodnoty zmäkčovacieho zariadenia a množstva leštidla.

Prehľad programov

V tomto prehľade programov nájdete max. možný počet programov.

Príslušné programy a ich usporiadanie si, prosím, zistite na vašom ovládacom paneli.

Druh riadu	Druh znečistenia	Program	Možné prídavné funkcie	Priebeh programu
Hrnce, panvice, nechúlostivý riad a príbory	Silne prilepené, pripečené alebo zaschnuté zvyšky jedál, obsahujúce škrob alebo bielkoviny	 Auto 65° - 75°	všetky	Optimalizuje sa podľa znečistenia pomocou senzoriky.
		 Auto 45° - 65°	všetky	
zmiešaný riad a príbory	ľahko zaschnuté, zvyšky jedál bežných v domácnosti	 Auto 45° - 65°	všetky	Optimalizuje sa podľa znečistenia pomocou senzoriky.
		 / eco Eco 50°	všetky	Predumytie Umyvanie 50° Medzumytie Leštenie 60 Sušenie Ekologické sušenie; Dvierka sa otvoria automaticky (pozrite kapitolu „Obsluha prístroja“).
chúlostivý riad, príbory, tepelné chúlostivé plasty a poháre	málo prilepené čerstvé zvyšky jedál	 Auto 35° - 45°	Intenzívna zóna Úspora času Polovičná náplň Extra sušenie	Optimalizuje sa podľa znečistenia pomocou senzoriky.
		 Rýchly 45°	Extra sušenie	Umyvanie 45° Medzumytie Leštenie 55°
všetky druhy	studený oplach, Medzumytie	 /  Predumytie	žiadne	Predumytie

Voľba programu

Podľa druhu riadu a stupňa znečistenia si zvolte vhodný program.

Informácie pre testovací inštitút

Testovací inštitút dostáva informácie na porovnávacie testy (napr. podľa EN60436).

Ide o podmienky na vykonávanie testov, ale nejde o výsledky alebo hodnoty spotreby.

Otázky e-mailom na:

dishwasher@test-appliances.com

Je potrebné poznať číslo prístroja (E-Nr.) a výrobné číslo (FD), ktoré nájdete na typovom štítku  na dvierkach prístroja.

Prídavné funkcie

* Podľa modelu

Sú nastaviteľné pomocou tlačidiel Prídavné funkcie .

Úspora času (VarioSpeedPlus)*

Pomocou funkcie „Úspora času“ je možné skrátiť čas umývania o cca 20 % až 66 %, a to v závislosti od zvoleného programu oplachovania. Aby boli zaistené optimálne výsledky umývania a sušenia v priebehu umývania, pri zvolenej funkcii Úspora času, je zvýšená spotreba vody a energie.

Polovičná náplň*

Pokiaľ potrebujete umyť iba malé množstvo riadu (napr. poháre, šálky, taniere), je možné využiť prídavnú funkciu „polovičná náplň“. Šetrí sa tak voda, energia a čas. Odporúča sa menej umývacieho prostriedku ako je vhodné pri kompletnom naplnení prístroja.

Hygiene Plus*

Pomocou tejto funkcie sa počas umývacieho procesu zvyšuje teplota. To zlepšuje hygienu umývania. Sústavným používaním tejto funkcie dosiahnete vyšší status hygieny. Táto doplnková funkcia je vhodná najmä na umývanie dosiek na krájanie alebo dojčenských fliaš.

Intenzívna zóna *

Perfektné na zmiešané naplnenie. Do spodného koša umiestnite silne znečistené hrnce a panvice, do horného koša bežne znečistené. Ostrekovací tlak v spodnom koši sa zosilní a zvýši sa mierne teplota umývania.

Extra Sušenie *

Zvýšená teplota počas umývacieho procesu a predĺžená fáza sušenia umožňujú, že plastové diely vo vnútri prístroja lepšie schnú. Spotreba energie sa mierne zvyšuje.



Obsluha prístroja

Programové údaje

Programové údaje (hodnoty spotreby) nájdete v krátkom návode. Ide o bežné podmienky a nastavenú hodnotu tvrdosti $H:04$. Rozdielne ovplyvňujúce faktory, ako napr. teplota vody alebo tlak v potrubí, môžu viesť k odchýlkam.

Aqua Sensor*

* Podľa modelu

Aqua Sensor je optické meracie zariadenie (fotobunka), ktoré meria zakalenie umývacej vody. Aktivácia Aqua Sensora prebieha špecificky podľa umývacieho programu. Ak je Aqua Sensor aktívny, môže sa „čistá“ umývacia voda presunúť do nasledujúceho umývacieho kúpeľa a spotreba vody sa zníži o 3 – 6 litrov. Pokiaľ je stupeň znečistenia vyšší, je voda odčerpaná a nahradená vodou čistou. V automatických programoch sa navyše teplota a čas trvania prispôsobí stupňu znečistenia.

Ekologické sušenie

Pokiaľ ste zvolili program Eco 50°, otvorí sa dvierka prístroja na konci programu automaticky. Tým sa dosiahne obzvlášť ekonomické sušenie. Ekologické sušenie môžete zapnúť alebo vypnúť.

1. Zatvorte dvierka.
2. Zapnite vypínač ZAP./VYP. .
3. Držte zároveň stlačené tlačidlo programu a tlačidlo ŠTART tak dlho, kým sa na číselnom ukazovateli neobjaví $H:04$...
4. Uvoľnite obe tlačidlá.

Zablíkajú ukazovateľ tlačidla a na číselnom ukazovateli sa zobrazí hodnota nastavená z výroby $H:04$.

5. Stlačte tlačidlo programu toľkokrát, kým sa na číselnom ukazovateli nezobrazí hodnota nastavená z výroby $0:01$.

Pre zmenu nastavenia:





1. Stlačením tlačidla môžete zapnúť $0:01$ / alebo vypnúť $0:01$ ekologické sušenie.
2. Stlačte tlačidlo ŠTART . Nastavená hodnota sa uloží.

Upozornenie

- Ekologické sušenie sa aktivuje iba v spojení s programom Eco 50°.
- Ekologické sušenie sa deaktivuje,
 - pokiaľ je zapnuté intenzívne sušenie.
 - je zvolený program Eco 50° v spojení s jedným alebo s viacerými prídavnými funkciami.
 - je zapnutá elektronická detská poistka*.

* Podľa modelu

Zapnutie prístroja

1. Úplne otvorte prívod vody.
2. Zapnite vypínač ZAP./VYP. .
Zabliká ukazovateľ programu Eco 50°  Tento program zostáva zvolený, pokiaľ nestlačíte tlačidlo iného programu. Na číselnom ukazovateli  sa zobrazí predpokladaná dĺžka trvania programu.
3. Stlačte tlačidlo ŠTART . Program sa spustí.

Upozornenie

- na prevádzku umývačky riadu, šetrnú k životnému prostrediu:

Z ekologických dôvodov je pri spustení všetkých prístrojov prednastavený program Eco 50°. To šetrí životné prostredie a vaše náklady.

Tento program je najmä šetrný k životnému prostrediu. Ide o „štandardný program“ podľa nariadenia EU 1016/2010, ktorý najefektívnejšie využíva štandardný umývací cyklus na umývanie bežne znečisteného riadu v kombinácii spotreby energie a vody na umývanie tohto riadu.

Ukazovateľ priebehu programu



Váš riad sa práve umýva.

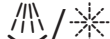

Váš riad sa oplachuje.

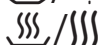

Váš riad sa už suší.







Ukazovateľ zostatkového času

Pri vol'be programu sa na číselnej indikácii zobrazí zostávajúci čas trvania programu .
Čas trvania je počas programu ovplyvnený tvrdosťou vody, množstvom riadu, stupňom znečistenia a môže sa meniť (v závislosti od zvoleného programu).

Odložený štart *

* Podľa modelu

Spustenie programu môžete posunúť až o 24 hodín.

1. Zatvorte dvierka.
2. Zapnite vypínač ZAP./VYP. .
3. Držte stlačené tlačidlo programu  + kým sa na číselnom ukazovateli  nezobrazí hodnota h:00 i.
4. Stlačte tlačidlo  + alebo – toľkokrát, kým nebude zobrazený čas zodpovedať vašim požiadavkám.
5. Stlačte tlačidlo ŠTART  a odložený štart sa aktivuje.
6. Na zrušenie odloženého štartu stlačte tlačidlo  + alebo – toľkokrát, kým sa na číselnom ukazovateli  nezobrazí h:00. Vaš odložený štart môžete meniť až do spustenia programu.

Koniec programu

Program je ukončený, keď sa na číselnom ukazovateli  zobrazí hodnota 0:00.

Automatické vypnutie po ukončení programu/ Vnútorné osvetlenie*

* Podľa modelu

Z dôvodu šetrenia energie sa môže umývačka riadu 1 minútu alebo 120 minút po ukončení programu automaticky vypnúť.

Nastavenie je možné od *P:00* do *P:02*.

P:00 Prístroj sa automaticky nevypne.

Vnútorné osvetlenie [20] pri otvorených dverkách svieti nezávisle od vypnutého alebo zapnutého vypínača ZAP./VYP. [1].

Keď sú dvierka zatvorené, osvetlenie nesvieti. Pokiaľ by mali byť dvierka otvorené dlhšie ako 60 minút, osvetlenie sa automaticky vypne. Vnútorné osvetlenie [20] svieti iba pri nastavenej hodnote *P:00*.

P:01 Prístroj sa vypne o 1 minútu.

P:02 Prístroj sa vypne o 120 minút.

1. Zatvorte dvierka.
2. Zapnite vypínač ZAP./VYP. [1].
3. Držte zároveň stlačené tlačidlo programu [A] a tlačidlo ŠTART [9] tak dlho, kým sa na číselnom ukazovateli neobjaví *H:0...*
4. Uvoľnite obe tlačidlá.

Zabliká ukazovateľ tlačidla [A] a na číselnom ukazovateli [11] sa zobrazí hodnota nastavená z výroby *H:04*.

5. Stlačte tlačidlo programu [A] toľkokrát, kým sa na číselnom ukazovateli [11] nezobrazí hodnota nastavená z výroby *P:0...*

Pre zmenu nastavenia:

1. Stlačte tlačidlo pre voľbu programu [C].
S každým stlačením tlačidla sa zvýši nastavovaná hodnota o jeden stupeň; až dosiahnete hodnotu *P:02* ukazovateľ sa opäť rozsvieti *P:00*.
2. Stlačte tlačidlo ŠTART [9]
Nastavená hodnota sa uloží.

Vypnutie prístroja

Za krátky čas po ukončení programu:

1. Zapnite vypínač ZAP./VYP. [1].
2. Zavrite prívod vody (odpadá pri Aquastope).
3. Po vychladnutí vyberte z umývačky riad.

Upozornenie k funkcii ekologické sušenie:

Pokiaľ je aktivované ekologické sušenie pri programe Eco 50°, na konci programu sa automaticky otvoria dvierka prístroja. Tým sa docieli najlepšie možné sušenie. Pritom môže uniknúť malé množstvo pary. **Pokiaľ chcete prístroj inštalovať pod pracovnú dosku, namontujte ochranu proti unikajúcej pare***, ktorá je súčasťou dodávky (postupujte podľa pokynov v montážnom návode). Ochrana proti unikajúcej pare chráni citlivý vstavaný nábytok a pracovnú dosku pred poškodením vodnou parou. **Nechajte prístroj po ukončení všetkých programov trochu vychladnúť, kým ho otvoríte.**

Perušenie programu

1. Zapnite vypínač ZAP./VYP. 1. Svetelné ukazovatele zhasnú. Program zostane uložený. Ak pri teplovodnej prípojke alebo ohriatej umývačke boli otvorené dvierka umývačky riadu, nechajte dvierka umývačky najprv niekoľko minút privreté a potom ich zavrite. Inak sa vplyvom pretlaku môžu dvierka prístroja samovoľne otvoriť alebo môže unikať voda z prístroja.
2. Pre pokračovanie programu stlačte opäť vypínač ZAP./VYP. 1.

Predčasné ukončenie programu (Reset)

1. Cca 3 sekundy držte stlačené tlačidlo ŠTART 9. Na číselnom ukazovateli 11 sa zobrazí 0:0 l.
2. Priebeh programu trvá asi 1 min. Na číselnom ukazovateli 11 sa zobrazí 0:00.
3. Vypnite vypínač ZAP./VYP. 1

Zmena programu

Po stlačení tlačidla ŠTART 9 nie je možná žiadna zmena programu. Zmena programu je možná iba pomocou predčasného ukončenia programu (Reset).

Intenzívne sušenie

Pre dosiahnutie lepšieho výsledku sušenia pracuje umývačka s vyššou teplotou. Môže sa tak zvýšiť nepatrne čas trvania programu. (Pozor pri chúlolistivých častiach riadu!)

1. Zatvorte dvierka.
2. Zapnite vypínač ZAP./VYP. 1.
3. Držte zároveň stlačené tlačidlo programu A a tlačidlo ŠTART 9 tak dlho, kým sa na číselnom ukazovateli neobjaví 11 H:0...
4. Uvoľnite obe tlačidlá. Zablíkajú ukazovateľ tlačidla A a na číselnom ukazovateli 11 sa zobrazí hodnota nastavená z výroby H:04.
5. Stlačte tlačidlo programu A toľkokrát, kým sa na číselnom ukazovateli 11 nezobrazí hodnota nastavená z výroby d:00.

Pre zmenu nastavenia:

1. Stlačením tlačidla C môžete intenzívne sušenie zapnúť d:0 l, alebo vypnúť d:00.
2. Stlačte tlačidlo ŠTART 9. Nastavená hodnota sa uloží.

Upozornenie

V prípade zapnutého intenzívneho sušenia je deaktivované ekologické sušenie.



Čistenie a údržba

Aby ste zabránili poruchám vášho prístroja, je nutná pravidelná kontrola a údržba. Šetrí to čas a predchádza sa tým problémovým situáciám.

Celkový stav prístroja

- Skontrolujte umývací priestor, či sa vo vnútri nenachádzajú usadeniny tukov a vodného kameňa.

Pokiaľ také usadeniny nájdete, tak:

- Naplňte umývací priestor umývacím prostriedkom. Spustite prístroj bez riadu s programom na najvyššiu umývaciu teplotu.

Na umývanie prístroja používajte iba špeciálne umývacie prostriedky vhodné na používanie v umývačke riadu.

- Tesnenie dverí čistite pravidelne vlhkou handričkou s trochou umývacieho prostriedku, aby zostalo vždy čisté a hygienické.
- Aby sa netvoril nepríjemný zápach, nechávajte pri dlhšom odstavení dvierka prístroja pootvorené.

Umývačku riadu nikdy nečistite parným čističom. Výrobca neručí za prípadne vzniknuté škody.



Čelnú stenu prístroja a ovládací panel pravidelne čistite mierne navlhčenou handričkou; stačí voda s trochou umývacieho prostriedku. Nepoužívajte hubky s hrubým povrchom a abrazívne čistiace prostriedky, inak by sa mohol povrch poškriabať.

Pri prístrojoch z nehrdzavejúcej ocele: nepoužívajte nasiakavé handričky alebo ich pred prvým použitím niekoľkokrát dôkladne vyperte, aby sa zabránilo korózii.

Varovanie – Ohrozenie zdravia

Nikdy nepoužívajte iné čistiace prostriedky, napr. čistiace prostriedky pre domácnosť obsahujúce chlór!

Špeciálna soľ a leštidlo

- Kontrolujte ukazovatele  4 a , v prípade potreby doplňte soľ a/alebo leštidlo.

Filtere

Filtere [27] zachycujú pred čerpadlom hrubé nečistoty v umývacej vode.

Filtere sa môžu týmito nečistotami upchať. Systém filtrov sa skladá z hrubého filtra, plochého, jemného filtra a mikrofiltra.

1. Kontrolujte po každom umývaní, či sa vo filtroch nenachádzajú zvyšky jedla.
2. Uvoľnite filter a vyberte ho, ako je znázornené.

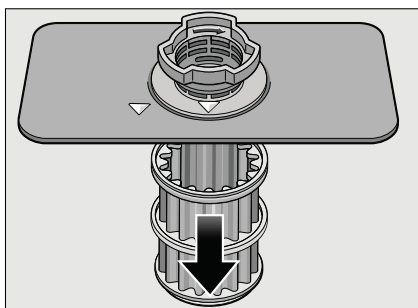
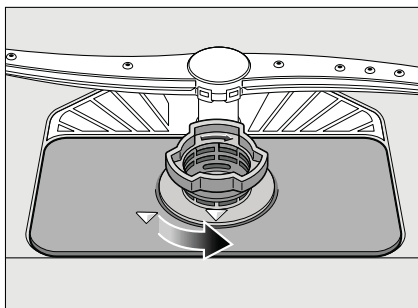

3. Odstráňte prípadné zvyšky a umyte filter pod tečúcou vodou.
4. Zamontujte filter v opačnom poradí a dávajte pozor na to, aby šípky po uzatvorení smerovali proti sebe.

Ostrekovacie ramená

Vodný kameň a nečistoty z umývacej vody môžu znečistiť dýzy a zablokovat' uloženie ostrekovacích ramien [23] a [25].

1. Skontrolujte, či nie sú dýzy ostrekovacích ramien upchaté.
2. Odskrutkujte horné ostrekovacie rameno [23] (1/4 otočenia).

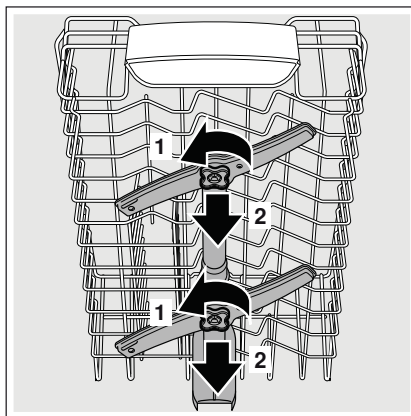

3. Dolné ostrekovacie rameno [25] snímte smerom hore.

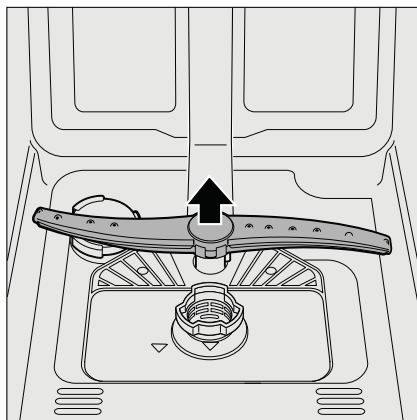

4. Ostrekovacie ramená umyte pod tečúcou vodou.
5. Ostrekovacie ramena opäť zaklapnite, príp. pevne priskrutkujte.



Čo robiť v prípade poruchy?

Podľa skúseností je možné odstrániť poruchy, ktoré sa vyskytujú v bežnej prevádzke, svojpomocne. Zaistí vám to rýchle spätné uvedenie prístroja do prevádzky. V nasledujúcom prehľade nájdete možné príčiny chybových hlásení a pomocné pokyny na ich odstránenie.

Upozornenie

Pokiaľ došlo počas umývacieho programu z neznámych dôvodov k prerušeniu, alebo sa vám prístroj vôbec nespustil, vykonajte najskôr funkciu „Predčasné ukončenie programu (Reset)“ (pozrite kapitolu „Obsluha prístroja“).

⚠ Varovanie – Myslíte na nasledujúce: Opravy by mali vykonávať odborníci. Na výmenu niektorých súčastí používajte iba originálne náhradné diely. Neodbornými opravami alebo použitím neoriginálnych dielov môžu pre vás vzniknúť značné škody a nebezpečenstvá.

Čerpadlo odpadovej vody

Čerpadlo odpadovej vody môže byť zablokované veľkými zvyškami jedál alebo cudzími telesami, ktoré neboli zachytené filtrom. Umývacia voda potom stojí až nad filtrom.

⚠ Varovanie Nebezpečenstvo porezania!

Dávajte pozor pri čistení čerpadla odpadovej vody, aby ste sa neporanili o špicaté predmety alebo o sklenené črepy.

V tomto prípade:

1. Najprv odpojte prístroj od elektrickej siete.
2. Vyberte horný [22] a spodný kôš [28].
3. Vyberte a rozoberte filtre [27].
4. Vyčerpajte vodu, prípadne vytrite pomocou hubky.
5. S pomocou lyžičky vypáčte (pozrite obrázok) biely kryt čerpadla. Uchopte kryt za priehradku a nadvihnite šikmo dovnútra. Kryt kompletne vyberte.

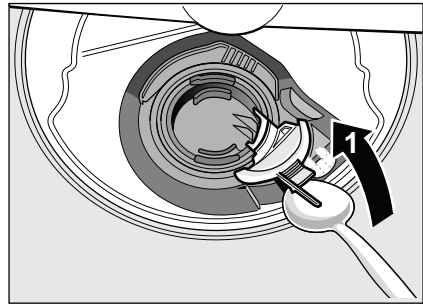

6. Skontroluje, či v obežnom kolese nie sú cudzie predmety, príp. ich odstráňte.
7. Umiestnite kryt do pôvodnej polohy a zatlačte smerom dole, kým nezacvakne.

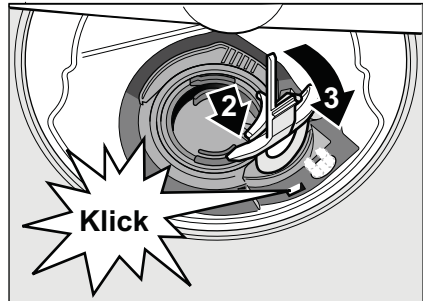

8. Vmontujte filtre.
9. Opäť nasadte koše.

Tabuľka porúch

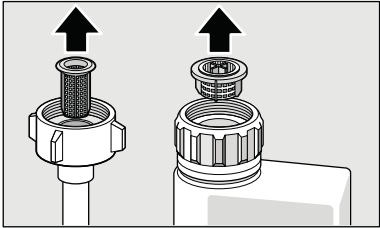
Porucha	Príčina	Odstránenie
Svieti ukazovateľ „Kontrola prívodu vody“ [3] .	Je ohnutá prívodná hadica.	Narovnajte prívodnú hadicu.
	Je zatvorený prívod vody.	Otvorte prívod vody.
	Prívod vody je zaseknutý alebo zanesený vodným kameňom.	Otvorte prívod vody. Pri otvorenom prívode vody musí byť prítok min. 10 l/min.
	Filter prívodu vody je upchatý.	Vypnite prístroj a vyťahnite sieťovú zástrčku. Zavrite prívod vody. Odskrutkujte prípojku vody.
		
		Vyčistite filter prívodnej hadice. Opäť naskrutkujte prípojku na vodu. Vyskúšajte tesnosť. Opäť zapojte prístroj do elektriny. Spustite prístroj.
Svieti chybový kód E:07	Nasávací otvor (na pravej vnútornej strane prístroja) je zakrytý riadom.	Usporiadajte riad takým spôsobom, aby bol nasávací otvor voľný.
Svieti chybový kód E:12	Ohrievacie teleso je zanesené vodným kameňom alebo je znečistené.	Vyčistite prístroj čistiacimi prostriedkami alebo ho odvápnite. Spustite umývačku so zmäkčovačom vody a skontrolujte nastavenie. (pozrite kapitolu „Zariadenie na zmäkčovanie vody/Špeciálna soľ“).
Svieti chybový kód E:22	Je znečistený alebo zanesený filter [27]	Vyčistite filtre. (Pozrite kapitolu „Čistenie a údržba“)
Svieti chybový kód E:24	Odpadová hadica je zapchatá alebo prehnutá.	Narovnajte hadicu, príp. odstráňte zvyšky.
	Je ešte zatvorené napojenie na sifón.	Skontrolujte prípojku na sifóne a prípadne ju otvorte.
	Je uvoľnený kryt odpadového čerpadla.	Zaklapnite riadne kryt. (Pozrite kapitolu Odpadové čerpadlo)
Svieti chybový kód E:25	Odpadové čerpadlo je zablokované alebo nezaklapol kryt odpadového čerpadla.	Vyčistite čerpadlo a riadne nasadte kryt. (Pozrite kapitolu Odpadové čerpadlo)

Porucha	Príčina	Odstránenie
Svieti chybový kód E:27	Príliš nízke sieťové napätie.	Nejde o chybu prístroja, nechajte skontrolovať sieťové napätie a elektroinštaláciu.
Na číselnom ukazovateli sa zobrazuje iný chybový kód. (E:01 do E:30)	Pravdepodobne ide o technickú poruchu	Vypnite prístroj pomocou vypínača ZAP./VYP. [1] Po krátkom čase prístroj znovu spustíte. Pokiaľ problém vznikne znovu, zavrite prívod vody, vyťahnite sieťovú zástrčku. Zavolajte zákaznícky servis a uveďte kód chyby.
Na číselnom ukazovateli [11] svieti L alebo H .*	Nejde o žiadnu poruchu!	Pozrite TurboSpeed 20 min. v kapitole „Prehľad programov“.*
Bliká displej.	Dvierka nie sú celkom zatvorené.	Zavrite dvierka. Dávajte pozor na to, aby z koša nevyčnievali žiadne predmety (riad, osviežovač) a tým nebránili zatvoreniu dvierok.
Svieti ukazovateľ doplnenia soli [4] a/alebo doplnenia leštidla [5]	Chýba leštidlo.	Doplňte leštidlo.
	Chýba soľ.	Doplňte špeciálnu soľ.
	Snímač nerozpozná tablety soli.	Použite inú špeciálnu soľ.
Nesvieti ukazovateľ doplnenia soli [4] a/alebo doplnenia leštidla [5]	Ukazovateľ doplnenia je vypnutý.	Aktivujte/deaktivujte (pozrite Kapitulu „Zariadenie na zmäkčovanie vody/špeciálna soľ alebo leštidlo“).
	K dispozícii je ešte dostatok špeciálnej soli/leštidla.	Skontrolujte stav zásobníka.
Po ukončení programu zostane v umývačke stáť voda.	Systém filtrov alebo oblasť pod filtrami [27] je zapchatá.	Vyčistite filtre a oblasť pod filtrami (pozrite kapitolu „Čerpadlo odpadovej vody“).
	Program sa ešte neukončil	Vyčkajte na koniec programu alebo ho vyresetujte (pozrite kapitolu „Predčasné ukončenie programu“).

sk Čo robiť v prípade poruchy?

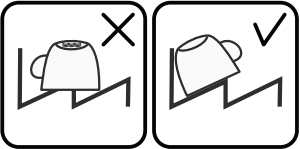
Porucha	Príčina	Odstránenie
Riad nie je suchý.	V zásobníku nie je žiadne alebo málo leštidla.	Doplňte leštadlo.
	Zvolili ste program bez sušenia.	Zvoľte program so sušením (pozrite „Prehľad programov“, „Priebeh programov“).
	Nahromadenie vody v priehlbínach riadu a príboroch.	Pri uložení dbajte na šikmú polohu, príslušné kusy riadu ukladajte pokiaľ možno šikmo.
		
	Použitý kombinovaný umývací prostriedok má zlý sušiaci výkon.	Použite iné kombinované umývacie prostriedky s lepším sušiacim výkonom. Dodatočné použitie leštidla zvyšuje sušiaci výkon.
	Nie je aktivované intenzívne sušenie na zvýšenie účinku sušenia.	Aktivujte intenzívne sušenie (pozrite „Obsluha prístroja“).
	Riad bol vybratý príliš skoro alebo proces sušenia ešte nebol ukončený.	Vyčkajte na koniec programu, príp. vyberte riad až 30 minút po ukončení programu.
	Použitie leštidla má zlý sušiaci výkon.	Používajte radšej značkové leštadlo. Ostatné produkty majú značne horšiu účinnosť.
	Na konci programu Eco 50° sa dvierka prístroja neotvoria. Nie je správne nastavená škára dvierok.	Pomocou montážneho návodu nastavte dvierka takým spôsobom, aby škára dvierok bola minimálne 70 mm až 150 mm.
Plastový riad nie je suchý.	Špeciálne vlastnosti plastov.	Plasty na seba viažu menej tepla ako iný riad, preto sa horšie sušia.
Príbory nie sú suché.	Príbory nie sú v zásuvke na príbory správne roztriedené.	Pokiaľ možno oddel'te príbory od seba, zabránite miestam dotyku.
	Príbory nie sú v zásuvke na príbory správne roztriedené.	Príbory správne roztried'te a pokiaľ možno oddel'te od seba.
Vnútorne strany prístroja sú po umývaní cyklu mokré.	Nejde o žiadnu chybu prístroja.	Na základe princípu sušenia „kondenzačné sušenie“ sú kvapky vody v zásobníku fyzikálne podmienené a žiadané. Vlhkosť vo vzduchu kondenzuje na vnútorných stenách umývačky riadu, steká dole a odčerpáva sa.

Porucha	Príčina	Odstránenie
Na riade sú zvyšky jedla.	Riad je usporiadaný príliš tesne, je preplnený kôš na riad.	Uložte riad tak, aby bol k dispozícii dostatočne voľný priestor a prúd vody mohol dosiahnuť povrch riadu. Zabráňte miestam dotyku.
	Ostrekovacie rameno sa nemôže otáčať.	Riad uložte tak, aby nebránil otáčaniu ostrekovacieho ramena.
	Dýzy ostrekovacích ramien sú upchaté.	Vyčistite dýzy ostrekovacích ramien. (Pozrite „Čistenie a údržba“)
	Je znečistený filter [27]	Vyčistite filter, (pozrite „Čistenie a údržba“).
	Filter [27] je nasadený nesprávne a/alebo nezacvakol.	Nasadte správne filtre a zaklapnite ich.
	Príliš slabý umývací program.	Zvoľte silnejší umývací program.
	Riad je veľmi predumytý, preto snímač spustí menej výkonný priebeh programu. Pevne prichytené nečistoty nie je možné čiastočne odstrániť.	Riad nepredumývajte. Odstráňte iba veľké zvyšky jedál. Odporúčanie programu Eco 50° alebo intenzívny umývací program.
	Vysoké, úzke nádoby nebudú v rohovej oblasti dostatočne vypláchnuté.	Vysoké, úzke nádoby neukladajte príliš šikmo a do rohovej oblasti.
	Horný kôš [22] nie je vpravo a vľavo nastavený na rovnakú výšku.	Nastavte horný kôš postrannými pákami na rovnakú výšku.
Zvyšky umývacieho prostriedku.	Veko zásobníka na umývací prostriedok je zablokované riadom, preto sa veko celkom neotvorilo.	Záchytná miska na tablety [24] nesmie byť blokováná riadom. Zásobník na tablety by sa celkom neotvoril (pozrite kapitolu „Riad“). Do záchytnej misky na tablety neumiestňujte žiadne kusy riadu alebo osviežovač vzduchu.
	Veko zásobníka na umývací prostriedok je blokované tabletou.	Tableta sa musí vložiť na plochu a nie na stojato.
	V rýchlom alebo krátkom programe boli použité tablety. Vo zvolenom krátkom programe nebude dosiahnutý čas rozpustnosti umývacieho prostriedku.	Čas rozpustnosti tabliet je pre rýchly alebo krátky program príliš dlhý. Použite práškový umývací prostriedok alebo silnejší program.
	Umývací účinok a spôsob rozpúšťania sa znižuje pri dlhšom čase uloženia alebo ak je umývací prostriedok silne hrudkovitý.	Zmeňte umývací prostriedok.

sk Čo robiť v prípade poruchy?

Porucha	Príčina	Odstránenie
Škrvny od vody na plastových častiach.	Tvoreniu kvapiek na plastovom povrchu sa z fyzikálneho hľadiska nie je možné vyhnúť. Po uschnutí sú viditeľné vodné škrvny.	Použite silnejší program (viac výmen vody). Pri uložení dbajte na to, aby bol riad na šikmo. Použite leštidlo. Prípadne zvýšte nastavenie zmäkčovania vody. Zmeňte značku umývacieho prostriedku.
Stierateľné alebo vodou rozpustné povlaky v zásobníku alebo na dverách.	Usadzujú sa látky obsiahnuté v umývacom prostriedku. Tieto povlaky sa väčšinou nedajú chemicky (čistič na dom. prístroje ...) odstrániť.	Vyčistite prístroj mechanicky.
	Pri „bielom povlaku“ na dne zásobníka je zmäkčovacie zariadenie nastavené na medznú hodnotu.	Zvýšte nastavenie zmäkčovacieho zariadenia, príp. vymeňte umývací prostriedok.
	Veko zásobníka na soľ [26] nie je dotiahnuté.	Dotiahnite riadne veko zásobníka na soľ.
	Iba pri pohároch: začínajúcu koróziu skla je možné zotrieť len zdanlivo. Usadzujú sa látky obsiahnuté v umývacom prostriedku.	Pozrite „Poškodenie pohárov a riadu“.
Biele, ťažko odstrániteľné povlaky na riade zásobníka alebo dverách.	Tieto povlaky sa väčšinou nedajú chemicky (čistič na dom. prístroje..) odstrániť.	Zmeňte značku umývacieho prostriedku. Vyčistite prístroj mechanicky.
	Nesprávne nastavený rozsah tvrdosti vody alebo je tvrdosť vody väčšia ako 50° dH (8,9 mmol/l).	Nastavte zmäkčovacie zariadenie podľa návodu na použitie alebo doplňte soľ.
	Umývací prostriedok 3 v 1 alebo biologické/ ekologické umývacie prostriedky nie sú dostatočne účinné.	Nastavte zmäkčovacie zariadenie podľa návodu na použitie alebo použite oddelené prostriedky (značkové umývacie prostriedky, soľ, leštidlo).
	Nízke dávkovanie umývacieho prostriedku.	Zvýšte dávkovanie umývacieho prostriedku.
	Je zvolený príliš slabý program.	Zvoľte silnejší umývací program.
Zvyšky čaju alebo rúžu na riade.	Príliš nízka teplota umývania.	Zvoľte program s vyššou teplotou umývania.
	Príliš málo alebo nevhodný umývací prostriedok.	Použite vhodný umývací prostriedok so správnym dávkovaním.
	Riad je veľmi predumytý, preto snímač spustí menej výkonný priebeh programu. Pevne prichytené nečistoty nie je možné čiastočne odstrániť.	Riad nepredumývajte. Odstráňte iba veľké zvyšky jedál. Odporúčame program Eco 50°.

Porucha	Príčina	Odstránenie
Farebné (modré, žlté, hnedé), ťažko odstrániteľné až neodstrániteľné povlaky v prístroji alebo na riade z nehrdzavejúcej ocele.	Tvorba povlaku z látok obsiahnutých v zelenine (napr. z kapusty, zeleru, zemiakov, rezancov...) alebo z vody z vodovodu (napr. Mangán).	Čiastočne odstrániteľné čističom pre umývačky riadu alebo mechanickým čistením. Povlaky sú zdravotne neškodné.
	Tvorba povlaku vplyvom metalických zložiek na striebornom alebo hliníkovom riade.	Čiastočne odstrániteľné čističom na umývačky riadu alebo mechanickým čistením.
Farebné (žlté oranžové, hnedé) ľahko odstrániteľné usadeniny vo vnútornom priestore (prednostne v oblasti dna).	Tvorba povlaku z látok obsiahnutých vo zvyškoch jedál a vode z vodovodu (vápnik), „mydlový povlak“.	Skontrolujte funkciu zmäkčovacieho zariadenia (doplňte špeciálnu soľ), príp. pri použití kombinovaných umývacích prostriedkov (tabliet) aktivujte zmäkčovanie (pozrite kapitolu „Zariadenie na zmäkčovanie vody/Špeciálna soľ“).
Sfarbenie na plastových dieloch.	Príliš nízka teplota umývania. Riad je veľmi predumytý, preto snímač spustí menej výkonný priebeh programu. Pevne prichytené nečistoty nie je možné čiastočne odstrániť.	Zvoľte program s vyššou teplotou umývania. Riad nepredumývajte. Odstráňte iba veľké zvyšky jedál. Odporúčame program Eco 50°.
Sfarbenie plastových častí vo vnútri umývačky riadu.	Plastové časti vo vnútri prístroja sa môžu počas životnosti umývačky riadu sfarbiť.	Sfarbenie je normálne a neovplyvňuje funkčnosť umývačky.
Odstrániteľné šmuhy na pohároch, pohároch s kovovým vzhľadom a príboroch.	Príliš veľa leštidla. V umývačke nie je leštido alebo je nastavené na príliš malé dávkovanie. Zvyšky umývacieho prostriedku v časti programu „Leštenie“. Veko zásobníka na umývací prostriedok je zablokované riadom (veko nie je možné celkom otvoriť).	Nastavte leštido na nižší stupeň. Doplňte leštido a skontrolujte dávkovanie (odporúčanie stupeň 4 – 5). Veko zásobníka na umývací prostriedok nesmie byť blokové riadom. Do záchytnej misky na tablety neumiestňujte žiadne kusy riadu alebo osviežovač vzduchu.
	Riad je veľmi predumytý, preto snímač spustí menej výkonný priebeh programu. Pevne prichytené nečistoty nie je možné čiastočne odstrániť.	Riad nepredumývajte. Odstráňte iba veľké zvyšky jedál. Odporúčame program Eco 50°.

sk Čo robiť v prípade poruchy?

Porucha	Príčina	Odstránenie
Začínajúce alebo už existujúce ireverzibilné (trvalé) zakalenie skla.	Poháre nie sú vhodné na umývanie v umývačke riadu, sú vhodné iba na ručné umývanie.	Používajte poháre vhodné na umývanie v umývačke riadu. Zabráňte dlhej fáze parného sušenia (čas po ukončení umývacieho cyklu). Použite umývací cyklus s nižšou teplotou. Nastavte zmäkčovacie zariadenie podľa tvrdosti vody (príp. o jeden stupeň nižšie). Použite umývací prostriedok so zložkami na ochranu skla.
Stopy hrdze na príboroch.	Príbory nie sú dostatočne odolné proti hrdzaveniu. Ostria nožov sú na koróziu náchyľnejšie. Príbory tiež zhrdzavejú, pokiaľ sa umývajú spoločne s hrdzavejúcimi dielmi (rukoväti hrncov, poškodené koše na riad atď.).	Používajte príbory odolné proti korózii. Neumývajte žiadne hrdzavejúce diely.
	Vo vode je príliš vysoký obsah soli, pretože uzáver zásobníka nie je pevne zaskrutkovaný alebo pretože sa soľ pri doplnovaní rozsypala.	Uzáver zásobníka na soľ pevne zavrite, odstráňte rozsypanú soľ.
Prístroj sa nespustí.	Poistky v dome nie sú v poriadku. Nie je zastrčený sieťový pripájací kábel.	Skontrolujte poistky. Uistite sa, že je sieťový pripojovací kábel na zadnej časti prístroja a v zásuvke pevne zastrčený.
	Dvierka prístroja nie sú správne zatvorené.	Zavrite dvierka.
Program sa spustí sám od seba.	Nečakali ste na ukončenie programu.	Vykonajte Reset (Pozrite kapitolu „Predčasné ukončenie programu“).

Porucha	Príčina	Odstránenie
Dvierka prístroja sa na konci programu Eco 50° automaticky neotvárajú.	Je deaktivované ekologické sušenie.	Aktivujte ekologické sušenie (pozrite kapitolu „Obsluha prístroja“).
	Je aktivované blokovanie tlačidiel.	Deaktivujte blokovanie tlačidiel (pozrite kapitolu „Bezpečnostné pokyny“).
	Nie je zvolený program Eco 50°.	Zvoľte program Eco 50°.
	Je zvolená prídavná funkcia.	Zrušte prídavnú funkciu.
	Je zapnuté intenzívne sušenie.	Vypnite intenzívne.
	Nie sú správne nastavené dvierka prístroja.	Pomocou montážneho návodu nastavte dvierka tak, aby škára dvierok bola minimálne 70 mm až 150 mm.
	Dvierka a tesnenie dvierok sú znečistené.	Utrite dvierka a tesnenie dvierok vlhkou handrou s trochou umývacieho prostriedku.
	Na nastavenie škáry dvierok boli použité zlé skrutky. Zaskrutkovanie príliš dlhých skrutiek môže deaktivovať ekologické sušenie.	Na nastavenie škáry dvierok použite skrutky s maximálnou veľkosťou $\varnothing 4 \times 30$ (sú súčasťou dodávky, pozrite montážny návod).
Bezpečnostné zariadenie vypína funkciu ekologického sušenia. Pravdepodobne ide o technickú poruchu.	Volajte zákaznicky servis.	
Dvierka je možné otvoriť len ťažko.	Je aktivovaná detská poistka.	Deaktivujte detskú poistku.
Dvierka sa nedajú zavrieť.	Zámok dvierok preskočil.	Zavrite dvierka s väčším vynaložením sily.
	Dvierka nie je možné zatvárať z dôvodu spôsobu zabudovania prístroja.	Skontrolujte spôsob zabudovania prístroja: dvierka a nastavbové diely nesmú do seba narážať.
Nie je možné zavrieť veko zásobníka na umývací prostriedok.	Zásobník na umývací prostriedok alebo veko sú blokované zlepenými zvyškami umývacieho prostriedku.	Odstráňte zvyšky umývacieho prostriedku.
Zvyšky umývacieho prostriedku v zásobníku na umývací prostriedok alebo v zachytnej miske na tablety.	Ostrekovacie ramená sú zablokované riadom, umývací prostriedok sa preto nevypláchnu.	Zaistite, aby sa ostrekovacie ramená mohli voľne otáčať.
	Zásobník na umývací prostriedok bol pri plnení vhlký.	Umývací prostriedok doplňujte iba do suchého zásobníka.

sk Čo robiť v prípade poruchy?

Porucha	Príčina	Odstránenie
Prístroj sa počas programu zastaví alebo sa program preruší.	Dvierka nie sú celkom zatvorené.	Zavrite dvierka.
	Do záchytnej misky na tablety neumiestňujte žiadny riad alebo osviežovač. Horný kôš tlačí proti vnútornej strane dvierok a bráni spoľahlivému zatvoreniu dvierok.	Skontrolujte, či nie je zadná stena pretlačená, napr. zásuvkou alebo nedemontovaným držiakom hadice.
	Je prerušená dodávka elektriny a/alebo prívod vody.	Obnovte prívod elektriny alebo vody.
Plniaci ventil je hlučný.	Hluk je závislý od inštalácie, nie je to chyba prístroja. Hluk nemá žiadny vplyv na funkciu prístroja	Nie je možné odstránenie.
Tlčúci alebo klopavý zvuk.	Hluk nemá žiadny vplyv na funkciu prístroja.	Uložte riad tak, aby ostrekovacie ramená nenarážali do riadu.
	Ostrekovacie rameno naráža do riadu, riad nie je správne uložený.	Prístroj viac naplňte alebo riad v umývačke rovnomerne rozdeľte.
	Pri malej náplni narážajú prúdy vody priamo na vaňu umývačky.	Ľahký riad stabilne uložte.
Tvorí sa príliš veľa peny.	Ľahký riad sa pri umývaní pohybuje. V zásobníku na leštidlo je prostriedok na umývanie.	Do zásobníka na leštidlo okamžite naplňte leštidlo.
	Rozliate leštidlo.	Odstráňte leštidlo handričkou.

* Podľa modelu



Zákaznícky servis

Pokiaľ sa vám nepodarí poruchu odstrániť, obráťte sa na náš zákaznícky servis. Nájdeťme vždy vhodné riešenie a zabránime tak zbytočným návštevám technikov. Kontaktné údaje na najbližší zákaznícky servis nájdete na zadnej strane tohto návodu na použitie alebo v priloženom zozname zákazníckych servisov. Pri zavolaní uveďte, prosím, číslo prístroja (ENr. = 1) a výrobné číslo prístroja (FD = 2) ktoré nájdete na typovom štítku [32] na dvierkach prístroja.

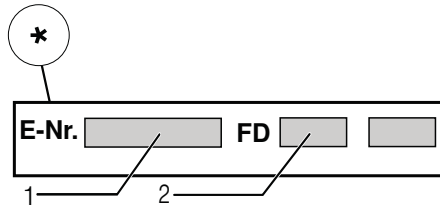
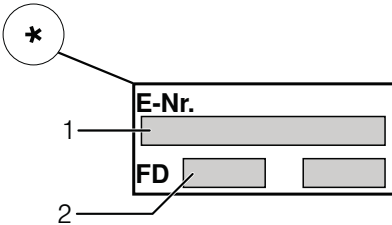

Dôverujte odbornosti výrobcu. Obráťte sa na nás. Tým zaistíte, že bude oprava vykonaná vyškolenými servisnými technikmi, ktorí majú k dispozícii originálne náhradné diely pre vaše domáce prístroje.

* Podľa modelu



Inštalácia a pripojenie

Pre správnu prevádzku musí byť umývačka riadu pripojená odborným spôsobom. Údaje o prítoku a odtoku vody, ako aj hodnoty pre elektrickú prípojku, musia zodpovedať požadovaným kritériám, ktoré sú uvedené v nasledujúcich odsekoch, príp. v montážnom návode.

Pri montáži dodržujte poradie pracovných krokov:

1. Kontrola pri dodaní
2. Inštalácia
3. Prípojka odpadovej vody
4. Prípojka pitnej vody
5. Pripojenie k elektrickému prúdu

Rozsah dodávky

V prípade reklamácie, prosím, kontaktujte predajcu, u ktorého ste prístroj zakúpili, alebo náš zákaznícky servis.

- Umývačka riadu
- Návod na použitie
- Montážny návod
- Záruka*
- Montážny materiál
- Ochranný kryt proti úniku pary*
- Gumová zásterka*
- Sieťový pripájací kábel

* Podľa modelu

Bezpečnostné pokyny

Dodržiujte, prosím, bezpečnostné pokyny pod bodom „Pri inštalácii“.

Dodanie

Vaša umývačka riadu bola vo výrobe dôkladne preskúšaná z hľadiska jej funkčnosti. Po preskúšaní môžu vo vnútri umývačky riadu zostať menšie vodné škvrny, ktoré zmiznú po prvom cykle umývania.

Technické požiadavky

Hmotnosť:

Maximálne 45 kg

Napätie:

220 – 240 V, 50 Hz alebo 60 Hz

Prípojná hodnota:

2,0 – 2,4 kW

Poistky:

10/16 A (UK 13A)

Príkion:

Vypnutý stav (Po)* 0,10 W

Zapnutý stav (Pl)* 0,10 W

* Podľa nariadenia (EÚ) č.

1016/2010 a 1059/2010

môžu prídavné funkcie a nastavenia zvyšovať príkion.

Tlak vody:

minimálne 0,05 MPa (0,5 bar),

maximálne 1 MPa (10 bar).

Pri vyššom tlaku vody namontujte redukčný tlakový ventil.

Prítokové množstvo:

Minimálne 10 litrov/minúta

Teplota vody:

Studená voda; pri teplej vode

maximálna teplota 60 °C.

Kapacita:

9 – 10 súprav (podľa modelu).

Inštalácia prístroja

Z montážneho návodu zistíte potrebné rozmery na zabudovanie. Prístroj nastavte pomocou nastaviteľných nožičiek do vodorovnej polohy. Dbajte pritom na bezpečnú stabilitu umývačky riadu.

- Zabudované a integrované prístroje, ktoré sa dodatočne inštalovali ako voľne stojaci prístroj, sa musia zaistiť proti prevrhnutiu, napr. priskrutkovaním k stene alebo zabudovaním pod súvislú pracovnú dosku, ktorá je zoskrutkovaná so susednými skrinkami.
- Prístroj môžete bez problémov zabudovať medzi drevené alebo umelohmotné steny kuchynského jadra.

Prípojka odpadovej vody

1. Z montážneho návodu si zistíte potrebné pracovné kroky, event. namontujte sifón s odtokovým hrdlom.
2. Hadicu odpadovej vody pripojte pomocou priložených súčastí na odtokové hrdlo sifónu. Dávajte pozor, aby odtoková hadica nebola ohnutá, stlačená alebo zamotaná do seba, aby žiadne uzatváracie viečko v odtoku neobmedzovalo odtekanie odpadovej vody.

Prípojka pitnej vody

1. Podľa montážneho návodu pripojte prípojku pitnej vody pomocou priložených dielov k prívodu vodu. Dávajte pozor na to, aby prípojka pitnej vody nebola prehnutá, pritlačená alebo zamotaná do seba.
2. Pri výmene prístroja sa musí vždy použiť nová prívodná hadica na vodu.

tlak vody:

minimálne 0,05 MPa (0,5 bar),
maximálne 1 MPa (10 bar).

Pri vyššom tlaku vody namontujte redukčný tlakový ventil.

Prítokové množstvo:

Minimálne 10 litrov/minúta

Teplota vody:

Uprednostňuje sa studená voda; pri teplej vode maximálna teplota 60 °C.

Prípojka teplej vody *

* Podľa modelu

Umývačku riadu môžete pripojiť na studenú alebo teplú vodu s maximálnou teplotou 60 °C.

Pripojenie na teplú vodu sa odporúča vtedy, keď je táto prípojka k dispozícii z energeticky výhodnej prípravy teplej vody a vhodnej inštalácie, napr. zo solárneho zariadenia s obehovým vedením. Ušetrí sa pri tom energia a čas.

S nastavením teplej vody **R:0 I** môžete váš prístroj optimálne prispôbiť prevádzke s teplou vodou.

Odporúčaná teplota vody (teplota prívodnej vody) je minimálne 40 °C a maximálne 60 °C.

Prepojenie na teplú vodu sa neodporúča, pokiaľ sa voda ohrieva v bojleri.

Nastavenie teplej vody:

1. Zatvorte dvierka.
2. Zapnite vypínač ZAP./VYP. **[1]**.
3. Držte zároveň stlačené tlačidlo **[A]** a tlačidlo ŠTART **[9]**, až sa na číselnom ukazovateli objaví **H:0...**
4. Uvoľnite obe tlačidlá. Zablíkajú ukazovateľ tlačidla **[A]** a na číselnom ukazovateli **[11]** sa zobrazí hodnota nastavená z výroby **H:04**.
5. Stlačte tlačidlo programu **[A]** toľkokrát, kým sa na číselnom ukazovateli **[11]** nezobrazí hodnota nastavená z výroby **R:00**.

Pre zmenu nastavenia:

1. Stlačením tlačidla **[C]** môžete nastavenie teplej vody vypnúť **R:00** alebo zapnúť **R:0 I**.
2. Stlačte tlačidlo ŠTART **[9]**. Nastavená hodnota sa uloží.

Pripojenie k elektrickej sieti

- Pripojte prístroj iba na striedavé napätie v rozsahu 220 V až 240 V a 50 Hz alebo 60 Hz do predpisovo nainštalovanej zásuvky s ochranným vodičom. Potrebné istenie si pozrite na typovom štítku **[32]**.

sk Inštalácia a pripojenie

- Zásuvka musí byť umiestnená blízko a voľne prístupná i po inštalácii prístroja. Pokiaľ nie je sieťová zásuvka voľne prístupná, musí byť pre splnenie príslušných bezpečnostných predpisov na strane inštalácie k dispozícii všepólový odpojovač so vzdialenosťou kontaktov minimálne 3 mm.
- Zmeny na prípojke smú vykonávať iba odborníci.
- Používajte iba sieťový pripájací kábel zakúpený cez zákaznícky servis.
- Pri použití prúdového chrániča sa smie používať iba typ so značkou . Iba tento typ zaručuje splnenie súčasne platných predpisov.
- Prístroj je vybavený bezpečnostným systémom proti úniku vody. Dbajte na to, že tento systém funguje iba pri napájaní elektrickým prúdom.

Demontáž







Pri demontáži dodržujte poradie pracovných krokov.

1. Odpojte prístroj od elektrickej siete.
2. Zavrite prívod vody.
3. Odpojte prípojku odpadovej a pitnej vody.
4. Uvoľnite upevňovacie skrutky na nábytku.
5. Pokiaľ je k dispozícii, demontujte dosku sokla.
6. Vytiahnite umývačku riadu, pritom opatrne vyťahujte hadicu.

Preprava

Vyprázdňte umývačku riadu a zaistite voľné diely.

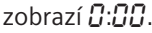
Pri vyprázdňovaní prístroja musíte postupovať nasledovne:

1. Otvorte prívod vody.
2. Zatvorte dvierka.
3. Zapnite vypínač ZAP./VYP. .
4. Zvoľte program s najvyššou teplotou.
Na číselnom ukazovateli  sa zobrazí predpokladaná dĺžka trvania programu.
5. Stlačte tlačidlo ŠTART .
Program sa spustí.
6. Po cca 4 minútach tlačte tlačidlo  tak dlho, kým sa na číselnom ukazovateli neobjaví . Po cca 1 min. sa na číselnej indikácii zobrazí .
7. Zapnite vypínač ZAP./VYP. .
8. Zavrite prívod vody, uvoľnite prívodnú hadicu a nechajte vytiect' vodu.
Prístroj prepravujte iba vo zvislej polohe. (Tým sa do riadenia prístroja nedostane žiadna zvyšková voda a nespôsobí sa chybný beh programu).

Zabezpečenie proti zamrznutiu

Pokiaľ stojí prístroj v miestnosti ohrozenej mrazom (napr. rekreačná chata), musí sa prístroj úplne vypustiť. (pozrite „Preprava“)

Zmeny sú vyhradené.

Detská poistka (blokovanie dvierok) *

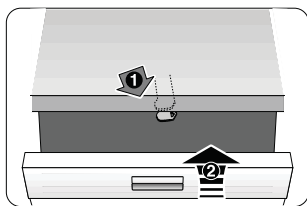

40

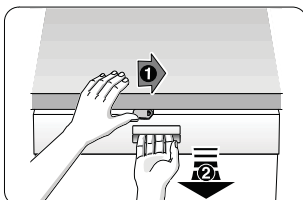

41

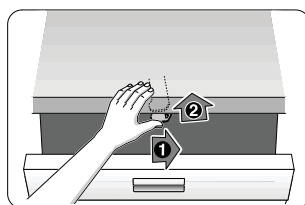

42

⚠ Varovanie

- 40 Aktivácia detskej poistky
- 41 Otvorenie dvierok s aktivovanou poistkou.
- 4 Deaktivácia detskej poistky.

Pokiaľ prístroj opúšťate, dvierka vždy úplne zatvorte.
Tak ochránite svoje deti pred možným nebezpečenstvom.

Ostrekovacia hlava na plechy na pečenie *

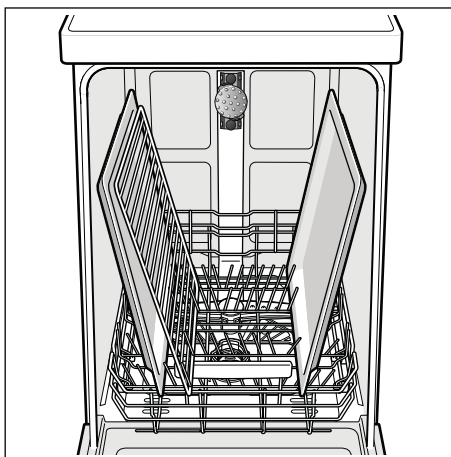
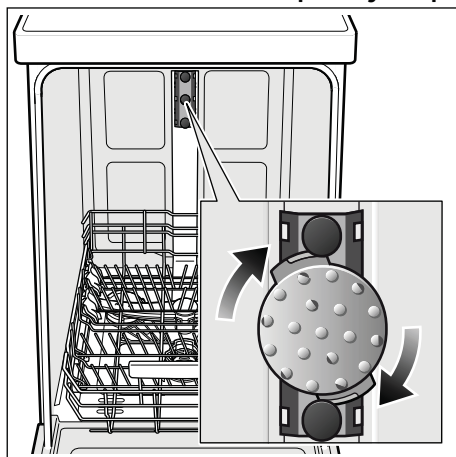

Veľké plechy alebo rošty a veľké tanier s priemerom väčším ako 30 cm (gurmánsky tanier, tanier na cestoviny) môžete umyť pomocou tejto ostrekovacej hlavice.

Aby prúd vody dosiahol na všetky tanier, narovnajte plechy, ako je zobrazené (maximálne 2 plechy na pečenie a 2 rošty).

Umývačku prevádzkujte vždy s horným košom alebo ostrekovacou hlavou na plechy na pečenie!

* pri niektorých modeloch

AQUA-STOP-záruka

sk

(neplatí pri prístrojoch bez Aqua-Stop)

Dodatočne k záručným podmienkam obchodníka vyplývajúcich z kúpnej zmluvy a k záruke na náš prístroj poskytujeme dodatočnú náhradu pri nasledujúcich podmienkach:

1. Ak vzniknú škody spôsobené chybou nášho systému Aqua-Stop, poskytujeme náhradu škôd súkromnému spotrebiteľovi. Na zabezpečenie proti úniku vody musí byť prístroj pripojený na elektrickú sieť.
2. Táto záruka platí po celú dobu životnosti prístroja.
3. Predpokladom uplatnenia záruky je, že prístroj s Aqua-Stopom bol odbornou a náležitým spôsobom podľa nášho návodu nainštalovaný a pripojený. Toto zahŕňa tiež odporne namontované predĺženie Aqua-Stop (originálne príslušenstvo). Naša záruka sa nevzťahuje na chybné prívody, alebo armatúry až k prípojke Aqua-Stop na prívode vody.
4. V zásade nemusíte prístroje s Aqua-Stopom počas prevádzky kontrolovať, alebo po ukončení prevádzky istiť zatvorením prívodu vody. Iba v prípade Vašej dlhšej neprítomnosti v domácnosti, napr. pri dovolenke, odporúčame prívod vody zatvoriť.

BSH Hausgeräte GmbH
Carl-Wery-Straße 34
81739 München, Germany

Objednávka opravy a poradenstvo v prípade porúch

SK +421(2)44452041

Internet: www.siemens-home.com/sk



9001094754 de (9503_*) 440MG

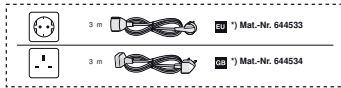
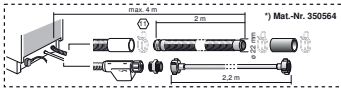
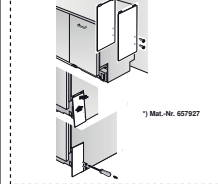
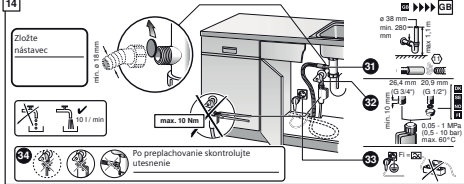
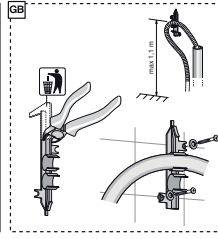
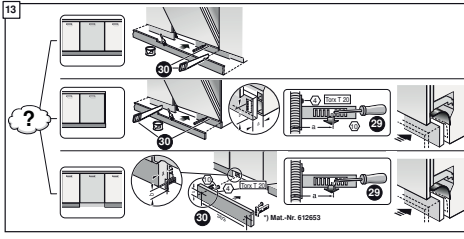
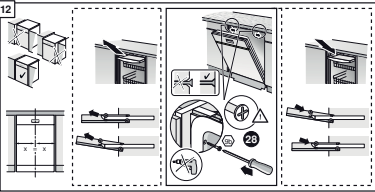
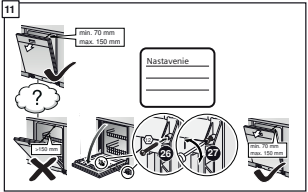
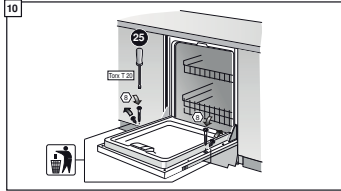
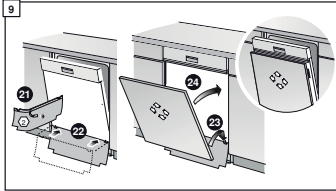

Stručne a opodstatene. Všetko, čo vedá umývačka prebrať. Pred prvým použitím ešte pri inštalácii a použití.

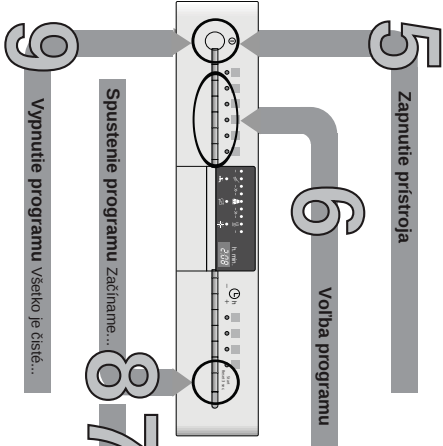
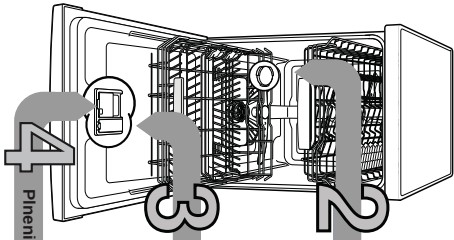

1

Nastavenie zariadenia na zmäkčovanie vody *

Zistiť a zapnúť hodnotu tvrdosti vody u vašho dodávateľa vody...

TVrdosť vody	Režisť tvrdosť	mmol/l	Hodnota na prístroj
0-6	mäkka	0-1,1	HO1
7-8	mäkka	1,2-1,4	HO2
9-10	stredne	1,5-1,8	HO3
11-12	stredne	1,9-2,1	HO4
13-16	stredne	2,2-2,9	HO5
17-21	tvrdá	3,0-3,7	HO6
22-30	tvrdá	3,8-5,4	HO7
31-50	tvrdá	5,5-8,9	HO7

2 Plnenie špeciálnej soli Rozpušťa vodný kameň (nie je nutné pri nastavení tvrdosti)

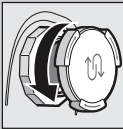

Chore skrutkovať uzáver.



Naplniť nádobu na sol' pred prvým umývaním vodou.

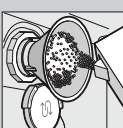

Naplniť špeciálnu sol' (prílohy naplniť umývacími prostriedkami).

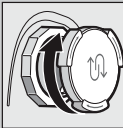

Zavrie skrutkovací uzáver. Inak môže začať s umývaním.

3 Plnenie umývacieho prostriedku



Skladie označené 1, zdvihne uzáver 2.

4 Veľa špiny, veľa umývacieho prostriedku...

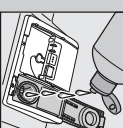

Naplniť leštičdo.



Zavrie uzáver. KLIK!

5 Zapnutie prístroja



Otvore uzáver (slučka tlačidlo).

Pozor! Kombinovaný prostriedok nie je vhodný pre všetky typy umývačiek. Čítajte návod na pokyny výrobcu.

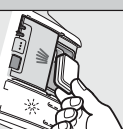

50 ml
25 ml
15 ml

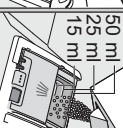

Umývací prostriedok pinte iba do určiteho zariadenia.



Zasunúť a skrutkovať uzáver. PLOP!

6 Voľba programu



7 Rýchlo, šetrne alebo intenzívne...

Priehľad programov. V tomto prehľade je zobrazený max. možný počet programov. Prístupné programy a ich usporiadanie si, prosím, zistíte na vašom ovládacom paneli.

Udajte k programom sú hodnoty laboratorného merania podľa európskej normy EN 50242. Očistky od skvrlnosti sú možné.

Dĺžka programu v hod : min.
Spotreba energie v kWh
Spotreba vody v litroch

Program	Dĺžka programu v hod : min.	Spotreba energie v kWh	Spotreba vody v litroch
Auto 65°/75°	3:15 - 1:05	1,35 - 0,60	16 - 7
Auto 45°/65°	3:15 - 1:05	1,35 - 0,60	16 - 7
Eco 50°	3:15 - 1:05	1,35 - 0,60	16 - 7
Auto 35°/45°	0:29 *	0,70	9
Rýchly 45°	0:29 *	0,70	9
Pred-umývanie	0:15	0,05	4

8 Spustenie programu začíname...



9 Vypnutie programu všetko je čisté...



Ušpora času (VarioSpeed+) ...pri zvýšenej spotrebe energie sa dosahuje rovnaký výsledok umývania.

Polovčinná náhln ...keď je menej riadu, šetrí vodu, energiu a čas.

Intenzívna zóna ...perfektná pre zmyselné naplnenie. Zoslní sa ostriekovací tlak a trochu sa zvýši teplota umývania.

HygienePlus ...V priebehu umývania sa zvýši teplota. Dosahne sa tak zvýšený stav hygieny.

Extra sušenie ...zlepšuje výsledok susenia, vďaka zvýšenej teplote počas leštenia. (Dávajte pozor pri citlivom náde).

Rýchlo urobí...

- a takto nastaviť
- Zapnúť vypínač ZAP-VYP
- Držte skrutkovací uzáver štartu a tlačte tlačidlo START tak dlho, až sa zobrazí na digitálnom displeji H-0...
- Uvoľní obo tlačidlá.
- Blika svetelná indikácia tlačidla A a na digitálnom displeji sa zobrazí hodnota nastavená zo zavodu H-04.
- Sledujte stávkovanie tlačidla C.
- S každým stávkovaním tlačidla sa nastavovaná hodnota zvýši o jeden stupeň, ak sa dosiahne hodnota H-07, skod otkazovateľ späť na H-00 (Yp).
- Sledujte tlačidlo START. Nastavená hodnota sa užoží v prístroji.

** podľa modelu

Čistenie a údržba

Prie prieťerné výsledky umývania...

Čistenie čerpadla odpadovej vody

Sitko
...skontrolujte,
prípadne vyčistite.

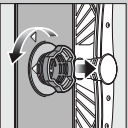

Sitový valec očistite,
vyberte sitkový
systém ...

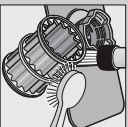

Vyčistite pod tečúcou
vodou...

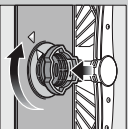

nasadte ...

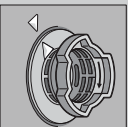

a nasťrukuje
sitkový systém.
DBAJTE NA
OZNAČENIE
NA SITKU!

-Vyhľadajte sieťovú zástrčku
-Odstrihajte sítko a vyčerpajte vodu
-Vyčistite kryt čerpadla (A)
-Skontrolujte obrotové koleso na cudzie telesá
-Poučinite zaškrabanie krytu čerpadla (B)
-Nasadte späť sítko

Ostrekovacie ramená
...odstrihajte
usadeniny/hnedstvy

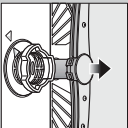

Vyhľadajte nahor
spodnie ostrekovacie
ramená...



Odstrikujte horné
ostrekovacie
ramená...

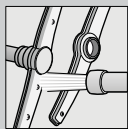

Odstihate drôzy
ostrekovacích
ramien pod tekúcou
vodou (pri
kejkou)...

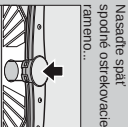

Nasadte späť
spodné ostrekovacie
ramená...

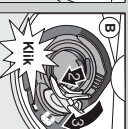

Ďalšie pokyny nájdete v návode na použitie

Odstrihajte malé poruchy sami...

Porucha

Možné príčiny

Odstránenie

Spievlí ukazovateľ "A"
alebo zanesená usadeninami



Znečistené alebo upchaté sitko

Upchatá alebo zložená
hadica odpadovej vody

Kryt čerpadla odpadovej
vody nie je namontovaný

Spievlí kód chyby "E25"
a ukazovateľ "A"

Spievlí kód chyby "E24"
a ukazovateľ "A"

Spievlí kód chyby "E3X"
a ukazovateľ "A"

Zvyšková voda v prístroji

Hádza na príboch

Príbohy nie sú antikorové.
Ostria nožov sú posilnené viac.
Hádzavne

1. Otvorte prívod vody.

2. Vyčistite sitko v prístroji vody.

3. Pri otvorení prívodu vody musí byť
priekop vody min. 10 l/min. Pri nižšom
prietoku vody nechaťe vymeniť prípojku
vody.

Polozte prívodnú hadicu bez prebrenia.

Vyčistite sitko (pozrite hore).

Polozte odtokovú hadicu bez prebrenia.

Namontujte kryt čerpadla (pozrite hore).

Vyčistite čerpadlo odpadovej vody (pozrite hore).

Volejte zákazníkovi servis
(a ochrane kód chyby).

Odpojte prístroj od zásuvky.

Zavorte prístroj a zapnite ho.
prístroj program
(pozrite Príručisku programu).

Umývajte lia príbohy učerne na umývanie
v umývačke.

Nikdy neumývajte hádzavkyčik riad v umývačke.

Porucha

Možné príčiny

Odstánenie

Riad nie je čistý
Piesok alebo pevnosť
usadeniny na riade



Riad leží na sebe, príj. riad sebu
Málo umývacieho prostriedku
Zleho nemožný program

Upchaté drôzy ostrekovacích ramien
Sítko sú znečistené alebo nie sú pevne
nasťrukované
Zablokované ostrekovacie rameno

Skvrny a šmúry

Riad nie je suchý

Prísť mnoho leštidla / príliš
málo leštidla

Leštidlo

Použitý kombinovaný umývací
prostriedok má zly susedi účinko.

Nastavenie prístroja.

Zle nastavené zmrakovanie vody.

Chýba špeciálna soľ.

Pokračte ne sú vhodné na umývanie
v umývačke.

Použitie pohľave vhodné na
umývanie v umývačke.

Používajte na sík šetrný umývací prostriedok.

Doajte na pokyny výrobu (umývacích prostriedkov).

Zafarbenie je neskočné, zmrzne pri ďalších umývaniach.

Bily povlak, sítko je
znečistené, nie je vhodné
odstrániť

Zafarbenie
prístroja riadu

Málo umývacieho prostriedku
Zafarbenie potravínami
(paradajková omáčka)

Riad správne poukádajte...

Riad vhodný na umývanie v umývačke (bez zvyškov potravín, mazna, farby)
nemôže byť umývaný v umývačke. Pri umývaní riadu, ktorý nie je vhodný na umývanie
poukádajte ho umývačky podľa návodu a zistiťe, či sa ostrekovacie ramená môžu voľne pohybovať.

Prerušenie programu...



Vypnite prístroj

Na číselnom
displeji sa zobrazí
"0:01" Po čísa "1"
program ukončí,
zobrazí sa 0:00.

Porúžte po as programu
ke sa 0:01 Po čísa "1"
3 sekundy (Reset).

SK * Upozornenie:
dodržujte odstup!

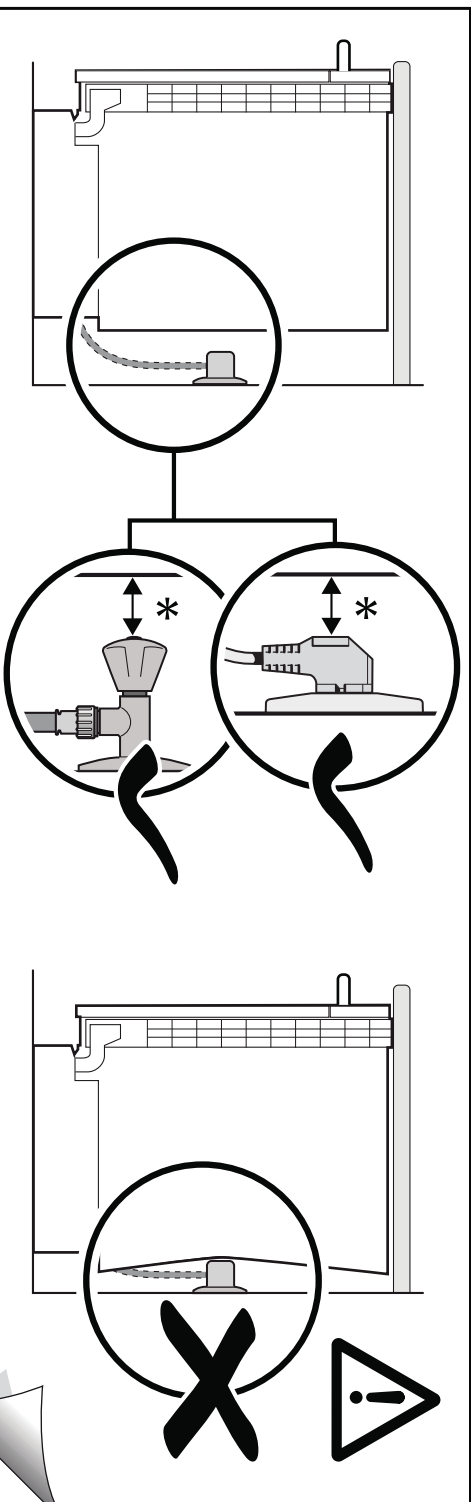

9000 905 744 (9305)

9000 905 744 (9305)

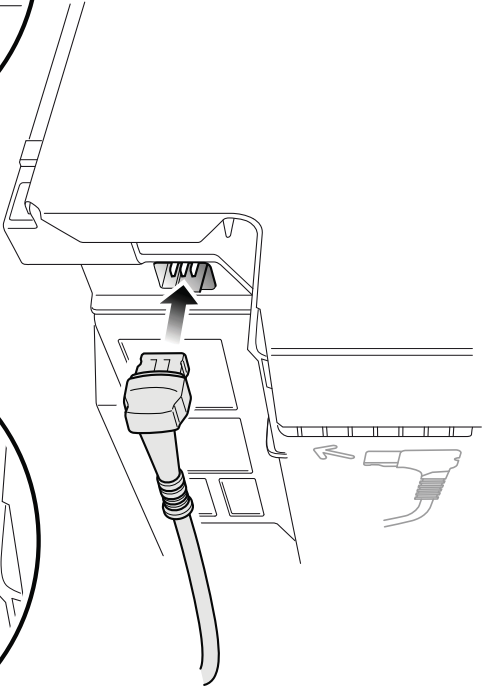
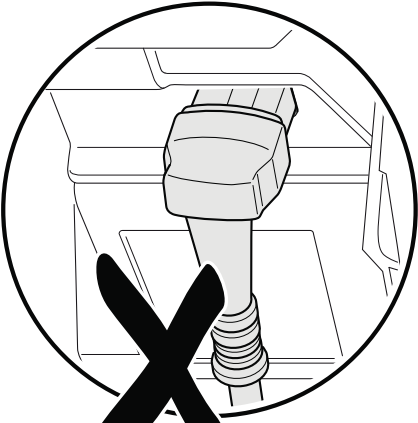
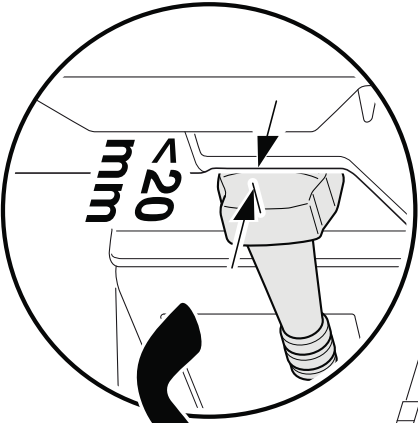

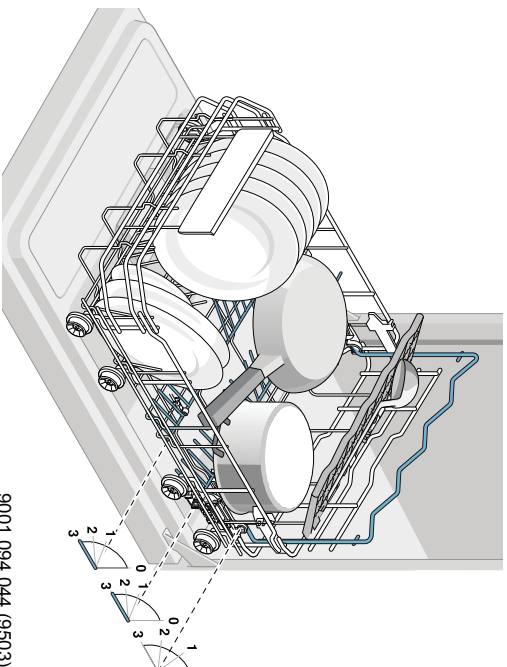
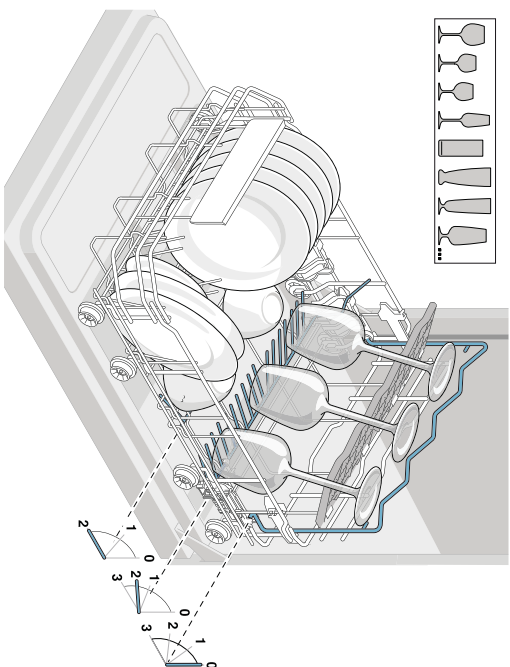
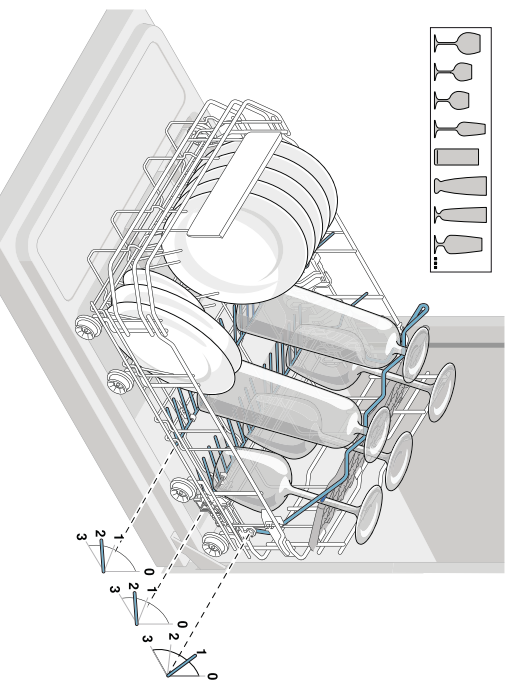
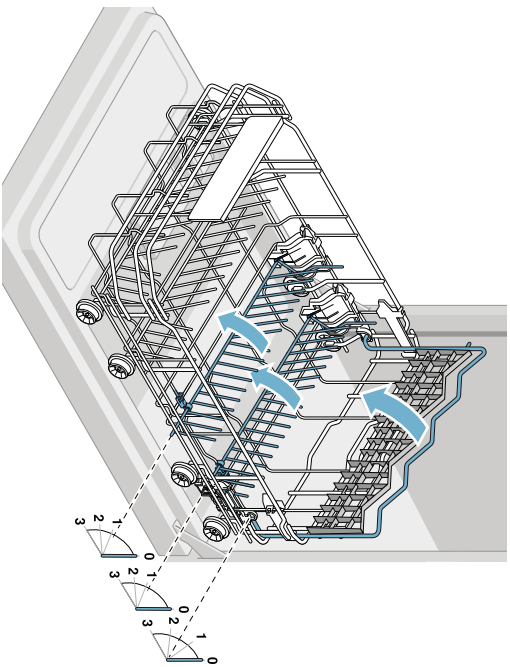

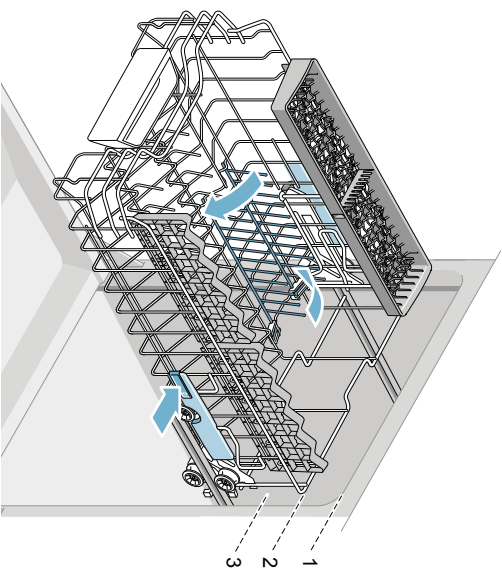
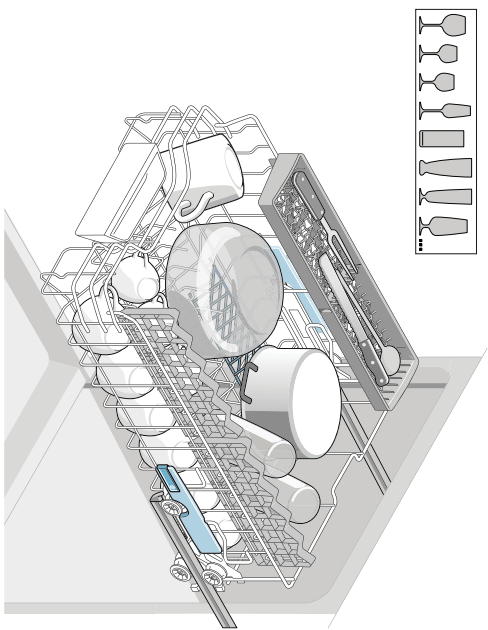
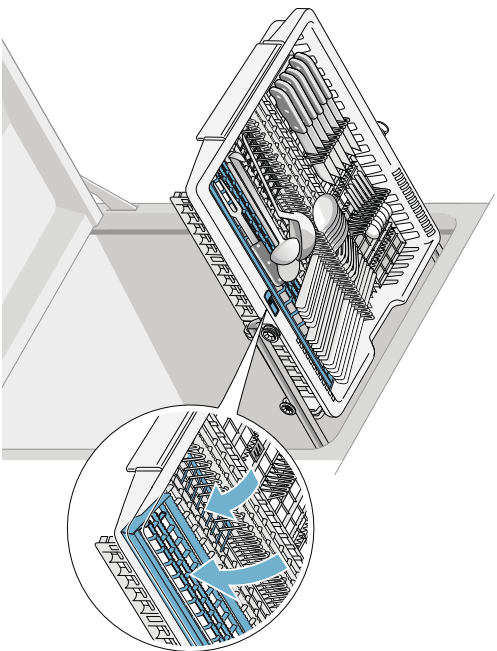
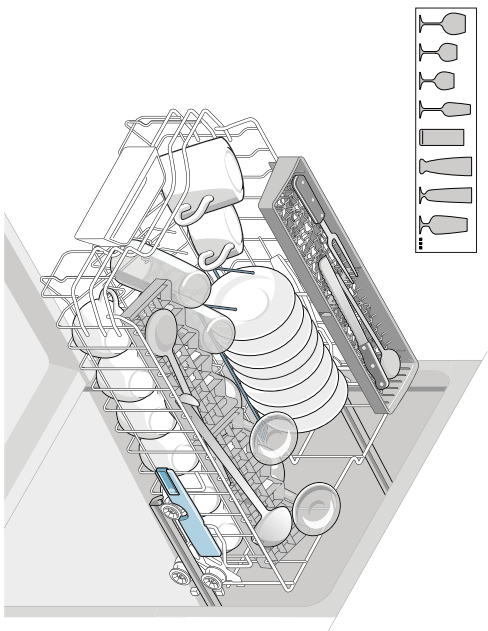

INFORMAČNÝ LIST

BSH domácí spotřebiče s.r.o., org. zložka Bratislava, Galvaniho 17/C, 821 04 Bratislava

Obchodná značka BSH



Značka	SIEMENS
Predajné označenie	SR56T597EU
Počet štandardných sád riadu	10
Trieda energetickej účinnosti (A+++.. najnižšia spotreba až D ...najvyššia spotreba)	A++
Spotreba energie ¹⁾ v kWh	211
Spotreba energie štandardného umývacieho cyklu v kWh	0,75
Spotreba energie vo vypnutom stave a v pohotovostnom stave vo W	0,1/0,1
Spotreba vody ²⁾ v l	2660
Trieda účinnosti sušenia (A....najvyššia účinnosť až G najnižšia účinnosť)	A
Štandardný program ³⁾	Eco 50°C
Doba trvania štandardného programu v min	195
Trvanie režimu ponechania v zapnutom stave v min.	0
Hlučnosť ⁴⁾ v dB (A) re 1 pW	44
Vstavaný spotrebič, určený na montáž	ÁNO

- 1) Spotreba energie v kWh za rok na základe 280 štandardných umývacích cyklov, pri ktorých sa napúšťa studená voda, a na spotrebe v režimoch s nízkou spotrebou energie. Skutočná spotreba energie bude závisieť od toho, ako sa spotrebič používa.
- 2) Spotreba vody v litroch za rok na základe 280 štandardných umývacích cyklov. Skutočná spotreba vody bude závisieť od toho, ako sa spotrebič používa.
- 3) „Štandardný program“ je štandardný umývací cyklus, na ktorý sa vzťahujú informácie uvedené na štítku a v informačnom liste. Tento program je vhodný pre umývanie bežne znečisteného stolného riadu a ide o najúčinnjší program z hľadiska kombinovanej spotreby vody a energie.
- 4) Hlučnosť podľa Európskej normy EN 60704-3. Deklarovaná hodnota emisie hluku tohto spotrebiča je 44 dB (A), čo predstavuje hladinu A akustického výkonu vzhľadom na referenčný akustický výkon 1pW.

Prípadné technické zmeny, tlačové chyby a odlišnosti vo vyobrazení sú vyhradené bez upozornení.

Aktuálny návod nájdete na webových stránkach www.siemens-home.com/sk.

Dovozca: **BSH domáci spotrebiče s.r.o.**
org. zložka Bratislava
Galvaniho 17/C, 821 04 Bratislava

Výrobok:	Produktové číslo: E-Nr. Poradové číslo: FD
Dátum predaja, pečiatka, podpis	Dátum montáže, pečiatka, podpis

Predajca je povinný úplne a čitateľne vyplniť všetky požadované údaje v záručnom liste v deň predaja spotrebiča. Neoddeliteľnou súčasťou tohto záručného listu je daňový doklad o predaji výrobku.

Záručný list je dokladom práv spotrebiteľa v zmysle Občianskeho zákonníka. Je súčasťou výrobku s výrobným číslom uvedeným na prednej strane tohto záručného listu, zvlášť v prípadoch dlhších než zákonom daná záručná lehota je záručný list jedným z dokazateľných prostriedkov práv užívateľa. Je v záujme spotrebiteľa, aby si skontroloval správnosť a úplnosť všetkých uvedených údajov, ako i to, či dostal od predajcu záručný list so správnym označením pre uvedený druh výrobku.

Odporúča sa, aby výrobky montoval a uviedol do prevádzky autorizovaný servis, ktorý poskytuje záruku odbornej montáže, predvedenie a preskúšanie výrobku.

Montáž a inštalácia spotrebiča musí byť vykonaná v súlade s vyhláškou ÚBP SR č. 718/2002 Z. z. súvisiacich predpisov a noriem v platnom znení.

Pred montážou výrobku je nutné, aby boli splnené všetky podmienky pre pripojenie na inžinierske siete podľa platných noriem a podľa návodu na použitie.

Zápisy o uskutočnených opravách:

Dátum objed. opravy	Dátum dokončenia	Číslo oprav. listu	Stručný opis poruchy

Upozornenie pre predajcov

Predajca je povinný dať zákazníkovi platný doklad o predaji, kde bude uvedený dátum predaja a označenie spotrebiča, a súčasťou dokladu o kúpe tovaru je správne a úplne vyplnený záručný list v deň predaja výrobku. V prípade predpredajnej reklamácie je potrebné predložiť riadne vyplnený reklamačný protokol.

Záručné podmienky

- na výrobok sa poskytuje záručná lehota **24 mesiacov** odo dňa zakúpenia výrobku kupujúcim
- spotrebiteľ je oprávnený chybu vytknúť do šiestich mesiacov od jej zistenia, najneskôr však do uplynutia záručnej lehoty
- pri reklamácií je podmienkou predložiť platný daňový doklad o kúpe výrobku (napr. pokladničný blok, faktúru a pod.)
- ak je výrobok používaný na iný než výrobcom stanovený účel alebo je výrobok používaný v rámci predmetu obchodnej činnosti, poskytuje sa záručná lehota 6 mesiacov odo dňa zakúpenia, keďže spotrebiče sú určené výhradne na použitie v domácnosti
- za chybu výrobku sa nepovažuje jeho nadmerné opotrebovanie a z toho vyplývajúce absencie niektorých pôvodných vlastností, ktoré boli spôsobené napr. zanedbaním bežnej údržby, čistenia, nadmerným používaním výrobku
- záručná lehota neplynie počas obdobia, keď kupujúci nemôže užívať tovar pre jeho chyby, za ktoré zodpovedá predávajúci
- ak nebude zistená žiadna porucha, na ktorú sa vzťahuje bezplatná záručná oprava, alebo bude zistená porucha nezavinená výrobcom, hradí náklady spojené s vyslaním servisného technika osoba, ktorá uplatnila nárok na túto opravu
- záručné opravy vykonávajú autorizované servisné strediská podľa zoznamu uvedeného v tomto záručnom liste

Právo na bezplatnú opravu výrobku na náklady BSH domáci spotrebiče s.r.o., organizačná zložka Bratislava, zaniká, ak:

- je nečitateľný výrobný štítok alebo na výrobku chýba,
- údaje na doklade o predaji sa líšia od údajov uvedených na výrobnom štítku spotrebiča,
- výrobok bol namontovaný v rozpore s návodom na montáž, prípadne nebol dodržaný súlad s platnými STN alebo s návodom na obsluhu,
- výrobok bol neodborne namontovaný alebo nebol uvedený do prevádzky organizáciou oprávnenou v zmysle vyhlášky ÚBP SR č. 718/2002 Z. z., platí pre plynové spotrebiče a spotrebiče s elektrickým napájaním 400 V, ako i pre spotrebiče dodávané bez elektrického kábla, prípadne bez elektrickej koncovky,
- bola vykonaná konštrukčná zmena alebo zásah do výrobku neoprávnenou osobou,
- porucha na výrobku vznikla použitím neoriginálnych náhradných dielov alebo príslušenstva,
- ide o poškodenie: mechanické, nadmernou záťažou, v dôsledku vodného kameňa, neodborného zapojenia, živelnou pohromou, vonkajšími vplyvmi a pod.

Vyhlasenie o hygienickej neškodnosti výrobku

Všetky výrobky distribuované spoločnosťou BSH domáci spotrebiče s.r.o., organizačná zložka Bratislava, prichádzajúce do styku s potravinami **spĺňajú požiadavky** o hygienickej neškodnosti podľa **európskej normy EC 1935/2004**. Toto vyhlásenie sa vzťahuje na všetky výrobky prichádzajúce do styku s potravinami uvedené v aktuálnom cenníku BSH domáci spotrebiče s.r.o., organizačná zložka Bratislava.

Symbol uvedený na výrobku alebo jeho obale upozorňuje na to, že výrobok po skončení jeho životnosti nepatrí k bežnému domácejmu odpadu, ale ho treba odovzdať do špeciálnej zbernej odpadku na recyklovanie elektrických alebo elektronických spotrebičov. Vašou podporou správnej likvidácie pomáhate opäť získať cenné suroviny a chrániť tak životné prostredie. Ďalšie informácie o recyklovaní tohto výrobku získate na miestnom úrade, v zberni odpadu alebo v združení Envidom, ktoré zabezpečuje zber, prepravu, spracovanie, recykláciu a ekologické zneškodňovanie elektroodpadu v zmysle zákona.



Uistenie dovozcu o vydaní vyhlásenia o zhode

Vážený zákazník,

Podľa zákona č. 264/1999 Z. z. Vás uistujeme, že na všetky výrobky distribuované spoločnosťou BSH domáci spotřebiče s. r. o. našim obchodným partnerom, bolo vydané prehlásenie o zhode v zmysle zákona č. 264/1999 Z. z. a príslušných nariadení vlády. Toto uistenie dovozcu o vydaní prehlásenia o zhode sa vzťahuje na všetky výrobky vrátane plynových spotřebičov, ktoré sú obsiahnuté v aktuálnom cenníku firmy BSH domáci spotřebiče s. r. o.

ZOZNAM SERVISOV DOMÁCICH SPOTREBIČOV SIEMENS

Servisné stredisko	Ulica	Mesto	Telefón	E-mail + web
Peter Špik	Partizánska 14	Bardejov 085 01	054/474 62 27 0903 527 102	spikservis@gates.sk www.spikelektro.sk
Martin Ščasný, servis domácich spotrebičov	Hnilecká 11	Bratislava 821 06	02/38 10 33 55 0918 996 988	servis@bsservis.sk www.bsservis.sk
Martin Ščasný, servis domácich spotrebičov	Trhová 36	Bratislava 841 02	02/38 10 33 55 0918 522 734	servis@bsservis.sk www.bsservis.sk
TECHNO SERVIS BRATISLAVA spol. s r. o.	Kopčianska 8, 10	Bratislava 851 01	02/64 46 36 43 0907 778 406	technoservis@nextra.sk www.technoservis.sk
Viva elektro servis, s. r. o.	Mýtna 17	Bratislava 811 07	02/45 95 88 55 0905 722 111	servis@vivaservis.sk www.vivaservis.sk
LASER Komárno spol. s r. o.	Mesačná 20	Komárno 945 01	035/770 26 88 0915 222 454	servis@laser-kn.sk www.laser-kn.sk
Ing. Ľubor Kolesár Kubis	Thurzova 12	Košice 040 01	055/622 14 77 0905 894 769	kubisservis@mail.t-com.sk
ELEKTROSERVIS VALTIM	Ul. Obrancov mieru 9	Michalovce 071 01	056/642 32 90 0903 855 309	valiskalubomir@stonline.sk
EXPRES servis Anna Elmanová	Spojovacia 7	Nitra 949 01	037/652 45 97 0903 524 108	expresservis@naex.sk
Domoss Technika a. s.	Žilinská 47	Piešťany 920 01	033/774 48 10 033/774 24 17	servis@domoss.sk www.domoss.sk
TATRACHLAD POPRAD s. r. o.	Továrenská ul. č. 3	Poprad 058 01	052/772 20 23 0903 906 828	tatrachlad@tatrachlad.sk www.tatrachlad.sk
BARAN servis – Baran Luboš	Švábska 6695/57A	Prešov 080 05	051/772 14 39 0905 904 572	baranservis@mail.t-com.sk www.baranservis.sk
ELEKTROSERVIS Pavlíček Peter	V. Clementisa 6	Prievidza 971 01	046/548 57 78 0905 264 822	pavlicek.elektroservis@stonline.sk www.peterpavlicek-elektroservis.sk
N.B.ELEKTROCENTRUM	B. Bartóka 24	Rimavská Sobota 979 01	047/581 18 77 0905 664 258	nbelektrocentrum@stonline.sk
Elpra spol. s r. o.	Liptovská Lužná 496	Ružomberok 034 72	044/439 64 13 0905 577 817	elpra@speednet.sk
BSC – servis centrum spol. s r. o.	Hlavná ul. č. 5	Sučany 038 52	043/400 34 24 0902 272 727	bsc@bsc-serviscentrum.sk www.bsc-serviscentrum.sk
Jozef Rožník	Žabinská 325	Trenčín 911 05	0903 702 458	roznik@bshservis.sk www.bshservis.sk
STAFEXPRESS-ELEKTROSERVIS	Hviezdoslavova 34	Zvolen 960 01	045/540 07 98 0905 259 983	stafexpress.zvservis@mail.t-com.sk
M-SERVIS Mareš Jaroslav	Komenského 38	Žilina 010 01	041/564 06 27	mservis@zoznam.sk www.m-servis.sk

Dodavatel CZ:

BSH domácí spotřebiče s.r.o.
Pekařská 695/10a
155 00 Praha 5

Dodávateľ SK:

BSH domácí spotřebiče s.r.o.
organizačná zložka Bratislava
Galvaniho 17/C
821 04 Bratislava