

SIEMENS

# Sušička

WT48Y7W3

[siemens-home.com/welcome](https://siemens-home.com/welcome)

**cz** Návod k použití a k instalaci



4 242003 687413

## Vaše nová sušička

Rozhodli jste se pro zakoupení sušičky značky Siemens.

Věnujte prosím několik minut času přečtení a seznámení se s přednostmi Vaší sušičky.

Pro zajištění vysoké kvality značky Siemens byla u každé sušičky opouštějící náš závod provedena pečlivá kontrola funkce a bezvadného stavu.

Další informace k našim výrobkům, příslušenství, náhradním dílům a servisu najdete na našich internetových stránkách [www.siemens-home.com](http://www.siemens-home.com) nebo se obraťte na naše servisní střediska.

Popisuje-li návod k použití a instalaci různé modely, bude na odpovídajících místech upozorněno na rozdíly.



Uved'te sušičku do provozu teprve po přečtení tohoto návodu k použití a instalaci!

## Grafická úprava

### Varování!

Tato kombinace symbolu a výstražného slova upozorňuje na eventuelní nebezpečnou situaci. Nedodržení pokynů může mít za následek smrt nebo poranění.

### **Pozor!**

Toto výstražné slovo upozorňuje na eventuelní nebezpečnou situaci. Nedodržení pokynů může mít za následek věcné a/nebo ekologické škody.

### **Pokyn/tip**

Pokyny pro optimální používání spotřebiče / užitečné informace.

### **1. 2. 3. / a) b) c)**

Manipulační kroky jsou označeny číslicemi nebo písmeny.

■ / -

Výčty jsou označeny čtverečkem nebo pomlčkou.

# Obsah

 Použití k určenému účelu . . . . . 4	 Zvuky . . . . . 19
 <b>Bezpečnostní pokyny</b> . . . . . 4	 <b>Čištění</b> . . . . . 19
Elektrická bezpečnost . . . . . 4	Čištění sušičky
Bezpečnost dětí . . . . . 4	a ovládacího panelu . . . . . 19
Bezpečnost spotřebiče . . . . . 5	Čištění čidla vlhkosti . . . . . 20
 <b>Ochrana životního prostředí</b> . . . 6	Čištění sítka v nádržce na
Obal / starý spotřebič . . . . . 6	kondenzovanou vodu . . . . . 20
Chladivo . . . . . 6	 <b>Co dělat v případě poruchy?</b> . . 21
Pokyny pro úsporu . . . . . 6	 <b>Zákaznický servis</b> . . . . . 23
 <b>Nejdůležitější ve zkratce</b> . . . . . 7	 <b>Hodnoty spotřeby</b> . . . . . 24
 <b>Seznámení se spotřebičem</b> . . . . 8	Tabulka s hodnotami spotřeby . . . . 24
Sušička . . . . . 8	Nejefektivnější
Ovládací panel . . . . . 9	program pro bavlněné textilie . . . . 24
Displej . . . . . 10	 <b>Technické údaje</b> . . . . . 25
 <b>Prádlo</b> . . . . . 11	 <b>Instalace a připojení</b> . . . . . 26
Příprava prádla . . . . . 11	Rozsah dodávky . . . . . 26
Třídění prádla podle . . . . . 11	Instalace a připojení . . . . . 26
 <b>Programy a tlačítka</b> . . . . . 12	Změna dveřního závěsu . . . . . 27
Programy . . . . . 12	Volitelné příslušenství . . . . . 28
Tlačítka . . . . . 13	Přeprava a ochrana proti mrazu . . . . 30
 <b>Obsluha spotřebiče</b> . . . . . 15	
Vložení prádla a zapnutí sušičky . . . 15	
Nastavení programu . . . . . 15	
Spuštění programu . . . . . 15	
Průběh programu . . . . . 15	
Změna programu	
nebo přidání prádla . . . . . 15	
Přerušení programu . . . . . 16	
Konec programu . . . . . 16	
Vyjmutí prádla a vypnutí sušičky . . . 16	
Čištění filtru na vlákna . . . . . 16	
Vyprázdnění nádržky na	
kondenzovanou vodu . . . . . 17	



## Použití k určenému účelu

- Sušičku:
  - nepoužívejte venku,
  - používejte ji pouze v domácnosti
  - a pouze k sušení a osvěžení textilií, které mají na visačce uvedeno, že jsou vhodné pro sušení v sušičce.
- Sušičku mohou obsluhovat děti od 8 let, osoby s omezenými fyzickými, smyslovými nebo duševními schopnostmi a osoby s nedostatečnými zkušenostmi nebo vědomostmi, pokud jsou **pod dozorem** nebo pokud **byly poučeny** zodpovědnou osobou.
- Děti do 3 let nepouštějte do blízkosti sušičky.
- Nenechávejte děti bez dozoru provádět čištění a údržbu sušičky.
- Nepouštějte do blízkosti sušičky domácí zvířata.



## Bezpečnostní pokyny

### Elektrická bezpečnost



#### Varování

#### Nebezpečí ohrožení života!

Sušička je napájena elektrickým proudem, hrozí nebezpečí úrazu elektrickým proudem.

Proto dodržujte následující:

- Nikdy se nedotýkejte síťové zástrčky mokřýma rukama.

- Síťovou zástrčku vytahujte ze zásuvky pouze za kryt zástrčky, nikdy za kabel, protože by mohlo dojít k poškození.
- Nepoužívejte prodlužovací kabely, vícenásobné zásuvky nebo rozdvojky.
- Poškozený síťový kabel smí vyměňovat pouze zákaznický servis.

### Bezpečnost dětí



#### Varování

#### Nebezpečí poranění nebo ohrožení života!

Proto dodržujte následující:

- Nenechávejte sušičku bez dozoru, pokud jsou v blízkosti děti nebo osoby, které nedokážou, odhadnout rizika.
- Nenechávejte děti, aby si se sušičkou hrály.
- Při hraní se děti mohou do obalů nebo fólií zamotat nebo je přetáhnout přes hlavu a udusit se. Obaly, jejich části a fólie udržujte mimo dosah dětí.
- Děti se mohou v sušičce zavřít. U spotřebičů, které dosloužily, proto vytáhněte síťovou zástrčku ze zásuvky, síťový kabel odřízněte a zničte zámek dvířek.

## Bezpečnost spotřebiče

### Varování

#### Nebezpečí ohrožení života!

- Sušičku nepoužívejte, pokud byly k čištění použity průmyslové chemikálie.
  - Prádlo, které přišlo do styku s rozpouštědly, olejem, voskem, odstraňovačem vosku, barvou, tukem nebo odstraňovačem skvrn, se může při sušení vznítit nebo způsobit výbuch. Prádlo před sušením vyperte v horké vodě s pracím prostředkem.
  - Prach z uhlí nebo mouky v okolí sušičky může způsobit výbuch.
  - Vadné součástky vyměňujte pouze za originální náhradní díly.
- Neopírejte se o dvířka sušičky ani na ně nesedejte, protože by se sušička mohla převrhnout.
  - O volně vedené kabely nebo hadice byste mohli zakopnout. Zabraňte zakopnutí.
  - Nedávejte lehké předměty, jako např. vlasy, do blízkosti větrací mřížky, při sušení by mohlo dojít k jejich nasátí.
  - Poslední fáze sušení probíhá bez tepla (cyklus chlazení), aby bylo zajištěno, že teplota prádla zůstane taková, aby nedošlo k poškození prádla.

### Pozor!

#### Nebezpečí poškození sušičky nebo textilií!

- Sušičku používejte výhradně v domácnosti k sušení a osvěžení textilií vypraných ve vodě, které jsou vhodné pro sušení v sušičce. Jakékoli jiné použití není v souladu s určením a je zakázáno.
- Pěnový materiál nebo molitan se může při sušení zdeformovat nebo roztavit. Nesušte prádlo, které obsahuje pěnový materiál nebo molitan.



## Ochrana životního prostředí

### Obal / starý spotřebič



Obal ekologicky zlikvidujte.

Tento spotřebič je označen v souladu s evropskou směrnicí 2012/19/EU o starých elektrických a elektronických zařízeních (waste electrical and electronic equipment – WEEE).

Směrnice platná v zemích EU udává způsob navrácení nebo recyklace zařízení, která už dosloužila.

### Chladivo

Výměník tepla sušičky obsahuje v hermeticky uzavřeném zařízení fluorovaný skleníkový plyn.

<b>Skleníkový plyn:</b>	<b>R134a</b>
<b>Plnicí množství (g):</b>	<b>280</b>
<b>GWP (kgCO<sub>2</sub>/kgRefrig):</b>	<b>1300</b>
<b>Celkem GWP (kgCO<sub>2</sub>):</b>	<b>364</b>

Sušičku nechte odborně zlikvidovat.

## Pokyny pro úsporu

- Prádlo před sušením vyždímejte. Při sušším prádle se zkracuje doba sušení a snižuje se spotřeba energie.
- Do sušičky plňte maximální množství prádla.
 

**Upozornění:** Nepřekračujte maximální množství prádla pro příslušný program, protože by se prodloužila doba sušení a zvýšila spotřeba energie.
- V místnosti větrejte a zajistěte, aby byla větrací mřížka sušičky volná a aby byla zajištěna výměna vzduchu.
- Po každém sušení vyčistěte filtr na vlákna. Znečištěný filtr na vlákna prodlužuje dobu sušení a zvyšuje spotřebu energie.
- **Režim úspory energie:** Pokud neprovedete delší dobu žádné kroky ovládání, sušička se před spuštěním programu a po skončení programu z důvodu úspory energie automaticky vypne. Displej a kontrolky po několika minutách zhasnou a tlačítko start bliká. Pro aktivaci osvětlení stiskněte libovolné tlačítko, otevřete nebo zavřete dvířka sušičky, otočte volič programů.

## Nejdůležitější ve zkratce



1 Vložte prádlo a zavřete dvířka.

Zapněte sušičku.

Zvolte program a podle potřeby přizpůsobte přednastavené hodnoty programu.

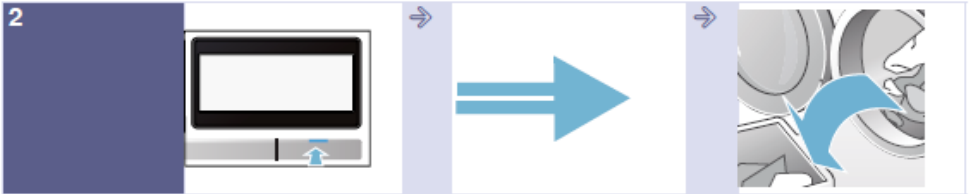

2 Stiskněte tlačítko Start.

Sušení.

Vyndejte prádlo.

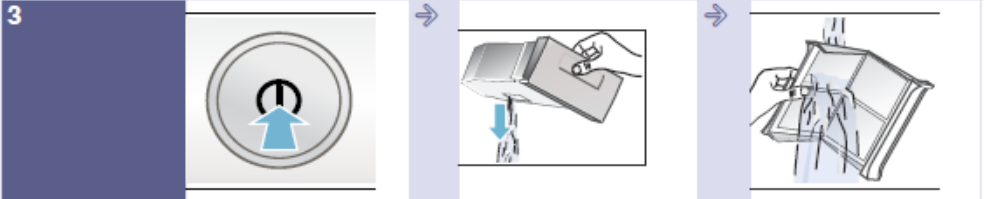

3 Vypněte sušičku.

Vyprázdněte nádržku na kondenzovanou vodu.

Vyčistěte filtr na vlákna.

## Seznámení se spotřebičem

### Sušička

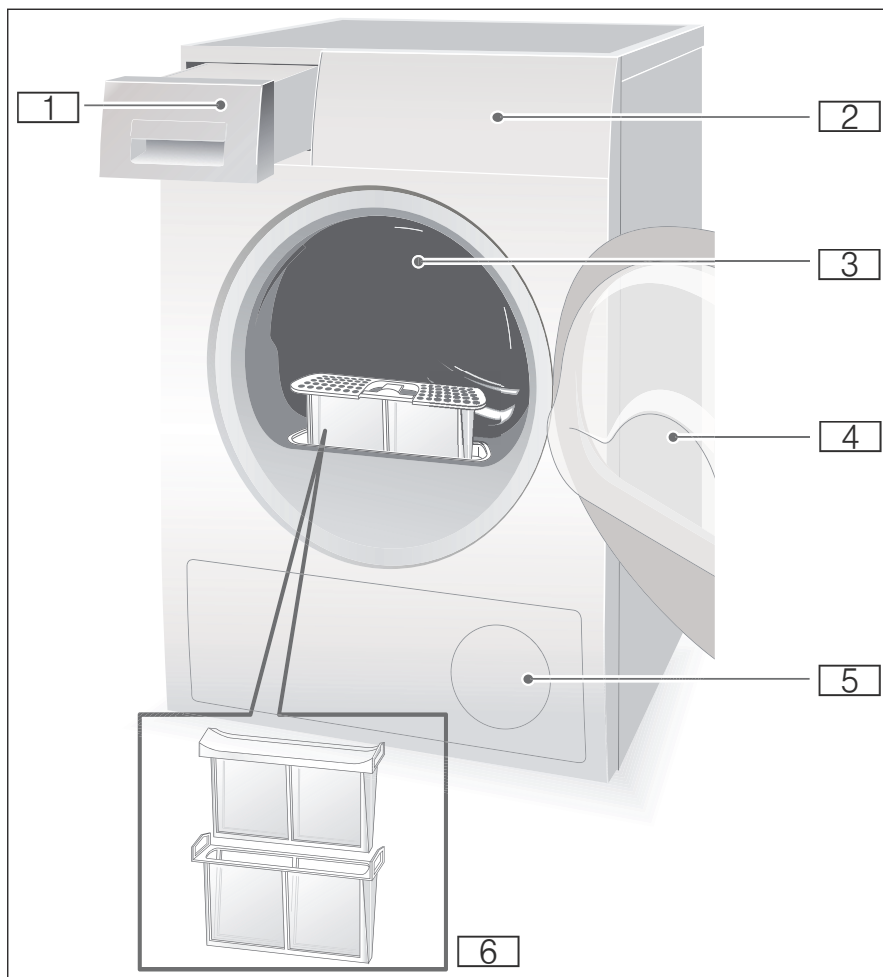

- 1** Nádržka na kondenzovanou vodu
- 2** Ovládací panel a displej
- 3** Vnitřní osvětlení bubnu\*
- 4** Dvířka sušičky
- 5** Větrací mřížka
- 6** Filtr na vlákna

\* v závislosti na modelu



## Ovládací panel

**Upozornění:** Všechna tlačítka jsou citlivá, stačí krátký dotyk.

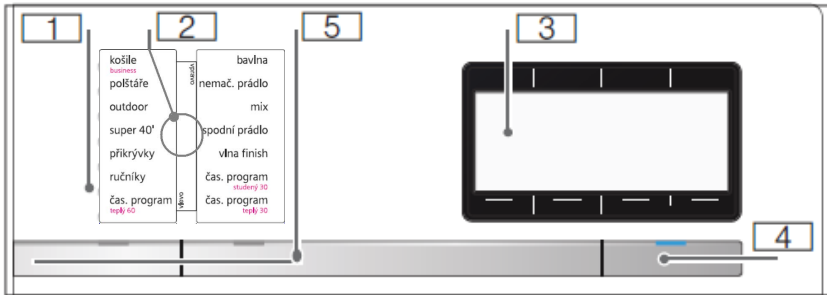

- 1** **Programy** → *Strana 12.*
- 2** **Vlič programů a Tlačítka** pro zapnutí a vypnutí.
- 3** **Displej s tlačítka** → *Strana 10.*
- 4** **Tlačítka Start** pro spuštění, zrušení nebo přerušování
- 5** **Tlačítka** → *Strana 13*

## Displej



### Tlačítka

Tlačítka	Popis	Zobrazení
1	Zvolit <b>cíl sušení.</b>	☰ Suché k žehlení ☰ Suché do skříňě ☰+ Suché do skříňě+
2	Zvolit <b>ochrana proti pomačkání.</b>	120 Funkce ochrana proti pomačkání v minutách
3	Zvolit <b>Odložený start.</b>	1:40 Předpokládaná doba trvání programu v hodinách a minutách nebo Časový program. 3h Zpoždění programu v hodinách při výběru Odložený start
4	Zvolit <b>Nastavení 3 sek.</b>	Konečný signál Signál tlačítek Automatické vypnutí Jazyk
5	Zvolit <b>Možnosti.</b>	☉ Třída odstřed'ování ☉ Nastavení stupně sušení ☉ UŽ.

Podrobnější popis všech tlačítek od → *Strana 13.*

### Další ukazatele

Zobrazení	Popis
Čištění výměníku tepla	Výměník tepla se čistí automaticky.
Prosím, vyprázdněte nádržku na kondenzovanou vodu	Vyprázdnit nádržku na kondenzovanou vodu → <i>Strana 17</i>
Prosím, vyčistěte sítko na vlákna	Vyčistit sítko na vlákna; → <i>Strana 16.</i>
☞	Dětská pojistka; → <i>Strana 13.</i>
<b>Pauza/Hotovo/Ochrana před pomačkáním</b>	Postup programu: Ochrana před pomačkáním, Konec, Pauza



## Prádlo

### Příprava prádla



#### Varování

#### Nebezpečí výbuchu a požáru!

Z kapes textilií odstraňte zapalovače a zápalky.

#### Pozor!

#### Mohlo by dojít k poškození bubnu sušičky a textilií.

Z kapes textilií odstraňte všechny předměty a dodržujte následující:

- Látkové pásky, vázačky u zástěr atd. zavažte nebo použijte pytlík na praní prádla.
- Žípy, háčky a poutka zapněte a u povlaků zapněte knoflíky.
- Pro stejnoměrný výsledek sušení rozřídte prádlo podle druhu tkaniny a sušicího programu.
- Z textilií odstraňte kovové předměty, jako např. kancelářské svorky.
- Úpletové textilie, např. trička, trikotové prádlo, se při prvním sušení často srazí. Použijte šetrný program.
- Nemačkové prádlo nepřesušujte. Došlo by ke zvýšenému pomačkání prádla.
- Při praní prádla, které hodláte sušit v sušičce, dávkujte aviváž podle údajů výrobce.

### Třídění prádla podle

- vhodné pro sušení v sušičce
- sušení s normální teplotou
- sušení s nízkou teplotou
- nesušit v sušičce

Když sušíte dohromady slabé, vícevrstvé a silné textilie, budou různě suché. Proto sušte společně jen prádlo ze stejného druhu tkaniny a se stejnou strukturou, abyste dosáhli stejného výsledku sušení. Pokud je prádlo pořád ještě příliš vlhké, můžete pro dosušení použít časový program → *Strana 12*.

#### Pozor!

#### Nebezpečí poškození sušičky nebo textilií.

Nesušte neprodyšné textilie, jako např. pogumované prádlo.



## Programy a tlačítka







### Programy

Program a textilie	Maximální množství prádla a nastavení programu / informace
Název programu Pro které textilie je program vhodný.	maximální množství prádla vztahující se k hmotnosti suchých textilií možná nastavení programu
<b>Bavlna</b> odolné textilie z bavlny nebo lnu s možností vyvářky	<b>8 kg</b>
<b>Nemačkové prádlo</b> Textilie syntetické nebo směsné	<b>3,5 kg</b>
<b>Rychlý/mix</b> směs bavlněných a syntetických textilií	<b>3 kg</b>
<b>Spodní prádlo/ Dessous</b> pro jemné spodní prádlo ze sametu, lycry, hedvábí či saténu	<b>1 kg</b>
<b>Vlna finish</b> textilie z vlny nebo s příměsí vlny vhodné pro sušení v sušičce	<b>3 kg</b>
<b>30' studený</b> Všechny druhy textilií. Pro osvěžení málo nošených kusů prádla.	<b>3 kg</b> Dobu sušení můžete přizpůsobit tlačítkem pro <b>Cíl sušení</b> .
<b>30' teplý</b> Časový program pro všechny textilie kromě vlny a hedvábí. Sušte již předsušené nebo mírně vlhké prádlo. Hodí se také pro dosušení vícevrstvého, silného prádla, které špatně schne. <b>Upozornění:</b> Tento program je vhodný pro sušení jednotlivých vlněných textilií, sportovní obuvi a plyšových zvířátek. Sušte je pouze s košem na sušení vlny.	<b>3 kg</b> Dobu sušení můžete přizpůsobit tlačítkem pro <b>Cíl sušení</b> .
<b>60' teplý</b> Časový program pro všechny textilie kromě vlny a hedvábí. Sušte již předsušené nebo mírně vlhké prádlo. Hodí se také pro dosušení vícevrstvého, silného prádla, které špatně schne. <b>Upozornění:</b> Tento program je vhodný pro sušení jednotlivých vlněných textilií, sportovní obuvi a plyšových zvířátek. Sušte je pouze s košem na sušení vlny.	<b>3 kg</b>

<b>Košile/Business</b> nežehlivé košile/halenky z bavlny, lnu, syntetických nebo směsových tkanin	<b>3 kg</b>
<b>Polštáře</b> Peřím plněné textilie, polštáře, pokrývky. Nadměrné kusy sušit samostatně.	<b>1,5 kg</b>
<b>Outdoor</b> Turistické oblečení, oblečení s membránou a voděodolné textilie	<b>1,5 kg</b>
<b>Super rychlý 40'</b> Syntetika a lehká bavlna	<b>2 kg</b>
<b>Přikrývky</b> Textilie naplněné syntetickým vláknem, polštáře, deky a přehozy. Velké kusy sušit samostatně. Postup dle pokynů na etiketě textilie.	<b>2,5 kg</b>
<b>Ručníky</b> odolné ručníky z bavlny	<b>6 kg</b>

## Tlačítka

Tlačítka	Vysvětlení a doporučení
<b>Upozornění:</b> Ne všechna tlačítka jsou dostupná ve všech programech.	
<b>Cíl sušení:</b>	Vyberte cíl sušení (např. Suché do skříně) resp. čas sušení (20 min až 3h 30 min, v závislosti na modelu a programu). Zvolte cíl sušení odpovídající sušenému prádlu. Pokud jste zvolili cíl sušení, zůstává tato volba uložena pro všechny programy kromě bavlny i po vypnutí sušičky.
 Suché do skříně plus	Vícevrstvé silné prádlo, které těžko schne.
 Suché do skříně	Normální jednovrstvé prádlo.
 Suché k žehlení	Normální jednovrstvé prádlo, které má po sušení zůstat vlhké pro žehlení a je vhodné k žehlení a vyvěšení.

<b>Proti zmačkání</b>	Buben pohne prádlem 60 až 120 minut po sušení při každém programu, v pravidelných intervalech, aby zabránil zmačkání.
<b>Odložený start</b>	Program končí za 1h až 24h. Nastavte tento program dle hodinových kroků a zabráníte tak spuštění programu. Požadovaný čas, kdy má program skončit, je zobrazený na displeji.
 <b>Dětská pojistka</b>	Aktivujte nebo deaktivujte dětskou pojistku tím, že stisknete tlačítko a držíte po dobu 5 vteřin.
 <b>Možnosti</b>	Stiskněte tlačítko a na displeji se zobrazí menu.
 <b>Třída odstředování</b>	Nastavte otáčky odstředování, při kterých se bude prádlo odstředovat. Je možné nastavit přesnější údaj. Volitelně od 600 do 1800 ot/min. Přednastavení: 1000 ot/min.
 <b>Jemné nastavení stupně sušení</b>	Pokud se Vám zdá prádlo po sušení příliš vlhké, můžete upravit nastavení cílů sušení jako např. Suché do skříně. Stupeň sušení může být nastaven ve třech postupných volbách od +1 do +3. Pokud jste přenastavili cíl sušení, zůstává tato volba uložena pro všechny programy i po vypnutí sušičky.
 <b>Už</b>	Snížení teploty pro citlivé tkaniny jako jsou polyakryl nebo elastan může prodloužit čas sušení.
<b>Paměť 1/2</b>	Uložte jednotlivá nastavení programů do Paměti 1 nebo Paměti 2. Zvolte požadovaná nastavení programů a držte tlačítko <b>Paměť 1</b> nebo <b>Paměť 2</b> po dobu tří vteřin, dokud se na displeji neobjeví, že byl program <b>Paměť 1</b> nebo <b>2</b> uložen. Vámi zvolená nastavení programu zůstanou uložena i po vypnutí sušičky. Výchozí nastavení: Žádný program Paměť nebyl uložen.
<b>Nastavení 3 sek.</b>	Stiskněte obě tlačítka zároveň a držte po dobu tří vteřin. Na displeji se zobrazí menu.
Signalizace ukončení, signalizace tlačítek	Zvolte hlasitost zvukové signalizace tlačítek: vypnuto – tichá – střední – hlasitá – velmi hlasitá Výchozí nastavení - hlasitá
Automatické vypnutí	Automatické vypnutí sušičky po konci programu nikdy nebo za 15, 30 nebo 60 min. Přednastavení: 15 min
Jazyk	Na displeji zvolte požadovaný jazyk.
<b>Start/Pauza</b> 	Začíná a přerušuje programy.

## Obsluha spotřebiče

### Vložení prádla a zapnutí sušičky

**Upozornění:** Sušička musí být odborně nainstalovaná a připojená.  
→ *Strana 25.*



1. Vložte prádlo do bubnu.
2. Pro zapnutí sušičky stiskněte tlačítko .
3. Zavřete dvířka sušičky.

#### **Pozor!**

#### **Nebezpečí poškození sušičky nebo textilií.**

Nepřiskřípněte prádlo mezi dvířka a těsnění dvířek.

**Upozornění:** Buben sušičky je při otevření, zavření a spuštění programu osvětlen. Osvětlení bubnu zhasne samo.

### Nastavení programu

**Upozornění:** Pokud jste aktivovali dětskou pojistku, musíte ji nejprve deaktivovat, teprve potom můžete nastavit program, viz → *Strana 13.*

1. Zvolte libovolný program, podrobné informace k programům → *Strana 12.*



2. Voličem programů nastavte požadovaný program. Na displeji se zobrazí přednastavené hodnoty zvoleného programu.

**Upozornění:** Přednastavené hodnoty programu jsou standardní nastavení, která jsou stanovená již při zvolení programu. Přednastavené hodnoty programu se po zvolení programu zobrazí na displeji.

3. Pokud si přejete, přednastavené hodnoty změňte. Podrobné informace k tomu od → *Strana 12.*

### Spuštění programu

Stiskněte tlačítko Start.

**Upozornění:** Pokud chcete program zabezpečit proti neúmyslné změně nastavení, aktivujte dětskou pojistku, viz → *Strana 13.*

### Průběh programu

Stav programu se zobrazuje na displeji.

### Změna programu nebo přidání prádla

Během sušení můžete prádlo kdykoli vyjmout nebo přidat a program změnit nebo přizpůsobit.

1. Otevřete dvířka sušičky nebo stiskněte pro přerušení tlačítko Start.
2. Přidejte nebo vyjměte prádlo.
3. Pokud si to přejete, zvolte jiný program nebo přídatnou funkci.
4. Zavřete dvířka sušičky.
5. Stiskněte tlačítko Start.

**Upozornění:** Doba trvání programu na displeji se aktualizuje podle množství a zbývajících vlhkosti prádla. Zobrazené hodnoty se mohou po změně programu nebo množství prádla změnit.

## Přerušení programu

Program můžete kdykoli přerušit tím, že otevřete dvířka sušičky nebo stisknete tlačítko Start.

### Pozor!

**Nebezpečí požáru. Prádlo se může vznítit.**

Pokud program zrušíte, musíte všechno prádlo vyndat a rozprostřít tak, aby se z něj mohlo uniknout teplo.

## Konec programu

Na displeji se zobrazí – HOTOVO. ODEBERTE PRÁDLO.-.

## Vyjmutí prádla a vypnutí sušičky

1. Vyndejte prádlo.
2. Pro vypnutí sušičky stiskněte tlačítko .



## Čištění filtru na vlákna

**Upozornění:** Vlákna a vlasy z prádla se při sušení zachytávají ve filtru na vlákna. Ucpaný nebo znečištěný filtr na vlákna omezuje proudění vzduchu a sušička nemůže dosáhnout plného výkonu. Čisté filtry na vlákna navíc snižují spotřebu elektrického proudu a zkracují dobu sušení.

Filtr na vlákna vyčistěte **po každém** sušení:

1. Otevřete dvířka sušičky a odstraňte z dvířek všechna vlákna.

2. Vytáhněte dvoudílný filtr na vlákna.

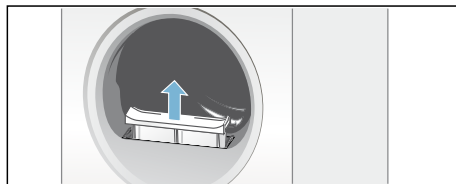

3. Odstraňte vlákna z prohlubně filtru na vlákna.

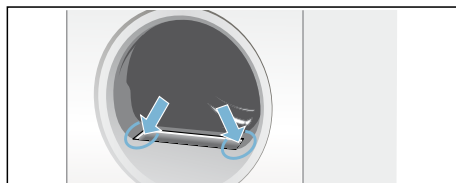

**Upozornění:** Dbejte na to, aby žádná vlákna nespada do otevřeného otvoru.

4. Vytáhněte ze sebe části dvoudílného filtru na vlákna.

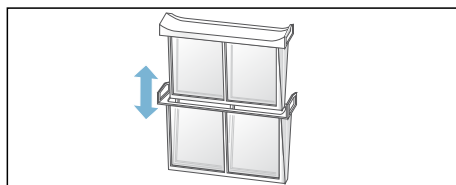

5. Oba filtry odklopte a odstraňte všechna vlákna.

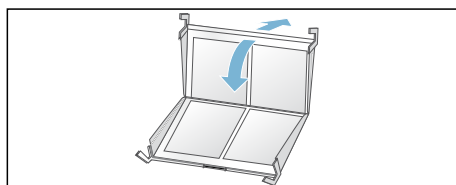



6. Vypláchněte vlákna pod tekoucí teplou vodou.

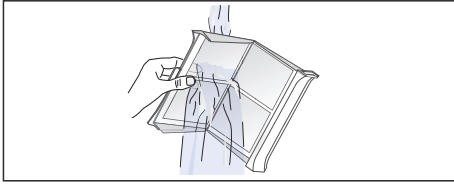

7. Filtry na vlákna osušte, zaklopte je a dvoudílný filtr na vlákna nasadte zpět.

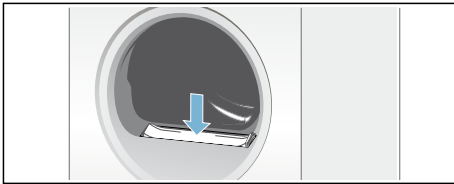

### Pozor!

#### Nebezpečí poškození sušičky.

Sušičku nepoužívejte bez filtru na vlákna nebo s poškozeným filtrem na vlákna.

## Vyprázdnění nádržky na kondenzovanou vodu

### Upozornění

- Kondenzovanou vodu můžete odvádět pomocí volitelného odtoku kondenzované vody\* do odpadu. Viz Instalace..
- Pokud je kondenzovaná voda odváděna pomocí volitelného odtoku kondenzované vody, nemusíte vyprazdňovat nádržku na kondenzovanou vodu.

\* v závislosti na modelu

**Upozornění:** Po každém sušení vyprázdněte nádržku na kondenzovanou vodu, jinak by mohlo dojít k přerušení dalšího sušicího programu, protože by nádržka na kondenzovanou vodu mohla být plná.

1. Vytáhněte nádržku na kondenzovanou vodu ve vodorovné poloze.

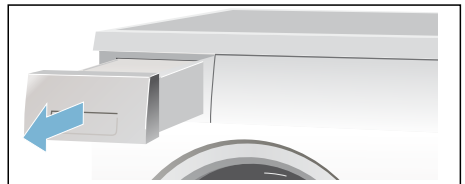

2. Vylijte kondenzovanou vodu.

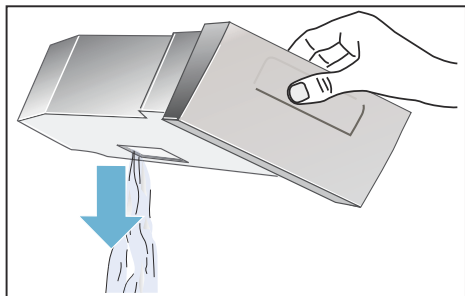

**Pozor!**

**Znečištěná kondenzovaná voda může způsobit poškození zdraví a věcné škody.**

Kondenzovaná voda není pitná a může být znečištěná vlákny. Nepijte ji ani ji nepoužívejte žádným jiným způsobem.

3. Zasuňte nádržku na kondenzovanou vodu tak, až citelně znovu zaskočí do sušičky.



**Upozornění:** Sítko v nádržce na kondenzovanou vodu filtruje kondenzovanou vodu, která se používá pro automatické čištění sušičky. Sítko se čistí vyprázdněním kondenzované vody. Přesto sítko pravidelně kontrolujte, zda v něm nejsou usazené nečistoty a odstraňte je. Viz → *Strana 19*.

## Zvuky

**Upozornění:** Při sušení vznikají zcela normální zvuky způsobené kompresorem a čerpadlem.

Kompresor v sušičce způsobuje občas bzučení. Hlasitost se liší v závislosti na programu a fázi sušení.

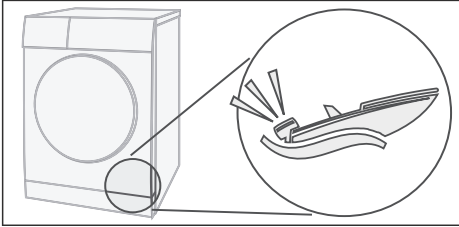

Kompresor se občas odvětrává, a tím vzniká hučivý zvuk.

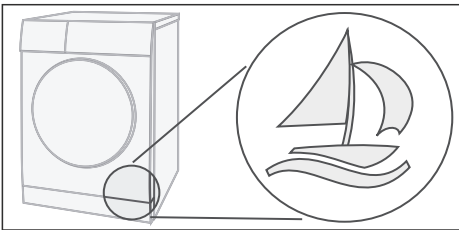

Automatické čištění sušičky způsobuje klepání.

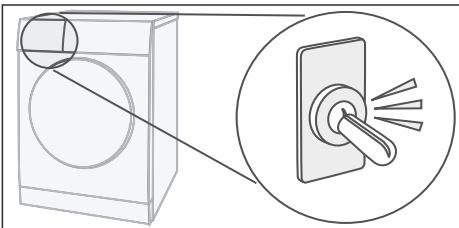

Čerpadlo odčerpává kondenzovanou vodu do nádrčky na kondenzovanou vodu, přitom vydává zvuky čerpání.

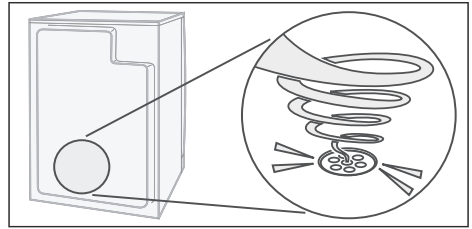

## Čištění

### Čištění sušičky a ovládacího panelu

#### **Varování**

#### **Nebezpečí ohrožení života!**

Sušička je napájena elektrickým proudem, hrozí nebezpečí úrazu elektrickým proudem.

Před čištěním odpojte sušičku od elektrické sítě.

Sušičku čistěte jen vodou a měkkým vlhkým hadříkem.

Odstraňte ihned všechny zbytky pracích prostředků, sprejů nebo jiných zbytků. Nepoužívejte žádné čisticí prostředky nebo prostředky pro ošetření prádla před praním (např. spreje na ošetření prádla před praním nebo prostředky na odstraňování skvrn). K čištění Vašeho spotřebiče nepoužívejte žádné vysokotlaké čističe nebo parní trysky.

## Čištění čidla vlhkosti

**Upozornění:** Sušička je vybavená čidlem vlhkosti z ušlechtilé oceli. Čidlo vlhkosti měří stupeň vlhkosti prádla. Po delší době provozu se na čidle vlhkosti může vytvořit slabá vrstva vodního kamene. Musí se pravidelně odstraňovat.

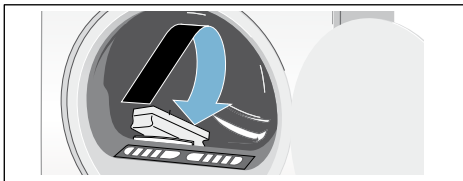

Otevřete dvířka a vyčistěte čidlo vlhkosti drsnější houbičkou.

### Pozor!

#### Nebezpečí poškození čidla vlhkosti.

Čidlo vlhkosti nečistěte abrazivními protředky a drátěnkou.

## Čištění sítka v nádržce na kondenzovanou vodu

**Upozornění:** Sítko v nádržce na kondenzovanou vodu čistí kondenzovanou vodu, která se používá pro automatické čištění sušičky.

1. Vytáhněte nádržku na kondenzovanou vodu ve vodorovné poloze.
2. Vylijte kondenzovanou vodu.
3. Vyměňte sítko.

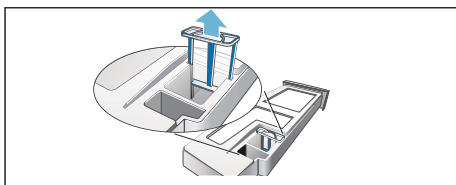

4. Vyčistěte sítko pod tekoucí teplou vodou nebo v myčce nádobí.

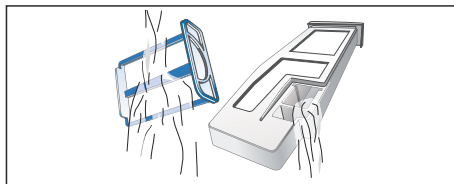

5. Nasadte sítko tak, aby citelně zaskočilo.

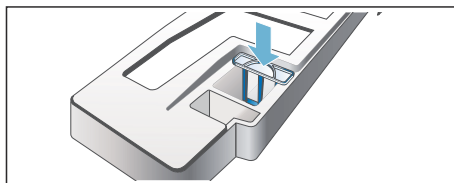

### Pozor!

#### Může dojít k znečištění sušičky vlákny, a tím k poškození.

Sušičku používejte pouze s nasazeným sítkem.

6. Zasuňte nádržku na kondenzovanou vodu tak, až citelně zaskočí.

## ? Co dělat v případě poruchy?

Poruchy	Příčina/odstranění
<b>Prosím, vyprázdněte nádržku na kondenzovanou vodu</b> na displeji a sušení bylo přerušeno.	<ul style="list-style-type: none"> <li>■ Vyprázdněte nádržku na kondenzovanou vodu a stiskněte tlačítko Start → <i>Strana 17</i>.</li> <li>■ Pokud je nainstalovaný volitelný odtok kondenzované vody*, může být ucpaná nebo zalomená hadice odtoku. Zkontrolujte, zda v hadici nejsou usazeniny, a hadici propláchněte. Hadici vedte tak, aby nebyla zalomená.</li> </ul>
<b>Prosím, vyčistěte filtr na vlákna</b> na displeji	<p>Vyčistěte filtr na vlákna a stiskněte tlačítko Start → <i>Strana 16</i>.</p>
<b>Čistí se výměník tepla</b> na displeji.	<p>Nejedná se o závadu. Automaticky se čistí výměník tepla. Během zobrazení tohoto ukazatele nevytahujte nádržku na kondenzovanou vodu.</p>
<b>Sušička se nespustí.</b>	<ul style="list-style-type: none"> <li>■ Je zapojená síťová zástrčka a zkontrolovali jste pojistku?</li> <li>■ Zvolili jste program? Zvolte program.</li> <li>■ Nejsou otevřená dvířka sušičky? Zavřete dvířka.</li> <li>■ Není aktivovaná dětská pojistka? Deaktivujte dětskou pojistku.</li> <li>■ Ne zvolili jste <b>Odložený start</b>? Program se spustí se zpožděním → <i>Strana 13</i>.</li> </ul>
<b>Pomačkání.</b>	<ul style="list-style-type: none"> <li>■ K pomačkání dojde, pokud jste překročili množství prádla nebo jste zvolili pro příslušný druh textilii nesprávný program. V tabulce s programy najdete všechny potřebné informace → <i>Strana 12</i>.</li> <li>■ Oděvy vyjměte hned po usušení, když je necháte ležet v bubnu, dojde ke zmačkání.</li> </ul>
<b>Vytéká voda.</b>	<p>Nejedná se o závadu, sušička možná nestojí rovně. Sušičku vyrovnejte.</p>
Prádlo není úplně suché nebo je ještě příliš vlhké.	<ul style="list-style-type: none"> <li>■ Horké prádlo se zdá být po skončení programu vlhčí, než ve skutečnosti je. Prádlo rozprostřete a nechte ho vychladnout.</li> <li>■ Použijte jemné nastavení pro cíl sušení, prodlouží se tím doba sušení, ale teplota se nezvýší. Prádlo bude sušší → <i>Strana 13</i>.</li> <li>■ Zvolte program s delší dobou sušení nebo zvolte intenzivnější výsledek sušení. Teplota se přitom nezvýší.</li> <li>■ Zvolte časový program pro dosažení ještě vlhkého prádla → <i>Strana 12</i>.</li> <li>■ Pokud jste překročili maximální množství prádla pro daný program, nemůže se prádlo pořádně usušit.</li> <li>■ Vyčistěte čidla vlhkosti v bubnu. Jemná vrstva vodního kamene může zhoršit funkci čidel a prádlo se správně neusuší → <i>Strana 19</i>.</li> <li>■ Sušení bylo přerušeno kvůli výpadku elektrického proudu, plné nádržce na kondenzovanou vodu nebo překročení maximální doby sušení.</li> </ul> <p><b>Upozornění:</b> Řiďte se také radami pro prádlo → <i>Strana 11</i>.</p>

\*v závislosti na modelu

Poruchy	Příčina/odstranění
Příliš dlouhá doba sušení?	<ul style="list-style-type: none"> <li>■ Může být znečištěný filtr na vlákna, což způsobí delší dobu sušení. Vyčistěte filtr na vlákna.</li> <li>■ Pokud je větrací mřížka na sušičce zastavená nebo není volně přístupná, může se tím prodloužit doba sušení. Větrací mřížka musí zůstat volná.</li> <li>■ Pokud je teplota prostředí vyšší než 35 °C, může se doba sušení prodloužit.</li> <li>■ Nedostatečná cirkulace vzduchu v místnosti může prodloužit dobu sušení. V místnosti větrejte.</li> </ul>
Displej zhasne a bliká tlačítko Start.	Nejedná se o závadu. Je aktivní režim úspory energie → <i>Strana 6</i> .
Zbytková voda v nádržce na kondenzovanou vodu, ačkoli je sušička připojená k odtoku kondenzované vody*.	Nejedná se o závadu. Pokud je nainstalovaný odtok kondenzované vody, zůstává na základě samočisticí funkce sušičky v nádobce na kondenzovanou vodu zbytková voda.
V místnosti stoupá vlhkost.	Nejedná se o závadu. V místnosti dostatečně větrejte.
Výpadek elektrického proudu.	Sušicí program se přeruší. Vyměňte prádlo a rozprostřete ho nebo spusťte program znovu.
Při sušení se ozývají neobvyklé zvuky.	Nejedná se o závadu. Zvuky vznikají automatickým čištěním výměníku tepla → <i>Strana 18</i> .
Sušička je na povrchu studená, i když suší.	Nejedná se o závadu. Sušička s tepelným čerpadlem suší efektivně při nízkých teplotách.
*v závislosti na modelu	

**Upozornění:** Nemůžete-li poruchu odstranit sami zapnutím a vypnutím sušičky, obraťte se na zákaznický servis.

## Zákaznický servis

### Zákaznický servis

Nemůžete-li poruchu odstranit sami, (Co dělat v případě poruchy?), obraťte se prosím na náš zákaznický servis. Vždy najdeme vhodné řešení, abychom předešli zbytečným návštěvám techniků.

Kontaktní údaje pro nejbližší zákaznický servis najdete v přiloženém seznamu zákaznických servisů.

Uveďte prosím zákaznickému servisu číslo výrobku (E-Nr.) a výrobní číslo (FD) sušičky.

E-Nr. \_\_\_\_\_ FD \_\_\_\_\_

Tyto údaje najdete na vnitřní straně dvířek sušičky nebo na zadní straně sušičky.

### Důvěřujte kompetentnosti výrobce.

Obraťte se na nás. Tím si zajistíte, že oprava bude provedena vyškolenými servisními techniky, kteří jsou vybaveni originálními náhradními díly.



## Hodnoty spotřeby

### Tabulka s hodnotami spotřeby

Program	Rychlost, kterou bylo prádlo odstředováno	Doba trvání**		Spotřeba energie**	
		8 kg	4 kg	8 kg	4 kg
<b>bavlna</b>		<b>8 kg</b>	<b>4 kg</b>	<b>8 kg</b>	<b>4 kg</b>
suché do skříňě*	1400 ot/min	184 min	116 min	1,12 kWh	0,66 kWh
	1000 ot/min	209 min	132 min	1,27 kWh	0,75kWh
	800 ot/min	228 min	144 min	1,47 kWh	0,87 kWh
suché k žehlení*	1400 ot/min	120 min	76 min	0,61 kWh	0,36 kWh
	1000 ot/min	142 min	90 min	0,77 kWh	0,46 kWh
	800 ot/min	164 min	103 min	0,95 kWh	0,56 kWh
<b>nemač. prádlo</b>		<b>3,5 kg</b>		<b>3,5 kg</b>	
suché do skříňě*	800 ot/min	60 min		0,40 kWh	
	600 ot/min	73 min		0,46 kWh	

\* Nastavení programu pro testy podle platné normy EN 61121.  
 \*\* Hodnoty se mohou lišit od uvedených v závislosti na druhu textilu, složení prádla určeného k sušení, zbytkové vlhkosti textilu a rovněž množství prádla.

### Nejefektivnější program pro bavlněné textilie

Následující „standardní program na bavlnu“ (označený ) je vhodný pro sušení normálně mokrého bavlněného prádla a nejefektivnější ohledně kombinované spotřeby energie pro sušení mokrého bavlněného prádla.

Standardní programy pro bavlnu podle aktuálního nařízení EU 932/2012			
Program+Cíl sušení	Naplnění	Spotřeba energie	Doba trvání programu
 bavlna+suché do skříňě	8 kg/4 kg	1,27 kWh/0,75kWh	209 min/132 min

Nastavení programu pro kontrolu a opatření energetickým štítkem podle směrnice 2010/30/EU





## Technické údaje

**Rozměry:**

84,8 x 59,7 x 63,4 cm

Výška x šířka x hloubka

**Hmotnost:**

55 kg

**Maximální množství prádla:**

8 kg

**Nádržka na kondenzovanou vodu:**

4,6 l

**Napájecí napětí:**

220 - 240 V

**Příkon:**

max. 700 W

**Jištění:**

10 A

**Vnitřní osvětlení bubnu\*****Teplota prostředí:**

5 - 35°C

**Příkon ve vypnutém stavu:**

0 W

**Příkon v pohotovostním režimu  
(nevypnutém stavu):**

0 W

\* v závislosti na modelu



## Instalace a připojení

### Rozsah dodávky

- Sušička
- Návod k použití a instalaci
- Koš na sušení vlny\*
- Odtok kondenzované vody\*

\* v závislosti na modelu

### Instalace a připojení sušičky



#### Varování

##### Nebezpečí ohrožení života!

Sušička je napájena elektrickým proudem, hrozí nebezpečí úrazu elektrickým proudem.

- Zkontrolujte sušičku, zda nezjistíte viditelné poškození. Poškozená sušička se nesmí používat.
- Před připojením k napájení zkontrolujte, zda elektrické napětí uvedené na typovém štítku souhlasí s napájením elektrické zásuvky.
- Používejte pouze proudové chrániče s následujícím označením .
- Dbejte na to, aby síťový kabel nebyl zalomený, přiskřípnutý nebo aby se nedostal do kontaktu se zdrojem tepla nebo ostrými hranami.



#### Varování

##### Děti by se mohly v sušičce zavřít a dostat se do ohrožení života!

Neumísťujte sušičku za dveře nebo posuvné dveře, které by mohly blokovat otevírání dvířek sušičky nebo při něm překážet.

#### Pozor!

##### Nebezpečí poranění!

- Při zdvihání sušičky byste se mohli poranit kvůli vysoké hmotnosti. Nezvedejte sušičku sami.
- Mohli byste si poranit ruce o ostré hrany sušičky. Nedotýkejte se ostrých hran sušičky.
- Vyčnívající díly sušičky mohou při zvedání nebo posunování prasknout. Nepohybujte sušičkou za vyčnívající díly.

#### Pozor!

##### Nebezpečí poškození sušičky nebo textilií!

- Zkontrolujte, zda nedošlo k poškození sušičky při přepravě. Poškozenou sušičku nepoužívejte.
- Zbytková voda v sušičce může zmrznout a poškodit sušičku. Neumísťujte sušičku v místnostech, kde je nebezpečí mrazu.

Při instalaci dbejte na následující:

- na čistý, rovný a pevný podklad,
- aby byla síťová zástrčka neustále přístupná,
- aby byla větrací mřížka sušičky volná a bylo zajištěno dostatečné větrání,
- aby bylo okolí sušičky čisté
- a aby byla sušička vyrovnaná pomocí šroubovacích nožiček. Použijte k tomu vodováhu.

## Změna závěsu dvířek

Změňte závěs dvířek následujícím způsobem:

1. Nastavte volič programů na Aus (Vypnuto), odpojte sušičku od elektrické sítě a otevřete dvířka

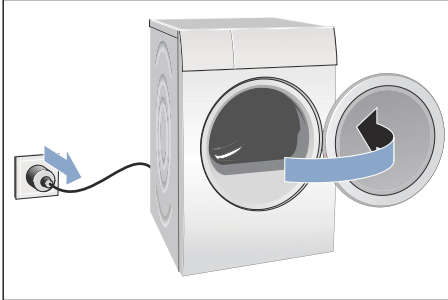

2. Odstraňte šrouby dvířek a následně dvířka odejměte.

**Upozornění:** Použijte výhradně šroubovák T20 (Torx).  
Ke změně zavírání dvířek nepoužívejte žádné jiné nářadí.

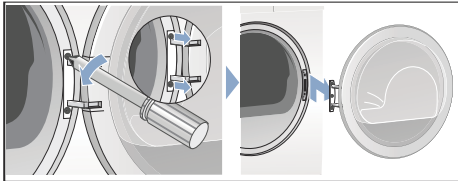

3. Opatrně položte dvířka sušičky na rovný povrch a podložte je např. ručníkem, aby nedošlo k jejich poškrábání nebo poškození.

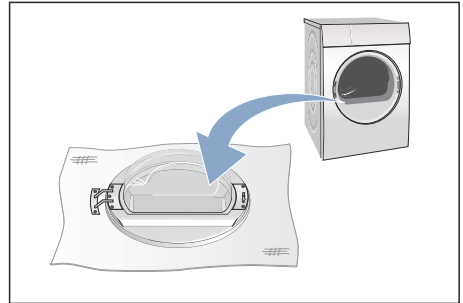

4. Nyní vyšroubujte šrouby ze závěsu dvířek a vyjměte je z dvířek sušičky.

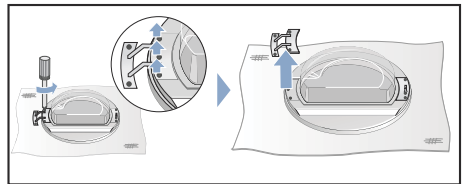

5. Odšroubujte a následně odejměte šrouby z kliky dvířek.

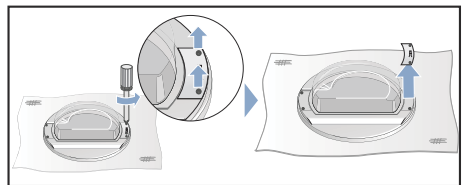

6. Odjistěte dveřní kroužek.

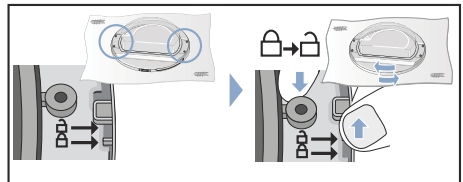

## **CZ** Instalace a připojení

- 7.** Sejměte nyní dvířka sušičky z dveřního kroužku. Otočte dvířka sušičky a nasadte je opět na dveřní kroužek.

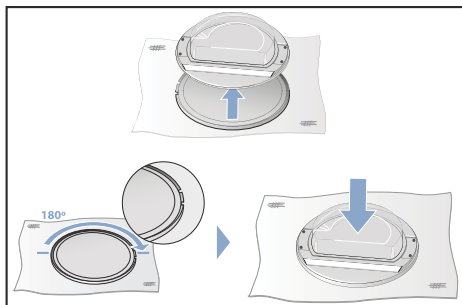

- 8.** Odstraňte šrouby z dvířek sušičky nahore i dole

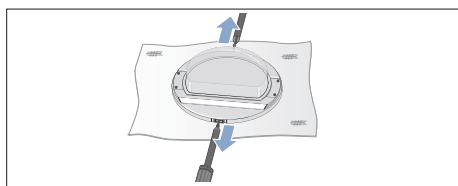

- 9.** Odstraňte kroužky z dvířek sušičky.

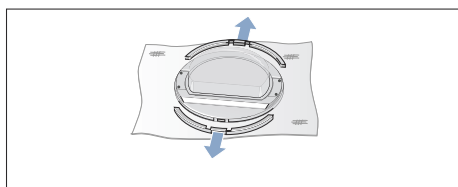

- 10.** Změňte umístění kroužků.

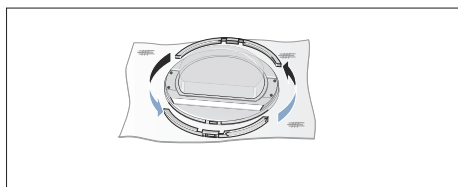

- 11.** Přitiskněte kroužky na dvířka sušičky.

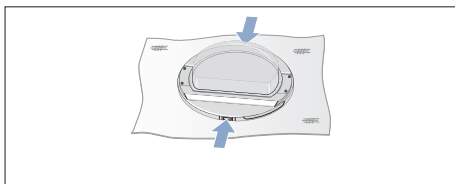

- 12.** Pevně přišroubujte kroužky zpět na dvířka sušičky

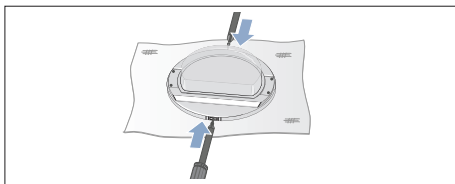

- 13.** Znovu zajistěte dveřní kroužek.

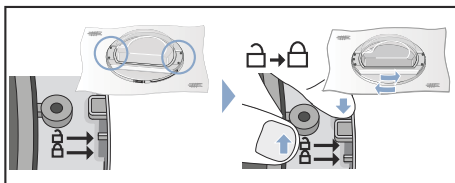

- 14.** Podle obrázku znovu složte dveřní závěs a kliku dvířek a našroubujte je zpět na dvířka sušičky.

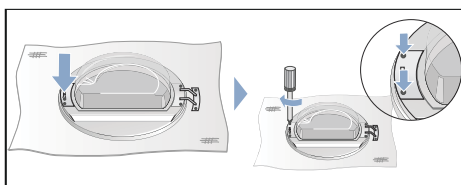
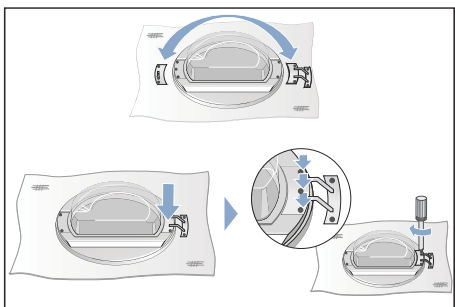

15. Sejměte kryt zámku dvířek.

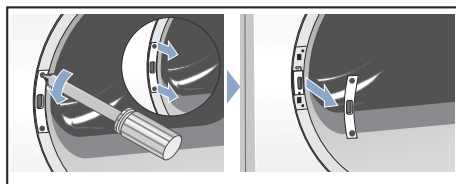

16. Odstraňte dveřní zámek.

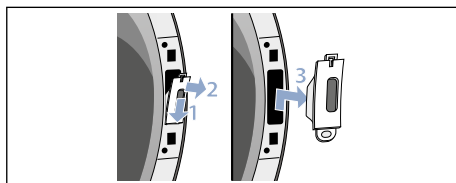

17. Nasadte dveřní zámek (1.) na druhou stranu sušičky a znovu přišroubujte kryt zámku (2.).

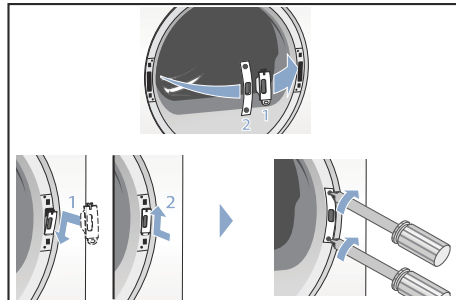

18. Nyní opět našroubujte také dvířka sušičky.

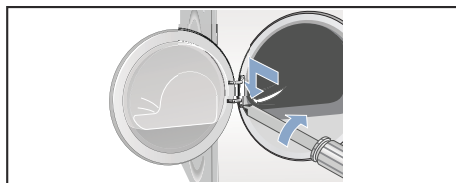

19. Nyní můžete sušičku opět zapojit, zavřít dvířka a spustit program.

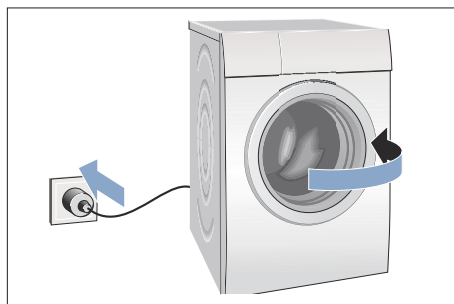

## Volitelné příslušenství

Volitelné příslušenství\* si můžete objednat u zákaznického servisu:

### ■ **Souprava pro spojení pračky a sušičky:**

Sušičku lze prostorově úsporně umístit na vhodnou pračku stejné hloubky a šířky.

Sušičku je bezpodmínečně nutné upevnit na pračku pomocí této spojovací soupravy.

Objednací číslo s výsuvnou pracovní deskou: **WZ20400**;

Objednací číslo bez výsuvné pracovní desky: **WZ11410**.

### ■ **Podstavec:**

Sušičku můžete zvýšit kvůli lepšímu vkládání a vyndávání prádla pomocí podstavce.

Prádlo můžete přemísťovat ve výsuvném koši na prádlo, který je integrovaný v podstavci.

Objednací číslo: **WZ20500**.

### ■ **Koš na sušení vlny:**

Vlněné textilie, sportovní obuv a plyšová zvířátka sušte v koši na sušení vlny.

Objednací číslo: **WZ20600**.

\* v závislosti na modelu

## Přeprava a ochrana proti mrazu

### **Vyprázdněte nádržku na kondenzovanou vodu:**

1. Volič programů nastavte na libovolný program.
2. Stiskněte tlačítko Start.
3. Počkejte 5 minut.  
**Upozornění:** Kondenzovaná voda se odčerpá.
4. Znovu vyprázdněte nádržku na kondenzovanou vodu.
5. Vypněte sušičku.

### **Pozor!**

**Zbytková voda může vytéct a způsobit materiální škody.**

Sušičku přepravujte nastojato.

### **Pozor!**

**Sušička obsahuje chladivo a může se poškodit.**

Sušičku nechte před uvedením do provozu dvě hodiny stát.









Značka	SIEMENS
Model	WT48Y7W3
Kapacita v kg	8
Třída energetické účinnosti - na stupnici A+++ (nejvyšší účinnost, tj. nízká spotřeba energie) do D (nejnižší účinnost, tj. vysoká spotřeba elektrické energie)	A+++
Ekoznačka EU	-
Roční spotřeba energie v kWh <sup>1)</sup>	158
Spotřeba energie standardního programu pro bavlnu v kWh <sup>2)</sup> : s celou náplní	1,27
s poloviční náplní	0,75
Vážená spotřeba energie ve vypnutém stavu v W	0,13
Vážená spotřeba energie v režimu ponechání v zapnutém stavu v W	0,13
Délka režimu ponechání v zapnutém stavu v min.	30
Třída účinnosti sušení - na stupnici od A (nejúspornější) do G (nejméně úsporná)	A
Účinnost sušení standardního programu pro bavlnu v %: s celou náplní	91
s poloviční náplní	91
Vážená účinnost sušení standardního programu pro bavlnu v %:	91
Trvání standardního programu pro bavlnu v min <sup>2)</sup> : s celou náplní	209
s poloviční náplní	132
Vážená délka trvání standardního programu pro bavlnu v min.	165
Hlučnost v dB (A) re 1 pW:	62
Druh spotřebiče	kondenzační
Spotřebič určen k vestavbě	ne

- 1) Roční spotřeba energie v kWh za rok na základě 160 standardních cyklů ve standardním programu bavlna s celou a poloviční náplní a spotřeba v režimech s nízkou spotřebou energie. Skutečná spotřeba energie závisí na tom, jak je spotřebič používán.
- 2) Program Bavlna suchá používaný při plné a poloviční náplni je standardní sušicí program, na který se vztahují informace uvedené na štítku a v informačním listu. Tento program je vhodný pro sušení běžně mokrého bavlněného prádla a je nejefektivnější z hlediska spotřeby energie pro bavlnu.

Případné technické změny, tiskové chyby a odlišnosti ve vyobrazení jsou vyhrazeny bez upozornění.  
Aktuální návod najdete na webových stránkách [www.siemens-home.com/cz](http://www.siemens-home.com/cz)

## **Ujištění dovozce o vydání prohlášení o shodě**

Vážený zákazníku,

dle § 13, odst.5 zákona č.22/97 Sb. Vás ujišťujeme, že na všechny výrobky distribuované společností BSH domácí spotřebiče s.r.o. našim obchodním partnerům bylo vydáno prohlášení o shodě ve smyslu zákona č. 22/97 Sb a nařízení vlády č.168/1997 Sb., 169/1997 Sb. a 177/1997 Sb. a příslušných nařízení vlády.

Toto ujištění dovozce o vydání prohlášení o shodě se vztahuje na všechny výrobky včetně plynových spotřebičů, které jsou obsaženy v aktuálním ceníku firmy BSH domácí spotřebiče s.r.o.

## **Prohlášení o hygienické nezávadnosti výrobků**

Všechny výrobky distribuované společností BSH domácí spotřebiče s.r.o. a přicházející do styku s potravinami splňují požadavky o hygienické nezávadnosti dle zákona č.258/2000 Sb., vyhlášky 38/2001 Sb. Toto prohlášení se vztahuje na všechny výrobky přicházející do styku s potravinami uvedené v aktuálním ceníku firmy BSH domácí spotřebiče s.r.o.

## **Záruční podmínky**

Na tento uvedený výrobek je poskytována záruční lhůta 24 měsíců (ode dne prodeje).

Základním průkazem práv spotřebitele ve smyslu Občanského zákoníku je pořizovací doklad (paragon, faktura, leasingová smlouva ap.). Pokud byl při prodeji vydán záruční list, je tento součástí výrobku s výrobním číslem uvedeným na přední straně tohoto záručního listu. Zejména v případech delší než zákonné záruční lhůty je proto záruční list jediným průkazným dokladem práv uživatele pro uznání prodloužené záruky. Ve vlastním zájmu ho proto uschovejte. Nedílnou součástí záručního listu je doklad o pořízení (paragon, faktura, leasingová smlouva apod.) Pro případ prodloužené záruční lhůty z důvodu dříve provedených oprav je nutno předložit i opravní listy z těchto oprav.

Bezplatný záruční servis je možno poskytnout jen v případě předložení pořizovacího dokladu nebo v případě prodloužené záruky i vyplněného záručního listu (musí obsahovat druh spotřebiče, typové označení, výrobní číslo, datum prodeje a označení prodávajícího v souladu s § 620 odst. 3 Občanského zákoníku). Záruční list vyplňuje prodejce a je v zájmu spotřebitele zkontrolovat správnost a úplnost uvedených údajů. Záruční list je platný pouze v originálu, na kopie nebude brán zřetel.

Záruční oprava se vztahuje výhradně na závady, které vzniknou průkazně v době platné záruční lhůty, a to vadou materiálu nebo výrobní vadou. Takto vzniklé závady je oprávněn odstranit pouze autorizovaný servis. Uplatnit záruku může spotřebitel u autorizovaného servisu nebo v prodejně, kde byl spotřebič zakoupen. Zvolí-li spotřebitel jiný, než nejbližší autorizovaný servis, bude na něm, aby nesl v souvislosti s tím zvýšené náklady.

### **Ze záručních oprav jsou vyloučeny zejména tyto případy:**

- výrobek byl instalován nebo používán v rozporu s návodem k obsluze, příp. s návodem na montáž
- údaje na záručním listu nebo dokladu o zakoupení se liší od údajů na výrobním štítku spotřebiče
- při chybějícím nebo poškozeném výrobním štítku spotřebiče
- je-li výrobek používán k jinému než výrobcem stanovenému účelu - spotřebič je určen k používání v domácnosti.
- záruka neplatí, je-li výrobek používán k profesionálním nebo komerčním účelům
- mechanické poškození (závady vzniklé při přepravě)
- poškození vzniklá nepozorností, živelnou pohromou nebo jinými vnějšími vlivy (např. vyšším napětím v elektrorozvodné síti, extrémně tvrdou vodou apod.)
- neodborným zásahem, nepovolenými konstrukčními změnami nebo opravou provedenou neoprávněnou osobou
- běžná údržba nebo čištění, instalace, programování, kontrola parametrů výrobku
- opotřebením vzniklé používáním spotřebiče

### **Rozšířená záruka nad rámec zákona**

U spotřebičů (pračky, myčky) sériově vybavených systémem Aqua-Stop (patent fy BSH) je výrobcem poskytnuta záruka na škody způsobené chybou tohoto systému. Na tyto škody poskytneme náhradu soukromému spotřebiteli a to po celou dobu životnosti spotřebiče.

### **Upozornění pro prodejce**

Prodejce je povinen dát zákazníkovi platný prodejní doklad, kde bude uvedeno datum prodeje a označení spotřebiče a na požádání zákazníka je povinen vystavit správně a úplně vyplněný záruční list v den prodeje výrobku. Při případné předprodejní reklamaci je třeba předložit řádně vyplněný reklamační protokol.

„Spotřebič není určený pro používání osobami (včetně dětí) se sníženými fyzickými, smyslovými a nebo mentálními schopnostmi, a nebo s nedostatkem zkušeností a vědomostí, pokud jim osoba zodpovědná za jejich bezpečnost neposkytne dohled a nebo je nepoučila o používání spotřebiče.“

## **Kontakt na servis domácích spotřebičů SIEMENS**

BSH domácí spotřebiče, s.r.o.

Pekařská 695/10b

155 00 Praha 5

tel.: +420 251 095 546

email: [opravy@bshg.com](mailto:opravy@bshg.com)

### **Objednávky příslušenství a náhradních dílů**

email: [dily@bshg.com](mailto:dily@bshg.com)

Aktuální informace o servisu naleznete na internetových stránkách  
[www.siemens-home.com/cz](http://www.siemens-home.com/cz).

Zde máte také možnost sjednat opravu pomocí online formuláře.

## **Objednávka opravy a poradenství při poruchách**

CZ 251 095 546

Kontaktní údaje všech zemí najdete v příloženém seznamu zákaznických servisů.



SIEMENS



# Sušička bielizne

WT48Y7W3

[siemens-home.com/welcome](https://siemens-home.com/welcome)

sk Návod na používanie a inštaláciu

## Vaša nová sušička bielizne

Rozhodli ste sa pre sušičku bielizne značky Siemens.

Venujte prosím niekoľko minút vášho času na prečítanie a zoznámenie sa s prednosťami vašej sušičky bielizne.

Na zabezpečenie vysokej kvality značky Siemens bola u každej sušičky bielizne, ktorá opúšťa **našu továreň**, starostlivo preskúšaná jej funkčnosť a bezchybný stav.

Ďalšie informácie k našim výrobkom, príslušenstvu, náhradným dielom a servisu nájdete na našej internetovej stránke [www.siemens-home.com](http://www.siemens-home.com) alebo sa obráťte na naše strediská zákazníckeho servisu.

Ak návod na použitie a inštaláciu opisuje rôzne modely, upozorňuje na príslušných miestach na rozdiely.



Uved'te sušičku bielizne do prevádzky až po prečítaní tohto návodu na použitie a inštaláciu!

## Pravidlá zobrazenia

### Varovanie!

Táto kombinácia symbolu a signálneho slova upozorňuje na možnú nebezpečnú situáciu. Následkom nerespektovania varovania môže byť smrť alebo poranenia.

### Pozor!

Toto signálne slovo upozorňuje na možnú nebezpečnú situáciu. Následkom nerespektovania môžu byť materiálne škody a/alebo škody na životnom prostredí.

### Upozornenie / tip

Upozornenia týkajúce sa optimálneho používania spotrebiča / užitočné informácie.

### 1. 2. 3. / a) b) c)

Jednotlivé kroky postupu sa zobrazia označené číslami alebo písmenami.

■ / -

Výpočet (vymenovanie) sa zobrazí označený okienkami alebo odrážkami.

# Obsah

 <b>Používanie</b> v súlade s určením . . . . .	4	 <b>Zvuky</b> . . . . .	19
 <b>Bezpečnostné upozornenia</b> . . . .	4	 <b>Čistenie</b> . . . . .	19
Elektrická bezpečnosť . . . . .	4	Čistenie sušičky a ovládacieho panela . . . . .	19
Bezpečnosť pre deti . . . . .	4	Čistenie snímača vlhkosti . . . . .	20
Bezpečnosť spotrebiča . . . . .	5	Čistenie sitka v nádržke na skondenzovanú vodu . . . . .	20
 <b>Ochrana životného prostredia</b> . . . .	6	 <b>Poruchy, čo je nutné urobiť?</b> . . . .	21
Obal/starý spotrebič . . . . .	6	 <b>Zákaznícky servis</b> . . . . .	23
Chladivá . . . . .	6	 <b>Hodnoty spotreby</b> . . . . .	24
Upozornenia pre úsporu . . . . .	6	Tabuľka hodnôt spotreby . . . . .	24
 <b>To najdôležitejšie v skratke</b> . . . .	7	Najefektívnejší program na bavlnené textílie . . . . .	24
 <b>Oboznámenie</b> sa so spotrebičom . . . . .	8	 <b>Technické údaje</b> . . . . .	25
Sušička . . . . .	8	 <b>Inštalácia a pripojenie</b> . . . . .	26
Ovládací panel . . . . .	9	Obsah dodávky . . . . .	26
Zobrazovací panel . . . . .	10	Inštalácia a pripojenie sušičky . . . . .	26
 <b>Bielizeň</b> . . . . .	11	Zmena závesu dvierok sušičky . . . . .	27
Príprava bielizne . . . . .	11	Voliteľné doplnkové príslušenstvo . . . .	30
Triedenie bielizne na . . . . .	11	Prerava a ochrana pred mrazom . . . .	30
 <b>Programy a tlačidlá</b> . . . . .	12		
Programy . . . . .	12		
Tlačidlá . . . . .	13		
 <b>Obsluha spotrebiča</b> . . . . .	15		
Vloženie bielizne a zapnutie sušičky . . . . .	15		
Nastavenie programu . . . . .	15		
Spustenie programu . . . . .	15		
Priebeh programu . . . . .	15		
Zmena programu alebo doplnenie bielizne . . . . .	15		
Zrušenie programu . . . . .	15		
Ukončenie programu . . . . .	16		
Vybranie bielizne a vypnutie sušičky . . . . .	16		
Vyčistenie sitka na vlákna . . . . .	16		
Vyprázdnenie nádržky na skondenzovanú vodu . . . . .	17		





## Používanie v súlade s určením

- Sušičku:
  - neprevádzkujte vo vonkajších priestoroch,
  - prevádzkujte len v domácnosti
  - používajte len na sušenie a osviežovanie textílií, ktoré sú podľa etikety pre starostlivosť vhodné do sušičky.
- Sušičku môžu obsluhovať deti od 8 rokov, osoby s obmedzenými fyzickými, zmyslovými alebo duševnými schopnosťami a osoby s nedostatočnými skúsenosťami alebo znalosťami, len ak sú **pod dozorom** alebo ak **boli poučené** zodpovednou osobou.
- Deti mladšie ako 3 roky udržiavajte v bezpečnej vzdialenosti od sušičky.
- Deti nesmú bez dozoru vykonávať žiadne čistiace a údržbové práce na sušičke.
- Zvieratá udržiavajte v bezpečnej vzdialenosti od sušičky.



## Bezpečnostné upozornenia

### Elektrická bezpečnosť



#### Varovanie

#### Ohrozenie života!

Sušička je napájaná elektrickým prúdom, pri ktorom hrozí riziko úrazu elektrickým prúdom.

Preto dodržiavajte tieto pokyny:

- Sieťovej zástrčky sa nikdy nedotýkajte mokrymi alebo vlhkými rukami.

- Sieťové vedenie vyťahujte vždy priamo za zástrčku a nikdy nie za sieťové vedenie, pretože by sa vedenie mohlo poškodiť.
- Nepoužívajte žiadne predlžovacie vedenia, viacnásobné zástrčky alebo viacnásobné spojky.
- Poškodené sieťové vedenie nechajte vymieňať len v zákazníckom servise.

### Bezpečnosť pre deti



#### Varovanie

#### Ohrozenie života alebo nebezpečenstvo poranenia!

Preto dodržiavajte tieto pokyny:

- Sušičku neopenechávajte bez dozoru, ak sú v blízkosti deti alebo osoby, ktoré nedokážu odhadnúť nebezpečenstvo.
- Nenechajte deti, aby sa so sušičkou hrali.
- Deti sa pri hre môžu zamotať do obalov alebo fólií alebo si ich môžu natiahnuť na hlavu a udusiť sa. Obaly, časti obalov a fólie udržiavajte mimo dosahu detí.
- Deti sa môžu zatvoriť do vnútra sušičky. Pri spotrebičoch, ktoré už doslúžili, vyťahujte sieťovú zástrčku, prerežte sieťové vedenie a poškodte zámok na dvierkach sušičky.

## Bezpečnosť spotrebiča

### Varovanie

#### Nebezpečenstvo ohrozenia života!

- Ak boli na čistenie použité priemyselné chemikálie, sušičku nepoužívajte.
- Bielizeň, ktorá bola v kontakte s rozpúšťadlami, olejom, voskom, odstraňovačom vosku, farbou, tukom alebo odstraňovačom škvŕn, sa môže pri sušení vznietiť alebo môže viesť k výbuchu. Bielizeň pred sušením vyperte v horúcej vode s použitím prostriedku na pranie.
- Prach z uhlia alebo múka v okolí sušičky môže viesť k vzniku výbuchu.
- Poškodené konštrukčné prvky vymieňajte len za originálne náhradné diely.
- Penový materiál alebo penová guma sa môže pri sušení zdeformovať alebo roztaviť. Nesušte žiadnu bielizeň, ktorá obsahuje penový materiál alebo penovú gumu.
- Neopierajte sa a nesadajte si na dvierka sušičky, pretože by sa mohla prevrátiť.
- O uvoľnené vedenia alebo hadice by ste mohli zakopnúť. Zabráňte zakopnutiu.
- Ľahké veci, ako sú napríklad vlasy, sa môžu pri sušení nasať do otvoru na vstup vzduchu, udržiavajte ich preto mimo jeho dosahu.
- Posledná časť cyklu sušenia prebieha bez tepla (chladiaci cyklus), aby sa zabezpečilo, že bielizeň zostane pri teplote, ktorá ju nepoškodí.

### Pozor!

#### Hrozí vznik vecných škôd na sušičke alebo na textíliách!

- Sušičku používajte výlučne na sušenie a osviežovanie v domácnosti a na textílie prané vo vode, ktoré sú vhodné na sušenie v sušičke. Akékoľvek iné používanie sa považuje za používanie, ktoré nie je v súlade s určením a je zakázané.



## Ochrana životného prostredia

### Obal/starý spotrebič



Obal zlikvidujte ekologickým spôsobom.

Tento spotrebič je označený v súlade s európskou smernicou 2012/19/EÚ o použitých elektrických a elektronických zariadeniach (waste electrical and electronic equipment – WEEE).

Smernica stanovuje rámec pre spätný odber a recykláciu starých spotrebičov, platný v EÚ.

### Chladivá

Výmenník tepla sušičky obsahuje fluórovany skleníkový plyn nachádzajúci sa v hermeticky uzavretom zariadení.

<b>Skleníkový plyn:</b>	<b>R134a</b>
<b>Množstvo náplne (g):</b>	<b>280</b>
<b>GWP (kgCO<sub>2</sub>/kgRefrig):</b>	<b>1300</b>
<b>Total GWP (kgCO<sub>2</sub>):</b>	<b>364</b>







Sušičku likvidujte odborným spôsobom.

### Upozornenia pre úsporu

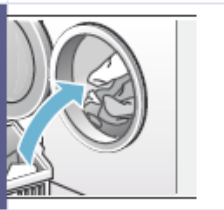
- Bielizeň pred sušením odstred'te. Suchšia bielizeň skracuje čas sušenia a znižuje spotrebu energie.
- Do sušičky vkladajte maximálne množstvá náplne.
 

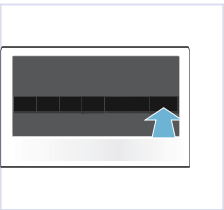
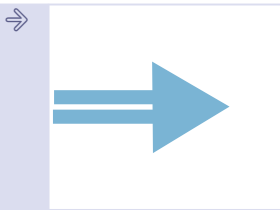
**Upozornenie:** Neprekračujte maximálne množstvá náplne pre jednotlivé programy, pretože to vedie k predĺženiu času sušenia a k zvýšeniu spotreby energie.
- Vyvetrajte miestnosť a vstup vzduchu na sušičke udržiavajte voľný, aby bola zaručená správna výmena vzduchu.
- Vyčistite sitko na vlákna po každom sušení. Znečistené sitko na vlákna predlžuje čas sušenia a zvyšuje spotrebu energie.
- **Režim na úsporu energie:** Ak sa sušička nebude dlhší čas obsluhovať, automaticky sa prepne pred spustením programu a po skončení programu na režim šetrenia energie. Zobrazovací panel a signalizačné kontrolky po niekoľkých minútach zhasnú a bliká tlačidlo Štart. Na aktivovanie osvetlenia stlačte ľubovoľné tlačidlo, otvorte alebo zatvorte dvierka sušičky, prípadne otočte volič programov.

## To najdôležitejšie v skratke

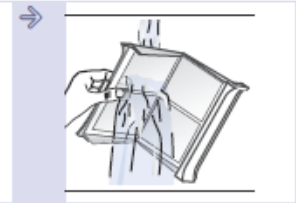
<b>1</b>			
	Naplňte bielizeň a zatvorte dverka.	Zapnite sušičku.	Vyberte si program a v prípade potreby upravte prednastavenia programu.
<b>2</b>			
	Zvoľte tlačidlo Štart.	Sušenie.	Vyberte bielizeň.
<b>3</b>			
	Vypnite sušičku.	Vyprázdňte nádržku na skondenzovanú vodu.	Vyčistite sitko na vlákna.

## Oboznámenie sa so spotrebičom

### Sušička

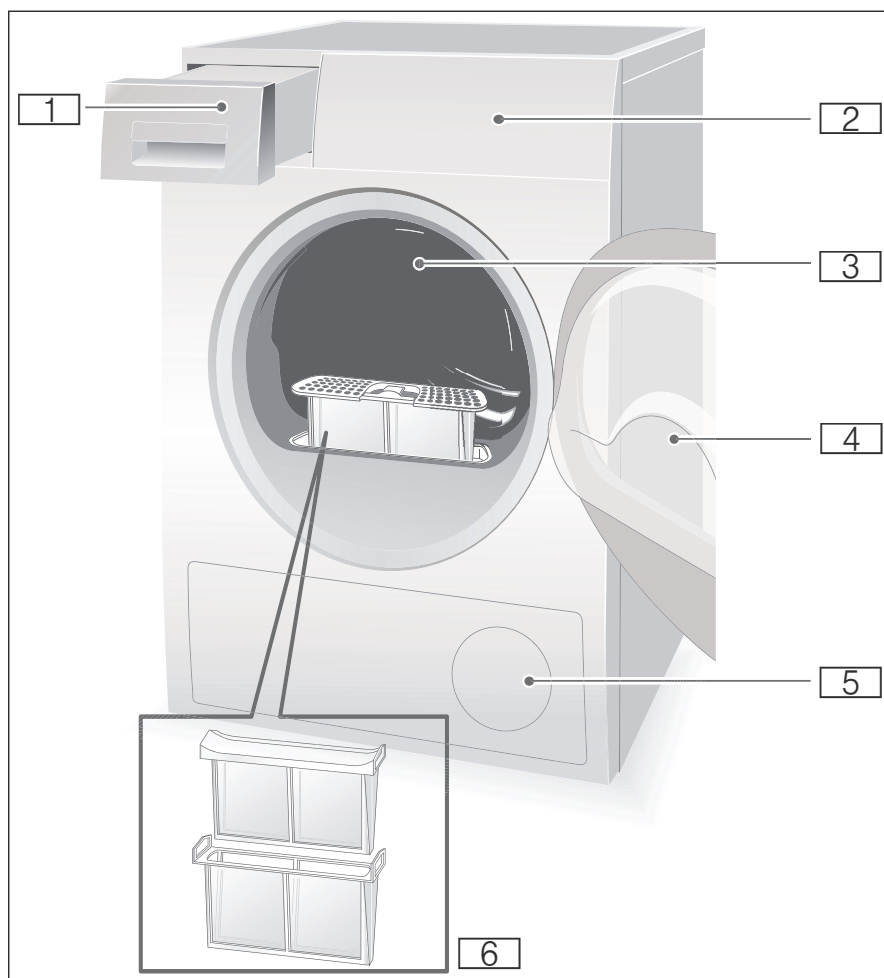

- 1** Nádržka na skondenзованú vodu
- 2** Ovládací a zobrazovací panel
- 3** Osvetlenie vnútra bubna\*
- 4** Dvierka sušičky
- 5** Vstup vzduchu
- 6** Sítko na vlákna

\* podľa modelu

## Ovládací panel

**Upozornenie:** Všetky tlačidlá sú senzitivne, stačí krátke dotknutie sa.

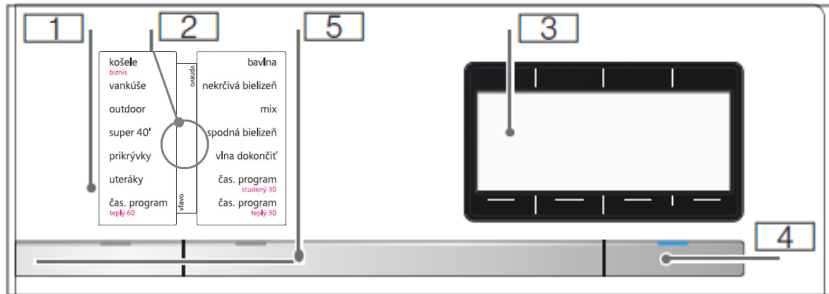

- 1 **Programy** → Strana 12
- 2 **Vollč programov** na zapnutie a vypnutie a výber programu.
- 3 **Zbrazovací panel s tlačidlami** → Strana 10.
- 4 **Tlačidlo Štart** na spustenie alebo prerušenie programu
- 5 **Tlačidlá** → Strana 13

## Zobrazovací panel



### Tlačidlá

Tlačidlá	Popis	Zobrazenie
1	Zvoliť <b>ciel sušenia</b>	Suché na žehlenie Suché do skrine Suché do skrine+
2	Zvoliť <b>ochrana proti pokrčeniu.</b>	120 Funkcia ochrana proti pokrčeniu v minútach
3	Zvoliť <b>Odložený štart.</b>	1:40 Odhadovaný čas trvania programu v hodinách a minútach alebo Časový program. 3h Oneskorenie programu v hodinách pri výbere Odložený štart
4	Zvoliť <b>Nastavenie 3 sek.</b>	Konečný signál Signál tlačidiel Automatické vypnutie Jazyk
5	Zvoliť <b>Možnosti.</b>	Trieda odstred'ovania Nastavenie stupňa sušenia Už.

Podrobnejší popis všetkých tlačidiel od → *Strana 13.*

### Ďalšie ukazovatele

Zobrazenie	Popis
Čistenie výmenníka tepla	Výmenník tepla sa čistí automaticky.
Prosím, vyprázdňte nádržku na skondenzovanú vodu	Vyprázdniť nádržku na skondenzovanú vodu;
Prosím, vyčistite sitko na vlákna	Vyčistiť sitko na vlákna; → <i>Strana 16.</i>
	Detská poistka; → <i>Strana 13.</i>
<b>Pausa/Hotovo/Ochrana proti pokrčeniu</b>	Postup programu: Ochrana pred pokrčením, Koniec, Pauza



## Bielizeň

### Príprava bielizne

#### **Varovanie**

#### **Nebezpečenstvo výbuchu a požiaru!**

Z vreciek textilu vyberte zapaľovače a zápalky.

#### **Pozor!**

#### **Bubon sušičky a textílie by sa mohli poškodiť.**

Odstráňte všetky predmety z vreciek textílií a dodržte nasledujúce zásady:

- Látkové opasky, šnúry na zásterách a pod. zviažte spolu alebo použite vrečko na bielizeň.
- Zapnite zipsy, háčiky a očka a gombíky na obliečkach.
- Vytriedte bielizeň podľa druhu tkaniny a programu sušenia, aby sa dosiahol rovnomerný výsledok sušenia.
- Z textílií odstráňte kovové časti, ako sú napríklad kancelárske sponky.
- Úpletové textílie, ako sú napríklad tričká a trikotová bielizeň, sa pri prvom sušení často zbehnú. Použite šetrný program.
- Nekrčivú bielizeň nesusťe nadmerne. Vedie to k väčšej miere pokrčenia bielizne.
- Pri praní bielizne určenej na sušenie pridajte dávku avivážneho prostriedku podľa údajov výrobcu.

### Triedenie bielizne na

- Vhodné na sušenie v sušičke
- Sušenie pri normálnej teplote
- Sušenie s nízkou teplotou
- Nesušiť v sušičke

Ak sušíte dohromady textílie s tenkými, viacerými alebo hrubými vrstvami, budú rôzne suché. Preto sušíte dohromady len bielizeň s rovnakým druhom tkaniny a štruktúrou, aby sa docielil rovnomerný výsledok sušenia. Ak je podľa vás bielizeň aj potom ešte stále príliš vlhká, môžete si zvoliť časový program na dosušenie → *Strana 12*.

#### **Pozor!**

#### **Na sušičke alebo textíliách môžu vzniknúť vecné škody.**

Nesusťe textílie, ktoré neprepúšťajú vzduch, ako je napríklad pogumovaná bielizeň.





## Programy a tlačidlá







### Programy

Program a textílie	maximálna náplň a nastavenia programu / informácie
Názov programu Pre ktoré textílie je program vhodný.	maximálna náplň vzťahujúca sa na hmotnosť textílií v suchom stave možné nastavenia programu
<b>Bavlna (Baumwolle)</b> Odolné a na vyváрку vhodné textílie z bavlny alebo ľanových vlákien.	<b>8 kg</b>
<b>Nekrčivá bielizeň (Pflegeleicht)</b> Textílie zo syntetickej alebo zmesovej tkaniny.	<b>3,5 kg</b>
<b>Rychlý/Mix (Schnell/Mix)</b> Zmiešaná náplň pozostávajúca z textílií z bavlny a syntetického materiálu	<b>3 kg</b>
<b>Spodná bielizeň (Dessous)</b> Na chúlolistivú spodnú bielizeň, ktorá sa môže prať, napr. zo zamatu, čipky, lycry, hodvábu alebo saténu.	<b>1 kg</b>
<b>Vlna dokončiť(Wolle finish)</b> Textílie vhodné do sušičky, z vlny alebo s podielom vlny	<b>3 kg</b>
<b>30' studený (Zeit 30' kalt)</b> Všetky druhy textilu. Na osvieženie alebo prevetranie málo nosených kusov bielizne.	<b>3 kg</b> Čas sušenia si môžete prispôsobiť tlačidlom <b>Cieľ sušenia</b>
<b>30' teplý (Zeit 30' warm)</b> Časový program pre všetky textílie okrem vlny a hodvábu. Dosušte už predsušenú alebo ešte mierne vlhkú bielizeň. Vhodný aj na dosušenie viacvrstvej hrubej bielizne, ktorá sa ťažko suší. <b>Upozornenie:</b> Tento program je vhodný na sušenie jednotlivých vlnených textílií, športovej obuvi a plyšových hračiek. Tieto výrobky sušte len s použitím košíka na vlnu .	<b>3 kg</b> Čas sušenia si môžete prispôsobiť tlačidlom <b>Cieľ sušenia</b>

<b>60 'teplý (Zeit 60' warm)</b>	<b>3 kg</b>
Časový program pre všetky textilie okrem vlny a hodvábu. Dosušte už predsušenú alebo ešte mierne vlhkú bielizeň. Vhodný aj na dosušenie viacvrstvovej hrubej bielizne, ktorá sa ťažko suší. <b>Upozornenie:</b> Tento program je vhodný na sušenie jednotlivých vlnených textílií, športovej obuvi a plyšových hračiek. Tieto výrobky sušte len s použitím košíka na vlnu .	
<b>Košele/blúzky/biznis (Hemden)</b>	<b>3 kg</b>
Nežehlivé košele/blúzky z bavlny, ľanu, syntetických vlákien alebo zmesových tkanín	
<b>Vankúše (Kopfkissen)</b>	<b>1,5kg</b>
Perím plnené textilie, vankúše, prikrývky. Nadrozmerné kusy sušiť samostatne.	
<b>Outdoor</b>	<b>1,5 kg</b>
Oblečenie odolné proti vplyvom počasia a outdoorové oblečenie s membránovým povrchom a hydrofóbne textilie	
<b>Super rýchly 40' (Super 40')</b>	<b>2 kg</b>
Syntetika a ľahká bavlna	
<b>Prikrývky (Decken)</b>	<b>2,5 kg</b>
Textilie naplnené syntetickým vláknom, vankúše, deky a prikrývky. Veľké kusy sušiť samostatne. Postup podľa pokynov na etikete textilie.	
<b>Uteráky (Handtücher)</b>	<b>6 kg</b>
odolné uteráky z bavlny	

## Tlačidlá

Tlačidlá		Vysvetlenie a odporúčania
<b>Upozornenie:</b> Nie všetky tlačidlá sú dostupné vo všetkých programoch		
<b>Ciel sušenia:</b>		Vyberte cieľ sušenia (napr. Suché do skrine) resp. čas sušenia (20 min až 3h 30 min, v závislosti od modelu a zodpovedajúci sušenej bielizni.. Zvoľte cieľ sušenia zodpovedajúci sušené bielizni.. Ak ste vybrali cieľ sušenia, zostáva táto voľba uložená pre všetky programy okrem bavlny aj po vypnutí sušičky.
 Suché do skrine plus		Viacvrstvová silná bielizeň, ktorá ťažko schne
 Suché do skrine		Normálna jednovrstvová bielizeň.
 Suché na žehlenie		Normálna jednovrstvová bielizeň, ktorá má po sušení zostať vlhká na žehlenie a je vhodná na žehlenie a vyvesenie.

Tlačidlá	Vysvetlenia a upozornenia
<b>Ochrana proti pokrčeniu</b>	Bubon bude pohybovať bielizňou v pravidelných intervaloch po sušení 60 až 120 minút, v každom programe, aby sa predišlo pokrčeniu.
<b>Odložený štart</b>	Program sa skončí o 1 h až 24 h. Nastavte zostávajúci čas v hodinových krokoch, čím oneskoríte spustenie programu. V indikačnom poli sa zobrazí požadovaný počet hodín, po ktorom program skončí.
 <b>Detská poistka</b>	Aktivujte alebo deaktivujte detskú poistku stlačením tlačidla počas 5tich sekúnd.
 <b>Možnosti</b>	Stlačte tlačidlo a na displeji sa zobrazí menu.
 <b>Trieda odstreďovania</b>	Nastavte otáčky odstreďovania, pri ktorých sa bude bielizeň odstreďovať. Je možné nastaviť presnejší údaj doby sušenia. Voliteľne od 600 do 1800 ot / min. Prednastavenie: 1000 ot/min.
 <b>Jemné nastavenie stupňa sušenia</b>	Ak je podľa vášho názoru bielizeň po sušení príliš vlhká, môžete jemne upravovať ciele sušenia, ako je napríklad program Suché do skrine. Cieľ sušenia sa dá pomocou stupňa sušenia zvyšovať v troch stupňoch od +1 do +3. Ak ste upravili cieľ sušenia, zostáva toto nastavenie uložené pre všetky programy aj po vypnutí sušičky.
 <b>Už</b>	Znížená teplota na citlivé textilie, ako napr. polyakryl alebo elastan, môže predĺžiť čas sušenia.
<b>Pamäť 1/2</b>	Uložte jednotlivé nastavenia programov do Pamäte 1 alebo Pamäte 2. Zvoľte požadované nastavenia programov a držte tlačidlo Pamäť 1 alebo Pamäť 2 tri sekundy, pokiaľ sa na displeji neobjaví, že bol program Pamäť 1 alebo 2 uložený. Vami zvolené nastavenia programu zostanú uložené aj po vypnutí sušičky. Predvolené nastavenie: Žiadny program Pamäť nebol uložený.
<b>Nastavenie 3 sec.</b>	Stlačte obe tlačidlá zároveň a držte tri sekundy. Na displeji sa zobrazí menu.
Signalizácia ukončenia, Signalizácia tlačidiel	Zvoľte hlasitosť zvukovej signalizácie tlačidiel: vypnuté – tichá – stredná hlasitosť – veľmi hlasitá. Predvolené nastavenie: hlasitá
Automatické vypnutie	Automatické vypnutie sušičky po konci programu nikdy alebo za 15, 30 alebo 60 min. Prednastavenie: 15 min.
Jazyk	Na displeji vyberte požadovaný jazyk
<b>Štart/pauza</b> 	Spustenie a pozastavenie programu.

## Obsluha spotrebiča

### Vloženie bielizne a zapnutie sušičky

**Upozornenie:** Sušička musí byť nainštalovaná a pripojená odborným spôsobom, → *Strana 26*.



1. Vložte bielizeň do bubna.
2. Stlačte tlačidlo , aby sa sušička zapla.
3. Zatvorte dvierka sušičky.

#### Pozor!

**Na sušičke alebo textíliách môžu vzniknúť vecné škody.**

Nezacvknite bielizeň medzi dvierka sušičky a tesnenie dvierok.

**Upozornenie:** Bubon sušičky je pri otvorení, zatvorení a spustení programu osvetlený. Osvetlenie bubna sa zapína samo.

### Nastavenie programu

**Upozornenie:** Ak ste aktivovali detskú poistku, musíte ju naprv deaktivovať a až potom budete môcť nastaviť program, pozrite si → *Strana 14*.

1. Vyberte si požadovaný program, podrobné informácie o programoch získate → *Strana 12*



2. Nastavte požadovaný program na voľiči programov. Na zobrazovacom paneli sa zobrazujú prednastavenia

programu platné pre vybraný program.

**Upozornenie:** Prednastavenia programu sú štandardnými nastaveniami ktoré sú určené už pri výbere programu. Prednastavenia programu vidíte na zobrazovacom paneli po výbere programu.

3. Ak si to želáte, upravte prednastavenia programu. Podrobné informácie o tomto úkone získate → *Strana 12*.

### Spustenie programu

Zvoľte tlačidlo Štart.

**Upozornenie:** Ak chcete program zabezpečiť proti neúmyselnému prestaveniu použite detskú poistku, pozrite si → *Strana 14*.

### Priebeh programu

Stav programu sa zobrazuje na zobrazovacom paneli.

### Zmena programu alebo doplnenie bielizne

Počas sušenia môžete kedykoľvek vybrať alebo doplniť bielizeň a zmeniť alebo prispôbiť program.

1. Otvorte dvierka sušičky alebo zvolte tlačidlo Štart pre pozastavenie (pauzu).
2. Doplníte bielizeň alebo vyberte textílie.
3. Ak si to želáte, vyberte iný program alebo nejakú doplnkovú funkciu.
4. Zatvorte dvierka sušičky.
5. Zvoľte tlačidlo Štart.

**Upozornenie:** Trvanie programu na zobrazovacom paneli sa aktualizuje podľa náplne a zvyškovej vlhkosti bielizne. Zobrazené hodnoty sa môžu zmeniť po zmene programu alebo po úprave naplnenia.

## Zrušenie programu

Program možno kedykoľvek prerušiť tým, že otvoríte dverka sušičky alebo stlačíte tlačidlo Štart pre pozastavenie (pauzu).

### Pozor!

**Nebezpečenstvo požiaru. Bielizeň sa môže vznietiť.**

Ak zrušíte program, musíte všetky kusy bielizne vybrať a rozprestrieť tak, aby z nich mohlo uniknúť teplo.

## Ukončenie programu

Na zobrazovacom paneli sa zobrazí - HOTOVO. VYBERTE BIELIZEŇ.-.

## Vybranie bielizne a vypnutie sušičky

1. Vyberte bielizeň.
2. Otočte volič programov na pozíciu pre vypnutie.



## Vyčistenie sitka na vlákna

**Upozornenie:** Pri sušení sa vlákna a vlasy alebo chlpy pochádzajúce z bielizne zachytávajú v sitku na vlákna. Upchaté alebo znečistené sitko na vlákna znižuje prúd vzduchu a sušička tak nemôže dosiahnuť svoj úplný výkon. Čisté sitká na vlákna navyše znižujú spotrebu elektrického prúdu a skracujú čas sušenia.

Vyčistite sitko na vlákna **po každom** sušení:

1. Otvorte dverka sušičky a odstráňte všetky vlákna od dverok.
2. Vytiahnite dvojdielne sitko na vlákna.

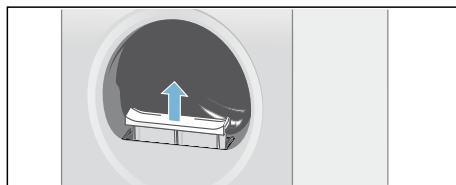

3. Odstráňte vlákna z priehlbiny sitka na vlákna.

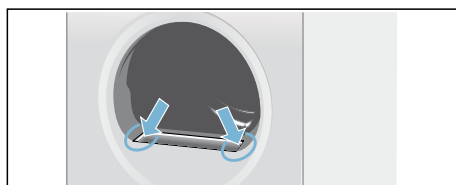

**Upozornenie:** Dávajte pozor na to, aby do otvorenej šachty nespadli žiadne vlákna.

4. Dvojdielne sitko na vlákna rozložte.

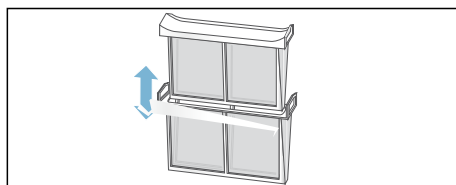

5. Obidve sitká roztvorte (odklopte) a odstráňte všetky vlákna.

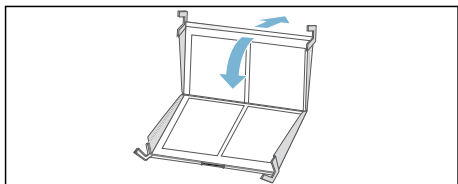

6. Opláchnite vlákna pod tečúcou vodou.

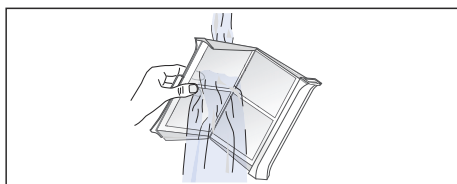

7. Osušte sitká na vlákna, sklopte ich spolu a dvojdielne sitko na vlákna opäť nasadte.

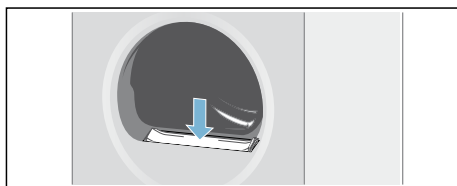

**Pozor!**  
**Môže dôjsť k poškodeniu sušičky.**

Sušičku neprevádzkujte bez alebo s poškodeným sitkom na vlákna.

## Vyprázdenie nádržky na skondenzovanú vodu

### Upozornenia

- Skondenzovanú vodu môžete prostredníctvom voliteľného doplnkového odtoku na skondenzovanú vodu\* odvádzať do odpadových vôd. Inštaláciu si pozrite na → *Strana 26*.
- Ak skondenzovanú vodu odvádzate prostredníctvom voliteľného doplnkového odtoku skondenzovanej vody, nemusíte vyprázdňovať nádržku na skondenzovanú vodu.

\* podľa modelu

**Upozornenie:** Po každom sušení vyprázdňte nádržku na skondenzovanú vodu, ináč sa ďalší program sušenia môže zrušiť z dôvodu, že je nádržka na skondenzovanú vodu plná.

1. Vodorovne vytiahnite von nádržku na skondenzovanú vodu.

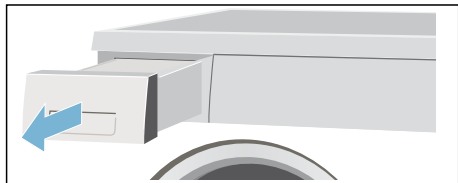

2. Vylejte skondenzovanú vodu.

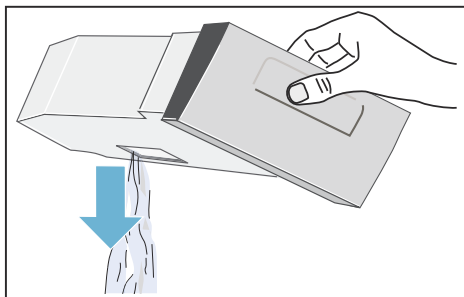

3. Nádržku na skondenzovanú vodu znova zasuňte do sušičky tak, aby citeľne zapadla.

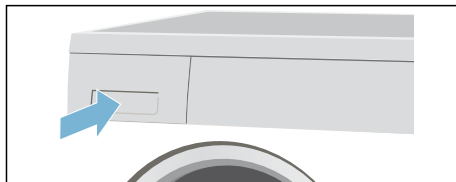

**Upozornenie:** Sitko v nádržke na skondenzovanú vodu filtruje skondenzovanú vodu, ktorá sa používa na automatické čistenie vašej sušičky. Sitko sa čistí vyprázdnením skondenzovanej vody. Napriek tomu sitko pravidelne kontrolujte, či neobsahuje zostatkové usadeniny a tie odstráňte. Pozrite si → *Strana 20*.

### Pozor!

**Znečistená skondenzovaná voda môže poškodiť zdravie a spôsobiť vecné škody.**

Skondenzovaná voda nie je pitná a môže byť znečistená vláknami. Nepite ju a ani ju ďalej nepoužívajte.

## Zvuky

**Upozornenie:** Pri sušení vytvára kompresor a čerpadlo úplne normálne zvuky.

Kompresor v sušičke občas spôsobuje vznik bzučania. Hlasitosť zvuku pritom kolíše v závislosti od programu a postupu sušenia.

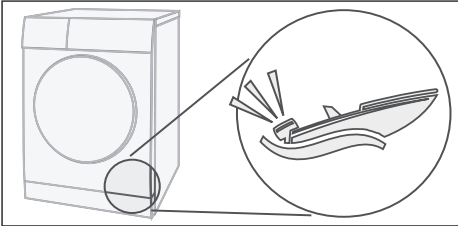

Kompresor sa občas prevzdušňuje, pričom vzniká zvuk bzučania.

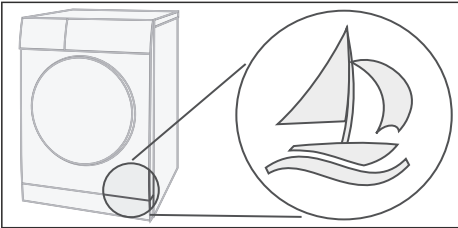

Automatické čistenie sušičky spôsobuje zvuk cvakania/klepania.

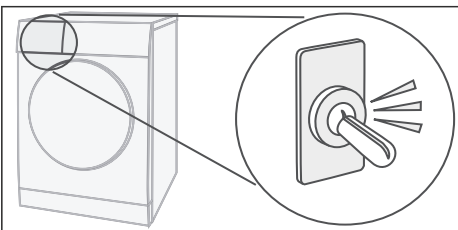

Skondenzovaná voda sa pomocou čerpadla čerpá do nádrčky na skondenzovanú vodu. Prítom vznikajú zvuky typické pre čerpadlá.

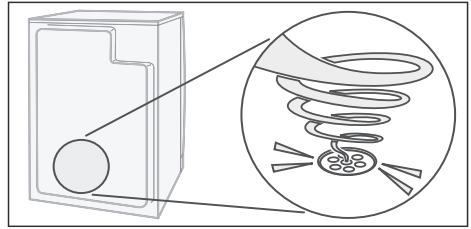

## Čistenie

### Čistenie sušičky a ovládacieho panela

#### Varovanie

#### **Ohrozenie života!**

Sušička je napájaná elektrickým prúdom, pri ktorom hrozí riziko úrazu elektrickým prúdom. Pred čistením odpojte sušičku od elektrickej siete.

Sušičku čistite len s použitím vody mäkkou vlhkou handrou.

Všetky zvyšky pracieho prostriedku, sprejov alebo iných zvyškov ihneď odstráňte.

Nepoužívajte žiadne čistiace prostriedky alebo prostriedky na predbežnú úpravu bielizne (napr. predpierkové spreje alebo prostriedky na odstraňovanie škvŕn). Na čistenie prístroja nepoužívajte vysokotlakové čističe alebo parné trysky.



## Čistenie snímača vlhkosti

**Upozornenie:** Sušička je vybavená snímačom vlhkosti z ušľachtilej ocele. Snímač vlhkosti meria stupeň vlhkosti bielizne.

Po dlhšom čase prevádzky sa môže na snímači vlhkosti vytvoriť vrstva vodného kameňa. Tú je potrebné pravidelne odstraňovať.



Otvorte dverka a očistite snímač vlhkosti pomocou zdrsenej špongie.

### Pozor!

**Snímač vlhkosti sa môže poškodiť.**

Snímače vlhkosti nečistite použitím abrazívnych prostriedkov a ocelevej vlny.

## Čistenie sitka v nádržke na skondenzovaný vodu

**Upozornenie:** Sitko v nádržke na skondenzovaný vodu čistí skondenzovaný vodu, ktorá sa používa na automatické čistenie vašej sušičky.

1. Vodorovne vytiahnite von nádržku na skondenzovaný vodu.
2. Vylejte skondenzovaný vodu.
3. Vyberte sitko.

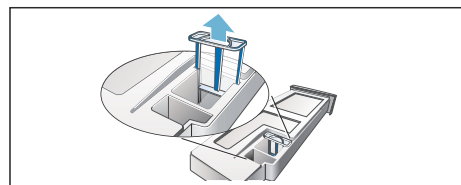

4. Vyčistite sitko pod teplou tečúcou vodou alebo v umývačke riadu.

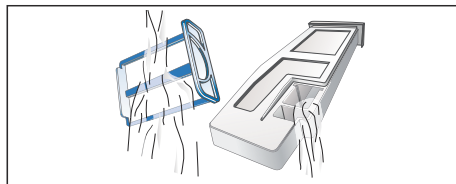

5. Nasadte sitko až kým citeľne nezaskočí.

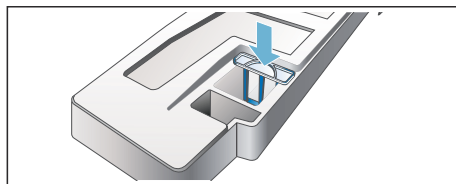

### Pozor!

**Sušička sa môže znečistiť vláknami, a tým sa môže poškodiť.**

Sušičku bielizne používajte len s vloženým filtrom.

6. Nasuňte nádržku na skondenzovaný vodu, až kým citeľne nezaskočí.

## Poruchy, čo je nutné urobiť?

Poruchy	Príčina/Odstránenie
<b>Vyprázdnite nádržku na skondenzovaný vodu</b> v indikačnom poli a sušenie sa zrušilo.	<ul style="list-style-type: none"> <li>■ Vyprázdnite nádržku na skondenzovaný vodu a stlačte tlačidlo štart → <i>Strana 17</i>.</li> <li>■ Ak je nainštalovaný voľiteľný doplnkový odtok skondenzovanej vody*, môže byť hadica odtoku upchatá alebo zalomená. Skontrolujte hadicu a výskyt usadenín v nej a hadicu prepláchnite. Uložte hadicu tak, aby nebola zalomená.</li> </ul>
<b>Vyčistite sitko na vlákna</b> v indikačnom poli	Vyčistite sitko na vlákna a stlačte tlačidlo štart → <i>Strana 16</i> .
<b>Výmenník tepla sa čistí</b> v indikačnom poli.	Nejde o chybu. Výmenník tepla sa čistí automaticky. Nádržku na skondenzovaný vodu počas indikácie nevyťahujte.
Sušička sa nespustí.	<ul style="list-style-type: none"> <li>■ Je sieťová zástrčka zasunutá? Skontrolovali ste poistku?</li> <li>■ Je program zvolený? Zvoľte program.</li> <li>■ Sú dverka sušičky otvorené? Zatvorte dverka.</li> <li>■ Je aktivovaná detská poistka? Deaktivujte detskú poistku.</li> <li>■ Je zvolená funkcia <b>Odložený štart</b>? Program sa spustí s určitým oneskorením → <i>Strana 14</i>.</li> </ul>
Vznik záhybov, krčenie.	<ul style="list-style-type: none"> <li>■ K pokrčeniu môže dôjsť, keď prekročíte množstvo náplne alebo zvolíte nesprávny program pre druh vašich textílií. V tabuľke programov nájdete všetky potrebné informácie → <i>Strana 12</i>.</li> <li>■ Oblečenie vyberte hneď po vysušení. Tým, že zostanú ležať v bubne, dochádza k ich pokrčeniu.</li> </ul>
Voda vyteká.	Žiadna chyba, sušička možno stojí na šikmej ploche. Vyrovnajte sušičku.
Bielizeň nie je správne suchá alebo je ešte príliš vlhká.	<ul style="list-style-type: none"> <li>■ Teplá bielizeň je po skončení programu na dotyk vlhkejšia, ako je v skutočnosti. Bielizeň rozprestrite a nechajte uniknúť teplo.</li> <li>■ Ak použijete jemné nastavenie cieľa sušenia, predĺži sa tým čas sušenia, ale nezvýši sa teplota. Vaša bielizeň bude suchšia → <i>Strana 14</i>.</li> <li>■ Zvoľte program s dlhším časom sušenia alebo zvýšte cieľ sušenia. Teplota sa pritom nezvýši.</li> <li>■ Vyberte si časový program na dosušenie bielizne, ktorá je ešte vlhká → <i>Strana 12</i>.</li> <li>■ Ak ste prekročili maximálne množstvo náplne pre daný program, bielizeň sa správne nevysuší.</li> <li>■ Vyčistite snímač vlhkosti v bubne. Jemná vrstva vodného kameňa môže ovplyvniť správne fungovanie senzorov a vaša bielizeň nebude správne vysušená → <i>Strana 20</i>.</li> <li>■ Sušenie sa zrušilo v dôsledku výpadku elektrickej siete, plnej nádržky na skondenzovaný vodu alebo prekročenia maximálneho času sušenia.</li> </ul> <p><b>Upozornenie:</b> Venujte pozornosť aj tipom k vašej bielizni → <i>Strana 11</i>.</p>

\* podľa modelu

Poruchy	Príčina/Odstránenie
Je čas sušenia príliš dlhý?	<ul style="list-style-type: none"> <li>■ Sitko na vlákna môže byť znečistené, čo vyvolá dlhší čas sušenia. Vyčistite sitko na vlákna.</li> <li>■ Ak je vetracia mriežka na sušičke bielizne zatarasená alebo nie je voľne prístupná, čas sušenia sa môže zvýšiť. Vetráciu mriežku udržiajte voľnú.</li> <li>■ Ak je teplota okolia vyššia ako 35 °C, môže sa čas sušenia predĺžiť.</li> <li>■ Nedostatočná cirkulácia vzduchu v miestnosti môže predĺžiť čas sušenia. Vytvrajte miestnosť.</li> </ul>
Indikačné pole zhaslo a bliká tlačidlo štart.	Nejde o chybu. Energeticky úsporný režim je aktívny → <i>Strana 6</i> .
Zvyšková voda v nádržke na skondenzo- vanú vodu, hoci je sušička pripojená k odtoku skondenzo- nej vody*.	Nejde o chybu. Ak je nainštalovaný odtok skondenzovanej vody, na základe samočistiacej funkcie sušičky zostane v nádržke na skondenzo- vanú vodu zvyšková voda.
Vlhkosť v miestnosti stúpa.	Nejde o chybu. Miestnosť dostatočne vetrajte.
Výpadok elektrického prúdu.	Program sušenia sa zruší. Vyberte bielizeň a rozprestrite ju alebo znova spustíte program.
Neobvyklé zvuky pri sušení.	Nejde o chybu. Zvuky vznikajú v dôsledku automatického čistenia výmenníka tepla → <i>Strana 19</i> .
Sušička sa aj napriek sušeniu zdá byť studená.	Nejde o chybu. Sušička s tepelným čerpadlom suší účinne pri nízkych teplotách.
* podľa modelu	

**Upozornenie:** Ak nemôžete poruchu sami odstrániť vypnutím a zapnutím sušičky, obráťte sa na zákaznícky servis.



## Zákaznícky servis

### Zákaznícky servis

Ak nedokážete poruchu odstrániť sami (Poruchy, čo je nutné urobiť?), obráťte sa na náš zákaznícky servis.

Vždy nájdeme vhodné riešenie, aby sme zabránili aj zbytočným návštevám technika.

Kontaktné údaje platné pre najbližšie stredisko zákazníckeho servisu nájdete v priloženom zozname stredísk zákazníckeho servisu.

Zákazníckemu servisu, prosím, uveďte číslo výrobku (E-Nr.) a výrobné číslo (FD) sušičky.

E-Nr. \_\_\_\_\_ FD \_\_\_\_\_

Tieto údaje nájdete na vnútornej strane dvierok sušičky alebo na zadnej strane sušičky.

### **Spoločníte sa na kompetentnosť výrobcu.**

Obráťte sa na nás. Zabezpečíte tak, že opravu vykonajú vyškolení servisní technici, ktorí sú vybavení originálnymi náhradnými dielmi.



## Hodnoty spotreby

### Tabuľka hodnôt spotreby

Program	Počet otáčok pri odstreďovaní, s ktorými sa bielizeň odstreďovala	Čas trvania**		Spotreba energie**	
		8 kg	4 kg	8 kg	4 kg
<b>Bavlna</b>					
Suché do skrine*	1400 ot/min	184 min	116 min	1,12 kWh	0,66 kWh
	1000 ot/min	209 min	132 min	1,27 kWh	0,75 kWh
	800 ot/min	228 min	144 min	1,47 kWh	0,87 kWh
Suché na žehlenie*	1400 ot/min	120 min	76 min	0,61 kWh	0,36 kWh
	1000 ot/min	142 min	90 min	0,77 kWh	0,46 kWh
	800 ot/min	164 min	103 min	0,95 kWh	0,56 kWh
<b>Nekrčivá bielizeň</b>		<b>3,5 kg</b>		<b>3,5 kg</b>	
Suché do skrine*	800 ot/min	60 min		0,40 kWh	
	600 ot/min	73 min		0,46 kWh	

\* Nastavenie programu pre testy podľa platnej normy EN61121.

\*\* Hodnoty sa v závislosti od druhu textílie, zloženia bielizne určenej na sušenie, zvyškovej vlhkosti textílie a množstva náplne môžu líšiť od uvedených hodnôt.

### Najefektívnejší program na bavlnené textílie

Nasledujúci „štandardný program na bavlnu“ (označený symbolom ☐) je vhodný na sušenie normálne mokrej bavlnenej bielizne a so zreteľom na kombinovanú spotrebu energie je najefektívnejší na sušenie mokrej bavlnenej bielizne.

Štandardné programy na bavlnu podľa nariadenia podľa aktuálneho nariadenia EÚ 932/2012			
Program+Ciel sušenie	Množstvo náplne	Spotreba energie	Doba trvania programu
☐ bavlna +suché do skrine	8 kg/4 kg	1,27 kWh/ 0,75 kWh	209 min/132 min

Nastavenie programu na testovanie a označovanie energetickým štítkom podľa smernice 2010/30/EÚ

 **Technické údaje****Rozmery:**

84,8 x 59,7 x 63,4 cm

Výška x šírka x hĺbka

**Hmotnosť:**

55 kg

**Maximálne množstvo náplne:**

8 kg

**Nádžka na skondenzovanú vodu:**

4,6 l

**Napájacie napätie:**

220 - 240 V

**Pripájací príkon:**

max. 700 W

**Istenie:**

10 A

**Vnútorne osvetlenie bubna\*****Teplota okolia:**

5 - 35°C

**Príkon vo vypnutom stave:**

0 W

**Príkon v stave pripravenosti na prevádzku (nevypnutý stav):**

0 W

\* podľa modelu



## Inštalácia a pripojenie

### Obsah dodávky

- Sušička
- Návod na používanie a inštaláciu
- Kôš na vlnu\*
- Odtok skondenzovanej vody\*

\* podľa modelu

### Inštalácia a pripojenie sušičky



#### Varovanie

##### Ohrozenie života!

Sušička je napájaná elektrickým prúdom, pri ktorom hrozí riziko úrazu elektrickým prúdom.

Preto dodržiavajte tieto pokyny.

- Skontrolujte sušičku a výskyt viditeľných poškodení. Poškodená sušička sa nesmie prevádzkovať.
- Pred pripojením na elektrické napájanie sa uistite, že elektrické napätie, ktoré je uvedené na typovom štítku sa zhoduje s napätím vo vašej zásuvke.
- Používajte len prúdové chrániče s týmto označením .
- Dávajte pozor na to, aby sieťové vedenie nebolo zalomené, zacviknuté alebo aby neprišlo do styku so zdrojmi tepla alebo ostrými hranami.



#### Varovanie

##### Deti môžu uviaznuť v sušičke a dostať sa tak do ohrozenia života!

Sušičku nestavajte za dvere alebo za posuvné dvere, ktoré blokujú alebo obmedzujú otvorenie dvierok sušičky.

#### Pozor!

##### Nebezpečenstvo poranenia!

- Pri zdvíhaní sušičky sa môžete poraniť z dôvodu veľkej hmotnosti. Sušičku nezdvíhajte sami.
- Na ostrých hranách sušičky si môžete porezať ruky. Sušičku nechytajte na ostrých hranách.
- Časti, ktoré na sušičke vyčnievajú, sa môžu pri zdvihnutí alebo posúvaní odlomiť. Sušičkou nepohybujte s uchopením za vyčnievajúce časti.

#### Pozor!

##### Hrozí vznik vecných škôd na sušičke alebo na textilách!

- Skontrolujte sušičku bielizne, či nemá prepravné poškodenia. Poškodenú sušičku neprevádzkujte.
- Zvyšková voda v sušičke môže zamrznúť a poškodiť sušičku. Sušičku neinštalujte v priestoroch s rizikom mrazu.

Pri inštalácii dbajte:

- na čistú, rovnú a pevnú plochu na postavenie,
- na to, aby bola sieťová zástrčka kedykoľvek dosiahnuteľná,
- na to, aby ste vstup vzduchu na sušičke ponechali voľný a dbajte aj na dostatočné vetranie,
- na to, aby bolo okolie sušičky čisté a
- na to, aby bola sušička vyrovnaná pomocou skrutkovacích nožičiek. Pri tomto úkone použite vodováhu.

## Zmena závesu dvierok sušičky

Zmeňte záves dvierok nasledujúcim spôsobom:

1. Nastavte volič programov na Aus (Vypnuté), odpojte sušičku od elektrickej siete a otvorte dvierka.

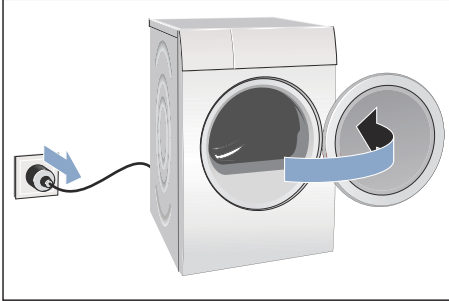

2. Odstráňte skrutky dvierok a následne dvierka zložte.

**Upozornění:** Použijte výhradně skrutkovač T20 (Torx). Na zmenu zatvárania dvierok nepoužívajte žiadne iné náradie.

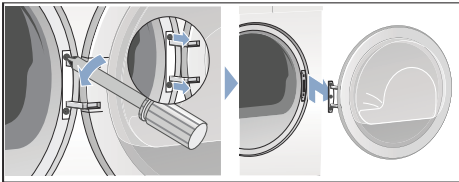

3. Opatrne položte dvierka sušičky na rovný povrch a podložte ich napr. uterákom, aby nedošlo k ich poškrabaniu alebo poškodeniu.

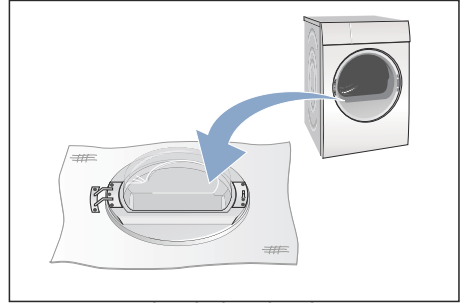

4. Teraz vyskrutkujte skrutky zo závesu dvierok a vyberte ich z dvierok sušičky.

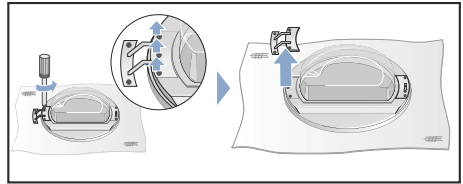

5. Odskrutkujte a následne odstráňte skrutky z kľučky dvierok.

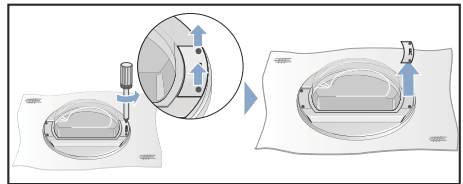

6. Odistite dverný krúžok.

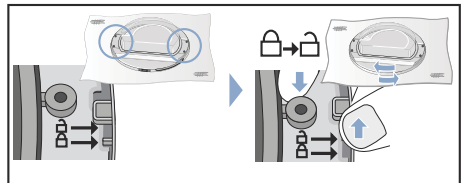



7. Odstráňte teraz dvierka sušičky z dverného krúžku. Otočte dvierka sušičky a nasadte ich opäť na dverný krúžok.

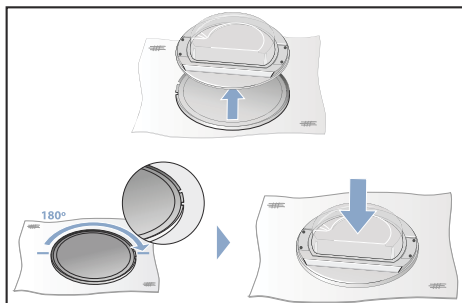

8. Odstráňte skrutky z dveriek sušičky hore aj dole.

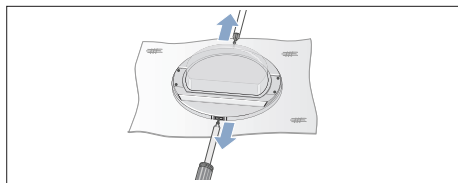

9. Odstráňte krúžky z dveriek sušičky.

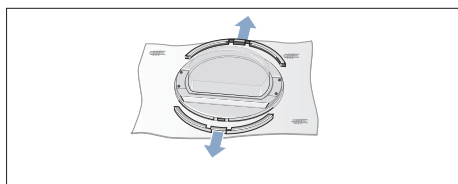

10. Zmeňte umiestnenie krúžkov

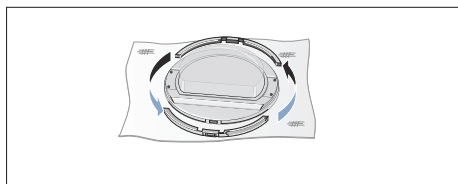

11. Pritlačte krúžky na dvierka sušičky.

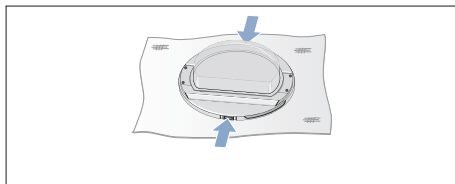

12. Pevne priskrutkujte krúžky späť na dvierka sušičky

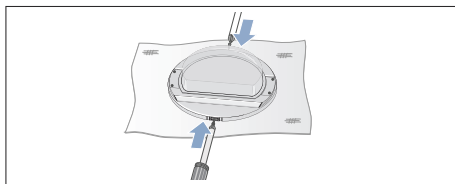

13. Znovu zaistite dverný krúžok.

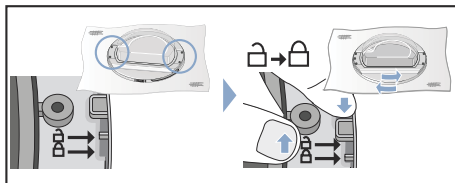

14. Podľa obrázka znovu zložte dverný záves a kľučku dveriek a naskrutkujte ich späť na dvierka sušičky.

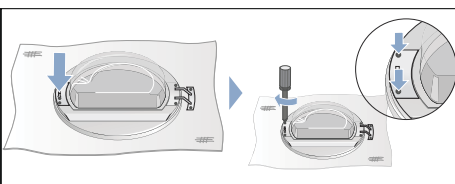
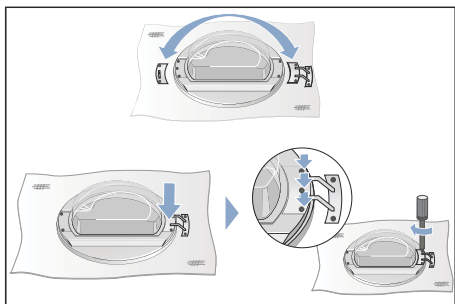

**15.** Odstráňte kryt zámku dvierok.

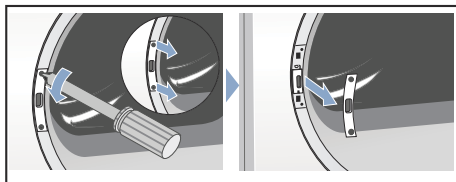

**16.** Odstráňte dverný zámok.

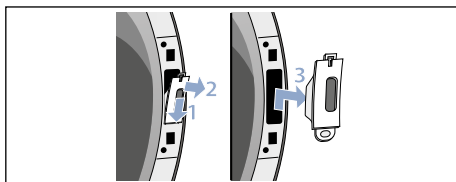

**17.** Nasadte dverný zámok (1.) na druhú stranu sušičky a znovu priskrutkujte kryt zámku (2.).

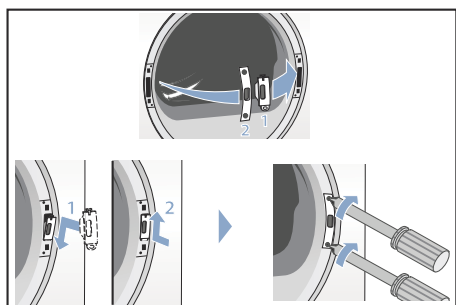

**18.** Teraz opäť naskrutkujte aj dvierka sušičky

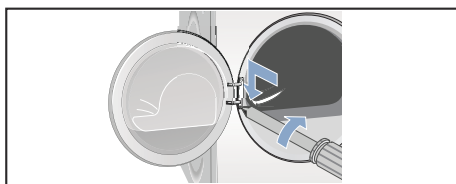

**19.** Teraz môžete sušičku opäť zapojiť, zavrieť dvierka a spustiť program.

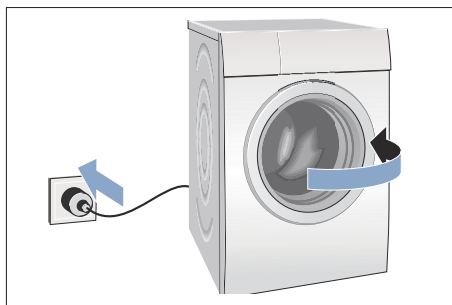

## Voliteľné doplnkové príslušenstvo

Voliteľné doplnkové príslušenstvo\* si objednáte v zákazníckom servise:

- **Súprava na spojenie práčky a sušičky (stĺpové usporiadanie):**  
Sušičku je možné postaviť priestorovo úsporným spôsobom na vhodnú práčku s rovnakou hĺbkou a šírkou.  
Sušičku je potrebné upevniť na práčke bezpodmienečne pomocou tejto súpravy na spojenie.  
Objednávacie číslo s vyťahovacou pracovnou doskou: **WZ20400**;  
Objednávacie číslo bez vyťahovacej pracovnej dosky: **WZ11410**.
- **Podesta:**  
Na lepšie vkladanie a vykladanie bielizne môžete zvýšiť sušičku použitím podesty.  
Bielizeň prepravujte pomocou koša na bielizeň integrovaného vo vyťahovacej časti podesty.  
Objednávacie číslo: **WZ20500**.
- **Kôš na vlnu:**  
Jednotlivé vlnené textílie, športovú obuv a plyšové hračky sušte v koši na vlnu.  
Objednávacie číslo: **WZ20600**.

\* podľa modelu

## Preprava a ochrana pred mrazom

### Vyprázdnite nádržku na skondenzovanú vodu a zvyškovú vodu v sušičke:

1. Nastavte volič programov na ľubovoľný program.
2. Zvoľte tlačidlo Start.
3. Počkejte 5 minút.  
**Upozornenie:** Skondenzovaná voda sa odčerpá.
4. Nádržku na skondenzovanú vodu opäť vyprázdňte.
5. Vypnite sušičku.

### Pozor!

#### Zvyšková voda môže vyteciť a spôsobiť tak vecné škody.

Prepravujte v stojacej polohe.

### Pozor!

#### Sušička obsahuje chladivo a môže sa poškodiť.

Pred uvedením do prevádzky nechajte sušičku dve hodiny stáť.



Značka	SIEMENS
Model	WT48Y7W3
Kapacita v kg	8
Trieda energetickej účinnosti - na stupnici A+++ (najvyššia účinnosť, tzn. nízka spotreba energie) do D (najnižšia účinnosť, tzn. vysoká spotreba elektrickej energie)	A+++
Ekoznačka EU	-
Ročná spotreba energie v kWh <sup>1)</sup>	158
Spotreba energie štandardného programu pre bavlnu v kWh <sup>2)</sup> : celá náplň	1,27
polovičná náplň	0,75
Vážená spotreba energie vo vypnutom stave v W	0,13
Vážená spotreba energie v režime ponechania v zapnutom stave v W	0,13
Dĺžka režimu ponechania v zapnutom stave v min.	30
Trieda účinnosti sušenia - na stupnici od A (najúspornejší) do G (najmenej úsporná)	A
Účinnosť sušenia štandardného programu pre bavlnu v %: celá náplň	91
polovičná náplň	91
Vážená účinnosť sušenia štandardného programu pre bavlnu v %:	91
Trvanie štandardného programu pre bavlnu v min <sup>2)</sup> : celá náplň	209
polovičná náplň	132
Vážená dĺžka trvania štandardného programu pre bavlnu v min.	165
Hlučnosť v dB (A) re 1 pW:	62
Druh spotrebiča	kondenzačný
Spotrebič určený na zabudovanie	nie

- 1) Ročná spotreba energie v kWh za rok na základe 160 štandardných cyklov v štandardnom programe bavlna s celou a polovičnou náplňou a spotreba v režimoch s nízkou spotrebou energie. Skutočná spotreba energie závisí od toho, ako je spotrebič používaný.
- 2) Program Bavlna suchá používaný pri celej a polovičnej náplni je štandardný sušiaci program, na ktorý sa vzťahujú informácie uvedené na štítku a v informačnom liste. Tento program je vhodný pre sušenie bežne mokrej bavlnenej bielizne a je najefektívnejší z hľadiska spotreby energie pre bavlnu.

Prípadné technické zmeny, tlačové chyby a odlišnosti vo vyobrazení sú vyhradené bez upozornenia.  
Aktuálny návod nájdete na webových stránkach [www.siemens-home.com/sk](http://www.siemens-home.com/sk)

Dovozca: **BSH domáci spotrebiče s.r.o.**  
org. zložka Bratislava  
Galvaniho 17/C, 821 04 Bratislava

Výrobok:	Produktové číslo: E-Nr.  Poradové číslo: FD
Dátum predaja, pečiatka, podpis	Dátum montáže, pečiatka, podpis

Predajca je povinný úplne a čitateľne vyplniť všetky požadované údaje v záručnom liste v deň predaja spotrebiča. Neoddeliteľnou súčasťou tohto záručného listu je daňový doklad o predaji výrobku.

Záručný list je dokladom práv spotrebiteľa v zmysle Občianskeho zákonníka. Je súčasťou výrobku s výrobným číslom uvedeným na prednej strane tohto záručného listu, zvlášť v prípadoch dlhších než zákonom daná záručná lehota je záručný list jedným z dokázateľných prostriedkov práv užívateľa. Je v záujme spotrebiteľa, aby si skontroloval správnosť a úplnosť všetkých uvedených údajov, ako i to, či dostal od predajcu záručný list so správnym označením pre uvedený druh výrobku.

Odporúča sa, aby výrobky montoval a uviedol do prevádzky autorizovaný servis, ktorý poskytuje záruku odbornej montáže, predvedenie a preskúšanie výrobku.

Montáž a inštalácia spotrebiča musí byť vykonaná v súlade s vyhláškou ÚBP SR č. 718/2002 Z. z. súvisiacich predpisov a noriem v platnom znení.

Pred montážou výrobku je nutné, aby boli splnené všetky podmienky pre pripojenie na inžinierske siete podľa platných noriem a podľa návodu na použitie.

#### Zápisy o uskutočnených opravách:

Dátum objed. opravy	Dátum dokončenia	Číslo oprav. listu	Stručný opis poruchy

## Upozornenie pre predajcov

Predajca je povinný dať zákazníkovi platný doklad o predaji, kde bude uvedený dátum predaja a označenie spotrebiča, a súčasťou dokladu o kúpe tovaru je správne a úplne vyplnený záručný list v deň predaja výrobku. V prípade predpredajnej reklamácie je potrebné predložiť riadne vyplnený reklamačný protokol.

### Záručné podmienky

- na výrobok sa poskytuje záručná lehota **24 mesiacov** odo dňa zakúpenia výrobku kupujúcim
- spotrebiteľ je oprávnený chybu vytknúť do šiestich mesiacov od jej zistenia, najneskôr však do uplynutia záručnej lehoty
- pri reklamácií je podmienkou predložiť platný daňový doklad o kúpe výrobku (napr. pokladničný blok, faktúru a pod.)
- ak je výrobok používaný na iný než výrobcom stanovený účel alebo je výrobok používaný v rámci predmetu obchodnej činnosti, poskytuje sa záručná lehota 6 mesiacov odo dňa zakúpenia, keďže spotrebiče sú určené výhradne na použitie v domácnosti
- za chybu výrobku sa nepovažuje jeho nadmerné opotrebovanie a z toho vyplývajúce absencie niektorých pôvodných vlastností, ktoré boli spôsobené napr. zanedbaním bežnej údržby, čistenia, nadmerným používaním výrobku
- záručná lehota neplynie počas obdobia, keď kupujúci nemôže užívať tovar pre jeho chyby, za ktoré zodpovedá predávajúci
- ak nebude zistená žiadna porucha, na ktorú sa vzťahuje bezplatná záručná oprava, alebo bude zistená porucha nezavinená výrobcom, hradí náklady spojené s vyslaním servisného technika osoba, ktorá uplatnila nárok na túto opravu
- záručné opravy vykonávajú autorizované servisné strediská podľa zoznamu uvedeného v tomto záručnom liste

### Právo na bezplatnú opravu výrobku na náklady BSH domáci spotrebiče s.r.o., organizačná zložka Bratislava, zaniká, ak:

- je nečitateľný výrobný štítok alebo na výrobku chýba,
- údaje na doklade o predaji sa líšia od údajov uvedených na výrobnom štítku spotrebiča,
- výrobok bol namontovaný v rozpore s návodom na montáž, prípadne nebol dodržaný súlad s platnými STN alebo s návodom na obsluhu,
- výrobok bol neodborne namontovaný alebo nebol uvedený do prevádzky organizáciou oprávnenou v zmysle vyhlášky ÚBP SR č. 718/2002 Z. z., platí pre plynové spotrebiče a spotrebiče s elektrickým napájaním 400 V, ako i pre spotrebiče dodávané bez elektrického kábla, prípadne bez elektrickej koncovky,
- bola vykonaná konštrukčná zmena alebo zásah do výrobku neoprávnenou osobou,
- porucha na výrobku vznikla použitím neoriginálnych náhradných dielov alebo príslušenstva,
- ide o poškodenie: mechanické, nadmernou záťažou, v dôsledku vodného kameňa, neodborného zapojenia, živelnou pohromou, vonkajšími vplyvmi a pod.

### Vyhlasenie o hygienickej neškodnosti výrobku

**Všetky výrobky** distribuované spoločnosťou BSH domáci spotrebiče s.r.o., organizačná zložka Bratislava, prichádzajúce do styku s potravinami **spĺňajú požiadavky** o hygienickej neškodnosti podľa **európskej normy EC 1935/2004**. Toto vyhlásenie sa vzťahuje na všetky výrobky prichádzajúce do styku s potravinami uvedené v aktuálnom cenníku BSH domáci spotrebiče s.r.o., organizačná zložka Bratislava.

Symbol uvedený na výrobku alebo jeho obale upozorňuje na to, že výrobok po skončení jeho životnosti nepatrí k bežnému domácejmu odpadu, ale ho treba odovzdať do špeciálnej zberne odpadu na recyklovanie elektrických alebo elektronických spotrebičov.

Vašou podporou správnej likvidácie pomáhate opäť získať cenné suroviny a chrániť tak životné prostredie. Ďalšie informácie o recyklovaní tohto výrobku získate na miestnom úrade, v zberni odpadu alebo v združení Envidom, ktoré zabezpečuje zber, prepravu, spracovanie, recykláciu a ekologické zneškodňovanie elektroodpadu v zmysle zákona.



# ZOZNAM SERVISOV DOMÁCICH SPOTREBIČOV SIEMENS

Servisné stredisko	Ulica	Mesto	Telefón	E-mail + web
Peter Špik	Partizánska 14	Bardejov 085 01	054/474 62 27 0903 527 102	spikservis@gates.sk www.spikelektro.sk
Martin Ščasný, servis domácich spotrebičov	Hnilecká 11	Bratislava 821 06	02/38 10 33 55 0918 996 988	servis@bsservis.sk www.bsservis.sk
Martin Ščasný, servis domácich spotrebičov	Trhová 36	Bratislava 841 02	02/38 10 33 55 0918 522 734	servis@bsservis.sk www.bsservis.sk
TECHNO SERVIS BRATISLAVA spol. s r. o.	Kopčianska 8, 10	Bratislava 851 01	02/64 46 36 43 0907 778 406	technoservis@nextra.sk www.technoservis.sk
Viva elektro servis, s. r. o.	Mýtna 17	Bratislava 811 07	02/45 95 88 55 0905 722 111	servis@vivaservis.sk www.vivaservis.sk
LASER Komárno spol. s r. o.	Mesačná 20	Komárno 945 01	035/770 26 88 0915 222 454	servis@laser-kn.sk www.laser-kn.sk
Ing. Ľubor Kolesár Kubis	Thurzova 12	Košice 040 01	055/622 14 77 0905 894 769	kubisservis@mail.t-com.sk
ELEKTROSERVIS VALTIM	Ul. Obrancov mieru 9	Michalovce 071 01	056/642 32 90 0903 855 309	valiskalubomir@stonline.sk
EXPRES servis Anna Elmanová	Spojovacia 7	Nitra 949 01	037/652 45 97 0903 524 108	expresservis@naex.sk
Domoss Technika a. s.	Žilinská 47	Piešťany 920 01	033/774 48 10 033/774 24 17	servis@domoss.sk www.domoss.sk
TATRACHLAD POPRAD s. r. o.	Továrenská ul. č. 3	Poprad 058 01	052/772 20 23 0903 906 828	tatrachlad@tatrachlad.sk www.tatrachlad.sk
BARAN servis – Baran Luboš	Švábska 6695/57A	Prešov 080 05	051/772 14 39 0905 904 572	baranservis@mail.t-com.sk www.baranservis.sk
ELEKTROSERVIS Pavlíček Peter	V. Clementisa 6	Prievidza 971 01	046/548 57 78 0905 264 822	pavlicek_elektroservis@stonline.sk www.peterpavlicek-elektroservis.sk
N.B.ELEKTROCENTRUM	B. Bartóka 24	Rimavská Sobota 979 01	047/581 18 77 0905 664 258	nbelektrocentrum@stonline.sk
Elpra spol. s r. o.	Liptovská Lužná 496	Ružomberok 034 72	044/439 64 13 0905 577 817	elpra@speednet.sk
BSC – servis centrum spol. s r. o.	Hlavná ul. č. 5	Sučany 038 52	043/400 34 24 0902 272 727	bsc@bsc-serviscentrum.sk www.bsc-serviscentrum.sk
Jozef Rožník	Žabinská 325	Trenčín 911 05	0903 702 458	roznik@bshservis.sk www.bshservis.sk
STAFEXPRESS-ELEKTROSERVIS	Hviezdoslavova 34	Zvolen 960 01	045/540 07 98 0905 259 983	stafexpress.zvservis@mail.t-com.sk
M-SERVIS Mareš Jaroslav	Komenského 38	Žilina 010 01	041/564 06 27	mservis@zoznam.sk www.m-servis.sk

Kontaktné údaje všetkých krajín nájdete v priloženom zozname stredísk zákazníckeho servisu.



**Dodavatel CZ:**

BSH domácí spotřebiče s.r.o.  
Pekařská 695/10a  
155 00 Praha 5

**Dodávateľ SK:**

BSH domácí spotřebiče s.r.o.  
organizačná zložka Bratislava  
Galvaniho 17/C  
821 04 Bratislava