

**SIEMENS**



**Myčka nádobí  
SR66T097EU**







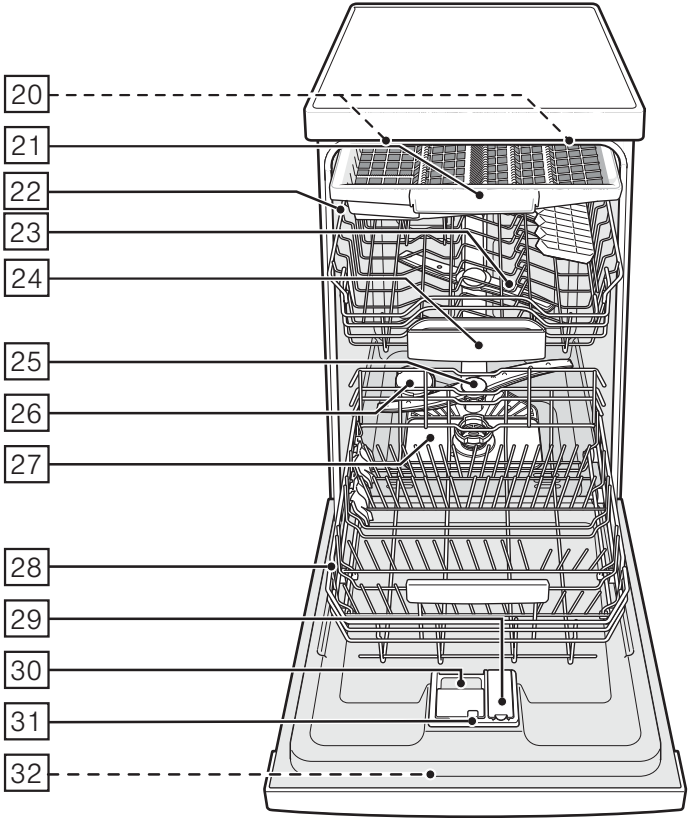
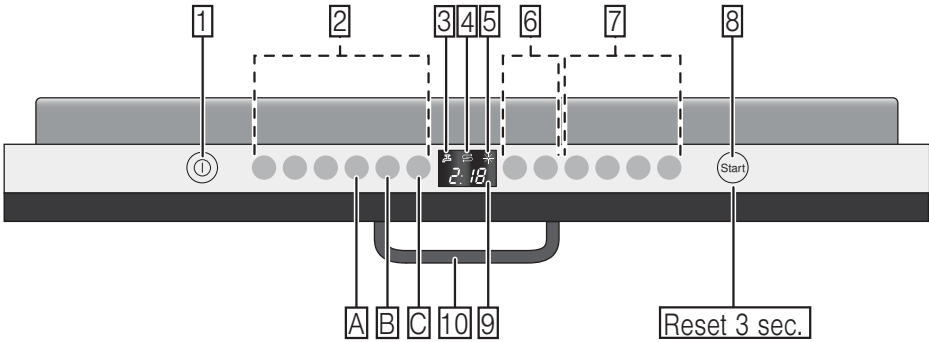



[www.siemens-home.com/cz](http://www.siemens-home.com/cz)

cz Návod k použití





# Obsah

 <b>Použití podle určení</b> .....	4	Vyklizení nádobí .....	14
 <b>Důležité bezpečnostní pokyny</b> .....	4	Šálky a sklenice .....	15
Dříve než přístroj .....	5	Hrnce .....	15
uvedete do provozu .....	5	Přihrádka na přibory .....	16
Při dodání .....	5	Sklopné trny .....	16
Při instalaci .....	6	Držák malých dílů .....	17
V denním provozu .....	7	Úprava výšky koše .....	17
Zablokování dvířek proti otevření .....	7	 <b>Mycí prostředek</b> .....	18
Při vzniklých škodách .....	7	Doplňování mycího prostředku .....	18
Při likvidaci .....	9	Kombinovaný mycí prostředek .....	18
 <b>Ochrana životního prostředí</b> ....	9	 <b>Přehled programů</b> .....	19
Obalový materiál .....	9	Volba programu .....	21
Vysloužilé přístroje .....	9	Upozornění pro zkušební ústavy .....	21
 <b>Seznámení se s přístrojem</b> .....	9	 <b>Přídavné funkce</b> .....	22
Ekologické sušení .....	9	Úspora času (VarioSpeedPlus) .....	22
Ovládací panel .....	10	Poloviční náplň .....	22
Vnitřní prostor .....	10	Hygiena Plus .....	22
Přehled nabídky .....	10	Intenzivní zóna .....	22
 <b>Zařízení ke změkčování vody/ Speciální sůl</b> .....	10	Extra sušení .....	22
Nastavení .....	11	 <b>Obsluha přístroje</b> .....	23
Tabulka tvrdosti vody .....	11	Programová data .....	23
Použití speciální soli .....	12	Aqua Sensor .....	23
Speciální čisticí prostředky .....	12	Zapnutí přístroje .....	23
Vypnutí ukazatele změkčování vody .....	12	Ekologické sušení .....	24
 <b>Leštadlo</b> .....	13	Optický ukazatel během průběhu programu .....	24
Nastavení množství leštidla .....	13	Ukazatel zbývajícího času .....	25
Vypnutí ukazatele množství leštidla .....	14	Odložený start .....	25
 <b>Nádobí</b> .....	14	Konec programu .....	25
Není vhodné .....	14	Automatické vypnutí/ .....	26
Poškození sklenic a nádobí .....	14	Vnitřní osvětlení .....	26
Uložení nádobí .....	14	Vypnutí přístroje .....	27
		Přerušení programu .....	27
		Ukončení programu .....	27
		Změna programu .....	27
		Intenzivní sušení .....	27

 Čištění a údržba .....28
Celkový stav přístroje .....28
Speciální sůl a leštidlo .....28
Sítka .....29
Ostřikovací ramena .....29
 Co dělat v případě poruchy? ...30
Čerpadlo odpadní vody.....30
Tabulka závad .....31
 Zákaznický servis.....40
 Instalace a připojení .....40
Rozsah dodávky .....40
Bezpečnostní pokyny.....40
Dodání .....41
Technické požadavky.....41
Instalace přístroje.....41
Přípojka odpadní vody .....41
Přípojka pitné vody .....42
Přípojka teplé vody .....42
Připojení k síti .....43
Demontáž .....43
Přeprava .....44
Zabezpečení proti zamrznutí (Vyprázdnění přístroje) .....44



## Použití podle určení

- Příklad je určen pouze pro použití v domácnosti nebo domácnosti podobném prostředí.
- Používejte myčku nádobí pouze v domácnosti a pouze k uvedenému účelu: k mytí nádobí v domácnosti.



## Bezpečnostní pokyny

Děti starší 8 let a osoby se sníženými fyzickými, sensorickými nebo mentálními schopnostmi smí přístroj používat pouze pod dohledem zodpovědné osoby, která je poučí, jak přístroj bezpečně používat, a v případě, že pochopily rizika, která z používání vyplývají. Děti si s přístrojem nesmí hrát. Děti do 8 let věku a bez dohledu zodpovědné osoby nesmí přístroj čistit a ani provádět jeho údržbu.



Děti mladší 8 let věku by se měly zdržovat v bezpečné vzdálenosti od přístroje a napájecího vedení.

### **Před uvedením přístroje do provozu**

Pozorně si přečtěte návod k použití a k montáži! Obsahují důležité informace o instalaci, použití a údržbě přístroje.

Dokumenty si pečlivě uschovejte pro pozdější použití nebo pro dalšího případného majitele.

### **Při dodání**

1. Okamžitě zkontrolujte obal a myčku nádobí, zda nedošlo k poškození při přepravě. Neuvádějte poškozený přístroj do provozu. Kontaktujte obratem Vašeho dodavatele či prodejce.
2. Prosím, zlikvidujte obalový materiál v souladu s předpisy.
3. Obal a jeho části neponechávejte dětem. Hrozí nebezpečí zadušení kartony a foliemi!

### **Při instalaci**

- Dbejte na to, aby zadní strana myčky nádobí nebyla po instalaci volně přístupná (ochrana proti dotyku kvůli horkému povrchu).
- Při instalaci a napojení se držte návodu k instalaci a montáži.
- Během instalace musí být myčka nádobí odpojena od sítě.
- Zajistěte, aby zemnicí systém elektrické domovní instalace byl předpisově nainstalován.
- Elektrické podmínky připojení musí souhlasit s údaji na typovém štítku [32] myčky na nádobí.
- Bude-li sítový přívod tohoto přístroje poškozen, musí se vyměnit za speciální přípojku. Aby se zabránilo ohrožení, smí se zakoupit pouze v zákaznickém servisu.

- Jestliže se má myčka nádobí vestavět do vysoké skříňky, musí se tato skříň náležitě upevnit.
- Bude-li myčka nádobí namontována pod nebo nad jiné domácí přístroje, dodržujte informace k montáži v kombinaci s myčkou nádobí uvedené v montážním návodu příslušného přístroje.
- Dále také dodržujte montážní návody k myčce nádobí, aby byl zaručen spolehlivý provoz všech přístrojů.
- Nejsou-li k dispozici žádné informace nebo neobsahuje-li montážní návod žádné odpovídající pokyny, obraťte se na výrobce těchto přístrojů, a zjistěte, zda je možné myčku nádobí instalovat nad nebo pod dané přístroje.
- Nemůžete-li získat žádné informace od výrobce, nesmíte myčku nádobí nad nebo pod tyto přístroje namontovat.
- Pokud nainstalujete mikrovlnnou troubu nad myčku nádobí, může dojít k poškození mikrovlnné trouby.
- Aby byla zajištěna stabilita, instalujte vestavné a integrované myčky nádobí pouze pod spojené pracovní desky, které jsou sešroubovány se sousedními skříňkami.
- Neinstalujte přístroj v blízkosti tepelných zdrojů (otopná tělesa, zásobníky tepla, sporáky nebo jiné přístroje produkující teplo) a nemontujte jej pod varné desky.
- Po instalaci myčky nádobí musí být síťová zástrčka volně přístupná. (Viz "Elektrické připojení")
- U některých modelů: plastové pouzdro na vodní přípojce obsahuje elektrický ventil, v přívodní hadici se nachází napájecí vedení. Tuto hadici neřežte, neponořujte plastové pouzdro do vody.

## V denním provozu

Dodržujte bezpečnostní upozornění, popř. pokyny k použití na obalech od mycích přípravků a leštidel.

## Dětská pojistka (zablokování dvířek) \*

Popis dětské pojistky se nachází v zadní části návodu.

\* Dle modelu

### Při vzniklých škodách

- Opravy a zásahy směřjí provádět pouze odborníci. K tomuto účelu musí být přístroj odpojen od sítě. Vytáhněte síťovou zástrčku nebo vypněte pojistky. Zavřete přívod vody.
- Při poškození přístroje, především při poškození ovládacího panelu (trhliny, díry, vylomená tlačítka) nebo při omezení funkce dvířek, se přístroj již nesmí provozovat. Vytáhněte síťovou zástrčku nebo vypněte pojistky. Zavřete přívod vody, zavolejte zákaznický servis.

### Při likvidaci

1. Učiňte vysloužilé myčky nádobí okamžitě nepoužitelnými. V opačném případě může dojít k úrazu.
2. Zlikvidujte myčku nádobí řádným způsobem.

## Varování Nebezpečí poranění!

- Aby se zabránilo poranění např. vlivem klopýtnutí o dvířka myčky, měla by se myčka nádobí otevírat pouze krátkodobě k naplnění nebo vyklizení.
- Nože a jiné kuchyňské náčiní s ostrými špičkami musí být v přihrádce na přístroje umístěno ve vodorovné poloze.
- Nesedejte si nebo nestoupejte na otevřená dvířka.
- U volně stojících přístrojů dbejte na to, aby nebyly přeplněné koše.
- Nestojí-li přístroj ve výklenku a tudíž je boční stěna myčky přístupná, musí se z bezpečnostních důvodů oblast závěsu dvířek z boku zakrýt (nebezpečí poranění). Kryty obdržíte jako zvláštní příslušenství v zákaznickém servisu nebo ve specializovaných prodejnách.

## Varování Nebezpečí výbuchu!

Nedávejte do mycího prostoru žádné rozpouštědlo.  
Hrozí nebezpečí výbuchu.

## **Varování** **Nebezpečí opaření!**

Za chodu programu otvírejte dvířka myčky nádobí opatrně. Hrozí nebezpečí, že z přístroje vystříkne horká voda.

## **Varování** **Nebezpečí pro děti!**

- Používejte dětskou pojistku, je-li k dispozici. Přesný popis najdete v zadní části návodu.
- Nedovolte dětem, aby si hrály s přístrojem nebo jej obsluhovaly.
- Udržujte malé děti mimo dosah od mycího prostředku a leštidla. Tyto mycí prostředky mohou způsobit poleptání v ústech, hrtanu a očích nebo vést k udušení.
- Zabraňte přístupu dětí k otevřené myčce nádobí. V myčce nádobí by mohly být malé díly, které by děti mohly spolknout. Voda v mycím prostoru není pitná, mohla by ještě obsahovat zbytky mycího prostředku.

- Dbejte na to, aby děti nesahaly do zachytivé misky na tablety [24].
- Dbejte na to, aby při otevírání a zavírání dvířek vysoko vestavěného přístroje nebyly děti sevřeny nebo přimáčknuty mezi dvířky přístroje a dveřmi skříně.
- Děti se mohou v mycím prostoru nádobí zavřít (nebezpečí udušení) nebo se dostat do jiných nebezpečných situací. U vysloužilých přístrojů proto: vytáhněte síťovou zástrčku, odřízněte síťový kabel a odstraňte jej. Zámek dvířek zničte tak, aby se dvířka dále nedala zavřít.



## Ochrana životního prostředí

Jak obal nových přístrojů, tak také staré přístroje obsahují cenné suroviny a recyklovatelné materiály.

Zlikvidujte, prosím, jednotlivé díly rozdělené podle jednotlivých druhů. O aktuálních možnostech likvidace se, prosím, informujte u Vašeho specializovaného prodejce nebo u Vaší obecní popř. městské správy.

### Obalový materiál

Všechny plastové díly přístroje jsou označeny mezinárodně normovanou značkou (např. „PS“ polystyrén). Tak je možné je při likvidaci roztřídit podle druhů plastových odpadů.

Dodržujte, prosím, bezpečnostní pokyny pod bodem „Při dodání“.

### Vysloužilé přístroje

Dodržujte, prosím, bezpečnostní pokyny pod bodem „Při likvidaci“.



Tento přístroj je označen dle evropské směrnice 2012/19/EU o elektrických a elektronických zařízeních (waste electrical and electronic equipment - WEEE). Směrnice stanovuje rámec pro zpětný odběr a recyklaci starých zařízení, platný pro celou EU.



## Seznámení se s přístrojem

V přední části obalu naleznete vyobrazení ovládacího panelu a vnitřního prostoru myčky nádobí.

Na jednotlivé pozice bude upozorněno v textu.

### Ekologické sušení

Vaše myčka na nádobí je vybavena funkcí ekologického sušení. Pokud jste zvolili program Eco 50°, otevrou se dvířka přístroje na konci programu automaticky. Ekologické sušení můžete zapnout nebo vypnout (viz kapitola "Obsluha přístroje").

### Ovládací panel

- 1 Tlačítko ZAP./VYP.
- 2 Tlačítka pro volbu programu \*\*
- 3 Ukazatel „Kontrola přívodu vody“
- 4 Ukazatel doplnění soli
- 5 Ukazatel doplnění leštidla
- 6 Odložený start \*
- 7 Přídavné funkce \*\*
- 8 Tlačítko START
- 9 Číselný ukazatel
- 10 Otvírač dveří

\* Dle modelu

\*\* počet dle modelu

## Vnitřní prostor

- [20] Vnitřní osvětlení \*
- [21] Zásuvka na přístroje
- [22] Horní koš na nádobí
- [23] Horní ostřikovací rameno
- [24] Záchytná miska na tablety
- [25] Dolní ostřikovací rameno
- [26] Zásobník na speciální sůl
- [27] Sítko
- [28] Dolní koš na nádobí
- [29] Zásobník na leštidlo
- [30] Zásobník na mycí prostředek
- [31] Uzavíratelná zástrčka zásobníku na mycí prostředek
- [32] Typový štítek

\* Dle modelu

## Přehled nabídky

Nastavení naleznete v jednotlivých kapitolách.

**H** Tvrdost vody **H:00 - H:07**

**d** Intenzivní sušení **d:00 - d:01**

**r** Leštidlo **r:00 - r:05**

**A** Teplá voda **A:00 - A:01\***

**b** Oznamovací tón pro ukončení programu **b:00 - b:03**

**P** Automatické vypnutí **P:00 - P:02**

**S** Optický ukazatel během průběhu programu **S:00 - S:02**

**o** Ekologické sušení

Automatické otevírání dvířek **o:00 - o:01**

\* podle modelu



## Zařízení ke změkčování vody/Speciální sůl

Pro dobré výsledky mytí potřebuje myčka nádobí měkkou vodu, tzn. vodu obsahující málo vápníku, jinak se na nádobí a vnitřku nádob usazují bílé vápenaté zbytky.

Voda z vodovodu s více než 7 °dH (1,2 mmol/l) se musí změkčovat. Děje se to pomocí speciální soli (regenerační sůl) ve změkčovacím zařízení myčky nádobí.

Nastavení a potřebné množství soli je závislé na stupni tvrdosti Vaší vody z vodovodu (viz následující tabulka tvrdosti vody).

## Nastavení

Přidávané množství soli je nastavitelné od **H:00** do **H:07**.

U nastavené hodnoty **H:00** není potřeba žádná sůl.

1. Informujte se ve Vaší vodárně a zjistíte hodnotu tvrdosti Vaší vody.
2. Nastavovanou hodnotu si zjistíte v tabulce tvrdosti vody.
3. Otevřete dvířka.
4. Zapněte vypínač ZAP./VYP.  1.
5. Držte zároveň stisknuté tlačítko programu  A a tlačítko START  8 tak dlouho, dokud se na číselném ukazateli neobjeví **H:0...**
6. Uvolněte obě tlačítka. Zablíkavý ukazatel tlačítka  A a na číselném ukazateli  9 se zobrazí hodnota nastavená z výroby **H:04**.

**Pro změnu nastavení:**

1. Stiskněte tlačítko pro volbu programu [C].  
S každým stisknutím tlačítka se zvýší nastavovaná hodnota o jeden stupeň, až dosáhnete hodnoty **H:07**, tak se ukazatel opět rozsvítí **H:00** (zhasne).
2. Stiskněte tlačítko START [8].  
Nastavená hodnota se uloží.
3. Zavřete dvířka.

**Tabulka tvrdosti vody**

Hodnota tvrdosti vody °E	Rozsah tvrdosti	mmol/l	Hodnota nastavená na přístroji
0 - 6	měkká	0 - 1,1	<b>H:00</b>
7 - 8	měkká	1,2 - 1,4	<b>H:01</b>
9 - 10	střední	1,5 - 1,8	<b>H:02</b>
11 - 12	střední	1,9 - 2,1	<b>H:03</b>
13 - 16	střední	2,2 - 2,9	<b>H:04</b>
17 - 21	tvrdá	3,0 - 3,7	<b>H:05</b>
22 - 30	tvrdá	3,8 - 5,4	<b>H:06</b>
31 - 50	tvrdá	5,5 - 8,9	<b>H:07</b>

**Použití speciální soli**

Doplnění soli se musí vždy provést bezprostředně před zapnutím přístroje. Tím se dosáhne toho, že přetékající roztok soli se okamžitě spláchne a v myčce nádobí nemůže dojít ke korozi.

1. Otevřete šroubovací uzávěr zásobníku [26].
2. Naplňte nádobu vodou (nutné pouze při prvním uvedení do provozu).
3. Potom nasypete speciální sůl (**žádou jedlou sůl nebo tablety**). Přitom se vypuzuje a odtéká voda.

Jakmile se na panelu rozsvítí ukazatel doplnění soli [4], měla by se opět doplnit speciální sůl.

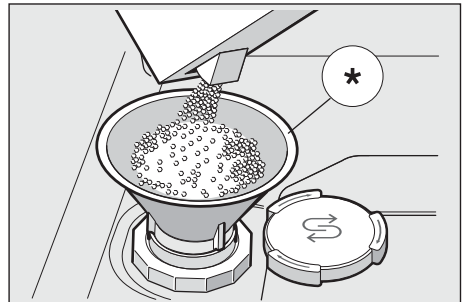

\*podle modelu

## Použití mycích prostředků s obsahem soli

Při použití kombinovaných mycích prostředků s obsahem soli, lze všeobecně až do tvrdosti vody 21 °dH (37 °fH, 26 °Clarke, 3,7 mmol/l) od speciální soli upustit. Při tvrdosti vody větší než 21 °dH je nutné použití speciální soli.

## Vypnutí ukazatele doplňování soli/změkčování vody

Jestliže Vás ukazatel doplnění soli [4] ruší, (např. při použití kombinovaných mycích prostředků s obsahem soli), lze jej vypnout.

- Postupujte dle popisu v bodu „Nastavení zařízení na změkčování vody“ a nastavte hodnotu na **H:00**.

Tak vypnete zařízení na změkčování vody a ukazatel doplnění soli.

### **⚠ Pozor!**

Nikdy nedávejte mycí prostředek do zásobníku na speciální sůl. Tím byste zničili zařízení na změkčování vody.

## Leštidlo

Jakmile se na panelu rozsvítí ukazatel doplnění leštidla [5] je ještě k dispozici rezerva leštidla na 1-2 mycí procesy. Leštidlo je nutné doplnit. Lešticí prostředek se v myčce používá k leštění skla a k odstraňování skvrn z nádobí. Používejte pouze lešticí přípravky pro myčky používané v domácnosti.

Kombinovaný mycí prostředek s obsahem leštidla lze používat pouze do tvrdosti vody 21 °dH (37 °fH, 26 °Clarke, 3,7 mmol/l). Při tvrdosti vody větší než 21 °dH je nutné použití leštidla.

1. Otevřete zásobník [29] tím, že zmáčknete a nadzvednete příložku na víku.

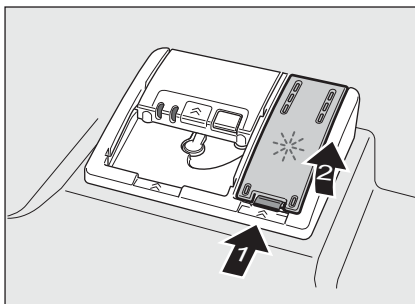



2. Nechejte opatrně natéct leštidlo do přihrádky až po značku max. na plnicím otvoru.

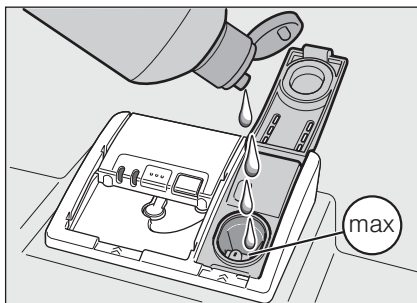

3. Zavřete víko, až slyšitelně zaklapne.
4. Rozlité leštidlo popř. utřete hadrem, aby při příštím mycím procesu nedošlo k nadměrné tvorbě pěny.

## Nastavení množství leštidla

Přidávané množství leštidla je nastavitelné od  $r:00$  do  $r:05$ . Abyste získali velmi dobrý výsledek sušení, nastavte přidávané množství leštidla na  $r:04$ . Z výroby je již nastaven stupeň  $r:04$ . Množství leštidla změňte pouze tehdy, pokud na nádobí zůstávají šmouhy (nastavte nižší stupeň) nebo skvrny po vodě (nastavte vyšší stupeň).

1. Otevřete dvířka.
2. Zapněte vypínač ZAP./VYP.  $\boxed{1}$
3. Držte zároveň stisknuté tlačítko programu  $\boxed{A}$  a tlačítko START  $\boxed{8}$  tak dlouho, dokud se na číselném ukazateli neobjeví  $H:0...$

4. Uvolněte obě tlačítka. Zablíká ukazatel tlačítka  $\boxed{A}$  a na číselném ukazateli  $\boxed{9}$  se zobrazí hodnota nastavená z výroby  $H:04$ .
5. Stiskněte tlačítko programu  $\boxed{A}$  tolikrát, dokud se na číselném ukazateli  $\boxed{9}$  nezobrazí hodnota nastavená z výroby  $r:04$ .

### Pro změnu nastavení:

1. Stiskněte tlačítko pro volbu programu  $\boxed{C}$ .
2. S každým stisknutím tlačítka se zvýší nastavovaná hodnota o jeden stupeň, až dosáhnete hodnoty  $r:05$ , tak se ukazatel opět rozsvítí  $r:00$  (zhasne).
3. Stiskněte tlačítko START  $\boxed{8}$ . Nastavená hodnota se uloží. Zavřete dvířka.

## Vypnutí ukazatele doplnění leštidla

Jestliže Vás ukazatel doplnění leštidla  $\boxed{5}$  ruší, (např. při použití kombinovaných mycích prostředků s obsahem soli), lze jej vypnout.

- Postupujte dle popisu v bodu „Nastavení množství leštidla“ a nastavte hodnotu na  $r:00$ .

Tím se ukazatel doplnění leštidla  $\boxed{5}$  vypne.



## Nádobí

### Není vhodné

- Části příborů a nádobí ze dřeva.
- Choulostivé dekorační sklenice, uměleckoprůmyslové a starožitné nádobí. Ozdoby nejsou odolné proti mytí v myčkách nádobí.
- Umělohmotné díly, které nejsou odolné vůči teplu.
- Měděné a cínové nádobí.
- Části nádobí znečištěné popelem, voskem, mazacím tukem nebo barvou.

Ozdoby na skle, hliníkové a stříbrné díly mohou mít při mytí sklon k zabarvení a vyblednutí.

Také některé druhy skla (jako např. předměty z křišťálového skla) mohou být po mnoha mycích procesech zakalené.

### Poškození sklenic a nádobí

#### Příčiny:

- Druh skla a způsob výroby skla.
- Chemické složení mycího prostředku.
- Teplota vody při mycím programu.

#### Doporučení:

- Používejte pouze sklenice a porcelán, které jsou výrobcem označené jako vhodné pro mytí v myčkách nádobí.
- Používejte mycí prostředek, který je označen jako šetrný k nádobí.
- Po ukončení programu vyndejte sklo a příbory z myčky nádobí co nejdříve.

### Uložení nádobí

1. Odstraňte velké zbytky jídla. Předmytí pod tekoucí vodou není nutné.
2. Nádobí uložte tak, aby
  - stálo spolehlivě a nemohlo se převrhnout,
  - všechny nádoby byly postaveny otvorem dolů,
  - vypouklé kusy nebo kusy s prohlubněmi postavte šikmo, aby voda mohla odtékat,
  - nebránilo otáčení obou ostříkovacích ramen [23] a [25].

Velmi malé díly nádobí se nemají mýt v myčce nádobí, protože mohou lehce vypadnout z koše.

### Vykližení nádobí

Aby se zabránilo odkapávání kapek vody z horního koše na nádobí ve spodním koši, doporučuje se vyprazdňovat přístroj zdola nahoru.

Hrozí nebezpečí opaření! Po ukončení programu proto nechejte v myčce nádobí tak dlouho vychladnout, až je můžete dobře uchopit.

#### Upozornění

Po ukončení programu mohou být ve vnitřním prostoru přístroje ještě viditelné kapky vody. Na sušení nádobí to však nemá žádný vliv.

## Šálky a sklenice

Horní koš na nádobí [22].

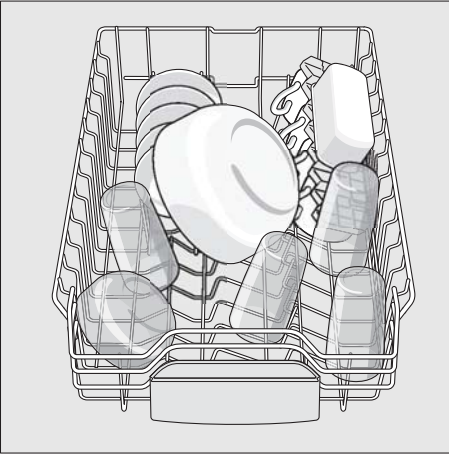

### Upozornění

Dbejte na to, aby žádné části nádobí neblokovaly záchytnou miskou na tablety [24]. Mohou blokovat také víko zásobníku na mycí prostředek [30].

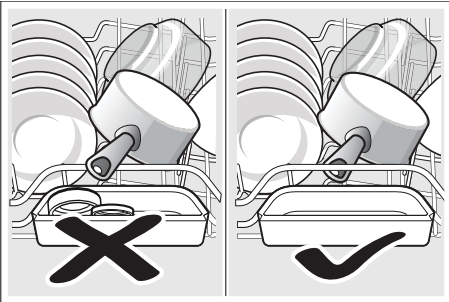

## Hrnce

Spodní koš na nádobí [28].

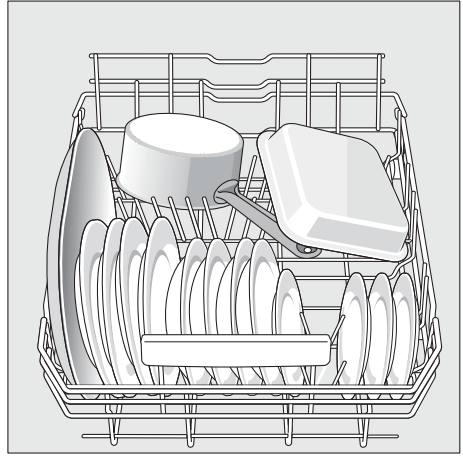

### Tip

Silně znečištěné nádobí (hrnce) byste měli umístit do spodního koše. Z důvodu silnějšího proudu vody bude výsledek mytí lepší.

### Tip

Další příklady, jak můžete Vaši myčku nádobí optimálně zaplnit, naleznete na konci tohoto manuálu.

## Zásuvka na příbory

Narovnejte příbory tak, jak je zobrazeno v zásuvce na příbory [21]. Oddělené umístění usnadňuje po umytí vyndávání. Zásuvku můžete vyjmout.

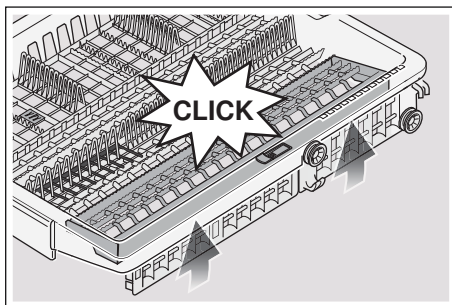
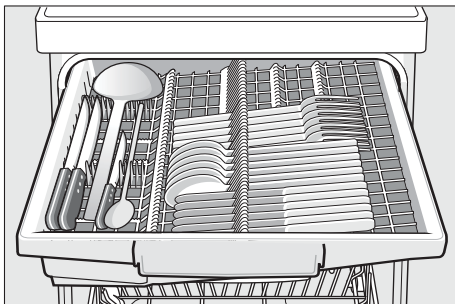

## Sklopné trny \*

\* Dle modelu

Trny můžete sklopit pro lepší uspořádání hrnců, mís a sklenic.

V závislosti na modelu lze sklopit boční přihrádku směrem dolů, aby bylo více místa pro vyšší části příborů. Přední řady sklopných trnů lze sklopit, aby bylo možné umístit širší madla.

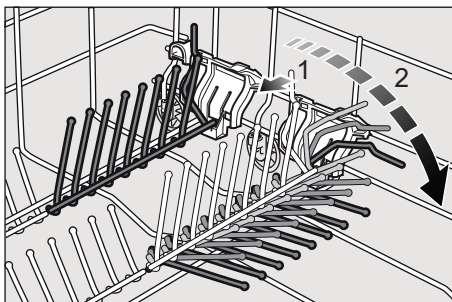
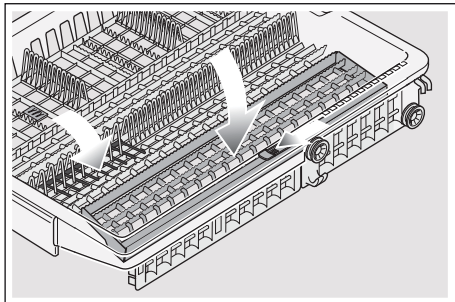

## Držák malých dílů \*

\* Podle modelu

Držák malých dílů spolehlivě přidržuje lehké umělohmotné díly, jako např. pohárky, pokličky atd.

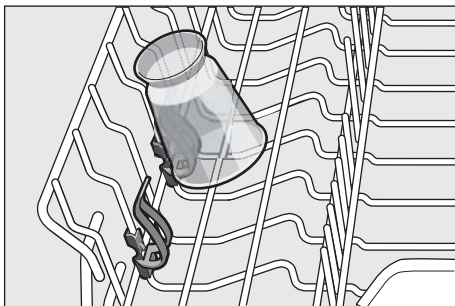

## Úprava výšky koše

U horního koše na nádobí [22] lze podle potřeby upravit výšku ve 3 stupních, aby se buď v horním koši nebo v dolním koši uvolnilo více místa pro uložení větších kusů nádobí.

### Výška přístroje 81,5 cm

	Horní koš	Dolní koš
Stupeň 1 max. ø	14 cm	30 cm
Stupeň 2 max. ø	16 cm	28 cm
Stupeň 3 max. ø	19 cm	25 cm

1. Vytáhněte horní koš na nádobí [22].
2. Ke **spuštění** zatlačte postupně obě páčky vlevo a vpravo na vnějších stranách koše směrem dovnitř. Přitom držte koš pevně ze strany za horní okraj, aby trhavým pohybem nespadl dolů.

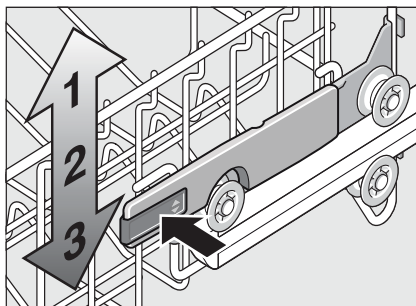

3. Ke **zvednutí** uchopte koš na stranách na horním okraji a zvedněte jej směrem nahoru.
4. Než koš opět zasunete, ujistěte se, že koš leží na obou stranách **ve stejné výšce**. Jinak nezavřete dvířka myčky a horní ostříkovací rameno nemá žádné spojení k cirkulaci vody.



## Mycí prostředky

Můžete používat tablety, práškové nebo tekuté mycí prostředky určené k mytí v myčce. V žádném případě ale nepoužívejte prostředky pro ruční mytí nádobí. Dávkování tekutého nebo práškového mycího prostředku si můžete přizpůsobit individuálně podle znečištění. Tablety obsahují dostatečné množství účinných látek pro všechny mycí programy. Moderní účinné mycí prostředky používají převážně nízkoalkalickou recepturu s fosfáty a enzymy. Fosfáty vážou vápník obsažený ve vodě. Enzymy odbourávají škrob a rozpouštějí bílkoviny. Mycí prostředky jen zřídka neobsahují žádné fosfáty. Takové mycí prostředky mají slabší schopnost vázat vápník a vyžadují větší dávkovací množství. K odstranění barevných skvrn (např. čaj, kečup) se většinou používají bělidla na bázi kyslíku.

### Upozornění

Pro dobrý výsledek mytí dodržujte bezpodmínečně pokyny na obalech mycích prostředků!

**⚠ Varování** – Dodržujte bezpečnostní upozornění, popř. pokyny k použití na obalech od mycích přípravků a leštidel.

## Doplňování mycího prostředku

1. Pokud je zásobník pro mycí prostředek [30] ještě uzavřený, stiskněte uzavíratelnou zástrčku [31], abyste zásobník otevřeli. Naplňte suchý zásobník [30] mycím prostředkem (tabletou vložte napříč, ne na výšku).  
Dávkování: viz pokyny od výrobce na obalu.  
Rozdělení dávkování v zásobníku na mycí prostředek [30] Vám přitom pomůže naplnit správné množství práškového nebo tekutého mycího prostředku. Při normálním znečištění obvykle stačí 20 ml - 25 ml. Pokud používáte tablety, tak stačí jedna.

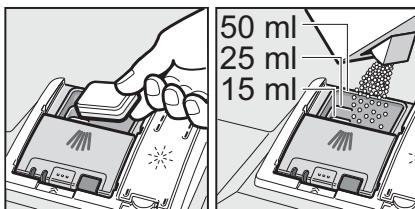

2. Víko zásobníku na mycí prostředek posuňte směrem nahoru, dokud, uzávěr bez problémů nezaskočí.

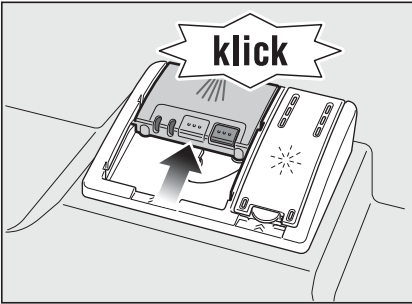

Zásobník na mycí prostředek se v závislosti na programu v daný časový okamžik automaticky otevře. Práškový nebo tekutý mycí prostředek se v mycím prostoru postupně rozpustí. Tableta spadne do záchytné misky, kde se postupně rozpustí.

#### Tip

Menší množství mycího prostředku, než je uvedeno na obalu, obvykle stačí u málo znečištěného nádobí.

Na naší internetové stránce nebo v zákaznickém servisu (viz zadní strana) si můžete zakoupit vhodné čisticí a ošetřovací prostředky.

## Kombinovaný mycí prostředek

Kromě běžných mycích prostředků (samostatné) se nabízí řada produktů s přídatnými funkcemi.

Tyto produkty mohou obsahovat kromě mycího prostředku také leštadlo a sůl (3 v 1) a podle kombinace (4 v 1, 5 v 1, atd.) ještě přídatné komponenty, jako je např. ochrana skla nebo lesk nerezového nádobí.

Tyto kombinované mycí prostředky působí pouze do určitého stupně tvrdosti vody (většinou 21° dH). Je-li tato mez překročena, je třeba přidat sůl a leštadlo. Mycí program se automaticky přizpůsobí, je-li použit kombinovaný mycí prostředek tak, že se vždy docílí nejlepších výsledků mytí a sušení.

**⚠ Varování** – Do záchytné misky na tablety [24] nepokládejte **žádné** drobné díly k mytí, jinak tím zabráníte rovnoměrnému rozpouštění tablety.

**⚠ Varování** – Chcete-li po spuštění programu do myčky vkládat ještě nějaké nádobí, **nepoužívejte** záchytnou misku na tablety [24] jako rukojeť horního koše. Mohla by se v ní nacházet tableta a vy byste tak přišli do kontaktu s rozpouštěnou tabletou.

## Upozornění







- K dosažení optimálních mycích a sušicích výsledků použijte samostatně mycí prostředky ve spojení s odděleným použitím soli a leštidla.
- U krátkých mycích programů tablety nemohou vlivem rozdílného rozpouštění dosáhnout plné mycí schopnosti a na nádobí mohou zůstat nerozpuštěné zbytky mycího prostředku. Pro tyto programy jsou proto vhodné více práškové mycí prostředky.
- U „intenzivního“ programu (u některých modelů) stačí použít jednu tabletu. Pokud používáte práškový mycí prostředek, můžete trochu mycího prášku rozsypat na dvířka přístroje.
- Při použití kombinovaných mycích prostředků se mohou během mycího programu objevit ukazatele doplnění soli/leštidla. Doplnění není nutné a program je plně funkční.
- Při použití mycích prostředků s ochranným obalem rozpustným ve vodě: obal vložte suchýma rukama do suchého zásobníku pro mycí prostředek, jinak může dojít ke slepení.
- Pokud chcete vyměnit kombinované mycí prostředky za prostředky pouze na mytí, dbejte na to, aby byly nastaveny správné hodnoty změkčovacího zařízení a množství leštidla.



## Přehled programů

V tomto přehledu programů naleznete max. možný počet programů.

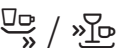
Príslušné programy a jejich uspořádání si prosím zjistěte na Vašem ovládacím panelu.

Druh nádobí	Druh znečištění	Program	Možné přídatné funkce	Průběh programu
hrnce, pánve, nechoulostivé nádobí a příbory	silně ulpívající, přípečené nebo zaschlé zbytky jidel, obsahující škrob nebo bílkoviny	 Auto 65° - 75°	všechny	Optimalizuje se podle znečištění pomocí senzoriky.
		 Auto 45° - 65°	všechny	
smíšené nádobí a příbory	lehce zaschlé, zbytky jídel běžných v domácnosti	 Auto 45° - 65°	všechny	Optimalizuje se podle znečištění pomocí senzoriky.
		 / <b>eco</b> Eco 50°	všechny	Předmytí Mytí 50° Mezimy­tí Leštění 60° Sušení Ekologické sušení; Dvířka se otevřou automaticky (viz kapitola "Obsluha přístroje").
choulostivé nádobí, příbory, tepelně choulostivé plasty a sklenice	málo ulpívající čerstvé zbytky jidel	 Auto 35° - 45°	Intenzivní zóna Úspora času Poloviční náplň Extra sušení	Optimalizuje se podle znečištění pomocí senzoriky.
		 Rychlý 45°	Extra sušení	Mytí 45° Mezimy­tí Leštění 55°
všechny druhy	studený oplach, Mezimy­tí	 /  Předmytí	žádné	Předmytí

### Volba programu

Podle druhu nádobí a stupně znečištění si zvolte vhodný program.

## Upozornění pro zkušební ústavy

Zkušební ústav obdrží pokyny pro srovnávací testy (např. podle EN60436).

Jedná se o podmínky k provádění testů, ale nejedná se o výsledky nebo hodnoty spotřeby.

Dotazy e-mailem na:

dishwasher@test-appliances.com

Je třeba znát číslo přístroje (E-Nr.) a výrobní číslo (FD), které naleznete na typovém štítku  na dvířkách přístroje.

## Příkladné funkce

\* podle modelu

Jsou nastavitelné pomocí tlačítek

Příkladné funkce .

### Úspora času (VarioSpeedPlus) \*

Pomocí funkce „Úspora času“ lze zkrátit dobu mytí o cca 20 % až 66 %, a to v závislosti na zvoleném programu oplachování. Optimálních výsledků mytí ve zkráceném čase se však dosahuje zvýšenou spotřebou vody a elektrické energie.

### Poloviční náplň \*

Pokud potřebujete umýt pouze malé množství nádobí (např. sklenice, šálky, talíře), lze využít přídatné funkce „poloviční náplň“. Šetří se tak voda, energie a čas. Doporučuje se méně mycího prostředku, než je vhodné při kompletním naplnění přístroje.

### Hygiene Plus \*

Pomocí této funkce se během mycího procesu zvyšuje teplota. To zlepšuje hygienu mytí. Soustavným používáním této funkce dosáhnete vyššího statusu hygieny.

Tato doplňková funkce je vhodná zejména pro mytí krájecích desek nebo kojeneckých lahví.

### Intenzivní zóna \*

Perfektní pro smíšené naplnění. Do spodního koše umístíte silně znečištěné hrnce a pánve, do horního koše normálně znečištěné. Ostřikovací tlak ve spodním koši se zesílí a zvýší se lehce teplota mytí.

### Extra sušení \*

Zvýšená teplota během mycího procesu a prodloužená fáze sušení umožňují, že plastové díly uvnitř přístroje lépe schnou. Spotřeba energie se lehce zvýší.



## Obsluha přístroje

### Programová data

Programová data (hodnoty spotřeby) najdete v krátkém návodu. Jedná se o normální podmínky a nastavenou hodnotu tvrdosti **4:04**.  
Rozdílné ovlivňující faktory, jako např. teplota vody nebo tlak v potrubí mohou vést k odchylkám.

### Aqua Sensor\*

\* Dle modelu:

Aqua Sensor je optické měřicí zařízení (fotobuňka), které měří zakalení mycí vody.

Aktivace Aqua Sensoru probíhá specificky podle mycího programu. Je-li Aqua Sensor aktivní, může se „čistá“ mycí voda přesunout do následující mycí lázně a spotřeba vody se sníží o 3 - 6 litrů.

Pokud je stupeň znečištění vyšší, je voda odčerpána a nahrazena vodou čistou. V automatických programech se navíc teplota a doba trvání přizpůsobí stupni znečištění.

### Zapnutí přístroje

1. Úplně otevřete přívod vody.
2. Otevřete dvířka.
3. Zapněte vypínač ZAP./VYP. .  
Zabliká ukazatel programu Eco 50° . Tento program zůstává zvolen, pokud nestisknete tlačítko jiného programu. Na číselném ukazateli  se zobrazí předpokládaná délka trvání programu.
4. Stiskněte tlačítko START .
5. Zavřete dvířka.  
Program se spustí.

### Upozornění

#### -k provozu myčky nádobí:

z ekologických důvodů je při spuštění všech přístrojů přednastavený program Eco 50°. To šetří životní prostředí a Vaše náklady.

**Tento program je zejména šetrný k životnímu prostředí. Jedná se o „standardní program“ podle nařízení EU 1016/2010, který nejefektivněji využívá standardní mycí cyklus k mytí běžně znečištěného nádobí a kombinovanou spotřebu energie a vody k mytí tohoto nádobí.**

## Ekologické sušení

Pokud jste zvolili program Eco 50°, otevřou se dvířka přístroje na konci programu automaticky. Tím bude dosaženo obzvláště ekonomického sušení. Ekologické sušení můžete zapnout nebo vypnout.

1. Otevřete dvířka.
2. Zapněte vypínač ZAP./VYP.
3. Držte zároveň stisknuté tlačítko programu  a tlačítko START  tak dlouho, dokud se na číselném ukazateli neobjeví **H:0**.
4. Uvolněte obě tlačítka. Zabliká ukazatel tlačítka  a na číselném ukazateli  se zobrazí hodnota nastavená z výroby **H:04**.
5. Stiskněte tlačítko programu  tolikrát, dokud se na číselném ukazateli  nezobrazí hodnota nastavená z výroby **0:0** l.

### Pro změnu nastavení:

1. Stisknutím tlačítka  můžete zapnout nebo vypnout **0:0** l ekologické sušení **0:00**.
2. Stiskněte tlačítko START . Nastavená hodnota se uloží.
3. Zavřete dvířka.

### Upozornění

- Ekologické sušení se aktivuje pouze ve spojení s programem Eco 50°.
- Ekologické sušení se deaktivuje,
  - pokud je zapnuté intenzivní sušení,
  - je zvolen program Eco 50° ve spojení s jedním nebo s více přídatnými funkcemi,
  - je zapnutá elektronická dětská pojistka \*.

\* podle modelu:

## Optický ukazatel během průběhu programu \*

\* podle modelu

Během průběhu programu se rozsvítí bod na podlaze pod dvířky přístroje. Pokud je záslepka soklu vytažená nebo je přístroj vestavěn vysoko a obložen nábytkovou deskou, tak není ukazatel vidět.

### Možná nastavení optického ukazatele:

- 5:00** Ukazatel je vypnutý.
- 5:0** l Zobrazí se program, předvolba času, zbývající čas, konec programu a příp. závada v souvislosti s připojením na vodu.
- 5:02**, **5:0** l. Navíc lze zobrazit další informace o programu, např. symbol pro poloviční naplnění  nebo aktivní systém pro ochranu skla .
- Z výroby je nastaveno **5:0** l.

### Pro změnu nastavení:

1. Otevřete dvířka.
2. Zapněte vypínač ZAP./VYP.
3. Držte zároveň stisknuté tlačítko programu  a tlačítko START  tak dlouho, dokud se na číselném ukazateli neobjeví **H:0**.
4. Uvolněte obě tlačítka. Zabliká světelný ukazatel tlačítka .
5. Stiskněte tlačítko programu  tolikrát, dokud se na číselném ukazateli  nezobrazí **5:0** (pro optické zobrazení) s doposud nastavenou hodnotou, např. **5:0** l.
6. Stiskněte tlačítko programu  tolikrát, dokud se na číselném ukazateli  nezobrazí požadovaná hodnota např. **5:02**.
7. Stiskněte tlačítko START . Nastavená hodnota se uloží.
8. Zavřete dvířka.

## Ukazatel zbývajících času

Při zvolení mycího programu se na číselném ukazateli [9] zobrazí zbývajících doba trvání programu. Po spuštění programu se zbývajících čas průběhu programu zobrazí na podlaze (pouze při nastavení 5:01 a 5:02).

Doba trvání je během programu ovlivněna jak tvrdostí vody, množstvím nádobí, tak i stupněm znečištění a může se měnit (v závislosti na zvoleném programu).

### Odložený start \*

\* podle modelu:

Spuštění programu můžete posunout až o 24 hodin.

1. Otevřete dvířka.
2. Zapněte vypínač ZAP./VYP. [1].
3. Držte stisknuté tlačítko programu [6] + dokud se na číselném ukazateli [9] nezobrazí hodnota h:01.
4. Stiskněte tlačítko [6] + nebo - tolikrát, dokud zobrazený čas nebude odpovídat Vaším požadavkům.
5. Stiskněte tlačítko START [8] a odložený start se aktivuje.
6. Ke zrušení předvolby času stiskněte tlačítko [6] + nebo - tolikrát, dokud se na číselném ukazateli [9] nezobrazí h:00.  
Odložený start můžete měnit až do spuštění programu.
7. Zavřete dvířka.

## Konec programu

Konec programu se →| / 0:00 zobrazí na podlaze - pokud je spuštěný a viditelný optický ukazatel.

Konec programu je navíc ohlášen akustickým signálem. Tuto funkci můžete změnit následujícím způsobem:

1. Otevřete dvířka.
2. Zapněte vypínač ZAP./VYP. [1].
3. Držte zároveň stisknuté tlačítko programu [A] a tlačítko START [8] tak dlouho, dokud se na číselném ukazateli neobjeví h:0.
4. Uvolněte obě tlačítka.  
Zabliká ukazatel tlačítka [A] a na číselném ukazateli [9] se zobrazí hodnota nastavená z výroby h:04.
5. Stiskněte tlačítko programu [A] tolikrát, dokud se na číselném ukazateli [9] nezobrazí hodnota nastavená z výroby b:02.

### Pro změnu nastavení:

1. Stiskněte tlačítko pro volbu programu [C].  
S každým stisknutím tlačítka se zvýší nastavovaná hodnota o jeden stupeň, až dosáhnete hodnoty b:03 tak se ukazatel opět rozsvítí b:00 (zhasne).
2. Stiskněte tlačítko START [8] nastavená hodnota se uloží.
3. Zavřete dvířka.

### Upozornění

- Podle nastavení „Automatické vypnutí po ukončení programu nebo vnitřní osvětlení“ není na optickém ukazateli vidět nebo je vidět pouze krátce.
- V případě zapnutého ekologického sušení na konci programu nezazní signální tón.

## Automatické vypnutí po ukončení programu nebo vnitřní osvětlení\*

\* podle modelu:

Z důvodu šetření energie se může myčka nádobí 1 minutu nebo 120 minut po ukončení programu automaticky vypnout.

Nastavení je možné od *P:00* do *P:02* .

*P:00* Přístroj se automaticky nevypne.

Vnitřní osvětlení [20] při otevřených dvířkách svítí nezávisle na vypnutém nebo zapnutém vypínači ZAP./VYP [1]. Když jsou dvířka zavřená, tak osvětlení nesvítí. Pokud by měla být dvířka otevřená déle než 60 minut, tak se osvětlení automaticky vypne. Vnitřní osvětlení [20] svítí pouze při nastavené hodnotě *P:00*.

*P:01* Přístroj se vypne za 1 minutu.

*P:02* Přístroj se vypne za 120 minut.

1. Otevřete dvířka.
2. Zapněte vypínač ZAP./VYP. [1].
3. Držte zároveň stisknuté tlačítko

programu [A] a tlačítko START [8] tak dlouho, dokud se na číselném ukazateli neobjeví *H:0*.

4. Uvolněte obě tlačítka.

Zabliká ukazatel tlačítka [A] a na číselném ukazateli [9] se zobrazí hodnota nastavená z výroby *H:04*.

5. Stiskněte tlačítko programu [A] tolikrát, dokud se na číselném ukazateli [9] nezobrazí hodnota nastavená z výroby *P:0*.

Pro změnu nastavení:

1. Stiskněte tlačítko pro volbu programu [C].  
S každým stisknutím tlačítka se zvýší nastavovaná hodnota o jeden stupeň, až dosáhnete hodnoty *P:02*, tak se ukazatel opět rozsvítí *P:00*.
2. Stiskněte tlačítko START [8].  
Nastavená hodnota se uloží.
3. Zavřete dvířka.

## Vypnutí přístroje

Za krátkou dobu po ukončení programu:

1. Otevřete dvířka.
2. Zapněte vypínač ZAP./VYP. [1].
3. Zavřete přívod vody (odpadá u Aquastopu).
4. Po vychladnutí vyndejte z myčky nádobí.

## Upozornění k funkci ekologické sušení:

pokud je aktivované ekologické sušení u programu Eco 50°, tak se na konci programu automaticky otevrou dvířka přístroje.

Tím se docílí nejlepšího možného sušení. Přitom může uniknout malé množství páry.

### **Pokud chcete přístroj instalovat pod pracovní desku, zamontujte**

ochranu proti unikající páře\*, která je součástí dodávky (postupujte podle pokynů v montážním návodu). Ochrana proti unikající páře chrání citlivý vestavný nábytek a pracovní desky před poškozením vodní parou. Nechte přístroj **po ukončení všech programů trochu vychladnout, než ho otevřete.**

\* podle modelu

## Přerušení programu

1. Otevřete dvířka.
2. Zapněte vypínač ZAP./VYP.  Světelné ukazatele zhasnou. Program zůstane uložen. Jestliže při teplovodní přípojce nebo ohřáté myčce byla otevřena dvířka myčky nádobí, nechejte dvířka myčky nejprve několik minut přivřená a potom je zavřete. Jinak se vlivem přetlaku mohou samovolně otevřít dvířka přístroje nebo může unikat voda z přístroje.
3. Pro pokračování programu stiskněte opět vypínač ZAP./VYP. .
4. Zavřete dvířka.

## Přerušení programu (Reset)

1. Otevřete dvířka.
2. Cca 3 vteřiny držte stisknuté tlačítko START . Na číselném ukazateli  se zobrazí 0:01.
3. Zavřete dvířka. Průběh programu trvá asi 1 min. Na číselném ukazateli  se zobrazí 0:00.
4. Otevřete dvířka.
5. Vypněte vypínač ZAP./VYP. .
6. Zavřete dvířka.

## Změna programu

Po stisknutí tlačítka start  není možná žádná změna programu. Změna programu je možná pouze pomocí přerušení programu (Reset).

## Intenzivní sušení

Pro dosažení lepšího výsledku sušení pracuje myčka na vyšší teplotu. Může se tak zvýšit nepatrně doba trvání programu. (Pozor u choulostivých částí nádobí!)

1. Otevřete dvířka.
2. Zapněte vypínač ZAP./VYP. .
3. Držte zároveň stisknuté tlačítko programu  a tlačítko START  tak dlouho, dokud se na číselném ukazateli neobjeví H:0.
4. Uvolněte obě tlačítka. Zablíká ukazatel tlačítka  a na číselném ukazateli  se zobrazí hodnota nastavená z výroby H:04.
5. Stiskněte tlačítko programu  tolikrát, dokud se na číselném ukazateli  nezobrazí hodnota nastavená z výroby d:00.

### Pro změnu nastavení:

1. Stisknutím tlačítka  můžete zapnout d:01 nebo vypnout d:00 intenzivní sušení.
2. Stiskněte tlačítko START . Nastavená hodnota se uloží.
3. Zavřete dvířka.

### Upozornění

V případě zapnutého intenzivního sušení je deaktivováno ekologické sušení.



## Čištění a údržba

Abyste zabránili poruchám Vašeho přístroje, je nutná pravidelná kontrola a údržba. Setří to čas a předchází se tím problémovým situacím.

### Celkový stav přístroje

- Zkontrolujte mycí prostor, zda se nenacházejí uvnitř usazeniny tuků a vápníku.

Pokud takové usazeniny najdete, tak:

- Naplňte mycí prostor mycím prostředkem. Spusťte přístroj bez nádobí s programem na nejvyšší mycí teplotu.

K mytí přístroje používejte pouze speciální mycí prostředky vhodné pro používání v myčce nádobí.

- Čistěte pravidelně vlhkým hadříkem s trochou mycího prostředku těsnění dveří, aby zůstalo vždy čisté a hygienické.
- Aby se netvořil nepříjemný zápach, nechávejte při delším odstavení dvířka přístroje pootevřená.

Myčku nádobí nikdy nečistěte parním čističem. Výrobce neručí za případně vzniklé škody.

Čelní stěnu přístroje a ovládací panel pravidelně čistěte lehce navlhčeným hadříkem; stačí voda s trochou mycího prostředku. Nepoužívejte houby s hrubým povrchem a drhnoucí čisticí prostředky, jinak by se mohl povrch poškrábat.

U nerezových přístrojů: nepoužívejte savé hadříky nebo je před prvním použitím několikrát důkladně vyperte, aby se zabránilo korozi.



### Varování – Ohrožení zdraví

Nikdy nepoužívejte jiné čisticí prostředky, např. čisticí prostředky pro domácnost obsahující chlor!

### Speciální sůl a leštidlo

- Kontrolujte ukazatele  a . Případně doplňte sůl nebo leštidlo.



## Sítka

Sítka [27] zachycují před čerpadlem hrubé nečistoty v mycí vodě. Sítko se může těmito nečistotami ucpat. Systém sítok se skládá z hrubého sítko, plochého, jemného sítko a mikrosítka.

1. Zkontrolujte po každém mytí, zda se v sítkách nenachází zbytky jídla.
2. Uvolněte sítko a vyjměte ho, jak je znázorněno.

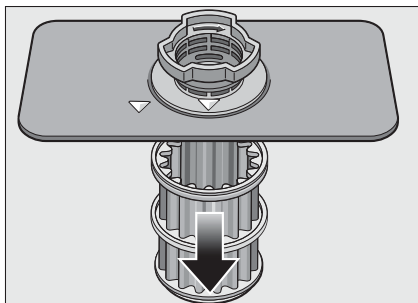
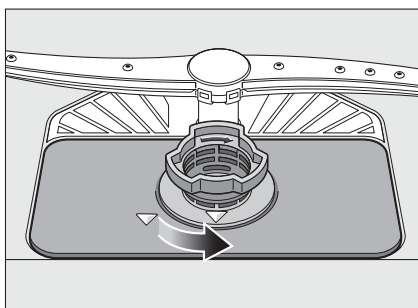

3. Odstraňte případné zbytky a omyjte sítko pod tekoucí vodou.
4. Zamontujte sítko v opačném pořadí a dávejte pozor na to, aby šipky po uzavření směřovaly proti sobě.

## Ostříkovací ramena

Vodní kámen a nečistoty z mycí vody mohou znečistit trysky a zablokovat uložení ostříkovacích ramen [23] a [25].

1. Zkontrolujte, zda nejsou trysky ostříkovacích ramen ucpané.
2. Odšroubujte horní ostříkovací rameno [23] (1/4 otočení).

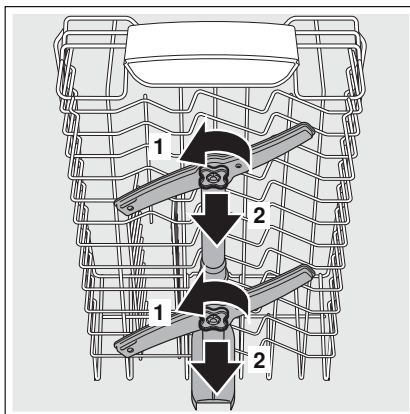

3. Dolní ostříkovací rameno [25] sejmete směrem nahoru.

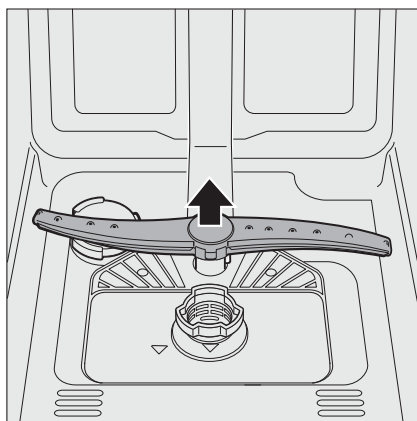

4. Ostříkovací ramena omyjte pod tekoucí vodou.
5. Ostříkovací ramena opět zaklapněte, popř. pevně přišroubujte.

## Co dělat v případě poruchy?

Dle zkušeností lze odstranit poruchy, které se objevují v běžném provozu, svými vlastními silami. Zajistí Vám to rychlé zpětné uvedení přístroje do provozu. V následujícím přehledu najdete možné příčiny chybových funkcí a pomocné pokyny pro jejich odstranění.

### Upozornění

Pokud došlo během mycího programu z neznámých důvodů k přerušení, nebo se Vám přístroj vůbec nespustil, proveďte nejdříve funkci „Přerušení programu (Reset)“ (viz kapitola „Obsluha přístroje“).

 **Varování** - Myslete na následující: opravy by měly provádět odborníci.

K výměně některých součástí, používejte pouze originální náhradní díly. Neodbornými opravami nebo použitím neoriginálních dílů pro Vás mohou vzniknout značné škody a nebezpečí.

## Čerpadlo odpadní vody

Čerpadlo odpadní vody může být zablokováno velkými zbytky jídel nebo cizími tělesy, které nebyly zachyceny sítkem. Mycí voda potom stojí až nad sítkem.

 **Varování Nebezpečí pořezání!**

Dávejte pozor při čistění čerpadla odpadní vody, abyste se neporanili o špičaté předměty nebo o skleněné střepy.

### V tomto případě:

1. Nejprve odpojte přístroj od elektrické sítě.
2. Vyjměte horní [22] a spodní koš [28].
3. Vyjměte a rozeberte sítko [27].
4. Vyčerpejte vodu, případně pomocí houby.
5. Za pomoci lžičky vypačte (viz obrázek) bílý kryt čerpadla. Uchopte kryt za prepážku a nadzvedněte šikmo dovnitř. Kryt kompletně vyndejte.

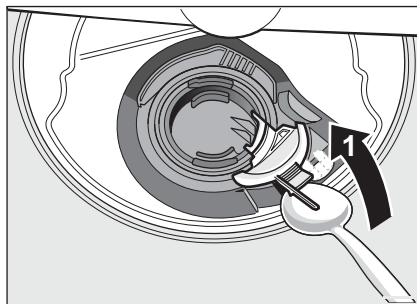

6. Zkontroluje, zda v oběžném kole nejsou cizí předměty, popř. je odstraňte.
7. Umístěte kryt do původní polohy a zatlačte směrem dolů, dokud nezacvakne.

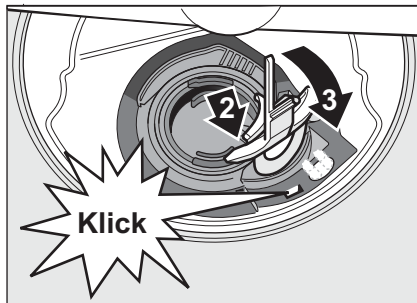

8. Vmontujte sítko.
9. Opět nasad'te koše.

## Tabulka poruch

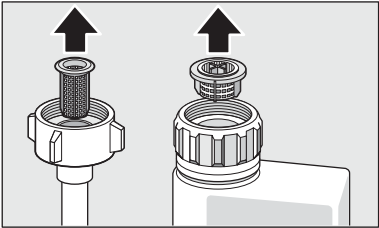
Porucha	Příčina	Odstranění
Svítí ukazatel „Kontrola přívodu vody“ [3].	Je ohnutá přívodní hadice.	Narovnejte přívodní hadici.
	Je zavřený přívod vody.	Otevřete přívod vody.
	Přívod vody je zaseknutý nebo zanesený vodním kamenem.	Otevřete přívod vody. Při otevřeném přívodu vody musí být průtok min. 10 l/min.
	Sítka přívodu vody je ucpané.	Vypněte přístroj a vytáhněte síťovou zástrčku. Zavřete přívod vody. Odšroubujte přípojku vody.
		
<p>Vyčistěte sítko přívodní hadice. Opět našroubujte přípojku na vodu. Vyzkoušejte těsnost. Opět zapojte přístroj do elektřiny. Spusťte přístroj.</p>		
Svítí chybový kód E:07	Nasávací otvor (na pravé vnitřní straně přístroje) je zakrytý nádobím.	Uspořádejte nádobí takovým způsobem, aby byl nasávací otvor volný.
Svítí chybový kód E:12	Topné těleso je zanesené vodním kamenem nebo je znečištěné.	Vyčistěte přístroj čistícími prostředky nebo ho odvápněte. Spusťte myčku se změkčovačem vody a zkontrolujte nastavení. (viz kapitola „Zařízení na změkčování vody/Speciální sůl“).
Svítí chybový kód E:22	Je znečištěné nebo zanesené sítko [27].	Vyčistěte sítko. (Viz kapitola „Čištění a údržba“).
Svítí chybový kód E:24	Odpadní hadice je zacpaná nebo přehnutá.	Narovnejte hadici, popř. odstraňte zbytky.
	Je ještě zavřené napojení na sifon.	Zkontrolujte přípojku na sifonu a případně ji otevřete.
	Je uvolněný kryt odpadního čerpadla.	Zaklapněte řádně kryt. (Viz kapitola "Odpadní čerpadlo").
Svítí chybový kód E:25	Odpadní čerpadlo je zablokované nebo nezaklapl kryt odpadního čerpadla.	Vyčistěte čerpadlo a řádně nasadte kryt. (Viz kapitola "Odpadní čerpadlo").

## cz Co dělat v případě poruchy?

Porucha	Příčina	Odstranění
Svítl chybový kód <b>E:27</b> . Příliš nízké síťové napětí.		Nejedná se o chybu přístroje, nechejte zkontrolovat síťové napětí a elektroinstalaci.
Na číselném ukazateli se zobrazuje jiný chybový kód. ( <b>E:01</b> až <b>E:30</b> )	Pravděpodobně se jedná o technickou závadu.	Vypněte přístroj pomocí vypínače ZAP./VYP. <b>[1]</b> . Po krátké době přístroj znovu pusťte. Pokud problém vznikne znovu, potom zavřete přívod vody, vytáhněte síťovou zástrčku. Zavolejte zákaznický servis a uveďte kód chyby.
Na číselném ukazateli <b>[9]</b> svítí <b>L</b> nebo <b>H</b> .*	Nejedná se o žádnou poruchu!	Viz TurboSpeed 20 min v kapitole "Přehled programů".
Bliká displej.	Dvířka nejsou zcela zavřena.	Zavřete dvířka. Dávejte pozor na to, aby z koše nevyčnívaly žádné předměty (nádobí, osvěžovač), a tím nebránily zavření dvířek.
Svítl ukazatel doplnění soli <b>[4]</b> nebo doplnění leštidla <b>[5]</b> .	Chybí leštidlo. Chybí sůl. Čidlo nerozpozná tablety soli.	Doplňte leštidlo. Doplňte speciální sůl. Použijte jinou speciální sůl.
Nesvítl ukazatel doplnění soli <b>[4]</b> nebo doplnění leštidla <b>[5]</b> .	Ukazatel doplnění je vypnutý. K dispozici je ještě dostatek speciální soli/leštidla.	Aktivujte/deaktivujte (viz Kapitola „Zařízení na změkčování vody/ Speciální sůl nebo leštidlo“). Zkontrolujte stav zásobníku.
Po ukončení programu zůstane v myčce stát voda.	Systém sítěk nebo oblast pod sítkem <b>[27]</b> je zacpaná. Program se ještě neukončil.	Vyčistěte sítko a oblast pod sítky (viz kapitola „Čerpadlo odpadní vody“). Vyčkejte na konec programu nebo ho vyresetujte (viz kapitola „Přerušení programu“).

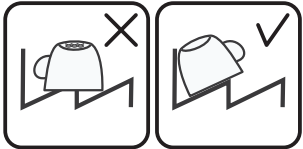
<b>Porucha</b>	<b>Příčina</b>	<b>Odstranění</b>
Nádobí není suché.	V zásobníku není žádné nebo málo leštidla.	Doplňte leštidlo.
	Zvolili jste program bez sušení.	Zvolte program se sušením (viz „Přehled programů“, „Průběh programů“).
	Nahromadění vody v prohlubních nádobí a příborech.	Při uložení dbejte na šikmou polohu, příslušné kusy nádobí ukládejte pokud možno šikmo.
		
	Použitý kombinovaný mycí prostředek má špatný sušicí výkon.	Použijte jiné kombinované mycí prostředky s lepším sušicím výkonem. Dodatečné použití leštidla zvyšuje sušicí výkon.
	Není aktivováno intenzivní sušení ke zvýšení účinku sušení.	Aktivujte intenzivní sušení (viz „Obsluha přístroje“).
	Nádobí bylo vyklizeno příliš brzy nebo proces sušení ještě nebyl ukončen.	Vyčkejte konce programu, popř. vyjměte nádobí až 30 minut po ukončení programu.
	Použité leštidlo má špatný sušicí výkon.	Používejte raději značkové leštidlo. Ostatní produkty mají značně horší účinnost.
Na konci programu Eco 50° se dvířka přístroje neotevřou. Není správně nastavena spára dvířek.	Pomocí montážního návodu nastavte dvířka takovým způsobem, aby spára dvířek činila minimálně 70 mm až 150 mm.	
Plastové nádobí není suché.	Speciální vlastnosti plastů.	Plasty na sebe váží méně tepla než ostatní nádobí, proto se hůře suší.
Příbory nejsou suché.	Příbory nejsou v košíku na příbory správně roztříděné.	Pokud možno oddělte příbory od sebe, zabráníte místům dotyku.
	Příbory nejsou v zásuvce na příbory správně roztříděné.	Příbory správně roztřídíte a pokud možno oddělte od sebe.
Vnitřní strany přístroje jsou po mycím cyklu mokré.	Nejedná se o žádnou chybu přístroje.	Na základě principu sušení „kondenzační sušení“ jsou kapky vody v zásobníku fyzikálně podmíněné a žádané. Vlhkost ve vzduchu kondenzuje na vnitřních stěnách myčky nádobí, stéká dolů a odčerpává se.

## cz Co dělat v případě poruchy?

Porucha	Příčina	Odstranění
Na nádobí jsou zbytky jídla.	Nádobí je uspořádané příliš těsně, je přeplněný koš na nádobí.	Uložte nádobí tak, aby byl k dispozici dostatečně volný prostor a ostříkovací paprsky mohly dosáhnout povrchu nádobí. Zabraňte místům dotyku.
	Ostříkovací rameno se nemůže otáčet.	Nádobí uložte tak, aby nebránilo otáčení ostříkovacího ramena.
	Trysky ostříkovacích ramen jsou ucpané.	Vyčistěte trysky ostříkovacích ramen. (Viz „Čištění a údržba“)
	<u>Je znečištěné sítko [27].</u>	Vyčistěte sítko, (viz „Čištění a údržba“)
	Sítka [27] je nasazeno špatně nebo nezacvaklo.	Nasadte správně sítko a zaklapněte je.
	Příliš slabý mycí program.	Zvolte silnější mycí program.
	Nádobí je moc předmyté, proto čidlo spustí méně výkonný průběh programu. Pevně ulpívající nečistoty nelze částečně odstranit.	Nádobí nepředmyvejte. Odstraňte pouze velké zbytky jídel. Doporučení programu Eco 50° nebo intenzivní mycí program.
	Vysoké, úzké nádoby nebudou v rohové oblasti dostatečně vypláchnuté.	Vysoké, úzké nádoby neukládejte příliš šikmo a do rohové oblasti.
Horní koš [22] není vpravo a vlevo nastaven na stejnou výšku.	Nastavte horní koš postranními pákami na stejnou výšku.	
Zbytky mycího prostředku.	Víko zásobníku na mycí prostředek je zablokováno nádobím, proto se víko zcela neotevřelo.	Záchytná miska na tablety [24] nesmí být blokována nádobím. Zásobník na tablety by se zcela neotevřel (viz kapitola „Nádobí“). Do záchytné misky na tablety neumísťujte žádné kusy nádobí nebo osvěžovač.
	Víko zásobníku na mycí prostředek je blokováno tabletou.	Tableta se musí vložit naplocho a ne nastojato.
	V rychlém nebo krátkém programu byly použity tablety. Ve zvoleném krátkém programu nebude dosaženo doby rozpustnosti mycího prostředku.	Doba rozpustnosti tablet je pro rychlý nebo krátký program příliš dlouhá. Použijte práškový mycí prostředek nebo silnější program.
	Mycí účinek a chování při rozpouštění se snižuje při delší době uložení nebo je-li mycí prostředek silně hrudkovatý.	Změňte mycí prostředek.

Porucha	Příčina	Odstranění
Skvrny od vody na plastových částech.	Tvoření kapek na plastovém povrchu se z fyzikálního hlediska nelze vyhnout. Po uschnutí jsou patrné vodní skvrny.	Použijte silnější program (více výměn vody). Při uložení dbejte na to, aby bylo nádobí našikmo. Použijte leštidlo. Případně zvýšte nastavení změkčování vody. Změňte značku mycího prostředku.
Stíratelné nebo vodou rozpustné povlaky v zásobníku nebo na dveřích.	Usazují se látky obsažené v mycím prostředku. Tyto povlaky se většinou nedají chemicky (čistič pro dom. přístroje, ...) odstranit.	Vyčistěte přístroj mechanicky.
	Při „bílém povlaku“ na dně zásobníku je změkčovací zařízení nastaveno na mezní hodnotu.	Zvýšte nastavení změkčovacího zařízení, popř. vyměňte mycí prostředek.
	Víko zásobníku na sůl [26] není utažené.	Utáhněte řádně víko zásobníku na sůl.
Bílé, těžce odstranitelné povlaky na nádobí zásobníku nebo dveřích.	Pouze u sklenic: začínající korozi skla lze setřít jen zdánlivě. Usazují se látky obsažené v mycím prostředku.	Viz „Poškození sklenic a nádobí“.
	Tyto povlaky se většinou nedají chemicky (čistič pro dom. přístroje,...) odstranit. Nesprávně nastavený rozsah tvrdosti vody nebo je tvrdost vody větší než 50° dH (8,9 mmol/l).	Změňte značku mycího prostředku. Vyčistěte přístroj mechanicky. Nastavte změkčovací zařízení podle návodu k obsluze nebo doplňte sůl.
	Mycí prostředek 3 v 1 nebo biologické/ekologické mycí prostředky nejsou dostatečně účinné.	Nastavte změkčovací zařízení podle návodu k obsluze nebo použijte oddělené prostředky (značkové mycí prostředky, sůl, leštidlo).
	Nízké dávkování mycího prostředku.	Zvýšte dávkování mycího prostředku.
	Je zvolený příliš slabý program.	Zvolte silnější mycí program.
Zbytky čaje nebo rtěnky na nádobí.	Příliš nízká teplota mytí.	Zvolte program s vyšší teplotou mytí.
	Příliš málo nebo nevhodný mycí prostředek.	Použijte vhodný mycí prostředek se správným dávkováním.
	Nádobí je moc předmyté, proto čidlo spustí méně výkonný průběh programu. Pevně ulpívající nečistoty nelze částečně odstranit.	Nádobí nepředmyvejte. Odstraňte pouze velké zbytky jídla. Doporučujeme program Eco 50°.

Porucha	Příčina	Odstranění
Barevné (modré, žluté, hnědé), těžce odstranitelné až neodstranitelné povlaky v přístroji nebo na nerezovém nádobí.	Tvorba povlaku z látek obsažených v zelenině (např. ze zelí, celeru, brambor, nudlí..) nebo z vody z vodovodu (např. mangan). Tvorba povlaku vlivem metalických složek na stříbrném nebo hliníkovém nádobí.	Částečně odstranitelné čističem pro myčky nádobí nebo mechanickým čištěním. Povlaky jsou zdravotně nezávadné. Částečně odstranitelné čističem pro myčky nádobí nebo mechanickým čištěním.
Barevné (žluté, oranžové, hnědé) lehce odstranitelné usazeniny ve vnitřním prostoru (přednostně v oblasti dna).	Tvorba povlaku z látek obsažených ve zbytcích jídel a vodě z vodovodu (vápník), „mýdlový povlak“.	Zkontrolujte funkci změkčovacího zařízení (doplňte speciální sůl), popř. při použití kombinovaných mycích prostředků (tablet) aktivujte změkčování (viz kapitola „Změkčovací zařízení/Speciální sůl“).
Zbarvení na plastových dílech.	Příliš nízká teplota mytí. Nádobí je moc předmyté, proto čidlo spustí méně výkonný průběh programu. Pevně ulpívající nečistoty nelze částečně odstranit.	Zvolte program s vyšší teplotou mytí. Nádobí nepředmývejte. Odstraňte pouze velké zbytky jídel. Doporučujeme program Eco 50°.
Zbarvení plastových částí uvnitř myčky nádobí.	Plastové části uvnitř přístroje se mohou během životnosti myčky nádobí zbarvit.	Zbarvení je normální a neovlivňuje funkčnost myčky.
Odstranitelné šmouhy na sklenicích, sklenicích s kovovým vzhledem a příborech.	Příliš mnoho leštidla. V myčce není leštidlo nebo je nastaveno na příliš malé dávkování. Zbytky mycího prostředku v části programu "Leštění". Víko zásobníku na mycí prostředek je zablokováno nádobím (víko nelze zcela otevřít). Nádobí je moc předmyté, proto čidlo spustí méně výkonný průběh programu. Pevně ulpívající nečistoty nelze částečně odstranit.	Nastavte leštidlo na nižší stupeň. Doplňte leštidlo a zkontrolujte dávkování (doporučení stupeň 4-5). Víko zásobníku na mycí prostředek nesmí být blokováno nádobím. Do záchytné misky na tablety neumísťujte žádné kusy nádobí nebo osvěžovač vzduchu. Nádobí nepředmývejte. Odstraňte pouze velké zbytky jídel. Doporučujeme program Eco 50°.



<b>Porucha</b>	<b>Příčina</b>	<b>Odstranění</b>
Začínající nebo již existující ireverzibilní (trvalé) zakalení skla.	Sklenice nejsou vhodné k mytí v myčce nádobí, pouze vhodné k ručnímu mytí.	Používejte sklenice vhodné k mytí v myčce nádobí. Zabraňte dlouhé fázi parního sušení (doba po ukončení mycího cyklu). Použijte mycí cyklus s nižší teplotou. Nastavte změkčovací zařízení podle tvrdosti vody (popř. o jeden stupeň nižší). Použijte mycí prostředek se složkami pro ochranu skla.
Stopy rzi na příborech.	Příbory nejsou dostatečně odolné proti rezavění. Ostří nožů jsou vůči korozi náchylnější. Příbory také zreziví, pokud se myjí společně s rezavějícími díly (rukojeti hrnců, poškozené koše na nádobí atd.). Ve vodě je příliš vysoký obsah soli, protože uzávěr zásobníku není pevně zašroubován nebo protože se sůl při doplňování rozsypala.	Používejte příbory odolné vůči korozi.  Nemyjte žádné rezivějící díly.  Uzávěr zásobníku pro sůl pevně zavřete, odstraňte rozsypanou sůl.
Přístroj se nespustí.	Pojistky v domě nejsou v pořádku. Není zastrčený síťový připojovací kabel. Dvířka přístroje nejsou správně zavřena.	Zkontrolujte pojistky.  Ujistěte se, že je síťový připojovací kabel na zadní části přístroje a v zásuvce pevně zastrčen. Zkontrolujte funkčnost zásuvky.  Zavřete dvířka.
Program se spustí sám od sebe.	Nečekali jste na ukončení programu.	Proveďte Reset. (Viz kapitola „Ukončení programu“).

## cz Co dělat v případě poruchy?

Porucha	Příčina	Odstranění
Dvířka přístroje se na konci programu Eco 50° automaticky neotevírají.	Je deaktivováno ekologické sušení.	Aktivujte ekologické sušení (viz kapitola "Obsluha přístroje").
	Je aktivováno blokování tlačítek. *	Deaktivujte blokování tlačítek (viz kapitola "Bezpečnostní pokyny"). *
	Není zvolený program Eco 50°.	Zvolte program Eco 50°.
	Je zvolena přídatná funkce.	Zrušte přídatnou funkci.
	Je zapnuté intenzivní sušení.	Vypněte intenzivní sušení.
	Nejsou správně nastavena dvířka přístroje.	Pomocí montážního návodu nastavte dvířka tak, aby spára dvířek činila minimálně 70 mm až 150 mm.
	Dvířka a těsnění dvířek jsou znečištěna.	Otřete dvířka a těsnění dvířek vlhkým hadrem s trochou mycího prostředku.
	K nastavení spáry dvířek byly použity špatné šrouby. Zašroubování příliš dlouhých šroubů může deaktivovat ekologické sušení.	Pro nastavení spáry dvířek použijte šrouby o maximální velikosti $\varnothing$ 4x30 (jsou součástí dodávky, viz "Montážní návod").
Bezpečnostní zařízení vypíná funkci ekologického sušení. Pravděpodobně se jedná o technickou závadu	Volejte zákaznický servis.	
Dvířka lze otevřít jen těžko.	Je aktivována dětská pojistka. Deaktivujte dětskou pojistku.	
Dvířka se nedají zavřít.	Zámek dvířek přeskočil.	Zavřete dvířka s větším vynaložením síly.
	Dvířka nelze zavírat z důvodu způsobu vestavění přístroje.	Zkontrolujte způsob vestavění přístroje: dvířka a vestavěné části na sebe nesmí při zavírání narážet.
Nelze zavřít víko zásobníku na mycí prostředek.	Zásobník na mycí prostředek nebo víko jsou blokovány slepenými zbytky mycího prostředku.	Odstraňte zbytky mycího prostředku.
V zásobníku na mycí prostředek nebo v misce na zachytávání tablety jsou zbytky mycího prostředku.	Ostříkovací ramena jsou zablokována nádobím, mycí prostředek se proto nevypláchně.	Ujistěte se, že se mohou ostříkovací ramena volně otáčet.
	Zásobník na mycí prostředek byl při plnění vlhký.	Mycí prostředek doplňujte pouze do suchého zásobníku.

Porucha	Příčina	Odstranění
Přístroj se během programu zastaví nebo se program přeruší.	Dvířka nejsou zcela zavřena.	Zavřete dvířka.
	Do záchytné misky na tablety neumistíte žádné nádobí nebo osvěžovač.	Zkontrolujte, není-li zadní stěna promáčknutá, např. zásuvkou nebo nedemontovaným držákem hadice.
	Horní koš tlačí proti vnitřní straně dvířek a brání spolehlivému zavření dvířek.	
	Je přerušena dodávka elektřiny nebo přívod vody.	Obnovte přívod elektřiny nebo vody.
Plnicí ventil je hlučný.	Hluk je závislý na instalaci přístroje, není to chyba přístroje. Hluk nemá žádný vliv na funkci přístroje.	Není možné nijak odstranit.
Tlukoucí nebo klepající zvuk.	Ostříkovací rameno naráží do nádobí, nádobí není správně uloženo.	Uložte nádobí tak, aby ostříkovací ramena nenarážela do nádobí.
	Při malé náplni narážejí vodní paprsky přímo na vanu myčky.	Přístroj více naplňte nebo nádobí v myčce rovnoměrně rozdělte.
	Lehké nádobí se při mytí pohybuje.	Lehké nádobí stabilně uložte.
Tvoří se příliš mnoho pěny.	V zásobníku na leštadlo je prostředek na mytí.	Do zásobníku na leštadlo okamžitě naplňte leštadlo.
	Rozlité leštadlo.	Odstraňte leštadlo hadrem.

\* podle modelu

## Zákaznický servis

Pokud se Vám nepodaří závadu odstranit, obraťte se na náš zákaznický servis. Najdeme vždy vhodné řešení a zabráníme tak zbytečným návštěvám techniků. Kontaktní údaje na nejbližší zákaznický servis najdete na zadní straně tohoto návodu k použití nebo v příloženém seznamu zákaznických servisů. Při zavolání uveďte prosím číslo přístroje (E-Nr = 1) a výrobní číslo přístroje (FD = 2), které najdete na typovém štítku  na dvířkách přístroje.

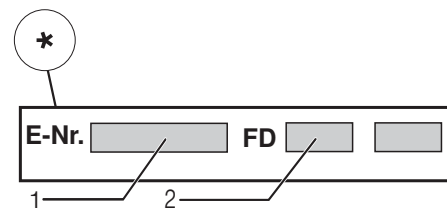
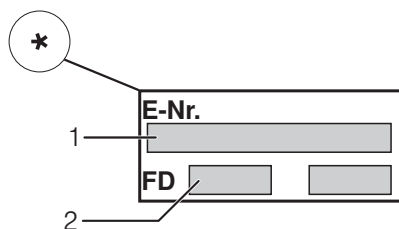

Důvěřujte odbornosti výrobce. Obrat'te se na nás. Tím zajistíte, že bude oprava provedena vyškolenými servisními techniky, kteří mají k dispozici originální náhradní díly pro Vaše domácí přístroje.

\* podle modelu

## Instalace a připojení

Pro řádný provoz musí být myčka nádobí připojena odborným způsobem. Údaje o přítoku a odtoku vody, jakož i hodnoty pro elektrickou přípojku musí odpovídat požadovaným kritériím, která jsou uvedena v následujících odstavcích, popř. v montážním návodu.

Při montáži dodržujte pořadí pracovních kroků:

1. Kontrola při dodání
2. Instalace
3. Přípojka odpadní vody
4. Přípojka pitné vody
5. Připojení k elektrickému proudu

### Rozsah dodávky

V případě reklamace prosím kontaktujte prodejce, u kterého jste přístroj zakoupili, nebo náš zákaznický servis.

- Myčka nádobí
- Návod k použití
- Montážní návod
- Záruka\*
- Montážní materiál
- Ochranný kryt proti úniku páry\*
- Gumová zástěrka\*
- Síťový připojovací kabel

\* podle modelu

### Bezpečnostní pokyny

Dodržujte, prosím, bezpečnostní pokyny pod bodem „Při instalaci“.

## Dodání

Vaše myčka nádobí byla ve výrobě důkladně přezkoušena z hlediska její bezvadné funkčnosti. Po přezkoušení uvnitř myčky mohou zůstat menší vodní skvrny, které zmizí po prvním mycím cyklu.

## Technické požadavky

### Hmotnost:

Maximálně 45 kg

### Napětí:

220 - 240 V, 50 Hz nebo 60 Hz

### Přípojná hodnota:

2,0 - 2,4 kW

### Pojistky:

10/16 A (UK 13A)

### Příkon:

Vypnutý stav (Po) \* 0,10 W

Zapnutý stav (Pl) \* 0,10 W

\* Podle nařízení (EU) č. 1016/2010 a 1059/2010

mohou přídatvé funkce a nastavení zvyšovat příkon.

### Tlak vody:

minimálně 0,05 MPa (0,5 bar), maximálně 1 MPa (10 bar). Při vyšší tlaku vody: namontujte redukční tlakový ventil.

### Přítokové množství:

Minimálně 10 litrů/minuta

### Teplota vody:

studená voda; při teplé vodě maximální teplota 60 °C.

### Kapacita:

9-10 souprav (dle modelu)

## Instalace

Z montážního návodu zjistěte potřebné rozměry pro vestavění. Přístroj nastavte pomocí nastavitelných nožiček do vodorovné polohy. Dbejte přitom na bezpečnou stabilitu myčky.

- Vestavné a integrované přístroje, které se dodatečně instalovaly jako volně stojící přístroj, se musí zajistit proti převrhnutí, např. přišroubováním ke stěně nebo vestavěním pod průchozí pracovní desku, která je sešroubovaná se sousedními skříňkami.
- Přístroj lze bez problému zabudovat mezi dřevěné nebo umělohmotné stěny kuchyňského jádra.

## Přípojka odpadní vody

1. Z montážního návodu si zjistěte potřebné pracovní kroky, event. namontujte sifon s odtokovým hrdlem.
2. Hadici odpadní vody připojte pomocí přiložených součástí na odtokové hrdlo sifonu.  
Dávejte pozor, aby odtoková hadice nebyla ohnutá, zmáčknutá nebo zamotaná do sebe, aby žádná uzavírací víčko v odtoku neomezovalo odtékání odpadní vody.

## Přípojka pitné vody

1. Podle montážního návodu připojte přípojku pitné vody pomocí přiložených dílů k přívodu vody. Dávejte pozor na to, aby přípojka pitné vody nebyla přehnutá, přimáčknutá nebo zamotaná do sebe.
2. Při výměně přístroje se musí vždy použít nová přívodní hadice na vodu.

### Tlak vody:

minimálně 0,05 MPa (0,5 bar), maximálně 1 MPa (10 bar). Při vyšším tlaku vody: namontujte redukční tlakový ventil.

### Přítokové množství:

Minimálně 10 litrů/minuta

### Teplota vody:

upřednostňuje se studená voda; při teplé vodě maximální teplota 60 °C.

## Přípojka teplé vody \*

\* podle modelu

Mýčku nádobí můžete připojit na studenou nebo teplou vodu maximální teploty 60 °C.

Připojení na teplou vodu se doporučuje tehdy, je-li tato přípojka k dispozici z energeticky výhodné přípravy teplé vody a vhodné instalace, např. ze solárního zařízení s oběhovým vedením. Ušetří se při tom energie a čas.



S nastavením teplé vody **H:0** / můžete Váš přístroj optimálně přizpůsobit provozu s teplou vodou.

Doporučená teplota vody (teplota přívodní vody) je minimálně 40 °C a maximálně 60 °C. Přepojení na teplou vodu se nedoporučuje, pokud se voda ohřívá v elektrickém bojleru.



### Nastavení teplé vody:

1. Otevřete dvířka.
2. Zapněte vypínač ZAP./VYP. .
3. Držte zároveň stisknuté tlačítko programu  a tlačítko START  tak dlouho, dokud se na číselném ukazateli neobjeví **H:0**.
4. Uvolněte obě tlačítka. Zabliká ukazatel tlačítka  a na číselném ukazateli  se zobrazí hodnota nastavená z výroby **H:04**.
5. Stiskněte tlačítko programu  tolikrát, dokud se na číselném ukazateli  nezobrazí hodnota nastavená z výroby **H:00**.

**Pro změnu nastavení:**

1. Stisknutím tlačítka  můžete nastavení teplé vody vypnout **A:00** nebo zapnout **A:01**.
2. Stiskněte tlačítko START . Nastavená hodnota se uloží.
3. Zavřete dvířka.

**Připojení k elektrickému proudu**

- Připojte přístroj pouze na střídavé napětí v rozsahu 220 V až 240 V a 50 Hz nebo 60 Hz do předpisově nainstalované zásuvky s ochranným vodičem.  
Potřebné jištění, viz typový štítek .
- Zásuvka musí být umístěna poblíž a volně přístupná i po instalaci přístroje. Pokud není síťová zásuvka volně přístupná, musí být pro splnění příslušných bezpečnostních předpisů na straně instalace k dispozici všepólový odpojovač se vzdáleností kontaktů minimálně 3 mm.
- Změny na přípojce smí provádět pouze odborníci.
- Používejte pouze síťový připojovací kabel zakoupený přes zákaznický servis.
- Při použití proudového chrániče se smí používat pouze typ se značkou . Pouze tento typ zaručuje splnění současně platných předpisů.
- Přístroj je vybaven bezpečnostním systémem proti úniku vody. Dbejte na to, že tento systém funguje pouze při napájení proudem.

**Demontáž**

Při demontáži dodržujte pořadí pracovních kroků.

1. Odpojte přístroj od elektrické sítě.
2. Zavřete přívod vody.
3. Odpojte přípojku odpadní a pitné vody.
4. Uvolněte upevňovací šrouby na nábytku.
5. Pokud je k dispozici, demontujte prkno soklu.
6. Vytáhněte myčku nádobí, přitom opatrně vytahujte hadici.

## Přeprava

Vyprázdňte myčku nádobí a zajistěte volné díly.

**Při vyprazdňování přístroje musíte postupovat následovně:**

1. Otevřete přívod vody.
2. Otevřete dvířka.
3. Zapněte vypínač ZAP./VYP. 1.
4. Zvolte program s nejvyšší teplotou.  
Na číselném ukazateli 9 se zobrazí předpokládaná délka trvání programu.
5. Stiskněte tlačítko START 8.
6. Zavřete dvířka. Program se spustí.
7. Přibližně po 4 minutách dvířka otevřete.
8. Držte stisknuté tlačítko START 8 tak dlouho, dokud se na číselném ukazateli neobjeví 0:01.
9. Zavřete dvířka.
10. Přibližně za 1 minutu dvířka otevřete.  
Na číselném ukazateli se zobrazí 0:00.
11. Zapněte vypínač ZAP./VYP. 1.
12. Zavřete přívod vody, uvolněte přívodní hadici a nechte vytéct vodu.

Přepravujte přístroj pouze ve svislé poloze. (Tím se do řízení přístroje nedostane žádná zbytková voda a nezpůsobí se chybný běh programu).

## Zabezpečení proti zamrznutí

Pokud stojí přístroj v místnosti ohrožené mrazem (např. rekreační chata), musí se přístroj úplně vypustit. (viz „Přeprava“).



## Dětská pojistka (blokování dvířek) \*

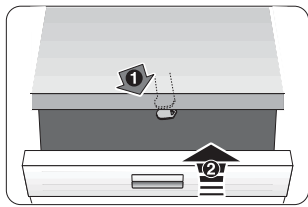

40

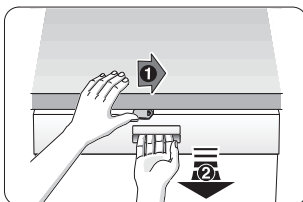

41

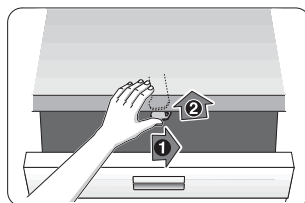

42

- 40 Aktivace dětské pojistky.
- 41 Otevření dvířek s aktivovanou dětskou pojistkou.
- 42 Deaktivace dětské pojistky.

## ⚠ Varování

Pokud přístroj opouštíte, zavírejte vždy zcela dvířka. Tak ochráníte své děti před možným nebezpečím.

## Ostříkovací hlava na pečicí plechy \*

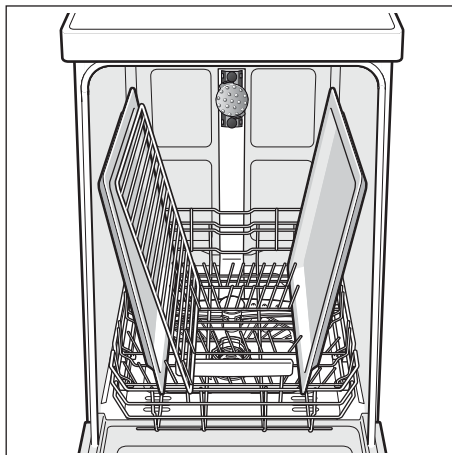
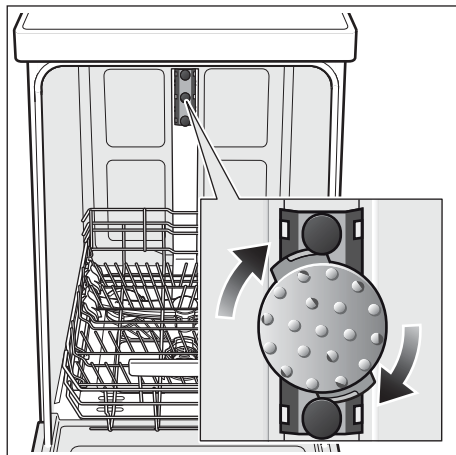

\*Velké plechy nebo mřížky a velké talíře o průměru větším než 30 cm (gurmánský talíř, talíř na těstoviny) můžete umýt pomocí této ostříkovací hlavice .

Aby ostříkovací proud vody dosáhl na všechny talíře, narovnejte plechy, jak je zobrazeno (maximálně 2 pečicí plechy a 2 mřížky).

**Myčku provozujte vždy s horním košem nebo ostříkovací hlavou na pečicí plechy!**

\* u některých modelů

(odpadá u přístrojů bez Aqua-Stop)

Navíc k nárokům na záruku vůči prodávajícímu vyplývajícím z kupní smlouvy a navíc k naší záruce na přístroj poskytneme náhradu za následujících podmínek:

1. Dojde-li vlivem chyby našeho systému Aqua-Stop ke škodě způsobené vodou, nahradíme škody soukromým uživatelům. Pro zabezpečení proti úniku vody **musí** být přístroj připojen na elektrickou síť.
2. Tato záruka platí po celou dobu životnosti přístroje.
3. Předpokladem nároku na záruku je odborné nainstalování a připojení přístroje s Aqua-Stop podle našeho návodu. Zahrnuje to také odborně namontované prodloužení Aqua-Stop (originální příslušenství). Naše záruka se nevztahuje na vadná přívodní potrubí nebo armatury až k přípojce Aqua\_Stop na přívodu vody.
4. Na přístroje s Aqua-Stop není zásadně nutno během provozu dohlížet, popř. je potom uzavřením přívodu vody zajistit. Pouze v případě delší nepřítomnosti ve Vašem bytě, např. při několikátýdenní dovolené, uzavřete přívod vody.

BSH Hausgeräte GmbH  
BSH Group is a Trademark Licensee of Siemens AG

Carl-Wery-Straße 34  
81739 München, Germany

**Objednávka opravy a poradenství při poruchách**

CZ 251 095 546

**Internet: [www.siemens-home.com/cz](http://www.siemens-home.com/cz)**



**9001094817** de (9503\_\*) 440MV

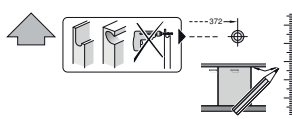
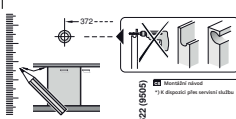

\* Montážní návod  
 \* K dispozici jako samostatná příloha.  
 9001 107 622 (9/05)

GV 440 Voh-I - mini GS

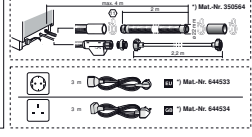
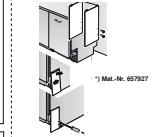
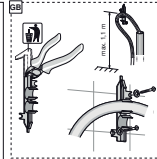
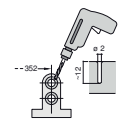
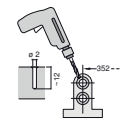
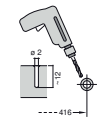
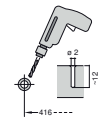
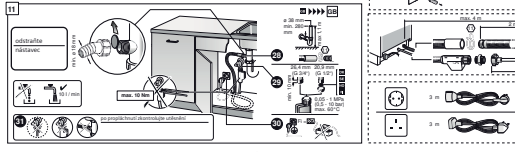
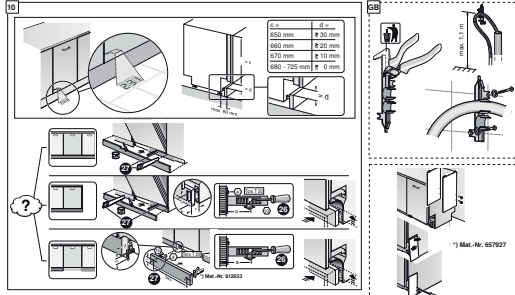
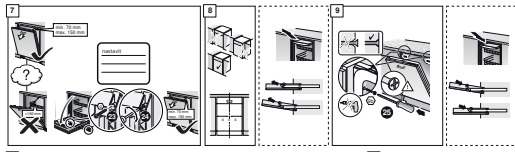
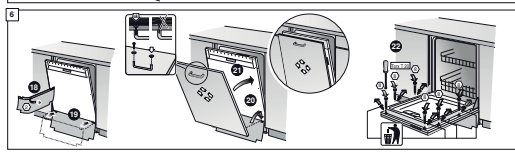
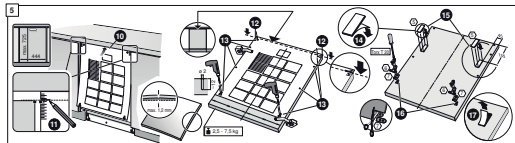
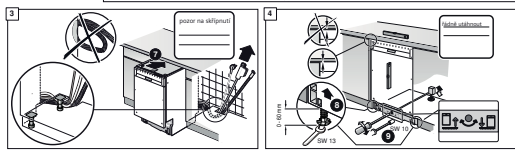
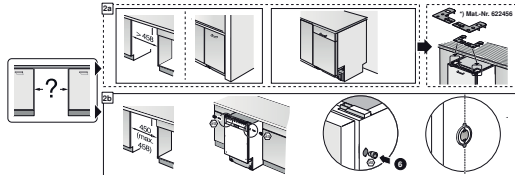
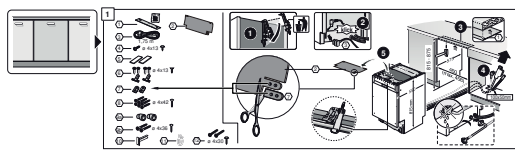

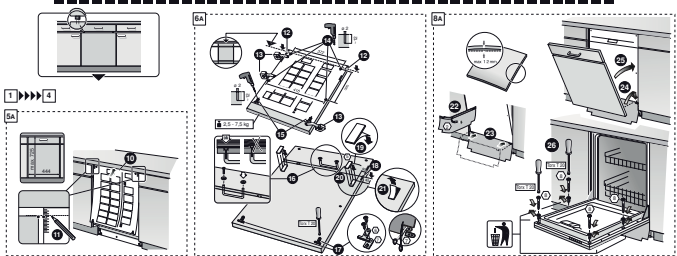
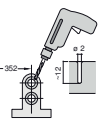
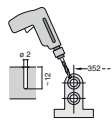
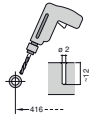
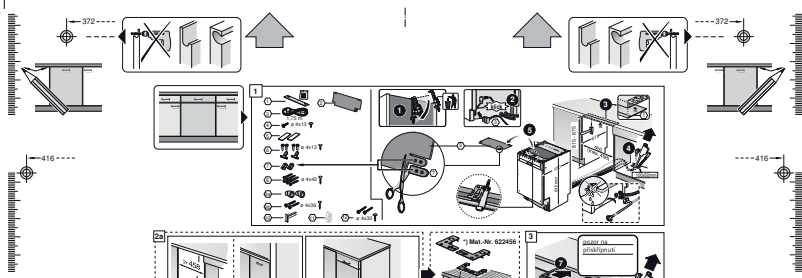

# Stručný návod Myčka nádobí

Stručně a pohodlně:  
Vše co Vaše myčka potřebuje...  
Před první použitím ještě přečtěte návod k použití a instalaci.

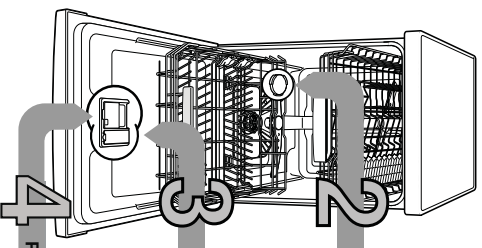

## 1

### Nastavení zařízení ke změkčování vody \*

Získáte si hodnotu tvrdosti vody (zde uváděná je voda z zapojení...)

Vhodnost vody dle tvrdosti	Rozsah tvrdosti	mmol/l	Hodnota na symbolu:
0-6	měkka	0-1,1	<b>H00</b>
7-8	měkka	1,2-1,4	<b>H01</b>
9-10	středně	1,5-1,8	<b>H02</b>
11-12	středně	1,9-2,1	<b>H03</b>
13-16	středně	2,2-2,9	<b>H04</b>
17-21	tvrdá	3,0-3,7	<b>H05</b>
22-30	tvrdá	3,8-5,4	<b>H06</b>
31-50	tvrdá	5,5-9,9	<b>H07</b>

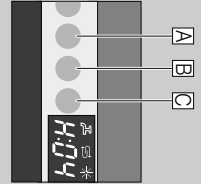

### Plnění speciální soli

### Rozpouštění vodní kámen (není nutná při nastavené hodnotě 0)

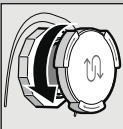

Olejte šroubovací uzávěr.

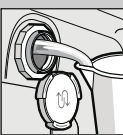

Pouze před prvním nabitím naplňte nádobu na soli.

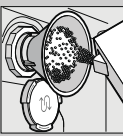

Naplňte speciální soli (nikdy naplňte mycí prostředek).

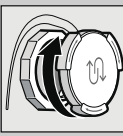

Zavřete šroubovací uzávěr. Ined můžete začít s mytím.

### Plnění leštidla

Dokonale leští...

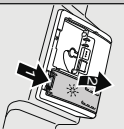

Sikněte označení 1, zvedněte uzávěr 2.



Naplňte leštidlo.

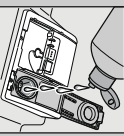

Zavřete uzávěr. KLIK!



Zasuněte a zadržte značkované uzávěr. KLOPI

### Plnění mycího prostředku: hodí se špiný, hodí se pračno prostředku ....



Olejte uzávěr. (sikněte tlačítko) Pozor! kombinovaný mycí prostředek není vhodný pro všechny programy, dbejte proto pokynů výrobce.

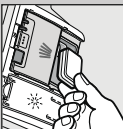

50 ml  
25 ml  
15 ml

Mycí prostředek přilije pouze do suchého zásobníku.



Zasuněte a zadržte značkované uzávěr. KLOPI

## 5 Zapnutí spotřebiče

## 6 Volba programu

**Přehled programu**  
V tomto přehledu je zobrazen max. možný počet programů. Přislušelé programy a jejich uspořádání si prosím zkontrolujte na Vašem ovládacím panelu.  
Ukáže k programům jsou hodnoty laboratorního měření podle evropské normy EN 50242. Odchylky od tabulky jsou možné.

Program	Auto	Auto	Eco	Auto	Rychlý	Předmytí
Délka programu v hod.: min.	65**/75*	45**/65**	90*	35*/45*	45	15/15
Spotřeba energie v kWh	1,35 - 1,05	1,35 - 0,60	16 - 7	0,70	0,05	0,15
Spotřeba vody v litrech	16 - 7	16 - 7	16 - 7	9	4	4

Jsou flexibilní! ...

**Přidavné funkce \*\***  
Uspora času (Vario Speed+): ...při zvýšené spotřebě energií je dosaženo stejného výsledku mytí.

**1/2 Polovlnění náhřní** (Vario Speed+): ...pokud je méně nádobí, šetří vodu, energii a čas.

**Intenzivní zóna** ...perleťák pro smíšené naplnění. Zesílí se osifikační teplo a mytí.

**Hygiene Plus** ...během mytí se zvýší teplota. Dosažme se tak zvýšeného stavu hygieny.

**Extra sušení** ...zlepšuje výsledky sušení díky zvýšené teplotě mycího prostředku a prodloužení času na ohřev sušiče (časí nádobí).

## 9

Vypnutí programu. Vše je čisté...

## 8 7

Spuštění programu. Začínáme...

\*\* podle modelu

**Sítka**  
...zkontrolujte popř.  
vysvětlíte

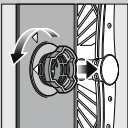

Sítový váleček otáčí, ...zkontrolujte popř. vysvětlíte

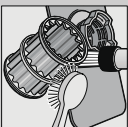

Vysvětlíte pod tekoucí vodou....

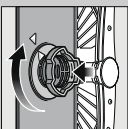

nesadte....

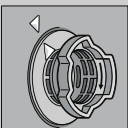

Nastroubuje sítkový systém. **DEBETE OZNAČENÍ NA SÍTKU!**

- Vyháněte sítovou zástrčku.
- Odstráňte sítko a vyčerpjte vodu.
- Vypačte kryt čerpadla (A).
- Zkontrolujte oběžné kolo na cizí tělesa.
- Svislému zaklapněte kryt čerpadla (B).
- Nasaďte zpět sítko.

**Ostřikovací ramena**  
...odstráňte usazeniny/ nečistoty

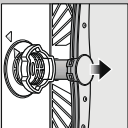

Vyháněte nahoru spodní ostřikovací rameno....



Odstroubujte horní ostřikovací rameno....

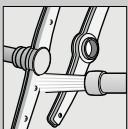

Očistěte tvrsky ostřikovacích ramen pod tekoucí vodou (kartáčem)....

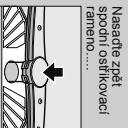

Nasaďte zpět sporný ostřikovací rámec....



**Odstráňte malé poruchy sami....**

...přizvzte svépomoc se vyplátí!

Daší pokyny nalzeznete v návodu k použití

**Porucha**

**Možné příčiny**

Svítlí ukazatel "E22"

Začistěné nebo ucpané sítka.



Ucpaná nebo zomená hadice odpadní vody.

Kryt čerpadla odpadní vody není namontován.

Zablokované čerpadlo odpadní vody.

Technická závada spotřebiče.

Program ještě nebyl ukončen.

Přibory nejsou netezové.

Ošříti nožu jsou posízena více.

Rezaření

**Odstáření**

Otevřete přívod vody.

1. Odstroubujte přípojku vody.

2. Vysvětlíte sítko v přívodní hadici.

3. Při otevření přívodu vody musí být produkt vody min 10 l/min. Při nižším průtoku vody nechte vyhněti přípojku vody.

Položte přívodní hadici bez přelomení.

Vysvětlíte sítko (viz nahore).

Pokleďte odkovovou hadi bez přelomení.

Namontujte kryt čerpadla (viz nahore).

Vysvětlíte čerpadlo odpadní vody (viz nahore).

**Porucha**

**Možné příčiny**

Nadobí není čistá.

Písek nebo písčovitě usazeniny na nádobí



Škvry a šmouhy

Nadobí není suché

Lesklido.

Použitý kombinovaný mycí prostředek má špatný vůně, účinek. Následovní spotřebiče.

Špatné nastavení znečisťování vody. Čtyři speciální súl.

Škvry, pokud, sítko je zakalené (nežie odstraní).

Málo mycího prostředku.

Zabavení potrubími (napřalová omáčka).

Nadobí leží na sobě popř. nad sebou. Málo mycího prostředku

Zvolen nevhodný program.

Ucpané tvrsky ostřikovacích ramen.

Sítka jsou znečištěná nebo jsou pevně nasťroubována.

Zablokované ostřikovací rameno.

Příliš mnoho bestidat, příliš málo bestida.

U smoun. Svrže dávkování.

U vodních nebo vepřatných skvm.

Zvyšte dávkování.

Změňte výrobek.

Použijte lastido.

Aktivuje intenzivní sušení (podle modelu).

Nastavte správně zařízení ke znečisťování vody.

Naplněte speciální súl.

Použijte škvry u vhodné pro mytí v myčce.

Použijte na sítko šetřný mycí prostředek.

Dojele pokrnu výrobce (lmyčich prostředku).

Zabavení je neškodné: zmizí při dalším umytých.

**Přerušení programu....**

Podržte klávesu programu tlačítko START po dobu cca 3 vteřin (Reset)



Na čišřeném ukazatelé "E22" se cca 1 minúte se zobrazí se 0:00.



Vypneíte spotřebič.

**Nadobí správně poskládejte...**

Nadobí vlnopřít, k mytí v myčce (bez zbitku, popřalá, vosku, maziva, bavry, malpovrců, silikat, velké zbitky, namamělý, mléčných výrobků) a pokrnu zřizba odstráňte) poskládejte do myčky podle návodu a zjistěte, zda se ostřikovací ramena mohou volně pohybovat.

**CS** \* **Upozornění:**  
Dodržujte odstup!

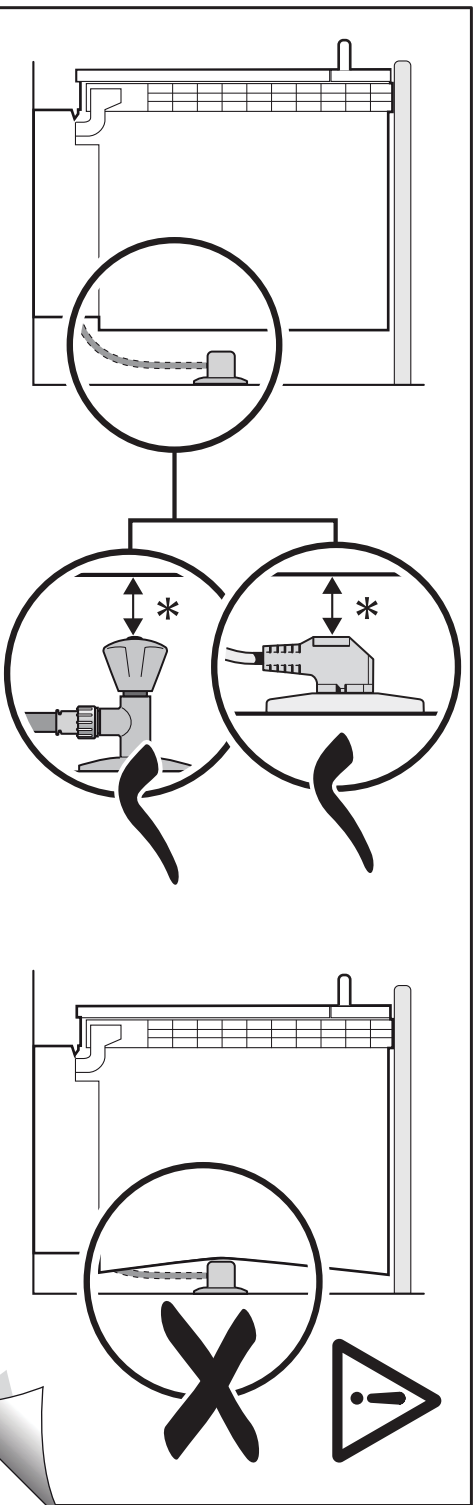

9000 905 744 (9305)

9000 905 744 (9305)

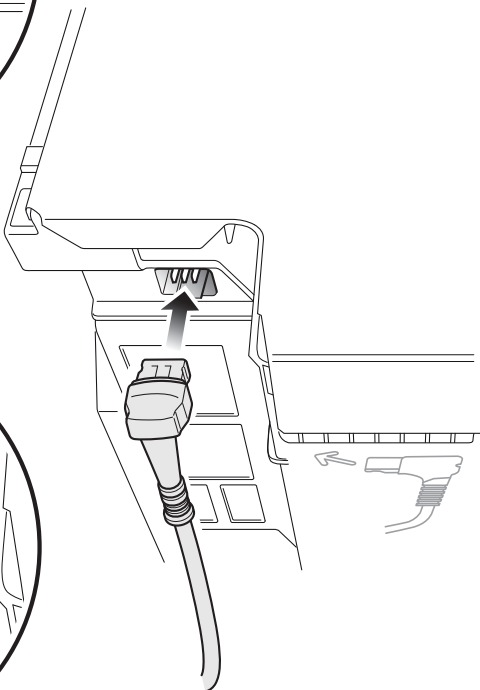
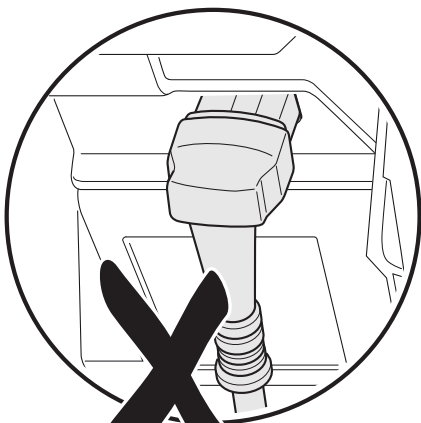
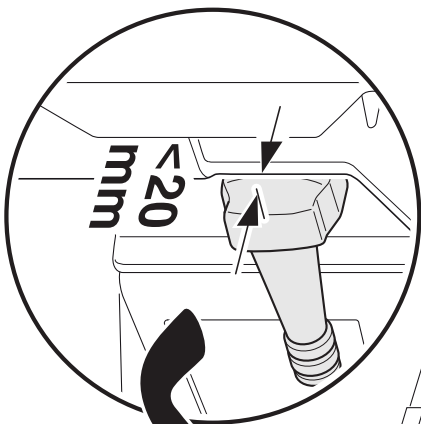



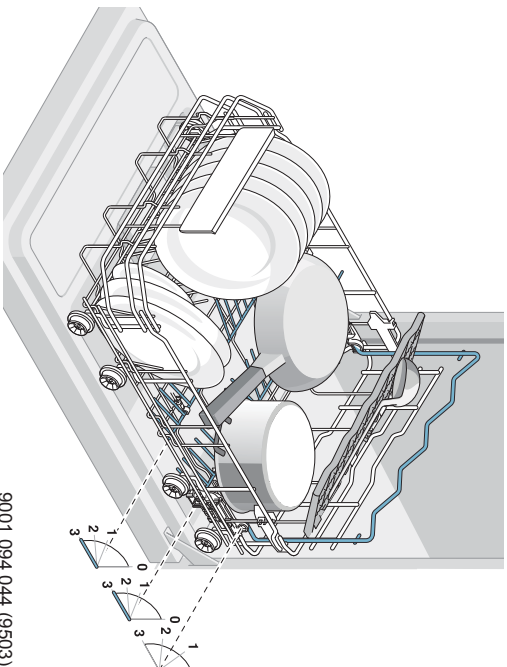
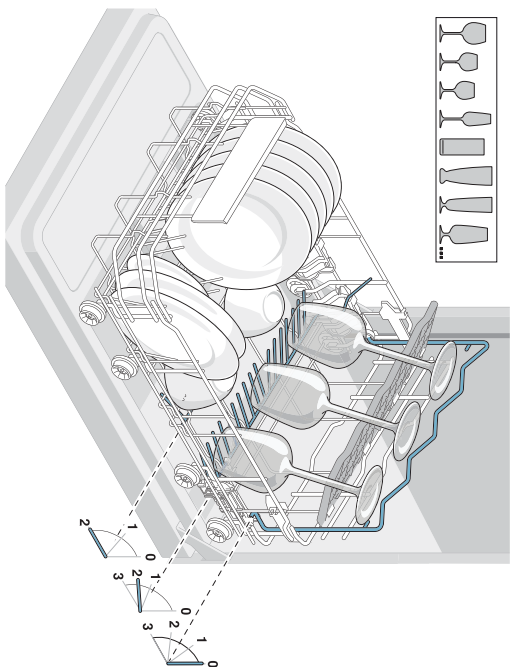
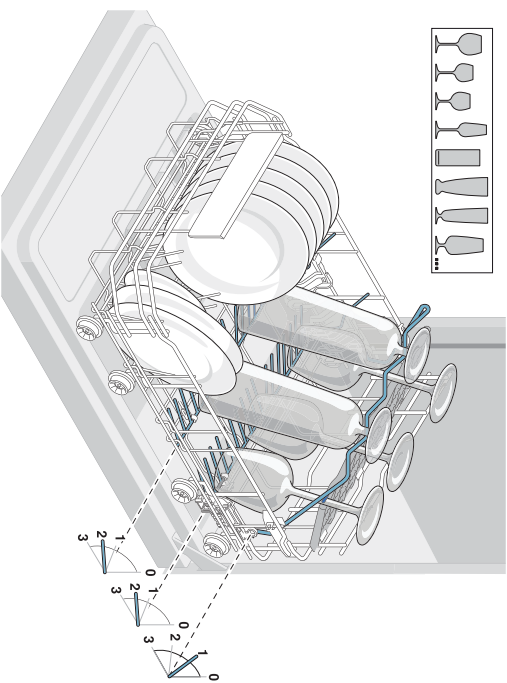
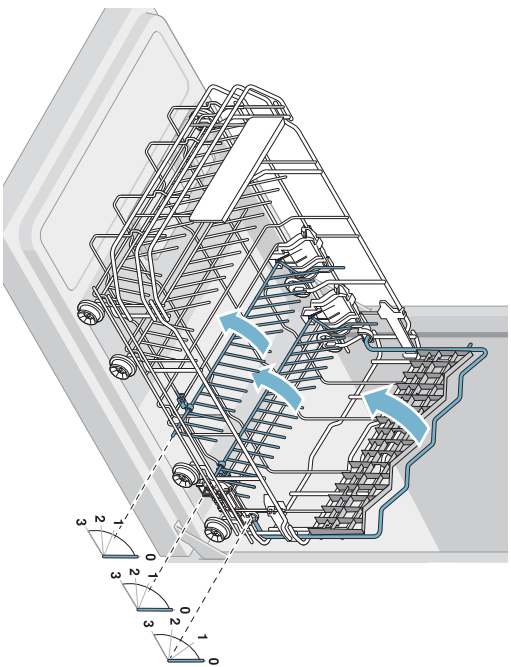

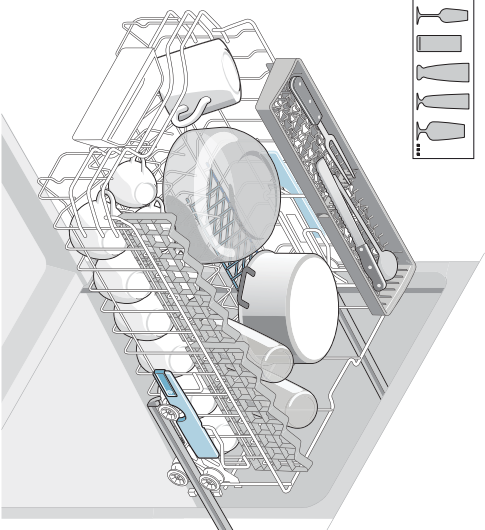
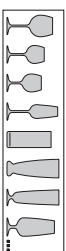
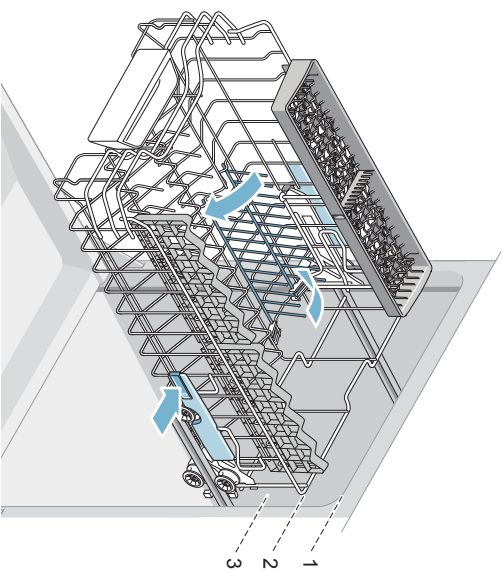
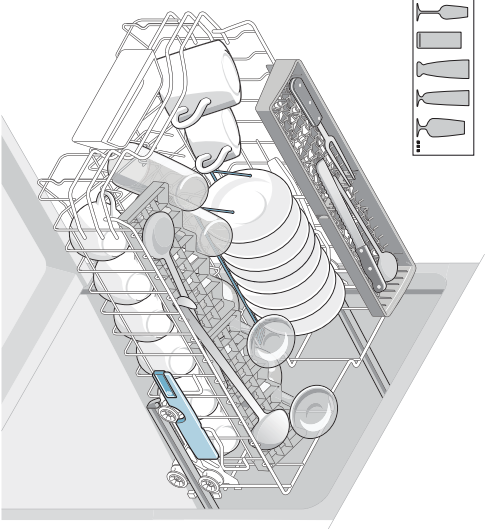
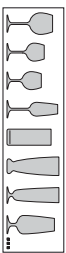
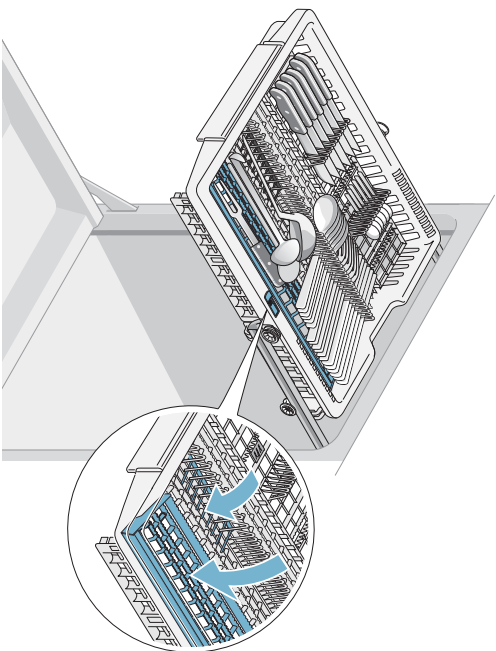

# INFORMAČNÍ LIST

BSH domácí spotřebiče, s.r.o., Pekařská 695/10b, 155 00 Praha 5

Obchodní značka BSH



Značka	SIEMENS
Prodejní označení	SR66T097EU
Počet standardních sad nádobí	10
Třída energetické účinnosti (A+++.. nejnižší spotřeba až D ...nejvyšší spotřeba)	A++
Spotřeba energie <sup>1)</sup> v kWh	211
Spotřeba energie standardního mycího cyklu v kWh	0,75
Spotřeba energie ve vypnutém stavu a v pohotovostním stavu ve W	0,1 / 0,1
Spotřeba vody <sup>2)</sup> v l	2660
Třída účinnosti sušení (A....nejvyšší účinnost až G nejnižší účinnost)	A
Standardní program <sup>3)</sup>	Eco 50°C
Doba trvání standardního programu v min	195
Trvání režimu ponechání v zapnutém stavu v min.	0
Hlučnost <sup>4)</sup> v dB (A) re 1 pW	44
Vestavný spotřebič, určený k montáži	ANO

- 1) Spotřeba energie v kWh za rok na základě 280 standardních mycích cyklů, u kterých se napouští studená voda, a na spotřebě v režimech s nízkou spotřebou energie. Skutečná spotřeba energie bude záviset na tom, jak je spotřebič používán.
- 2) Spotřeba vody v litrech za rok na základě 280 standardních mycích cyklů. Skutečná spotřeba vody bude záviset na tom, jak je spotřebič používán.
- 3) „Standardní program“ je standardní mycí cyklus, na který se vztahují informace uvedené na štítku a v informačním listu. Tento program je vhodný pro mytí běžně znečištěného stolního nádobí a jedná se o neúčinnější program z hlediska kombinované spotřeby vody a energie.
- 4) Hlučnost podle Evropské normy EN 60704-3. Deklarovaná hodnota emise hluku tohoto spotřebiče je 44dB (A), což představuje váženou hladinu akustického výkonu Lwa vzhledem k referenčnímu akustickému výkonu 1pW.

Případné technické změny, tiskové chyby a odlišnosti ve vyobrazení jsou vyhrazeny bez upozornění.

Aktuální návod najdete na webových stránkách [www.siemens-home.com/cz](http://www.siemens-home.com/cz).

## **Ujištění dovozce o vydání prohlášení o shodě**

Vážený zákazníku,

dle § 13, odst.5 zákona č.22/97 Sb. Vás ujišťujeme, že na všechny výrobky distribuované společností BSH domácí spotřebiče s.r.o. našim obchodním partnerům bylo vydáno prohlášení o shodě ve smyslu zákona č. 22/97 Sb. a příslušných nařízení vlády.

Toto ujištění dovozce o vydání prohlášení o shodě se vztahuje na všechny výrobky včetně plynových spotřebičů, které jsou obsaženy v aktuálním ceníku firmy BSH domácí spotřebiče s.r.o.

## **Prohlášení o hygienické nezávadnosti výrobků**

Všechny výrobky distribuované společností BSH domácí spotřebiče s.r.o. a přicházející do styku s potravinami splňují požadavky o hygienické nezávadnosti dle zákona č.258/2000 Sb., vyhlášky 38/2001 Sb. Toto prohlášení se vztahuje na všechny výrobky přicházející do styku s potravinami uvedené v aktuálním ceníku firmy BSH domácí spotřebiče s.r.o.

## **Záruční podmínky**

Na tento uvedený výrobek je poskytována záruční lhůta 24 měsíců (ode dne prodeje).

Základním průkazem práv spotřebitele ve smyslu Občanského zákoníku je pořizovací doklad (paragon, faktura, leasingová smlouva ap.). Pokud byl při prodeji vydán záruční list, je tento součástí výrobku s výrobním číslem uvedeným na přední straně tohoto záručního listu. Zejména v případech delší než zákonné záruční lhůty je proto záruční list jediným průkazným dokladem práv uživatele pro uznání prodloužené záruky. Ve vlastním zájmu ho proto uschovejte. Nedílnou součástí záručního listu je doklad o pořízení (paragon, faktura, leasingová smlouva apod.) Pro případ prodloužené záruční lhůty z důvodu dříve provedených oprav je nutno předložit i opravní listy z těchto oprav.

Bezplatný záruční servis je možno poskytnout jen v případě předložení pořizovacího dokladu nebo v případě prodloužené záruky i vyplněného záručního listu (musí obsahovat druh spotřebiče, typové označení, výrobní číslo, datum prodeje a označení prodávajícího v souladu s § 620 odst. 3 Občanského zákoníku). Záruční list vyplňuje prodejce a je v zájmu spotřebitele zkontrolovat správnost a úplnost uvedených údajů. Záruční list je platný pouze v originálu, na kopie nebude brán zřetel.

Záruční oprava se vztahuje výhradně na závady, které vzniknou průkazně v době platné záruční lhůty, a to vadou materiálu nebo výrobní vadou. Takto vzniklé závady je oprávněn odstranit pouze autorizovaný servis. Uplatnit záruku může spotřebitel u autorizovaného servisu nebo v prodejně, kde byl spotřebič zakoupen. Zvolí-li spotřebitel jiný, než nejbližší autorizovaný servis, bude na něm, aby nesl v souvislosti s tím zvýšené náklady.

### **Ze záručních oprav jsou vyloučeny zejména tyto případy:**

- výrobek byl instalován nebo používán v rozporu s návodem k obsluze, příp. s návodem na montáž
- údaje na záručním listu nebo dokladu o zakoupení se liší od údajů na výrobním štítku spotřebiče
- při chybějícím nebo poškozeném výrobním štítku spotřebiče
- je-li výrobek používán k jinému než výrobcem stanovenému účelu - spotřebič je určen k používání v domácnosti.
- záruka neplatí, je-li výrobek používán k profesionálním nebo komerčním účelům
- mechanické poškození (závady vzniklé při přepravě)
- poškození vzniklá nepozorností, živelnou pohromou nebo jinými vnějšími vlivy (např. vyšším napětím v elektrorozvodné síti, extrémně tvrdou vodou apod.)
- neodborným zásahem, nepovolenými konstrukčními změnami nebo opravou provedenou neoprávněnou osobou
- běžná údržba nebo čištění, instalace, programování, kontrola parametrů výrobku
- opotřebením vzniklé používáním spotřebiče

## **Rozšířená záruka nad rámec zákona**

U spotřebičů (pračky, myčky) sériově vybavených systémem Aqua-Stop (patent fy BSH) je výrobcem poskytnuta záruka na škody způsobené chybou tohoto systému. Na tyto škody poskytneme náhradu soukromému spotřebiteli a to po celou dobu životnosti spotřebiče.

## **Upozornění pro prodejce**

Prodejce je povinen dát zákazníkovi platný prodejní doklad, kde bude uvedeno datum prodeje a označení spotřebiče a na požádání zákazníka je povinen vystavit správně a úplně vyplněný záruční list v den prodeje výrobku. Při případné předprodejní reklamaci je třeba předložit řádně vyplněný reklamační protokol.

„Spotřebič není určený pro používání osobami (včetně dětí) se sníženými fyzickými, smyslovými a nebo mentálními schopnostmi, a nebo s nedostatkem zkušeností a vědomostí, pokud jim osoba zodpovědná za jejich bezpečnost neposkytne dohled a nebo je nepoučila o používání spotřebiče.“

## **Kontakt na servis domácích spotřebičů SIEMENS**

BSH domácí spotřebiče, s.r.o.

Pekařská 695/10b

155 00 Praha 5

tel.: +420 251 095 546

email: [opravy@bshg.com](mailto:opravy@bshg.com)

### **Objednávky příslušenství a náhradních dílů**

email: [dily@bshg.com](mailto:dily@bshg.com)

Aktuální informace o servisu naleznete na internetových stránkách  
[www.siemens-home.com/cz](http://www.siemens-home.com/cz).

Zde máte také možnost sjednat opravu pomocí online formuláře.



SIEMENS



# Umývačka riadu SR66T097EU

[www.siemens-home.com/sk](http://www.siemens-home.com/sk)

sk Návod na použitie

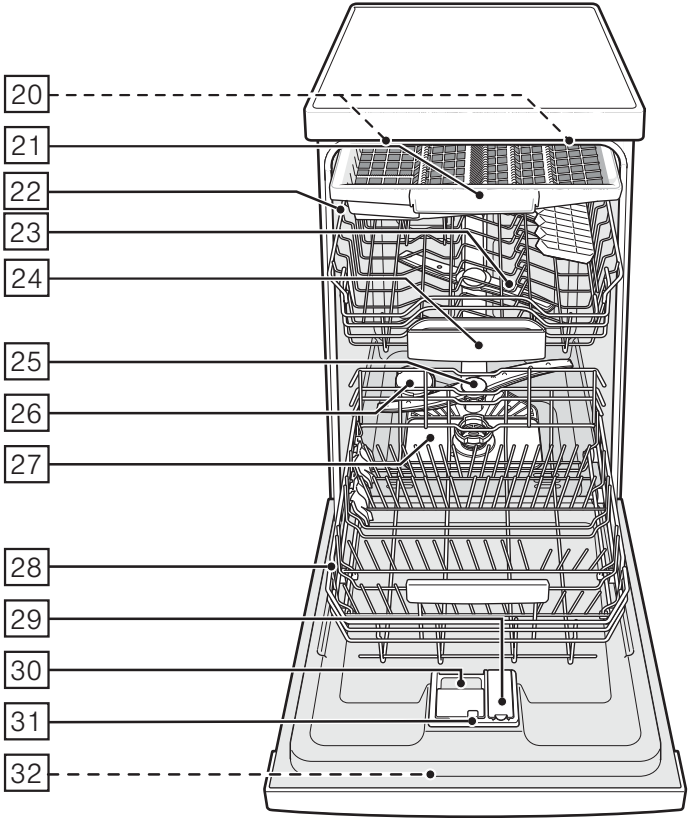
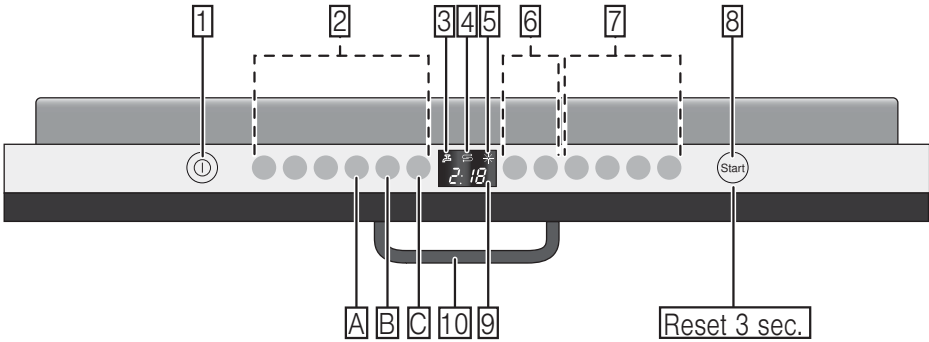



# Obsah

 Použitie podľa určenia .....	4	Vyberanie riadu .....	14
 <b>Bezpečnostné pokyny</b> .....	4	Šálky a poháre .....	15
Skôr ako prístroj uvediete do prevádzky .....	5	Hrnce .....	15
Pri dodaní .....	5	Priehradka na príbory .....	16
Pri inštalácii .....	5	Sklopné kolíky .....	16
V bežnej prevádzke .....	6	Držiak malých dielov .....	17
Zablokovanie dvierok proti otvoreniu .....	7	Úprava výšky koša .....	17
Pri poškodení .....	7	 <b>Umývací prostriedok</b> .....	18
Pri likvidácii .....	7	Doplňovanie umývacieho prostriedku .....	18
 <b>Ochrana životného prostredia</b> .....	9	Kombinovaný umývací prostriedok .....	19
Obal .....	9	 <b>Prehľad programov</b> .....	21
Staré prístroje .....	9	Voľba programu .....	21
 <b>Zoznámenie sa s prístrojom</b> .....	9	Informácie pre testovací inštitút .....	22
Ekologické sušenie .....	9	 <b>Prídavné funkcie</b> .....	22
Ovládací panel .....	9	Úspora času (VarioSpeedPlus) .....	22
Vnútrotný priestor .....	10	Polovičná náplň .....	22
Prehľad ponuky .....	10	Hygiena Plus .....	22
 <b>Zariadenie na zmäkčovanie vody/Špeciálna soľ</b> .....	10	Intenzívna zóna .....	22
Nastavenie .....	10	Extra sušenie .....	22
Tabuľka tvrdosti vody .....	11	 <b>Obsluha prístroja</b> .....	23
Použitie špeciálnej soli .....	11	Programové údaje .....	23
Použitie umývacích prostriedkov s obsahom soli .....	12	Aqua Sensor .....	23
Vypnutie ukazovateľa zmäkčovania vody .....	12	Zapnutie prístroja .....	23
 <b>Leštidlo</b> .....	12	Ekologické sušenie .....	24
Nastavenie množstva leštidla .....	13	Optický ukazovateľ počas priebehu programu .....	24
Vypnutie ukazovateľa doplnenia leštidla .....	13	Ukazovateľ zostatkového času .....	25
 <b>Riad</b> .....	14	Časová predvoľba .....	25
Nevhodný riad .....	14	Koniec programu .....	25
Poškodenie pohárov a riadu .....	14	Automatické vypnutie/Vnútrotné osvetlenie .....	26
Uloženie riadu .....	14	Vypnutie prístroja .....	26
		Prerušenie programu .....	27
		Predčasné ukončenie programu .....	27
		Zmena programu .....	27
		Intenzívne sušenie .....	27

	<b>Čistenie a údržba</b> .....	28
	Celkový stav prístroja .....	28
	Špeciálna soľ a leštídlo .....	28
	Filtre .....	29
	Ostrekovacie ramená .....	29
	<b>Čo robiť v prípade poruchy?</b> .....	30
	Čerpadlo odpadovej vody .....	30
	Tabuľka porúch .....	31
	<b>Zákaznícky servis</b> .....	40
	<b>Inštalácia a pripojenie</b> .....	40
	Rozsah dodávky .....	40
	Bezpečnostné pokyny .....	40
	Dodanie .....	41
	Technické údaje .....	41
	Inštalácia prístroja .....	41
	Prípojka odpadovej vody .....	41
	Prípojka pitnej vody .....	42
	Prípojka teplej vody .....	42
	Pripojenie k elektrickej sieti .....	43
	Demontáž .....	43
	Preprava .....	44
	Zabezpečenie proti zamrznutiu (Vypustenie prístroja) .....	44



## Použitie podľa určenia

- Prístroj je určený iba na použitie v domácnosti alebo domácnosti podobnom prostredí.
- Používajte umývačku riadu iba v domácnosti a iba na uvedený účel: na umývanie riadu v domácnosti.



## Bezpečnostné pokyny

Deti staršie ako 8 rokov a osoby so zníženými fyzickými, zmyslovými alebo mentálnymi schopnosťami smú prístroj používať iba pod dohľadom zodpovednej osoby, ktorá ich poučí, ako prístroj bezpečne používať, a v prípade, že pochopili riziká, ktoré z používania vyplývajú. Deti sa s prístrojom nesmú hrať. Deti do 8 rokov a bez dohľadu zodpovednej osoby nesmú prístroj čistiť a ani vykonávať jeho údržbu.

Deti mladšie ako 8 rokov by sa mali zdržiavať v bezpečnej vzdialenosti od prístroja a napájacieho kábla.

### Skôr ako prístroj uvediete do prevádzky

Pozorne si prečítajte návod na použitie a na montáž! Obsahujú dôležité informácie o inštalácii, použití a údržbe prístroja.

Dokumenty si starostlivo uschovajte na neskoršie použitie alebo pre ďalšieho prípadného majiteľa.

### Pri dodaní

1. Okamžite skontrolujte obal a umývačku riadu, či nedošlo k poškodeniu pri preprave. Neuvádzajte poškodený prístroj do prevádzky. Kontaktujte obratom vášho dodávateľa či predajcu.
2. Prosím, zlikvidujte obalový materiál v súlade s predpismi.
3. Obal a jeho časti neponechávajte deťom. Hrozí nebezpečenstvo zadusenía kartónmi a fóliami!

### Pri inštalácii

- Dbajte na to, aby zadná strana umývačky riadu nebola po inštalácii voľne prístupná (ochrana proti dotyku kvôli horúcemu povrchu).
- Pri inštalácii a napojení sa držte návodu na inštaláciu a montáž.
- Počas inštalácie musí byť umývačka riadu odpojená od siete.
- Zaistite, aby uzemňovací systém elektrickej domovej inštalácie bol predpisovo nainštalovaný.
- Elektrické podmienky pripojenia musí súhlasiť s údajmi na typovom štítku **[32]** umývačky riadu.
- Ak bude sieťový prívod tohto prístroja poškodený, musí sa vymeniť za špeciálnu prípojku. Aby sa zabránilo ohrozeniu, smie sa zakúpiť iba v zákazníckom servise.

- Ak sa má umývačka riadu zabudovať do vysokej skrinky, musí sa táto skriňa náležite upevniť.
- Ak bude umývačka riadu namontovaná pod alebo nad iné domáce prístroje, dodržujte informácie na montáž v kombinácii s umývačkou riadu uvedené v montážnom návode príslušného prístroja.
- Ďalej tiež dodržujte montážne návody k umývačke riadu, aby bola zaručená spoľahlivá prevádzka všetkých prístrojov.
- Ak nie sú k dispozícii žiadne informácie alebo ak neobsahuje montážny návod žiadne zodpovedajúce pokyny, obráťte sa na výrobcu týchto prístrojov, a zistite, či je možné umývačku riadu inštalovať nad alebo pod dané prístroje.
- Ak nemôžete získať žiadne informácie od výrobcu, nesmiete umývačku riadu nad alebo pod tieto prístroje namontovať.
- Keď namontujete nad umývačku riadu mikrovlnnú rúru, môže dôjsť k poškodeniu mikrovlnnej rúry.
- Aby bola zaistená stabilita, inštalujte vstavané a integrované umývačky riadu iba pod súvislé pracovné dosky, ktoré sú zoskrutkované so susednými skrinkami.
- Neinštalujte prístroj v blízkosti tepelných zdrojov (vykurovacie telesá, zásobníky tepla, sporáky alebo iné prístroje produkujúce teplo) a nemontujte ich pod varné dosky.
- Po inštalácii umývačky riadu musí byť sieťová zástrčka voľne prístupná. (Pozrite Pripojenie k elektrickej sieti)
- Pri niektorých modeloch: plastové puzdro na vodnej prípojke obsahuje elektrický ventil, v prívodnej hadici sa nachádza napájací kábel. Túto hadicu nerežte, neponárajte plastové puzdro do vody.

## V bežnej prevádzke

Dodržujte bezpečnostné upozornenia, príp. pokyny na použitie na obaloch od umývacích prípravkov a leštidiel.

## Detská poistka (zablokovanie dvierok) \*

Popis detskej poistky sa nachádza v zadnej časti návodu.

\* Podľa modelu

### Pri poškodení

- Opravy a zásahy smú vykonávať iba odborníci. Na tento účel musí byť prístroj odpojený od siete. Vytiahnite sieťovú zástrčku alebo vypnite poistky. Zavrite prívod vody.
- Pri poškodení prístroja, predovšetkým pri poškodení ovládacieho panela (trhliny, diery, vylomené tlačidlá) alebo pri obmedzení funkcie dvierok, sa prístroj už nesmie prevádzkovať. Vytiahnite sieťovú zástrčku alebo vypnite poistky. Zavrite prívod vody, zavolajte zákaznícky servis.

### Pri likvidácii

1. Staré umývačky riadu urobte okamžite nepoužiteľnými. V opačnom prípade môže dôjsť k úrazu.
2. Zlikvidujte umývačku riadu riadnym spôsobom.

## **Varovanie** **Nebezpečenstvo poranenia!**

- Aby sa zabránilo poraneniu, napr. vplyvom zakopnutia o dvierka umývačky, mala by sa umývačka riadu otvárať iba krátkodobo na naplnenie alebo vypratanie.
- Nože a iné kuchynské náradie s ostrými špičkami musí byť v priehradke na príbory umiestnené vo vodorovnej polohe.
- Nesadajte si alebo nestúpte na otvorené dvierka.
- Pri voľne stojacich prístrojoch dbajte na to, aby neboli preplnené koše.
- Ak nestojí prístroj vo výklenku a teda je bočná stena umývačky riadu prístupná, musí sa z bezpečnostných dôvodov oblasť závesu dvierok z boku zakryť (nebezpečenstvo poranenia). Kryty dostanete ako zvlášťne príslušenstvo v zákazníckom servise alebo v špecializovaných predajniach.

## **Varovanie** **Nebezpečenstvo výbuchu!**

Nedávajte do umývacieho priestoru žiadne rozpúšťadlo. Hrozí nebezpečenstvo výbuchu.

## Varovanie

### Nebezpečenstvo oparenia!

Za chodu programu otvárajte dvierka umývačky riadu opatrne. Hrozí nebezpečenstvo, že z prístroja vystrekne horúca voda.

## Varovanie

### Nebezpečenstvo pre deti!

- Používajte detskú poistku, ak je k dispozícii. Presný popis nájdete v zadnej časti návodu.
- Nedovoľte deťom, aby sa hrali s prístrojom alebo ho obsluhovali.
- Udržujte malé deti mimo dosahu od umývacieho prostriedku a leštidla. Tieto umývacie prostriedky môžu spôsobiť poleptanie v ústach, hrtane a očiach alebo viesť k uduseniu.
- Zabráňte prístupu detí k otvorenej umývačke riadu. V umývačke riadu by mohli byť malé diely, ktoré by deti mohli prehltnúť. Voda v umývacom priestore nie je pitná, mohla by ešte obsahovať zvyšky umývacieho prostriedku.

- Dbajte na to, aby deti nesiahali do záchytnej misky na tablety 24.
- Dbajte na to, aby pri otváraní a zatváraní dvierok vysoko zabudovaného prístroja neboli deti zovreté alebo pritlačené medzi dvierkami prístroja a dverami skrine.
- Deti sa môžu v umývacom priestore zavrieť (nebezpečenstvo udusenía) alebo sa dostať do iných nebezpečných situácií. Pri starých prístrojoch preto: vytiahnite sieťovú zástrčku, odrežte sieťový kábel a odstráňte ho. Zámok dvierok zničte tak, aby sa dvierka ďalej nedali zavrieť.



## Ochrana životného prostredia

Tak ako obal nových prístrojov, aj staré prístroje, obsahujú cenné suroviny a recyklovateľné materiály. Zlikvidujte, prosím, jednotlivé diely rozdelené podľa jednotlivých druhov.

O aktuálnych možnostiach likvidácie sa, prosím, informujte u vášho špecializovaného predajcu alebo na vašej obecnej príp. mestskej správe.

### Obal

Všetky plastové diely prístroja sú označené medzinárodne normovanou značkou (napr. „PS“ polystyrén). Tým je možné ich pri likvidácii roztriediť podľa čistých druhov plastových odpadov. Dodržujte, prosím, bezpečnostné pokyny pod bodom „Pri dodaní“.

### Staré prístroje

Dodržujte, prosím, bezpečnostné pokyny pod bodom „Pri likvidácii“.



Tento prístroj je označený podľa európskej smernice 2012/19/EU o elektrických a elektronických zariadeniach (waste electrical and electronic equipment – WEEE). Smernica stanovuje rámec pre spätný odber a recykláciu starých zariadení, platný pre celú EÚ.



## Zoznámenie sa s prístrojom

V prednej časti obalu nájdete vyobrazenie ovládacieho panela a vnútorného priestoru umývačky riadu. Na jednotlivé pozície bude upozornené v texte.

### Ekologické sušenie

Vaša umývačka riadu je vybavená funkciou ekologického sušenia. Pokiaľ ste zvolili program Eco 50°, dvierka prístroja sa na konci programu otvoria automaticky. Ekologické sušenie môžete zapnúť alebo vypnúť (pozrite kapitolu „Obsluha prístroja“).

### Ovládací panel

- 1 Tlačidlo ZAP./VYP.
- 2 Tlačidlá na voľbu programu \*\*
- 3 Ukazovateľ „Kontrola prívodu vody“
- 4 Ukazovateľ doplnenia soli
- 5 Ukazovateľ doplnenia leštidla
- 6 Časová predvoľba\*
- 7 Prídavné funkcie\*\*
- 8 Tlačidlo ŠTART
- 9 Číselný ukazovateľ
- 10 Otváranie dvierok

\* Podľa modelu

\*\* počet podľa modelu

## Vnútorný priestor

- [20] Vnútorné osvetlenie\*
- [21] Zásuvka na príbory
- [22] Horný kôš na riad
- [23] Horné ostrekovacie rameno
- [24] Záchytná miska na tablety
- [25] Dolné ostrekovacie rameno
- [26] Zásobník na špeciálnu soľ
- [27] Filtre
- [28] Dolný kôš na riad
- [29] Zásobník na leštidlo
- [30] Zásobník na umývací prostriedok
- [31] Uzatvárateľná zástrčka zásobníka na umývací prostriedok

[32] Typový štítok

\* Podľa modelu

## Prehľad ponuky

Nastavenia nájdete v jednotlivých kapitolách.

**H** Tvrdosť vody *H:00 - H:07*

**d** Intenzívne sušenie *d:00 - d:01*

**r** Leštidlo *r:00 - r:06*

**A** Teplá voda *A:00 - A:01\**

**b** Oznamovací tón ukončenia programu *b:00 - b:03*

**P** Automatické vypnutie *P:00 - P:02*

**S** Optický ukazovateľ počas priebehu programu *S:00 - S:02*

**a** Ekologické sušenie, Automatické otváranie dvierok *a:00 - a:01*

\* Podľa modelu:



## Zariadenie na zmäkčovanie vody /Špeciálna soľ

Pre dobré výsledky umývania potrebuje umývačka riadu mäkkú vodu, tzn. vodu obsahujúcu málo vápnika, inak sa na riade a vnútrajšku nádob usadzujú biele vápenaté zvyšky.

Vodu z vodovodu nad určitý stupeň tvrdosti vody, viac ako 7 °dH (1,2 mmol/l), je nutné zmäkčiť, tzn. znížiť obsah minerálov vo vode. Deje sa to pomocou špeciálnej soli (regeneračná soľ) v zmäkčovacom zariadení umývačky riadu. Nastavenie a potrebné množstvo soli je závislé od stupňa tvrdosti vašej vody z vodovodu (pozrite nasledujúcu tabuľku tvrdosti vody).

### Nastavenie

Pridávané množstvo soli je nastaviteľné od *H:00* do *H:07*.

Pri nastavenej hodnote *H:00* nie je potrebná žiadna soľ.

1. Informujte sa vo vašej vodárni a zistite si hodnotu tvrdosti vašej vody.
2. Nastavovanú hodnotu si zistíte v tabuľke tvrdosti vody.
3. Otvorte dvierka.
4. Zapnite vypínač ZAP./VYP.
5. Držte zároveň stlačené tlačidlo programu  a tlačidlo ŠTART  tak dlho, kým sa na číselnom ukazovateli neobjaví *H:0*.
6. Uvoľnite obe tlačidlá. Zablíkajú ukazovateľ tlačidla  a na číselnom ukazovateli  sa zobrazí hodnota nastavená z výroby *H:04*.



**Pre zmenu nastavení:**

1. Stlačte tlačidlo na voľbu programu  C .  
S každým stlačením tlačidla sa zvyší nastavovaná hodnota o jeden stupeň; až dosiahnete hodnotu **H:07** , tak sa ukazovateľ opäť rozsvieti **H:00** (zhasne).
2. Stlačte tlačidlo ŠTART  8 .  
Nastavená hodnota sa uloží.
3. Zavrite dvierka.

**Tabuľka tvrdosti vody**

Hodnota tvrdosti vody °dH	Rozsah tvrdosti	mmol/l	Hodnota nastavená na prístroji
0-6	mäkká	0-1,1	<b>H:00</b>
7-8	mäkká	1,2-1,4	<b>H:01</b>
9-10	stredná	1,5-1,8	<b>H:02</b>
11-12	stredná	1,9-2,1	<b>H:03</b>
13-16	stredná	2,2-2,9	<b>H:04</b>
17-21	tvrdá	3,0-3,7	<b>H:05</b>
22-30	tvrdá	3,8-5,4	<b>H:06</b>
31-50	tvrdá	5,5-8,9	<b>H:07</b>

**Použitie špeciálnej soli**

Doplnenie soli sa musí vždy vykonať bezprostredne pred zapnutím prístroja. Tým sa dosiahne to, že pretekajúci roztok soli sa okamžite spláchne a tým umývačke riadu nemôže dôjsť ku korózii.

1. Otvorte skrutkovací uzáver zásobníka  26 .
2. Naplňte nádobu vodou (nutné iba pri prvom uvedení do prevádzky).
3. Potom nasypete špeciálnu soľ (**žadnu jedlú soľ alebo tablety**). Pritom sa vypudzuje a odteká voda.

Hneď ako sa na paneli rozsvieti ukazovateľ doplnenia soli  4 , mala by sa opäť doplniť špeciálna soľ.

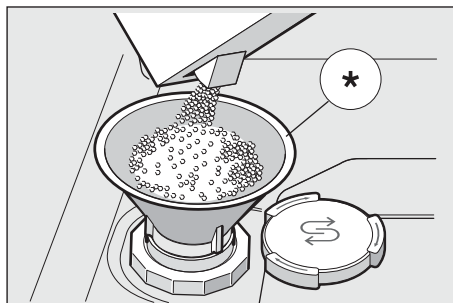

\* Podľa modelu

## Použitie umývacích prostriedkov s obsahom soli

Pri použití kombinovaných umývacích prostriedkov s obsahom soli, je možné všeobecne až do tvrdosti vody 21 °dH (37 °fH, 26 °Clarke, 3,7 mmol/l) od špeciálnej soli upustiť. Pri tvrdosti vody väčšej ako 21 °dH je nutné použiť špeciálnu soľ.

## Vypnutie ukazovateľa doplnovania soli/ zmäkčovania vody

Ak vás ukazovateľ doplnenia soli [4], ruší, (napr. pri použití kombinovaných umývacích prostriedkov s obsahom soli), je možné ho vypnúť.

- Postupujte podľa popisu v bode „Nastavenie zariadenia na zmäkčovanie vody“ a nastavte hodnotu na **H:00**. Tak vypnete zariadenie na zmäkčovanie vody a ukazovateľ doplnenia soli.

### Pozor!

**Nikdy nedávajte** umývací prostriedok do zásobníka na špeciálnu soľ. Tým by ste zničili zariadenie na zmäkčovanie vody.

## Leštidlo

Hneď ako sa na paneli rozsvieti ukazovateľ doplnenia leštidla [5], je ešte k dispozícii rezerva leštidla na 1 – 2 umývacie procesy. Leštidlo je nutné doplniť.

Leštiaci prostriedok sa v umývačke používa na leštenie skla a na odstraňovanie škvŕn z riadu. Používajte iba leštiace prípravky pre umývačky používané v domácnosti.

Kombinovaný umývací prostriedok s obsahom leštidla je možné používať iba do tvrdosti vody 21 °dH (37 °fH, 26 °Clarke, 3,7 mmol/l). Pri tvrdosti vody väčšej ako 21 °dH je nutné použiť leštidlo.

1. Otvorte zásobník [29], tým, že stlačíte a nadvihnete prílošku na veku.

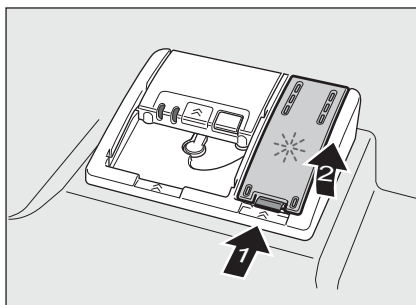

2. Nechajte opatrne natiecť leštidlo do priehradky až po značku max. na plniacom otvore.

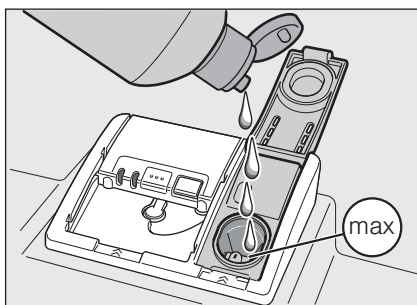

3. Zavrite veko, až počutelne zaklapne.
4. Rozliate leštidlo utrite handrou, aby pri nasledujúcom umývacom procese nedošlo k nadmernej tvorbe peny.

## Nastavenie množstva leštidla

Pridávané množstvo leštidla je nastaviteľné od  $r:00$  do  $r:05$ . Aby ste získali veľmi dobrý výsledok sušenia, nastavte pridávané množstvo leštidla na  $r:04$ . Z výroby je už nastavený stupeň  $r:04$ . Množstvo leštidla zmeňte iba vtedy, pokiaľ na riade zostávajú šmuhy (nastavte nižší stupeň) alebo škvryny po vode (nastavte vyšší stupeň).

1. Otvorte dvierka.
2. Zapnite vypínač ZAP./VYP.  $\square 1$ .
3. Držte zároveň stlačené tlačidlo programu  $\square A$  a tlačidlo ŠTART  $\square 8$  tak dlho, kým sa na číselnom ukazovateli neobjaví  $H:0..$

4. Uvoľnite obe tlačidlá.

Zablík ukazovateľ tlačidla  $\square A$  a na číselnom ukazovateli  $\square 9$  sa zobrazí hodnota nastavená z výroby  $H:04$ .

5. Stlačte tlačidlo programu  $\square A$  toľkokrát, kým sa na číselnom ukazovateli  $\square 9$  nezobrazí hodnota nastavená z výroby  $r:04$ .

### Pre zmenu nastavení:

1. Stlačte tlačidlo na voľbu programu  $\square C$ . S každým stlačením tlačidla sa zvýši nastavovaná hodnota o jeden stupeň, až dosiahnete hodnotu  $r:05$  ukazovateľ sa opäť rozsvieti  $r:00$  (zhasne).
2. Stlačte tlačidlo ŠTART  $\square 8$ . Nastavená hodnota sa uloží.
3. Zavrite dvierka.

## Vypnutie ukazovateľa doplnenia leštidla

Ak vás ukazovateľ doplnenia leštidla  $\square 5$  ruší, (napr. pri použití kombinovaných umývacích prostriedkov s obsahom soli), je možné ho vypnúť.

- Postupujte podľa popisu V bode „Nastavenie množstva leštidla“ a nastavte hodnotu na  $r:00$ .

Tým sa ukazovateľ doplnenia leštidla  $\square 5$  vypne.



## Riad

### Nevhodný riad

- Časti príborov a riadu z dreva.
- Chýlostivé dekoračné poháre, umeleckopriemyselné a starožitné riady. Ozdoby nie sú odolné proti umývaniu v umývačkách riadu.
- Umelohmotné diely, ktoré nie sú odolné proti teplu.
- Medené a cínové riady.
- Časti riadu znečistené popolom, voskom, mazacím tukom alebo farbou.

Ozdoby na skle, hliníkové a strieborné diely môžu mať pri umývaní sklon k zafarbeniu a vyblednutiu.

Tiež niektoré druhy skla (ako napr. nádoby z krištáľového skla) môžu byť po mnohých umývacích procesoch zakalené.

### Poškodenie pohárov a riadu

#### Príčiny:

- Druh skla a spôsob výroby skla.
- Chemické zloženie umývacieho prostriedku.
- Teplota vody pri umývacom programe.

#### Odporúčanie:

- Používajte iba poháre a porcelán, ktoré sú výrobcom označené ako vhodné na umývanie v umývačkách riadu.
- Používajte umývací prostriedok, ktorý je označený ako šetrný k riadu.
- Po ukončení programu vyberte sklo a príbory z umývačky riadu čo najskôr.

### Uloženie riadu

1. Odstráňte veľké zvyšky jedla. Predumytie pod tečúcou vodou nie je nutné.
2. Riad uložte tak, aby
  - stál spoľahlivo a nemohol sa prevrhnúť.
  - všetky nádoby boli postavené otvorom dole.
  - vypuklé kusy alebo kusy s priehlbunami postavte šikmo, aby voda mohla odtekať.
  - nebránilo otáčaniu oboch ostrekovacích ramien [23] a [25].

Veľmi malé diely riadu sa nemajú umývať v umývačke riadu, pretože môžu ľahko vypadnúť z koša.

### Vyberanie riadu

Aby sa zabránilo odkvapkávaniu kvapiek vody z horného koša na riad v spodnom koši, odporúča sa vyprázdňovať prístroj zdola hore.

Hrozí nebezpečenstvo oparenia!

Po ukončení programu preto nechajte v umývačke riad tak dlho vychladnúť, až ho môžete dobre uchopiť.

### Upozornenie

Po ukončení programu môžu byť vo vnútornom priestore prístroja ešte viditeľné kvapky vody. Na sušenie riadu to však nemá žiadny vplyv.

## Šálky a poháre

Horný kôš na riad [22]

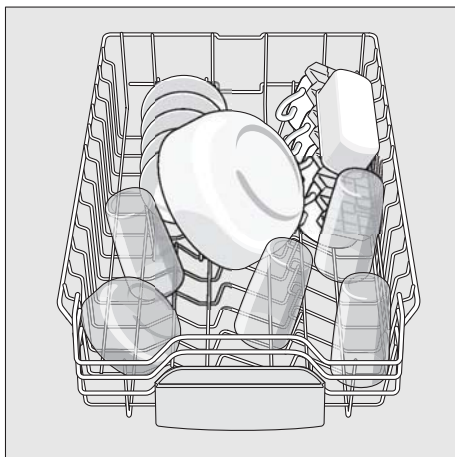

### Upozornenie

Dbajte na to, aby žiadne časti riadu neblokovali záchytnú miskú na tablety [24]. Môžu blokovať tiež veko zásobníka na umývací prostriedok [30].

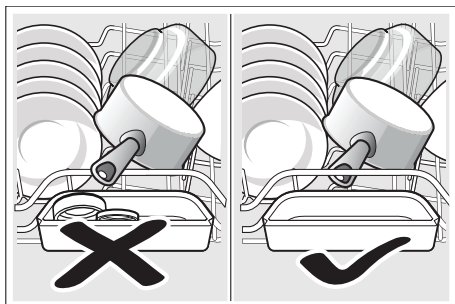

## Hrnce

Spodný kôš na riad [28]

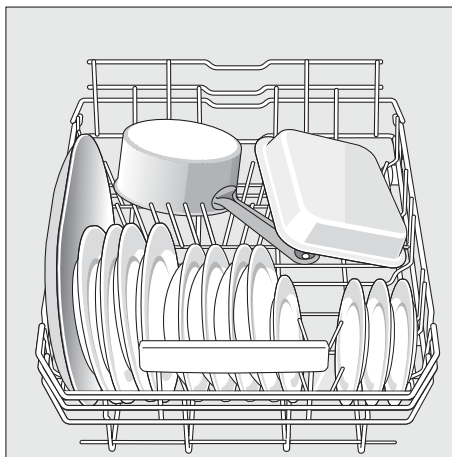

### Tip

Silne znečistený riad (hrnce) by ste mali umiestniť do spodného koša. Z dôvodu silnejšieho prúdu vody bude výsledok umývania lepší.

### Tip

Ďalšie príklady, ako môžete vašu umývačku riadu optimálne naplniť, nájdete na konci tohto návodu.

## Zásuvka na príbory

Narovnajete príbory tak, ako je zobrazené v zásuvke na príbory [21]. Oddelené umiestnenie uľahčuje po umytí vyberanie.

Zásuvku môžete vytiahnuť.

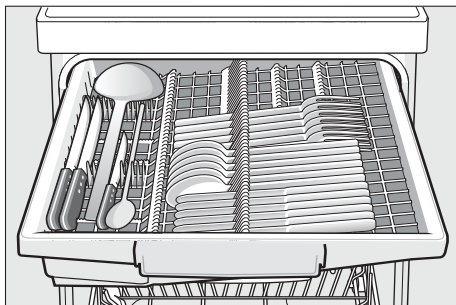

V závislosti od modelu je možné sklopiť bočnú priehradku smerom dole, aby bolo viac miesta na vyššie časti príborov. Predné rady sklopných kolíkov je možné sklopiť, aby bolo možné umiestniť širšie rukoväte riadu.

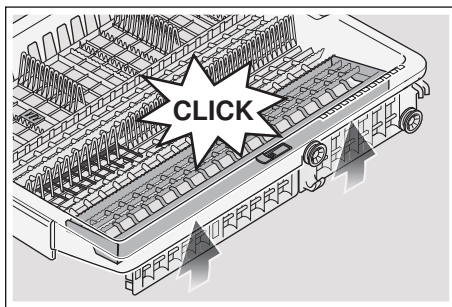
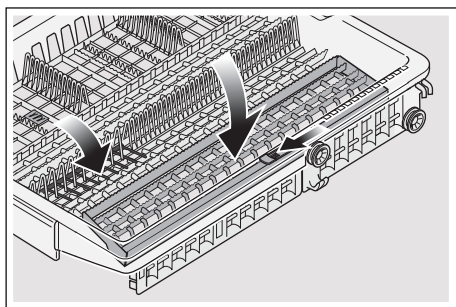

## Sklopné kolíky\*

\* Podľa modelu

Kolíky môžete sklopiť pre lepšie usporiadanie hrncov, mís a pohárov.

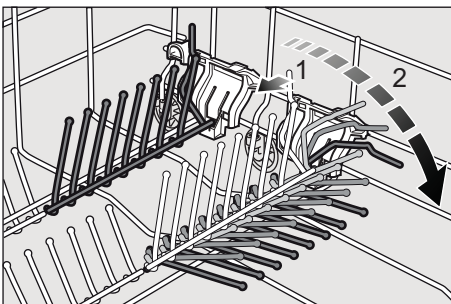

## Držiak malých dielov\*

\* Podľa modelu

Držiak malých dielov spoľahlivo pridržiava ľahké umelohmotné diely, ako napr. tégliky, viečka atď.

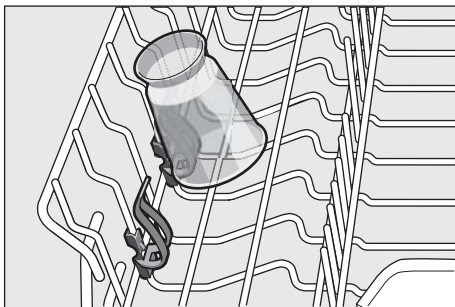

## Nastavenie výšky koša

Na hornom koši na riad [22] je možné podľa potreby nastaviť výšku v 3 stupňoch, aby sa buď v hornom koši alebo v dolnom koši uvoľnilo viac miesta na uloženie väčších kusov riadu.

**Výška prístroja 81,5 cm**

	Horný kôš	Dolný kôš
Stupeň 1 max. ø	14 cm	30 cm
Stupeň 1 max. ø	16 cm	28 cm
Stupeň 1 max. ø	19 cm	25 cm

1. Vytiahnite horný kôš na riad [22].
2. Na **spustenie** zatlačte postupne obe páčky vľavo a vpravo na vonkajších stranách koša smerom dovnútra. Pritom držte kôš pevne zo strany za horný okraj, aby trhavým pohybom nespadol dole.

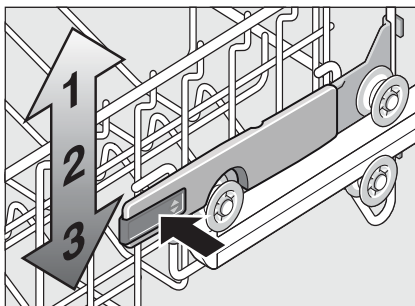

3. Na **zdvihnutie** uchopte kôš na stranách na hornom okraji a zdvihnite ho smerom hore.
4. Skôr ako kôš opäť zasuniete, uistite sa, že kôš leží na oboch stranách v **rovnakej výške**. Inak nezavriete dvierka umývačky riadu a horné ostrekovacie rameno nemá žiadne spojenie k cirkulácii vody.



## Umývací prostriedok

Môžete používať tablety, práškové alebo tekuté umývacie prostriedky určené na umývanie v umývačke riadu. V žiadnom prípade ale nepoužívajte prostriedky na ručné umývanie riadu. Dávkovanie tekutého alebo práškového umývacieho prostriedku si môžete prispôbiť individuálne podľa znečistenia. Tablety obsahujú dostatočné množstvo účinných látok pre všetky umývacie programy. Moderné účinné umývacie prostriedky používajú prevažne nízkoalkalickú receptúru s fosfátmi a enzýmami. Fosfáty viažu vápnik obsiahnutý vo vode. Enzýmy odbúravajú škrob a rozpúšťajú bielkoviny. Umývacie prostriedky len zriedka neobsahujú žiadne fosfáty. Také umývacie prostriedky majú slabšiu schopnosť viazať vápnik a vyžadujú väčšie dávkovacie množstvo. Na odstránenie farebných škvŕn (napr. čaj, kečup) sa väčšinou používajú bieliadlá na báze kyseliny.

### Upozornenie

Pre dobrý výsledok umývania dodržujte bezpodmienečne pokyny na obaloch umývacích prostriedkov!

**⚠ Varovanie** – Dodržujte bezpečnostné upozornenia, príp. pokyny na použitie na obaloch od umývacích prípravkov a leštidiel.

## Doplňovanie umývacieho prostriedku

1. Pokiaľ je zásobník na umývacie prostriedok [30] ešte uzatvorený, stlačte uzatvárateľnú zástrčku [31], aby ste zásobník otvorili. Naplňte suchý zásobník [30] umývacím prostriedkom (tabletou vložte naprieč, nie na výšku). Dávkovanie: pozrite pokyny od výrobcu na obale. Rozdelenie dávkovania v zásobníku na umývacie prostriedok [30] vám pritom pomôže naplniť správne množstvo práškového alebo tekutého umývacieho prostriedku. Pri normálnom znečistení obvykle stačí 20 ml – 25 ml. Pokiaľ používate tablety, stačí jedna.

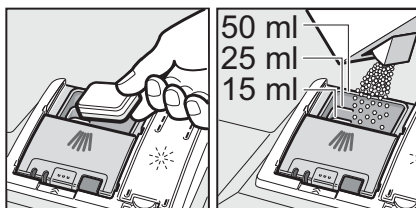



2. Veko zásobníka na umývací prostriedok posuňte smerom hore, kým uzáver bez problémov nezaklapne.

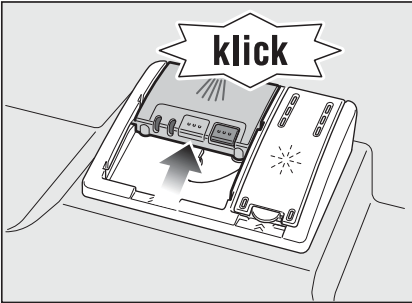

Zásobník na umývací prostriedok sa v závislosti od programu v danom časovom okamihu automaticky otvorí. Práškový alebo tekutý umývací prostriedok sa v umývacom priestore postupne rozpustí. Tableta spadne do záchytnej misky, kde sa postupne rozpustí.

### Tip

Menšie množstvo umývacieho prostriedku, ako je uvedené na obale, obvykle stačí pri málo znečistenom riade.

Na našej internetovej stránke alebo v zákazníckom servise (pozrite zadnú stranu) si môžete zakúpiť vhodné čistiace a ošetrovacie prostriedky.

## Kombinovaný umývací prostriedok

Okrem bežných umývacích prostriedkov (samostatné) sa ponúka rad produktov s prídavnými funkciami.

Tieto produkty môžu obsahovať okrem umývacieho prostriedku aj leštidlo a soľ (3 v 1) a podľa kombinácie (4 v 1, 5 v 1 atď.) ešte prídavné komponenty, ako je napr. ochrana skla alebo lesk riadu z nehrdzavjúcej ocele. Tieto kombinované umývacie prostriedky pôsobia iba do určitého stupňa tvrdosti vody (väčšinou 21 °dH). Ak je táto medza prekročená, je potrebné pridať soľ a leštidlo. Umývací program sa automaticky prispôsobí, ak je použitý kombinovaný umývací prostriedok tak, že sa vždy docielia najlepšie výsledky umývania a sušenia.

**⚠ Varovanie** – Do záchytnej misky na tablety [24]; nekladte **žiadne** drobné diely na umývanie, inak tým zabránite rovnomernému rozpúšťaniu tablety.

**⚠ Varovanie** – Ak chcete po spustení programu do umývačky vkladať ešte nejaký riad, **nepoužívajte** záchytnú misku na tablety [24] ako rukoväť horného koša. Mohla by sa v nej nachádzať tableta a vy by ste tak prišli do kontaktu s rozpustenou tabletou.









## Upozornenie

- Na dosiahnutie optimálnych umývacích a sušiacich výsledkov použite samostatne umývacie prostriedky v spojení s oddeleným použitím soli a leštidla.
- Pri krátkych umývacích programoch tablety nemôžu vplyvom rozdielneho rozpúšťania dosiahnuť plnú umývaciu schopnosť a na riade môžu zostať nerozpustené zvyšky umývacieho prostriedku. Pre tieto programy sú preto vhodné viac práškové umývacie prostriedky.
- Pri „intenzívnom“ programe (pri niektorých modeloch) stačí použiť jednu tabletu. Pokiaľ používate práškový umývací prostriedok, môžete trochu umývacieho prášku rozsypať na dvierka prístroja.
- Pri použití kombinovaných umývacích prostriedkov sa môžu počas umývacieho programu objaviť ukazovatele doplnenia soli/leštidla. Doplnenie nie je nutné a program je plne funkčný.
- Pri použití umývacích prostriedkov s ochranným obalom rozpustným vo vode: obal vložte suchými rukami do suchého zásobníka na umývací prostriedok, inak môže dôjsť k zlepeniu.
- Pokiaľ chcete vymeniť kombinované umývacie prostriedky za prostriedky iba na umývanie, dbajte na to, aby boli nastavené správne hodnoty zmäkčovacieho zariadenia a množstva leštidla.

## Prehľad programov

V tomto prehľade programov nájdete max. možný počet programov.

Príslušné programy a ich usporiadanie si, prosím, zistite na vašom ovládacom paneli.

Druh riadu	Druh znečistenia	Program	Možné prídavné funkcie	Priebeh programu
Hrnce, panvice, nechúlostivý riad a príbory	Silne prilepené, pripečené alebo zaschnuté zvyšky jedál, obsahujúce škrob alebo bielkoviny	 Auto 65° - 75°	všetky	Optimalizuje sa podľa znečistenia pomocou senzoriky.
		 Auto 45° - 65°	všetky	
zmiešaný riad a príbory	ľahko zaschnuté, zvyšky jedál bežných v domácnosti	 Auto 45° - 65°	všetky	Optimalizuje sa podľa znečistenia pomocou senzoriky.
		 / <b>eco</b> Eco 50°	všetky	Predumytie Umývanie 50° Medzumytie Leštenie 60 Sušenie Ekologické sušenie; Dvierka sa otvoria automaticky (pozrite kapitolu „Obsluha prístroja“).
chúlostivý riad, príbory, tepelne chúlostivé plasty a poháre	málo prilepené čerstvé zvyšky jedál	 Auto 35° - 45°	Intenzívna zóna Úspora času Polovičná náplň Extra sušenie	Optimalizuje sa podľa znečistenia pomocou senzoriky.
		 /  Rýchly 45°	Extra sušenie	Umývanie 45° Medzumytie Leštenie 55°
všetky druhy	studený oplach, Medzumytie	 /  Predumytie	žiadne	Predumytie

### Voľba programu

Podľa druhu riadu a stupňa znečistenie si zvolte vhodný program.

## Informácie pre testovací inštitút

Skúšobný ústav dostáva informácie na porovnávacie testy (napr. podľa EN60436).

Ide o podmienky na vykonávanie testov, ale nejde o výsledky alebo hodnoty spotreby.

Otázky e-mailom na:

dishwasher@test-appliances.com

Je potrebné poznať číslo prístroja (E-Nr.) a výrobné číslo (FD), ktoré nájdete na typovom štítku  na dvierkach prístroja.

## Prídavné funkcie

\* Podľa modelu

Sú nastaviteľné pomocou tlačidiel Prídavné funkcie .

### Úspora času (VarioSpeedPlus)\*

Pomocou funkcie „Úspora času“ je možné skrátiť čas umývania o cca 20 % až 66 %, a to v závislosti od zvoleného programu oplachovania. Aby boli zaistené optimálne výsledky umývania a sušenia v priebehu umývania pri zvolenej funkcii Úspora času, je zvýšená spotreba vody a elektrickej energie.

### Polovičná náplň\*

Pokiaľ potrebujete umyť iba malé množstvo riadu (napr. poháre, šálky, taniere), je možné využiť prídavnú funkciu „polovičná náplň“. Šetrí sa tak voda, energia a čas. Odporúča sa menej umývacieho prostriedku ako je vhodné pri kompletnom naplnení prístroja.

### Hygiena Plus\*

Pomocou tejto funkcie sa počas umývacieho procesu zvyšuje teplota. To zlepšuje hygienu umývania. Sústavným používaním tejto funkcie dosiahnete vyšší status hygieny. Táto doplnková funkcia je vhodná najmä na umývanie dosiek na krájanie alebo dojčenských fliaš.

### Intenzívna zóna \*

Perfektné na zmiešané naplnenie. Do spodného koša umiestnite silne znečistené hrnce a panvice, do horného koša bežne znečistené. Ostrekovací tlak vody v spodnom koši sa zosilní a zvýši sa mierne teplota umývania.

### Extra Sušenie \*

Zvýšená teplota počas umývacieho procesu a predĺžená fáza sušenia umožňujú, že plastové diely vo vnútri prístroja lepšie schnú. Spotreba energie sa mierne zvýši.



## Obsluha prístroja

### Programové údaje

Programové údaje (hodnoty spotreby)

nájdete v krátkom návode. Ide o normálne podmienky a nastavenú hodnotu tvrdosti  $H: 0,4$ . Rozdielne ovplyvňujúce faktory, ako napr. teplota vody alebo tlak v potrubí, môžu viesť k odchýlkam.

### Aqua Sensor\*

\* Podľa modelu:

Aqua Sensor je optické meracie zariadenie (fotobunka), ktoré meria zakalenie umývacej vody.

Aktivácia Aqua Senzora prebieha špecificky podľa umývacieho programu.

Ak je Aqua Sensor aktívny, môže sa „čistá“ umývacia voda použiť

v nasledujúcom umývacom kúpeli a spotreba vody sa zníži o 3 – 6 litrov.

Pokiaľ je stupeň znečistenia vyšší, je voda odčerpaná a nahradená vodou čistou.

V automatických programoch sa navyše teplota a čas trvania prispôsobí stupňu znečistenia.

### Zapnutie prístroja

1. Úplne otvorte prívod vody.
2. Otvorte dverka.
3. Zapnite vypínač ZAP./VYP. [1]. Zabliká ukazovateľ programu Eco 50°. [2] Tento program zostáva zvolený, pokiaľ nestlačíte tlačidlo iného programu. Na číselnom ukazovateli [9] sa zobrazí predpokladaná dĺžka trvania programu.
4. Stlačte tlačidlo ŠTART [8].
5. Zavrite dverka. Program sa spustí.

### Upozornenie

- na prevádzku umývačky riadu, šetrnú k životnému prostrediu:

z ekologických dôvodov je pri spustení všetkých prístrojov prednastavený program Eco 50°. To šetrí životné prostredie a vaše náklady.

**Tento program je najmä šetrný k životnému prostrediu. Ide o „štandardný program“ podľa nariadenia EU 1016/2010, ktorý najefektívnejšie využíva štandardný umývací cyklus na umývanie bežne znečisteného riadu v kombinácii spotreby energie a vody na umývanie tohto riadu.**

## Ekologické sušenie

Pokiaľ ste zvolili program Eco 50°, otvorí sa dvierka prístroja na konci programu automaticky. Tým sa dosiahne obzvlášť ekonomické sušenie. Ekologické sušenie môžete zapnúť alebo vypnúť.

1. Otvorte dvierka.
2. Zapnite vypínač ZAP./VYP.
3. Držte zároveň stlačené tlačidlo programu  a tlačidlo ŠTART  tak dlho, kým sa na číselnom ukazovateli neobjaví  $H:04$ ...
4. Uvoľnite obe tlačidlá. Zablíkajú ukazovateľ tlačidla  a na číselnom ukazovateli  sa zobrazí hodnota nastavená z výroby  $H:04$ .
5. Stlačte tlačidlo programu  toľkokrát, kým sa na číselnom ukazovateli  nezobrazí hodnota nastavená z výroby  $0:01$ .

### Pre zmenu nastavení:

1. Stlačením tlačidla  môžete zapnúť  $0:01$  alebo vypnúť  $0:00$  ekologické sušenie.
2. Stlačte tlačidlo ŠTART . Nastavená hodnota sa uloží.
3. Zavrite dvierka.

### Upozornenie

- Ekologické sušenie sa aktivuje iba v spojení s programom Eco 50°.
- Ekologické sušenie sa deaktivuje,
  - pokiaľ je zapnuté intenzívne sušenie.
  - je zvolený program Eco 50° v spojení s jedným alebo s viacerými prídavnými funkciami.
  - je zapnutá elektronická detská poistka\*.

\* Podľa modelu

## Optický ukazovateľ počas priebehu programu\*

\* Podľa modelu:

Počas priebehu programu sa rozsvieti bod na podlahe pod dvierkami prístroja. Pokiaľ je záslepka sokla vytiahnutá alebo je prístroj vstavaný vysoko a obložený nábytkovou doskou, nie je ukazovateľ vidieť.

### Možné nastavenia optického ukazovateľa:

$5:00$  Ukazovateľ je vypnutý.

$5:01$  Zobrazí sa program, časová predvoľba, zostávajúci čas, koniec programu a príp. chyba v súvislosti s pripojením na vodu.

$5:02$ ,  $5:01$ . Navyše je možné zobrazit ďalšie informácie o programe, napr. symbol pre polovičné naplnenie  $\frac{1}{2}$  alebo aktívny systém na ochranu skla .

Z výroby je nastavené  $5:01$ .

### Pre zmenu nastavenia:

1. Otvorte dvierka.
2. Zapnite vypínač ZAP./VYP.
3. Držte zároveň stlačené tlačidlo programu  a tlačidlo ŠTART  tak dlho, kým sa na číselnom ukazovateli neobjaví  $H:04$ ....
4. Uvoľnite obe tlačidlá. Zablíkajú svetelný ukazovateľ tlačidla .
5. Stlačte tlačidlo programu  toľkokrát, kým sa na číselnom ukazovateli  nezobrazí  $5:00$ ...(pre optické zobrazenie) s doposiaľ nastavenou hodnotou, napr.  $5:01$ .
6. Stlačte tlačidlo programu  toľkokrát, kým sa na číselnom ukazovateli  nezobrazí požadovaná hodnota, napr.  $5:02$ .
7. Stlačte tlačidlo ŠTART . Nastavená hodnota sa uloží.
8. Zavrite dvierka.

## Ukazovateľ zostatkového času

Pri zvolení umývacieho programu sa na číselnom ukazovateli  zobrazí zostatkový čas trvania programu. Po spustení programu sa zostatkový čas priebehu programu zobrazí na podlahe (jba pri nastavení 5:01 a 5:02). Čas trvania je počas programu ovplyvnený ako tvrdosťou vody, množstvom riadu, tak aj stupňom znečistenia a môže sa meniť (v závislosti od zvoleného programu).

## Časová predvoľba \*

\* Podľa modelu:

Spustenie programu môžete posunúť až o 24 hodín.

1. Otvorte dvierka.
2. Zapnite vypínač ZAP./VYP.
3. Držte stlačené tlačidlo programu  + kým sa na číselnom ukazovateli  nezobrazí hodnota h:01.
4. Stlačte tlačidlo  + alebo – toľkokrát, kým nebude zobrazený čas zodpovedať vašim požiadavkám.
5. Stlačte tlačidlo ŠTART  a predvoľba času sa aktivuje.
6. Na zrušenie predvoľby času stlačte tlačidlo  + alebo – toľkokrát, kým sa na číselnom ukazovateli  nezobrazí h:00.

Vašu časovú predvoľbu môžete meniť až do spustenia programu.

7. Zavrite dvierka.

## Koniec programu

Koniec programu sa → / 0:00 zobrazí na podlahe – pokiaľ je spustený a viditeľný optický ukazovateľ.

Koniec programu je navyše ohlásený akustickým signálom. Túto funkciu môžete zmeniť nasledujúcim spôsobom:

1. Otvorte dvierka.
2. Zapnite vypínač ZAP./VYP.
3. Držte zároveň stlačené tlačidlo programu  a tlačidlo ŠTART  tak dlho, kým sa na číselnom ukazovateli neobjaví h:0...  
4. Uvoľnite obe tlačidlá.  
Zabliká ukazovateľ tlačidla  a na číselnom ukazovateli  sa zobrazí hodnota nastavená z výroby h:04.
5. Stlačte tlačidlo programu  toľkokrát, kým sa na číselnom ukazovateli  nezobrazí hodnota nastavená z výroby b:02.

### Pre zmenu nastavenia:

1. Stlačte tlačidlo pre voľbu programu .

S každým stlačením tlačidla sa zvýši nastavovaná hodnota o jeden stupeň, až dosiahnete hodnotu b:03, tak sa ukazovateľ opäť rozsvieti b:00 (zhasne).

2. Stlačte tlačidlo ŠTART

Nastavená hodnota sa uloží.

3. Zavrite dvierka.

### Upozornenie

- Podľa nastavenia „Automatické vypnutie po ukončení programu alebo vnútorné osvetlenie“ nie je na optickom ukazovateli vidieť alebo je vidieť iba krátko.
- V prípade zapnutého ekologického sušenia na konci programu nezaznie signálny tón.

## Automatické vypnutie po ukončení programu alebo vnútorné osvetlenie\*

\* Podľa modelu

Z dôvodu šetrenia energie sa môže umývačka riadu 1 minútu alebo 120 minút po ukončení programu automaticky vypnúť.

Nastavenie je možné od *P:00* do *P:02*

*P:00* Prístroj sa automaticky nevypne. Vnútorné osvetlenie [20] pri otvorených dvierkach svieti nezávisle od vypnutého alebo zapnutého vypínača ZAP./VYP. [1]. Keď sú dvierka zatvorené, osvetlenie nesvieti. Pokiaľ by mali byť dvierka otvorené dlhšie ako 60 minút, osvetlenie sa automaticky vypne. Vnútorné osvetlenie [20] svieti iba pri nastavenej hodnote *P:00*.

*P:01* Prístroj sa vypne o 1 minútu.

*P:02* Prístroj sa vypne o 120 minút.

1. Otvorte dvierka.
2. Zapnite vypínač ZAP./VYP. [1]
3. Držte zároveň stlačené tlačidlo programu [A] a tlačidlo ŠTART [8] tak dlho, kým sa na číselnom ukazovateli neobjaví *H:0...*
4. Uvoľníte obe tlačidlá. Zablíkajú ukazovateľ tlačidla [A] a na číselnom ukazovateli [9] sa zobrazí hodnota nastavená z výroby *H:04*.
5. Stlačte tlačidlo programu [A] toľkokrát, kým sa na číselnom ukazovateli [9] nezobrazí hodnota nastavená z výroby *P:0...*

## Pre zmenu nastavenia:

1. Stlačte tlačidlo pre voľbu programu [C]. S každým stlačením tlačidla sa zvýši nastavovaná hodnota o jeden stupeň, až dosiahnete hodnotu *P:02* ukazovateľ sa opäť rozsvieti *P:00*.
2. Stlačte tlačidlo ŠTART [8]. Nastavená hodnota sa uloží.
3. Zavrite dvierka.

## Vypnutie prístroja

Za krátky čas po ukončení programu:

1. Otvorte dvierka.
2. Zapnite vypínač ZAP./VYP. [1]
3. Zavrite prívod vody (odpadá pri Aquastop).
4. Po vychladnutí vyberte z umývačky riad.

## Upozornenie k funkcii ekologické sušenie:

Pokiaľ je aktivované ekologické sušenie pri programe Eco 50°, na konci programu sa automaticky otvoria dvierka prístroja. Tým sa docielia najlepšie možné sušenie. Prítom môže uniknúť malé množstvo pary.

**Pokiaľ chcete prístroj inštalovať pod pracovnú dosku, zamontujte ochranu proti unikajúcej pare\***, ktorá je súčasťou dodávky (postupujte podľa pokynov v montážnom návode). Ochrana proti unikajúcej pare chráni citlivý vstavaný nábytok a pracovnú dosku pred poškodením vodnou parou. Nechajte prístroj po ukončení všetkých programov trochu vychladnúť, kým ho otvoríte.

\* Podľa modelu



## Prerušenie programu

1. Otvorte dvierka.
2. Zapnite vypínač ZAP./VYP.  Svetelné ukazovatele zhasnú. Program zostane uložený. Ak pri teplovodnej prípojke alebo ohriatej umývačke boli otvorené dvierka umývačky riadu, nechajte dvierka umývačky najprv niekoľko minút privreté a potom ich zavrite. Inak sa vplyvom pretlaku môžu samovoľne otvoriť dvierka prístroja alebo môže unikať voda z prístroja.
3. Pre pokračovanie programu stlačte opäť vypínač ZAP./VYP.
4. Zavrite dvierka.

## Predčasné ukončenie programu (Reset)

1. Otvorte dvierka.
2. Cca 3 sekundy držte stlačené tlačidlo ŠTART  Na číselnom ukazovateli  sa zobrazí 0:0 l.
3. Zavrite dvierka. Priebeh programu trvá asi 1 min. Na číselnom ukazovateli  sa zobrazí 0:00.
4. Otvorte dvierka.
5. Vypnite vypínač ZAP./VYP.
6. Zavrite dvierka.

## Zmena programu

Po stlačení tlačidla ŠTART  nie je možná žiadna zmena programu. Zmena programu je možná iba pomocou predčasného ukončenia programu (Reset).

## Intenzívne sušenie

Pre dosiahnutie lepšieho výsledku sušenia pracuje umývačka na vyššiu teplotu. Môže sa tak zvýšiť nepatrne čas trvania programu. (Pozor pri chýlostivých častiach riadu!)

1. Otvorte dvierka.
2. Zapnite vypínač ZAP./VYP.
3. Držte zároveň stlačené tlačidlo programu  a tlačidlo ŠTART  tak dlho, kým sa na číselnom ukazovateli neobjaví *H:0...*
4. Uvoľnite obe tlačidlá. Zablíkajú ukazovateľ tlačidla  a na číselnom ukazovateli  sa zobrazí hodnota nastavená z výroby *H:04*.
5. Stlačte tlačidlo programu  toľkokrát, kým sa na číselnom ukazovateli  nezobrazí hodnota nastavená z výroby *d:00*.

### Pre zmenu nastavenia:

1. Stlačením tlačidla  môžete zapnúť *d:0 l*, alebo vypnúť *d:00*.
2. Stlačte tlačidlo ŠTART  Nastavená hodnota sa uloží.
3. Zavrite dvierka.

## Upozornenie

V prípade zapnutého intenzívneho sušenia je deaktivované ekologické sušenie.



## Čistenie a údržba

Aby ste zabránili poruchám vášho prístroja, je nutná pravidelná kontrola a údržba. Šetrí to čas a predchádza sa tým problémovým situáciám.

### Celkový stav prístroja

- Skontrolujte umývací priestor, či sa vo vnútri nenachádzajú usadeniny tukov a vodného kameňa.

Pokiaľ také usadeniny nájdete, tak:

- Naplňte umývací priestor umývacím prostriedkom. Spustite prístroj bez riadu s programom na najvyššiu umývaciu teplotu.

Na umývanie prístroja používajte iba špeciálne umývacie prostriedky vhodné na používanie v umývačke riadu.

- Čistite pravidelne vlhkou handričkou s trochou umývacieho prostriedku tesnenie dverí, aby zostalo vždy čisté a hygienické.
- Aby sa netvoril nepríjemný zápach, nechávajte pri dlhšom odstavení dvierka prístroja pootvorené.

Umývačku riadu nikdy nečistite parným čističom. Výrobca neručí za prípadne vzniknuté škody.

Čelnú stenu prístroja a ovládací panel pravidelne čistite mierne navlhčenou handričkou, stačí voda a trocha umývacieho prostriedku. Nepoužívajte hubky s hrubým povrchom a abrazívne čistiace prostriedky, inak by sa mohol povrch poškriabať.

Pri prístrojoch z nehrdzavejúcej ocele: nepoužívajte nasiakavé handričky alebo ich pred prvým použitím niekoľkokrát dôkladne vyperte, aby sa zabránilo korózii.

### Varovanie – Ohrozenie zdravia

Nikdy nepoužívajte iné čistiace prostriedky, napr. čistiace prostriedky pre domácnosť obsahujúce chlór!

### Špeciálna soľ a leštidlo

- Kontrolujte ukazovatele  a , prípadne doplňte soľ a/alebo leštidlo.

## Filtre

Filtre [27] zachycujú pred čerpadlom hrubé nečistoty v umývacej vode.

Filtre sa môžu upchať týmito

nečistotami. Systém filtrov sa skladá z hrubého filtra, plochého, jemného filtra a mikrofiltra.

1. Kontrolujte po každom umývaní, či sa vo filtroch nenachádzajú zvyšky jedla.
2. Uvoľnite filtračný valec a vyberte ho, ako je znázornené.

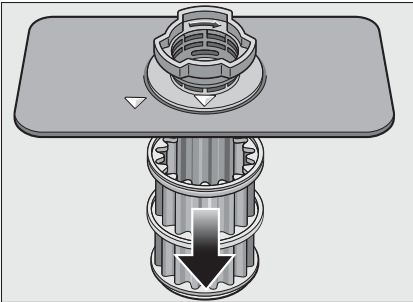
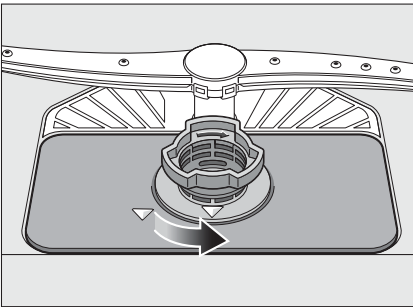

3. Odstráňte prípadné zvyšky a umyte filter pod tečúcou vodou.
4. Zamontujte filtračný valec v opačnom poradí a dávajte pozor na to, aby šípky po uzatvorení smerovali proti sebe.

## Ostrekovacie ramená

Vodný kameň a nečistoty z umývacej vody môžu znečistiť dýzy a zablokovat' uloženie ostrekovacích ramien

[23] a [25].

1. Skontrolujte, či nie sú dýzy ostrekovacích ramien upchaté.
2. Odskrutkujte horné ostrekovacie rameno [23] (1/4 otočenia).

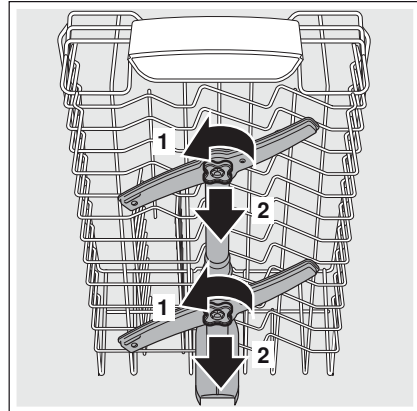

3. Dolné ostrekovacie rameno [25] snímte smerom hore.

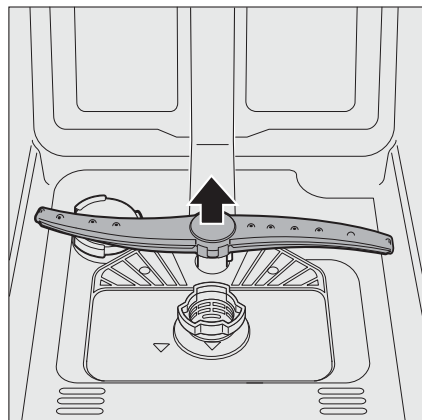

4. Ostrekovacie ramená umyte pod tečúcou vodou.
5. Ostrekovacie ramena opäť zaklapnite, príp. pevne priskrutkujte.

## Čo robiť v prípade poruchy?

Podľa skúseností je možné odstrániť porúchy, ktoré sa vyskytujú v bežnej prevádzke, svojpomocne. Zaisť vám to rýchle spätné uvedenie prístroja do prevádzky. V nasledujúcom prehľade nájdete možné príčiny chybových hlásení a pomocné pokyny na ich odstránenie.

### Upozornenie

Pokiaľ došlo počas umývacieho programu z neznámych dôvodov k prerušeniu, alebo sa vám prístroj vôbec nespustil, vykonajte najskôr funkciu „Predčasné ukončenie programu (Reset)“ (pozrite kapitolu „Obsluha prístroja“).

**⚠ Varovanie** – Myslíte na nasledujúce: Opravy by mali vykonávať odborníci. Na výmenu niektorých súčastí používajte iba originálne náhradné diely. Neodbornými opravami alebo použitím neoriginálnych dielov môžu pre vás vzniknúť značné škody a nebezpečenstvá.

### Čerpadlo odpadovej vody

Čerpadlo odpadovej vody môže byť zablokované veľkými zvyškami jedál alebo cudzími telesami, ktoré neboli zachytené filtrom. Umývací voda potom stojí až nad filtrom.

**⚠ Varovanie**  
**Nebezpečenstvo porezania!**

Dávajte pozor pri čistení čerpadla odpadovej vody, aby ste sa neporanili o špicaté predmety alebo o sklenené črepy.

V tomto prípade:

1. Najprv odpojte prístroj od elektrickej siete.
2. Vyberte horný [22] a spodný kôš [28].
3. Vyberte a rozoberte filter [27]
4. Vyčerpajte vodu, prípadne vytrite pomocou huby.
5. S pomocou lyžičky vypáčte (pozrite obrázok) biely kryt čerpadla. Uchopte kryt za priehradku a nadvihnite šikmo dovnútra. Kryt kompletne vyberte.

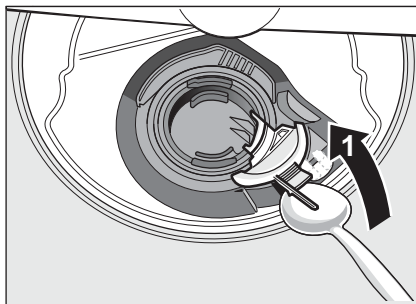

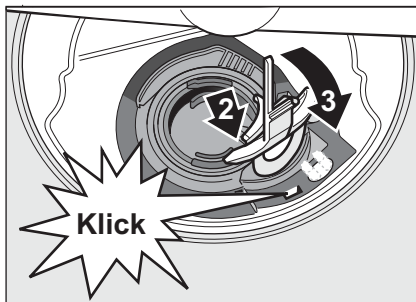

6. Skontroluje, či v obežnom kolese nie sú cudzie predmety, príp. ich odstráňte.
7. Umiestnite kryt do pôvodnej polohy a zatlačte smerom dole, kým nezacvakne.

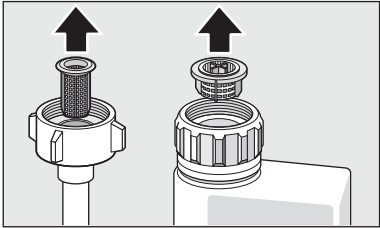

8. Vmontujte filtre.
9. Opäť nasadte koše.

## Tabuľka porúch

Porucha	Príčina	Odstránenie
Svieti ukazovateľ „Kontrola prívodu vody" 	Je ohnutá prívodná hadica.	Narovnajte prívodnú hadicu.
	Je zatvorený prívod vody.	Otvorte prívod vody.
	Prívod vody je zaseknutý alebo zanesený vodným kameňom.	Otvorte prívod vody. Pri otvorenom prívide vody musí byť prítok min. 10 l/min.
	Filter prívodu vody je upchaté.	Vypnite prístroj a vyťahnite sieťovú zástrčku. Zavrite prívod vody. Odskrutkujte prípojku vody.
		
		Vyčistite filter prívodnej hadice. Opäť nasrutkujte prípojku na vodu. Vyskúšajte tesnosť. Opäť zapojte prístroj do elektriny. Spustite prístroj.
Svieti chybový kód <b>E:07</b>	Nasávací otvor (na pravej vnútornej strane prístroja) je zakrytý riadom.	Usporiadajte riad takým spôsobom, aby bol nasávací otvor voľný.
Svieti chybový kód <b>E:12</b>	Ohrievacie teleso je zanesené vodným kameňom alebo je znečistené.	Vyčistite prístroj čistiacimi prostriedkami alebo ho odvápnite. Spustite umývačku so zmäkčovačom vody a skontrolujte nastavenie. (pozrite kapitolu „Zariadenie na zmäkčovanie vody/Špeciálna soľ“).
Svieti chybový kód <b>E:22</b>	Je znečistený alebo zanesený filter 	Vyčistite filtre. (Pozrite kapitolu „Čistenie a údržba“)
Svieti chybový kód <b>E:24</b>	Odpadová hadica je zapchatá alebo prehnutá.	Narovnajte hadicu, príp. odstráňte zvyšky.
	Je ešte zatvorené napojenie na sifón.	Skontrolujte prípojku na sifóne a prípadne ju otvorte.
	Je uvoľnený kryt odpadového čerpadla.	Zaklapnite riadne kryt. (Pozrite kapitolu Odpadové čerpadlo)
Svieti chybový kód <b>E:25</b>	Odpadové čerpadlo je zablokované alebo nezaklapol kryt odpadového čerpadla.	Vyčistite čerpadlo a riadne nasadzte kryt. (Pozrite kapitolu Odpadové čerpadlo)

## sk Čo robiť v prípade poruchy?

Porucha	Príčina	Odstránenie
Svieti chybový kód <b>E:27</b>	Príliš nízke sieťové napätie.	Nejde o chybu prístroja, nechajte skontrolovať sieťové napätie a elektroinštaláciu.
Na číselnom ukazovateli sa zobrazuje iný chybový kód. ( <b>E:01</b> do <b>E:30</b> )	Pravdepodobne ide o technickú poruchu.	Vypnite prístroj pomocou vypínača ZAP./VYP. <input type="checkbox"/> Po krátkom čase prístroj znovu spustíte. Pokiaľ problém vznikne znovu, zavrite prívod vody, vyťahnite sieťovú zástrčku. Zavolajte zákaznícky servis a uveďte kód chyby.
Na číselnom ukazovateli <input type="checkbox"/> 9 svieti <b>L</b> alebo <b>H</b> .*	Nejde o žiadnu poruchu!	Pozrite TurboSpeed 20 min. v kapitole „Přehľad programov“.
Bliká displej.	Dvierka nie sú celkom zatvorené.	Zavrite dvierka. Dávajte pozor na to, aby z koša nevyčnievali žiadne predmety (riad, osviežovač) a tým nebránili zatvoreniu dvierok.
Svieti ukazovateľ doplnenia soli <input type="checkbox"/> 4 a/alebo doplnenia leštidla <input type="checkbox"/> 5.	Chýba leštidlo.	Doplňte leštidlo.
	Chýba soľ.	Doplňte špeciálnu soľ.
	Snímač nerozpozná tablety soli.	Použite inú špeciálnu soľ.
Nesvieti ukazovateľ doplnenia soli <input type="checkbox"/> 4 a/alebo doplnenia leštidla <input type="checkbox"/> 5.	Ukazovateľ doplnenia je vypnutý.	Aktivujte/deaktivujte (pozrite kapitolu „Zariadenie na zmäkčovanie vody/Špeciálna soľ alebo Leštidlo“).
	K dispozícii je ešte dostatok špeciálnej soli/leštidla.	Skontrolujte stav zásobníka.
Po ukončení programu zostane v umývačke riadu stáť voda.	Systém filtrov alebo oblasť pod filtrom <input type="checkbox"/> 27.	Vyčistite filtre a oblasť pod filtrami (pozrite kapitolu „Čerpadlo odpadovej vody“).
	Program sa ešte neukončil.	Vyčkajte na koniec programu alebo ho vyresetujte (pozrite kapitolu „Predčasné ukončenie programu“).

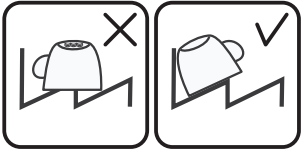
Porucha	Príčina	Odstránenie
Riad nie je suchý.	V zásobníku nie je žiadne alebo málo leštidla.	Doplňte leštadlo.
	Zvolili ste program bez sušenia.	Zvoľte program so sušením (pozrite „Prehľad programov“, „Priebeh programov“).
	Nahromadenie vody v priehlbínach riadu a príboroch.	Pri uložení dbajte na šikmú polohu, príslušné kusy riadu ukladajte pokiaľ možno šikmo.
		
	Použitý kombinovaný umývací prostriedok má zlý sušiaci výkon.	Použite iné kombinované umývacie prostriedky s lepším sušiacim výkonom. Dodatočné použitie leštidla zvyšuje sušiaci výkon.
	Nie je aktivované intenzívne sušenie na zvýšenie účinku sušenia.	Aktivujte intenzívne sušenie (pozrite „Obsluha prístroja“).
	Riad bol vybratý príliš skoro alebo proces sušenia ešte nebol ukončený.	Vyčkajte na koniec programu, príp. vyberte riad až 30 minút po ukončení programu.
	Použitie leštidla má zlý sušiaci výkon.	Používajte radšej značkové leštadlo. Ostatné produkty majú značne horšiu účinnosť.
	Na konci programu Eco 50° sa dvierka prístroja neotvoria. Nie je správne nastavená škára dvierok.	Pomocou montážneho návodu nastavte dvierka takým spôsobom, aby škára dvierok bola minimálne 70 mm až 150 mm.
Plastový riad nie je suchý.	Špeciálne vlastnosti plastov.	Plasty na seba viažu menej tepla ako iný riad, preto sa horšie sušia.
Príbory nie sú suché.	Príbory nie sú v košíku na príbory správne roztriedené.	Pokiaľ možno oddel'te príbory od seba, zabránite miestam dotyku.
	Príbory nie sú v zásuvke na príbory správne roztriedené.	Príbory správne roztried'te a pokiaľ možno oddel'te od seba.
Vnútorne strany prístroja sú po umývaní cykle mokré.	Nejde o žiadnu chybu prístroja.	Na základe princípu sušenia „kondenzačné sušenie“ sú kvapky vody v zásobníku fyzikálne podmienené a žiadané. Vlhkosť vo vzduchu kondenzuje na vnútorných stenách umývačky riadu, steká dole a odčerpáva sa.

## sk Čo robiť v prípade poruchy?

Porucha	Príčina	Odstránenie
Na riade sú zvyšky jedla.	Riad je usporiadaný príliš tesne, je preplnený kôš na riad.	Uložte riad tak, aby bol k dispozícii dostatočne voľný priestor a ostrekovací prúd mohol dosiahnuť povrch riadu. Zabráňte miestam dotyku.
	Ostrekovacie rameno sa nemôže otáčať.	Riad rozložte tak, aby nebránil otáčaniu ostrekovacieho ramena.
	Dýzy ostrekovacích ramien sú upchaté.	Vyčistite dýzy ostrekovacích ramien. (Pozrite „Čistenie a údržba“).
	Je znečistený filter [27].	Vyčistite filter, (pozrite „Čistenie a údržba“).
	Filter [27] je nasadený zle a/alebo nezacvakol.	Nasadte správne filtre a zaklapnite ich.
	Príliš slabý umývací program.	Zvoľte silnejší umývací program.
	Riad je veľmi predumytý, preto snímač spustí menej výkonný priebeh programu. Pevne prichytené nečistoty nie je možné čiastočne odstrániť.	Riad nepredumývajte. Odstráňte iba veľké zvyšky jedál. Odporúčanie programu Eco 50° alebo intenzívny umývací program.
	Vysoké, úzke nádoby nebudú v rohovej oblasti dostatočne vypláchnuté.	Vysoké, úzke nádoby neukladajte príliš šikmo a do rohovej oblasti.
Horný kôš [22] nie je vpravo a vľavo nastavený na rovnakú výšku.	Nastavte horný kôš postrannými pákami na rovnakú výšku.	
Zvyšky umývacieho prostriedku.	Veko zásobníka na umývací prostriedok je zablokované riadom, preto sa veko celkom neotvorilo.	Záchytná miska na tablety [24] nesmie byť blokována riadom. Zásobník na tablety by sa celkom neotvoril (pozrite kapitolu „Riad“).  Do záchytnej misy na tablety neumiestňujte žiadne kusy riadu alebo osviežovač vzduchu.
	Veko zásobníka na umývací prostriedok je blokovávané tabletou.	Tableta sa musí vložiť na plochu a ne na stojato.
	V rýchlom alebo krátkom programe boli použité tablety. Vo zvolenom krátkom programe nebude dosiahnutý čas rozpustnosti umývacieho prostriedku.	Čas rozpustnosti tabliet je pre rýchly alebo krátky program príliš dlhý. Použite práškový umývací prostriedok alebo silnejší program.
	Umývací účinok a správanie pri rozpúšťaní sa znižuje pri dlhšom čase uloženia alebo ak je umývací prostriedok silne hrudkovitý.	Zmeňte umývací prostriedok.



Porucha	Príčina	Odstránenie
Škrvny od vody na plastových častiach.	Tvoreniu kvapiek na plastovom povrchu sa z fyzikálneho hľadiska nie je možné vyhnúť. Po uschnutí sú viditeľné vodné škrvny.	Použite silnejší program (viac výmen vody). Pri uložení dbajte na to, aby bol riad na šikmo. Použite leštidlo. Prípadne zvýšte nastavenie zmäkčovania vody. Zmeňte značku umývacieho prostriedku.
Stierateľné alebo vodou rozpustné povlaky v zásobníku alebo na dverách.	Usadzujú sa látky obsiahnuté v umývacom prostriedku. Tieto povlaky sa väčšinou nedajú chemicky (čistič na dom. prístroje ...) odstrániť.	Vyčistite prístroj mechanicky.
	Pri „bielom povlaku“ na dne zásobníka je zmäkčovacie zariadenie nastavené na medznú hodnotu.	Zvýšte nastavenie zmäkčovacieho zariadenia, príp. vymeňte umývací prostriedok.
	Veko zásobníka na soľ [26] nie je dotiahnuté.	Dotiahnite riadne veko zásobníka na soľ.
	Iba pri pohároch: začínajúcu koróziu skla je možné zotrieť len zdanlivo. Usadzujú sa látky obsiahnuté v umývacom prostriedku.	Pozrite „Poškodenie pohárov a riadu“.
Biele, ťažko odstrániteľné povlaky na riade, zásobníku alebo dverách.	Tieto povlaky sa väčšinou nedajú chemicky (čistič na dom. prístroje..) odstrániť.	Zmeňte značku umývacieho prostriedku. Vyčistite prístroj mechanicky.
	Nesprávne nastavený rozsah tvrdosti vody alebo je tvrdosť vody väčšia ako 50° dH (8,9 mmol/l).	Nastavte zmäkčovacie zariadenie podľa návodu na použitie alebo doplňte soľ.
	Umývací prostriedok 3 v 1 alebo biologické/ ekologické umývacie prostriedky nie sú dostatočne účinné.	Nastavte zmäkčovacie zariadenie podľa návodu na použitie alebo použite oddelené prostriedky (značkové umývacie prostriedky, soľ, leštidlo).
	Nízke dávkovanie umývacieho prostriedku.	Zvýšte dávkovanie umývacieho prostriedku.
	Je zvolený príliš slabý program.	Zvoľte silnejší umývací program.
Zvyšky čaju alebo rúžu na riade.	Príliš nízka teplota umývania.	Zvoľte program s vyššou teplotou umývania.
	Príliš málo alebo nevhodný umývací prostriedok.	Použite vhodný umývací prostriedok so správnym dávkovaním.
	Riad je veľmi predumytý, preto snímač spustí menej výkonný priebeh programu. Pevne prichytené nečistoty nie je možné čiastočne odstrániť.	Riad nepredumývajte. Odstráňte iba veľké zvyšky jedál. Odporúčame program Eco 50°.

Porucha	Príčina	Odstránenie
Farebné (modré, žlté, hnedé), ťažko odstrániteľné až neodstrániteľné povlaky v prístroji alebo na riade z nehrdzavejúcej ocele.	Tvorba povlaku z látok obsiahnutých v zelenine (napr. z kapusty, zeleru, zemiakov, rezancov..) alebo z vody z vodovodu (napr. Mangán).	Čiastočne odstrániteľné čističom pre umývačky riadu alebo mechanickým čistením. Povlaky sú zdravotne neškodné.
	Tvorba povlaku vplyvom metalických zložiek na striebornom alebo hliníkovom riade.	Čiastočne odstrániteľné čističom na umývačky riadu alebo mechanickým čistením.
Farebné (žlté oranžové, hnedé) ľahko odstrániteľné usadeniny vo vnútornom priestore (prednostne v oblasti dna).	Tvorba povlaku z látok obsiahnutých vo zvyškoch jedál a vode z vodovodu (vápnik), „mydlový povlak“.	Skontrolujte funkciu zmäkčovacieho zariadenia (doplňte špeciálnu soľ), príp. pri použití kombinovaných umývacích prostriedkov (tablet) aktivujte zmäkčovanie (pozrite kapitolu „Zariadenie na zmäkčovanie vody/Špeciálna soľ“).
Sfarbenie na plastových dieloch.	Príliš nízka teplota umývania.	Zvoľte program s vyššou teplotou umývania.
	Riad je veľmi predumytý, preto snímač spustí menej výkonný priebeh programu. Pevne prichytené nečistoty nie je možné čiastočne odstrániť.	Riad nepredumývajte. Odstráňte iba veľké zvyšky jedál. Odporúčame program Eco 50°.
Sfarbenie plastových častí vo vnútri umývačky riadu.	Plastové časti vo vnútri prístroja sa môžu počas životnosti umývačky riadu sfarbiť.	Sfarbenie je normálne a neovplyvňuje funkčnosť umývačky riadu.
Odstrániteľné šmuhy na pohároch, pohároch s kovovým vzhľadom a príboroch.	Príliš veľa leštidla.	Nastavte leštidlo na nižší stupeň dávkovania.
	V umývačke nie je leštidlo alebo je nastavené na príliš malé dávkovanie.	Doplňte leštidlo a skontrolujte dávkovanie (odporúčanie stupeň 4 – 5).
	Zvyšky umývacieho prostriedku v časti programu „Leštenie“. Veko zásobníka na umývací prostriedok je zablokované riadom (veko nie je možné celkom otvoriť).	Veko zásobníka na umývací prostriedok nesmie byť blokové riadom. Do záchytnej misky na tablety neumiestňujte žiadne kusy riadu alebo osviežovač.
	Riad je veľmi predumytý, preto snímač spustí menej výkonný priebeh programu. Pevne prichytené nečistoty nie je možné čiastočne odstrániť.	Riad nepredumývajte. Odstráňte iba veľké zvyšky jedál. Odporúčame program Eco 50°.

Porucha	Príčina	Odstránenie
Začínajúce alebo už existujúce ireverzibilné (trvalé) zakalenie skla.	Poháre nie sú vhodné na umývanie v umývačke riadu, sú vhodné iba na ručné umývanie.	Používajte poháre vhodné na umývanie v umývačke riadu.  Zabráňte dlhej fáze parného sušenia (čas po ukončení umývacieho cyklu).  Použite umývací cyklus s nižšou teplotou.  Nastavte zmäkčovací zariadenie podľa tvrdosti vody (príp. o jeden stupeň nižšie).  Použite umývací prostriedok so zložkami na ochranu skla.
Stopy hrdze na príboroch.	Príbory nie sú dostatočne odolné proti hrdzaveniu. Ostria nožov sú na koróziu náchyľnejšie.	Používajte príbory odolné proti korózii.
	Príbory tiež zhrdzavejú, pokiaľ sa umývajú spoločne s hrdzavejúcimi dielmi (rukoväti hrncov, poškodené koše na riad atď.).	Neumývajte žiadne hrdzavejúce diely.
	Vo vode je príliš vysoký obsah soli, pretože uzáver zásobníka nie je pevne zaskrutkovaný alebo pretože sa soľ pri doplnovaní rozsypala.	Uzáver zásobníka na soľ pevne zavrite, odstráňte rozsypanú soľ.
Prístroj sa nespustí.	Poistky v dome nie sú v poriadku.	Skontrolujte poistky.
	Nie je zastrčený sieťový pripájací kábel.	Uistite sa, že je sieťový pripojovací kábel na zadnej časti prístroja a v zásuvke pevne zastrčený.
	Dvierka prístroja nie sú správne zatvorené.	Zavrite dvierka.
Program sa spustí sám od seba.	Nečakali ste na ukončenie programu.	Vykonajte Reset (Pozrite kapitolu „Predčasné ukončenie programu“).

## sk Čo robiť v prípade poruchy?

Porucha	Príčina	Odstránenie
Dvierka prístroja sa na konci programu Eco 50° automaticky neotvárajú.	Je deaktivované ekologické sušenie.	Aktivujte ekologické sušenie (pozrite kapitolu „Obsluha prístroja“).
	Je aktivované blokovanie tlačidiel. *	Deaktivujte blokovanie tlačidiel (pozrite kapitolu „Bezpečnostné pokyny“).
	Nie je zvolený program Eco 50°.	Zvoľte program Eco 50°.
	Je zvolená prídavná funkcia.	Zrušte prídavnú funkciu.
	Je zapnuté intenzívne sušenie.	Vypnite intenzívne sušenie.
	Nie sú správne nastavené dvierka prístroja.	Pomocou montážneho návodu nastavte dvierka tak, aby škára dvierok bola minimálne 70 mm až 150 mm.
	Dvierka a tesnenie dvierok sú znečistené.	Utrite dvierka a tesnenie dvierok vlhkou handrou s trochou umývacieho prostriedku.
	Na nastavenie škáry dvierok boli použité zlé skrutky. Zaskrutkovanie príliš dlhých skrutiek môže deaktivovať ekologické sušenie.	Na nastavenie škáry dvierok použite skrutky s maximálnou veľkosťou $\varnothing 4 \times 30$ (sú súčasťou dodávky, pozrite montážny návod).
Bezpečnostné zariadenie vypína funkciu ekologického sušenia. Pravdepodobne ide o technickú poruchu.	Volajte zákaznícky servis.	
Dvierka je možné otvoriť len ťažko.	Je aktivovaná detská poistka.	Deaktivujte detskú poistku.
Dvierka sa nedajú zavrieť.	Zámok dvierok preskočil.	Zavrite dvierka s väčším vynaložením sily.
	Dvierka nie je možné zatvárať z dôvodu spôsobu zabudovania prístroja.	Skontrolujte zabudovanie prístroja: dvierka alebo nadstavbové diely nesmú pri zavretí do seba narážať.
Nie je možné zavrieť veko zásobníka na umývací prostriedok.	Zásobník na umývací prostriedok alebo veko sú blokované zlepenými zvyškami umývacieho prostriedku.	Odstráňte zvyšky umývacieho prostriedku.
V zásobníku na umývací prostriedok alebo v miske.	Ostrekovacie ramená sú zablokované riadom, umývací prostriedok sa preto nevypláchnie.	Zaistite, aby sa ostrekovacie ramená mohli voľne otáčať.
	Zásobník na umývací prostriedok bol pri plnení vlhký.	Umývací prostriedok doplňte iba do suchého zásobníka.

<b>Porucha</b>	<b>Príčina</b>	<b>Odstránenie</b>
Prístroj sa počas programu zastaví alebo sa program preruší.	Dvierka nie sú celkom zatvorené.	Zavrite dvierka.
	Do záchytnej misky na tablety neumiestňujte žiadny riad alebo osviežovač. Horný kôš tlačí proti vnútornej strane dvierok a bráni spoľahlivému zatvoreniu dvierok.	Skontrolujte, či nie je zadná stena pretlačená, napr. zásuvkou alebo nedemontovaným držiakom hadice.
	Je prerušená dodávka elektriny a/alebo prívod vody.	Obnovte prívod elektriny alebo vody.
Plniaci ventil je hlučný.	Hluk je závislý od prístroja, nie je to chyba prístroja. Hluk nemá žiadny vplyv na funkciu prístroja.	Nie je možné nijako odstrániť.
Tlčúci alebo klopavý zvuk.	Hluk nemá žiadny vplyv na funkciu prístroja.	Uložte riad tak, aby ostrekovacie ramená nenarážali do riadu.
	Ostrekovacie rameno naráža do riadu, riad nie je správne uložený.	Prístroj viac naplňte alebo riad v umývačke rovnomerne rozdeľte.
	Pri malej náplni narážajú prúdy vody priamo na vaňu umývačky.	Ľahký riad stabilne uložte.
Tvorí sa príliš veľa peny.	Ľahký riad sa pri umývaní pohybuje. V zásobníku na leštidlo je prostriedok na umývanie.	Do zásobníka na leštidlo okamžite naplňte leštidlo.
	Rozliate leštidlo.	Odstráňte leštidlo handrou.

\* Podľa modelu



## Zákaznícky servis

Pokiaľ sa vám nepodarí poruchu odstrániť, obráťte sa na náš zákaznícky servis.

Nájdeme vždy vhodné riešenie a zabránime tak zbytočným návštevám technikov. Kontaktné údaje na najbližší zákaznícky servis nájdete na zadnej strane tohto návodu na použitie alebo v priloženom zozname zákazníckych servisov.

Pri zavolaní uveďte, prosím, číslo prístroja (E-Nr. = 1) a výrobné číslo prístroja (FD = 2), ktoré nájdete na typovom štítku [32] na dvierkach prístroja.

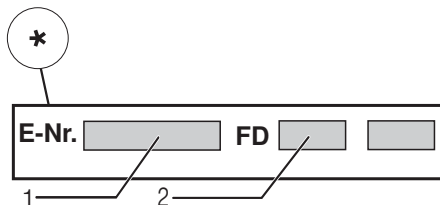
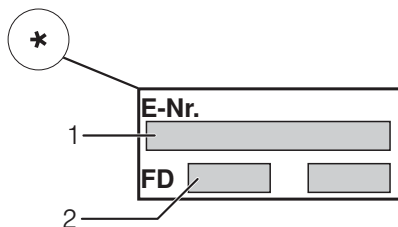

Dôverujte odbornosti výrobcu. Obráťte sa na nás. Tým zaistíte, že bude oprava vykonaná vyškolenými servisnými technikmi, ktorí majú k dispozícii originálne náhradné diely pre vaše domáce prístroje.

\* Podľa modelu



## Inštalácia a pripojenie

Pre riadnu prevádzku musí byť umývačka riadu pripojená odborným spôsobom. Údaje o prítoku a odtoku vody, ako aj hodnoty pre elektrickú prípojku, musia zodpovedať požadovaným kritériám, ktoré sú uvedené v nasledujúcich odsekoch, príp. v montážnom návode.

Pri montáži dodržujte poradie pracovných krokov:

1. Kontrola pri dodaní
2. Inštalácia
3. Prípojka odpadovej vody
4. Prípojka pitnej vody
5. Pripojenie k elektrickému prúdu

## Rozsah dodávky

V prípade reklamácie, prosím, kontaktujte predajcu, u ktorého ste prístroj zakúpili, alebo náš zákaznícky servis.

- Umývačka riadu
- Návod na použitie
- Montážny návod
- Záruka\*
- Montážny materiál
- Ochranný kryt proti úniku pary\*
- Gumová zásterka\*
- Sieťový pripájací kábel

\* Podľa modelu

## Bezpečnostné pokyny

Dodržiujte, prosím, bezpečnostné pokyny pod bodom „Pri inštalácii“.

## Dodanie

Vaša umývačka riadu bola vo výrobe dôkladne preskúšaná z hľadiska jej funkčnosti. Po preskúšaní môžu vo vnútri umývačky škrvny, ktoré zmiznú po prvom cykle umývania.

## Technické požiadavky

### Hmotnosť:

Maximálne 45 kg

### Napätie:

220 – 240 V, 50 Hz alebo 60 Hz

### Prípojňá hodnota:

2,0 – 2,4 kW

### Poistky:

10/16 A (UK 13A)

### Príkon:

Vypnutý stav (Po)\* 0,10 W

Zapnutý stav (Pl)\* 0,10 W

\* Podľa nariadenia (EÚ)  
č. 1016/2010 a 1059/2010  
môžu prídavné funkcie  
a nastavenia zvyšovať príkon.

### Tlak vody:

minimálne 0,05 MPa (0,5 bar),  
maximálne 1 MPa (10 bar).  
Pri vyššom tlaku vody namontujte  
redukčný tlakový ventil.

### Prítokové množstvo:

Minimálne 10 litrov/minútu.

### Teplota vody:

Studená voda; pri teplej vode  
maximálna teplota 60 °C.

### Kapacita:

9 – 10 súprav (podľa modelu).

## Inštalácia prístroja

Z montážneho návodu zistíte potrebné rozmery na zabudovanie. Prístroj nastavte pomocou nastaviteľných nožičiek do vodorovnej polohy. Dbajte pritom na bezpečnú stabilitu umývačky.

- Zabudované a integrované prístroje, ktoré sa dodatočne inštalovali ako voľne stojaci prístroj, sa musia zaistiť proti prevrhnutiu, napr. priskrutkovaním k stene alebo zabudovaním pod súvislú pracovnú dosku, ktorá je zoskrutkovaná so susednými skrinkami.
- Prístroj môžete bez problémov zabudovať medzi drevené alebo umelohmotné steny kuchynského jadra.

## Prípojka odpadovej vody

1. Z montážneho návodu si zistíte potrebné pracovné kroky, event. namontujte sifón s odtokovým hrdlom.
2. Hadicu odpadovej vody pripojte pomocou priložených súčastí na odtokové hrdlo sifónu. Dávajte pozor, aby odtoková hadica nebola ohnutá, stlačená alebo zamotaná do seba, aby žiadne uzatváracie viečko v odtoku neobmedzovalo odtekanie odpadovej vody.

## Prípojka pitnej vody

1. Podľa montážneho návodu pripojte prípojku pitnej vody pomocou priložených dielov k prívodu vody. Dávajte pozor na to, aby prípojka pitnej vody nebola prehnutá, pritlačená alebo zamotaná do seba.
2. Pri výmene prístroja sa musí vždy použiť nová prívodná hadica na vodu.

### Tlak vody:

Minimálne 0,05 MPa (0,5 bar), maximálne 1 MPa (10 bar). Pri vyššom tlaku vody namontujte redukčný tlakový ventil.

### Prítokové množstvo:

Minimálne 10 litrov/minútu.

### Teplota vody:

Uprednostňuje sa studená voda; pri teplej vode maximálna teplota 60 °C.

## Prípojka teplej vody \*

\* Podľa modelu

Umývačku riadu môžete pripojiť na studenú alebo teplú vodu s maximálnou teplotou 60 °C.

Pripojenie na teplú vodu sa odporúča vtedy, keď je táto prípojka k dispozícii z energeticky výhodnej prípravy teplej vody a vhodnej inštalácie, napr. zo solárneho zariadenia s obehovým vedením.

Ušetrí sa pri tom energia a čas.

S nastavením teplej vody **H:0** ! môžete váš prístroj optimálne prispôsobiť prevádzke s teplou vodou.

Odporúčaná teplota vody (teplota prívodnej vody) je minimálne 40 °C a maximálne 60 °C.



Prepojenie na teplú vodu sa neodporúča, pokiaľ sa voda ohrieva v bojleri.

### Nastavenie teplej vody:



1. Otvorte dvierka.
2. Zapnite vypínač ZAP./VYP [1].
3. Držte zároveň stlačené tlačidlo [A] a tlačidlo ŠTART [8] tak dlho, kým sa na číselnom ukazovateli neobjaví **H:0**.
4. Uvoľnite obe tlačidlá. Zablíkajú ukazovateľ tlačidla [A] a na číselnom ukazovateli [9] sa zobrazí hodnota nastavená z výroby **H:04**.
5. Stlačte tlačidlo programu [A] toľkokrát, kým sa na číselnom ukazovateli [9] nezobrazí hodnota nastavená z výroby **H:00**.



**Pre zmenu nastavenia:**

1. Stlačením tlačidla  môžete nastavenie teplej vody vypnúť  $R:00$  alebo zapnúť  $R:01$ .
2. Stlačte tlačidlo ŠTART . Nastavená hodnota sa uloží.
3. Zavrite dverka.

**Pripojenie k elektrickej sieti**

- Pripojte prístroj iba na striedavé napätie v rozsahu 220 V až 240 V a 50 Hz alebo 60 Hz do predpisovo nainštalovanej zásuvky s ochranným vodičom. Potrebné istenie pozrite na typovom štítku .
- Zásuvka musí byť umiestnená blízko a voľne prístupná i po inštalácii prístroja. Pokiaľ nie je sieťová zásuvka voľne prístupná, musí byť pre splnenie príslušných bezpečnostných predpisov na strane inštalácie k dispozícii všepólový odpojovač so vzdialenosťou kontaktov minimálne 3 mm.
- Zmeny na prípojke smú vykonávať iba odborníci.
- Používajte iba sieťový pripájací kábel zakúpený cez zákaznícky servis.
- Pri použití prúdového chrániča sa smie používať iba typ so značkou . Iba tento typ zaručuje splnenie súčasne platných predpisov.
- Prístroj je vybavený bezpečnostným systémom proti úniku vody. Dbajte na to, že tento systém funguje iba pri napájaní prúdom.

**Demontáž**

Pri demontáži dodržujte poradie pracovných krokov.

1. Odpojte prístroj od elektrickej siete.
2. Zavrite prívod vody.
3. Odpojte prípojku odpadovej a pitnej vody.
4. Uvoľnite upevňovacie skrutky na nábytku.
5. Pokiaľ je k dispozícii, demontujte dosku sokla.
6. Vytiahnite umývačku riadu, pritom opatrne vyťahujte hadicu.

## Preprava

Vyprázdnite umývačku riadu a zaistite voľné diely.

**Pri vyprázdňovaní prístroja musíte postupovať nasledovne:**

1. Otvorte prívod vody.
2. Otvorte dvierka.
3. Zapnite vypínač ZAP./VYP.
4. Zvoľte program s najvyššou teplotou.  
Na číselnom ukazovateli  sa zobrazí predpokladaná dĺžka trvania programu.
5. Stlačte tlačidlo ŠTART .
6. Zavrite dvierka.  
Program sa spustí.
7. Približne po 4 minútach dvierka otvorte.
8. Držte stlačené tlačidlo ŠTART  tak dlho, kým sa na číselnom ukazovateli neobjaví **0:0 1**.
9. Zavrite dvierka.
10. Približne po 1 minúte dvierka otvorte.  
Na číselnom ukazovateli sa zobrazí **0:00**.
11. Zapnite vypínač ZAP./VYP.
12. Zavrite prívod vody, uvoľnite prívodnú hadicu a nechajte vyteciť vodu.

Prepravujte prístroj iba vo zvislej polohe. (Tým sa do riadenia prístroja nedostane žiadna zvyšková voda a nespôsobí sa chybný beh programu).

## Zabezpečenie proti zamrznutiu

Pokiaľ stojí prístroj v miestnosti ohrozenej mrazom (napr. rekreačná chata), musí sa prístroj úplne vypustiť. (pozrite „Preprava“).

Zmeny sú vyhradené.

## Detská poistka (blokovanie dvierok) \*

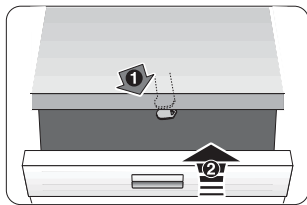

40

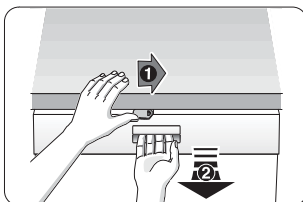

41

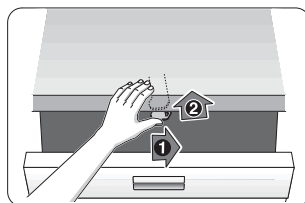

42

## ⚠ Varovanie

- 40 Aktivácia detskej poistky.
- 41 Otvorenie dvierok s aktivovanou poistkou.
- 42 Deaktivácia detskej poistky.

Pokiaľ prístroj opúšťate, zatvárajte vždy celkom dvierka. Tak ochránite svoje deti pred možným nebezpečenstvom.

## Ostrekovacia hlava na plechy na pečenie \*

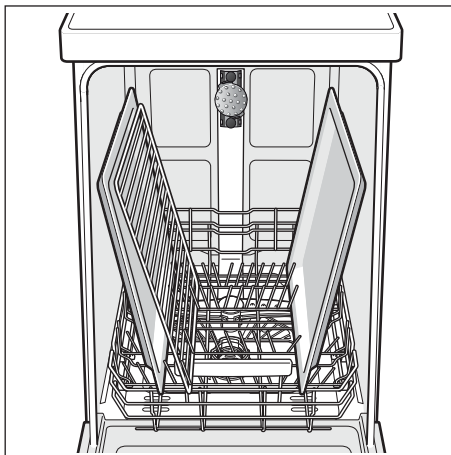
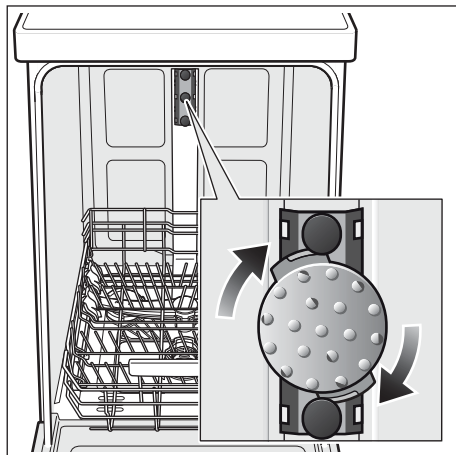

Veľké plechy alebo rošty a veľké taniere s priemerom väčším ako 30 cm (gurmánsky tanier, tanier na cestoviny) môžete umyť pomocou tejto ostrekovacej hlavice.

Aby ostrekovací prúd vody dosiahol na všetky taniere, narovnajzte plechy, ako je zobrazené (maximálne 2 plechy na pečenie a 2 rošty).

Umývačku prevádzkujte vždy s horným košom alebo ostrekovacou hlavou na plechy na pečenie!

\* pri niektorých modeloch

## AQUA-STOP-záruka

sk

(neplatí pri prístrojoch bez Aqua-Stop)

Dodatočne k záručným podmienkam obchodníka vyplývajúcich z kúpnej zmluvy a k záruke na náš prístroj poskytujeme dodatočnú náhradu pri nasledujúcich podmienkach:

1. Ak vzniknú škody spôsobené chybou nášho systému Aqua-Stop, poskytujeme náhradu škôd súkromnému spotrebiteľovi. Na zabezpečenie proti úniku vody musí byť prístroj pripojený na elektrickú sieť.
2. Táto záruka platí po celú dobu životnosti prístroja.
3. Predpokladom uplatnenia záruky je, že prístroj s Aqua-Stopom bol odbornou a náležitým spôsobom podľa nášho návodu nainštalovaný a pripojený. Toto zahŕňa tiež odporne namontované predĺženie Aqua-Stop (originálne príslušenstvo). Naša záruka sa nevzťahuje na chybné prívody, alebo armatúry až k prípojke Aqua-Stop na prívode vody.
4. V zásade nemusíte prístroje s Aqua-Stopom počas prevádzky kontrolovať, alebo po ukončení prevádzky istiť zatvorením prívodu vody. Iba v prípade Vašej dlhšej neprítomnosti v domácnosti, napr. pri dovolenke, odporúčame prívod vody zatvoriť.

BSH Hausgeräte GmbH  
Carl-Wery-Straße 34  
81739 München, Germany

**Objednávka opravy a poradenstvo v prípade porúch**

SK +421(2)44452041

**Internet: [www.siemens-home.com/sk](http://www.siemens-home.com/sk)**



**9001094817** de (9503\_\*) 440MV



9001 107 622 (9605)  
 \*Návod na montáž  
 \*Převzetím v úhradu zárukou

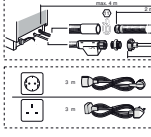
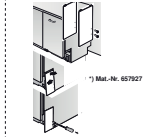
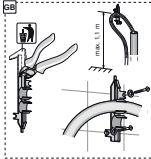
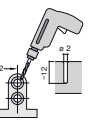
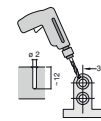
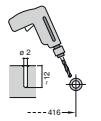
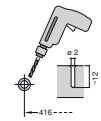
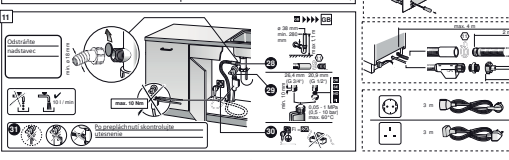
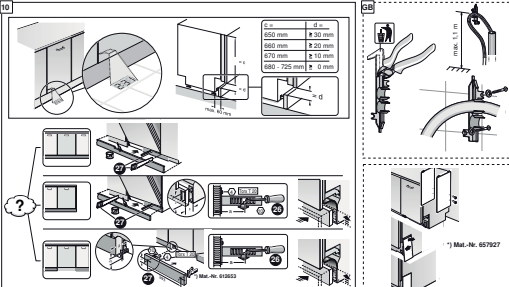
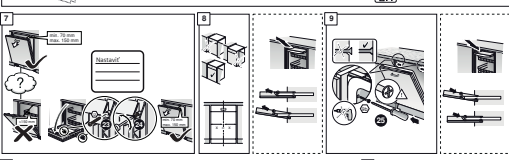
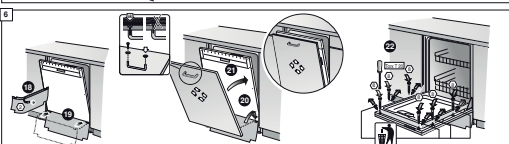
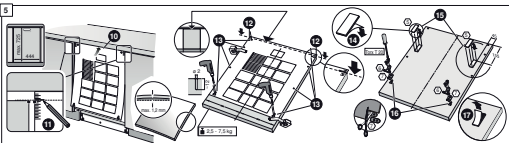
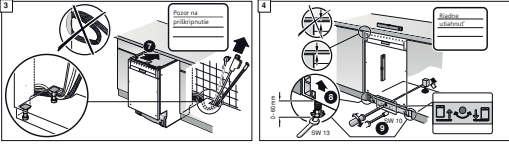
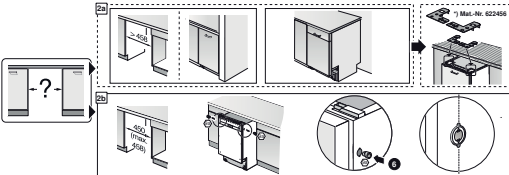
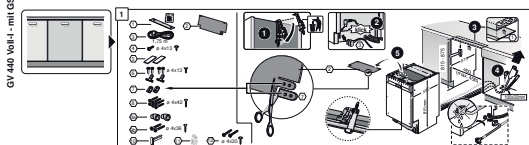

Mat.-No. 305564

Mat.-No. 644533

Mat.-No. 644534

Mat.-No. 644534

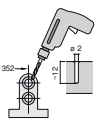
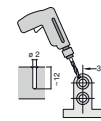
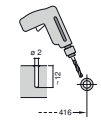
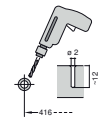
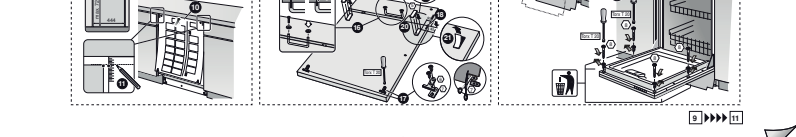
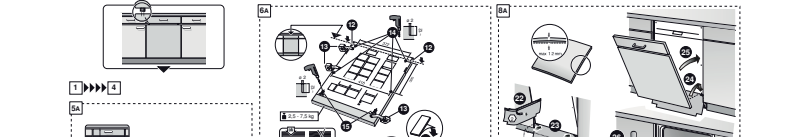
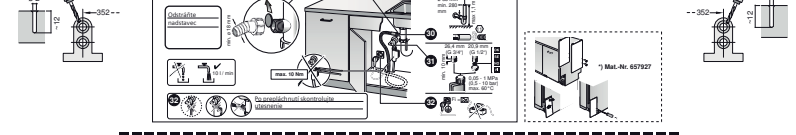
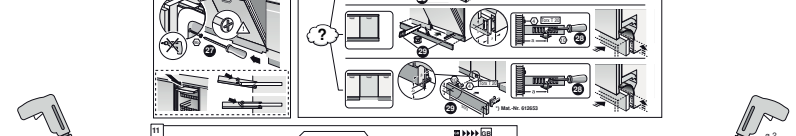
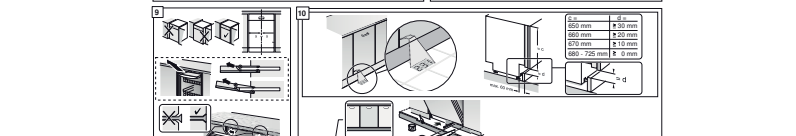
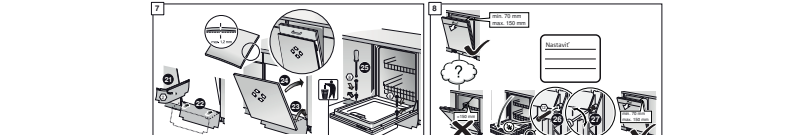
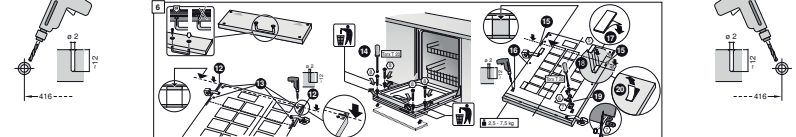
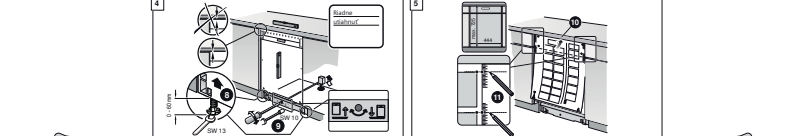
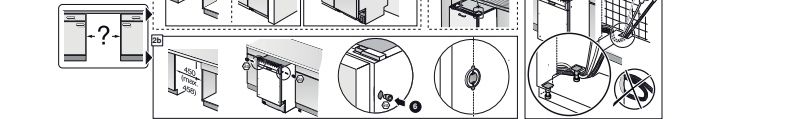
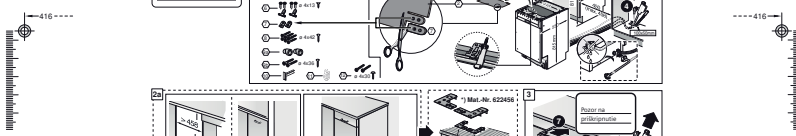

550 mm	± 50 mm
580 mm	± 20 mm
570 mm	± 10 mm
880 - 725 mm	± 0 mm

\* Mat.-Nr. 697927

# Stručný návod Umývačka riadu

Stručna a odborná  
Všetko, čo veša umývačka  
porobilo...  
Pred prvým použitím si  
pozorne prečítajte  
návod na inštaláciu  
a použite.

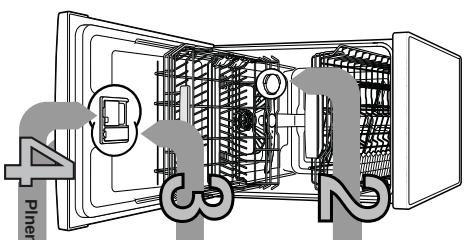

1 Pienište špeciálnej soli Rozpúšťa vodný kameň (nie je nutné pri nastavení hodnoty 0)

2 Pienište leštidla

3 Pienište umývacieho prostriedku Veľa špiny, veľa umývacieho prostriedku...

4 Zapnutie prístroja

5 Voľba programu

6 Rýchlo, šetrne alebo intenzívne...

7 Približný čas (VarioSpeed+) ...pri zvýšenej spotrebe energie sa dosahujú rovnaké výsledok umývania.

8 Spustenie programu Začítame...

9 Vypnutie programu Všetko je čisté...

## 1 Nastavenie zariadenia na zmäkčovanie vody \*

Zistite a zapíšte hodnotu tvrdosti vody u vašej dodávateľa vody.

TVrdosť vody dH	Rozsah tvrdosti	mmol/l	Hodnota na prístroj
0-6	mäkká	0-1,1	H01
7-8	mäkká	1,2-1,4	H02
9-10	stredne	1,5-1,8	H03
11-12	stredne	1,9-2,1	H03
13-16	stredne	2,2-2,9	H04
17-21	tvrdá	3,0-3,7	H05
22-30	tvrdá	3,8-5,4	H06
31-50	tvrdá	5,5-8,9	H07

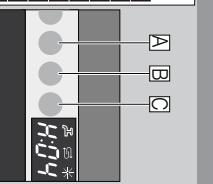

**A** a **B**  **C**

**A** a **B** - Zaplnite výplň! ZAP-VVP - Dzte silne tlačíte tlačidlo programu A a tlačte tlačidlo START tak dlho, až sa zobrazí na digitálnom displeji H:0...  
- Uvoľníte obe tlačidlá.  
- Bliká svetelná indikácia tlačidla A a na digitálnom displeji sa zobúre hodnota nastavenia zo výroby H:04.  
- Stlačte programové tlačidlo C.  
- S každým stlačením tlačidla sa nastavovaná hodnota zvýši o jeden stupeň, až sa dosiahne hodnotu H:07, akou úroveň máte spíri na H:00 (vyp.).  
- Stlačte tlačidlo START. Nastavená hodnota sa užij v prístroji.

**Rýchlo urobte...**

**A** a **B**  **C**

**A** a **B** - Zaplnite výplň! ZAP-VVP - Dzte silne tlačíte tlačidlo programu A a tlačte tlačidlo START tak dlho, až sa zobrazí na digitálnom displeji H:0...  
- Uvoľníte obe tlačidlá.  
- Bliká svetelná indikácia tlačidla A a na digitálnom displeji sa zobúre hodnota nastavenia zo výroby H:04.  
- Stlačte programové tlačidlo C.  
- S každým stlačením tlačidla sa nastavovaná hodnota zvýši o jeden stupeň, až sa dosiahne hodnotu H:07, akou úroveň máte spíri na H:00 (vyp.).  
- Stlačte tlačidlo START. Nastavená hodnota sa užij v prístroji.

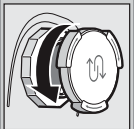

Dokonalé lešti...  
Otvore strúhovaci uzáver.

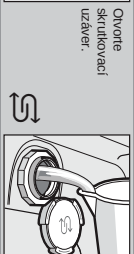

Stlačte označenie 1, zdvihnite uzáver 2.

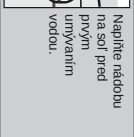

Naplnite nádobu na soľ pred umývaním vodou.

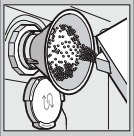

Naplnite špeciálnu soľ (nikdy nepoužívajte umývacie prostriedky).

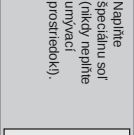

Zavrite skrutkovaci uzáver. Inerť môže začať s umývaním.

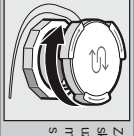

Zavrite uzáver. KLIK!



Otvore strúhovaci uzáver.



Pozor! Kombinovaný umývaci prostriedok nie je vhodný pre všetky typy predmetov. Dbajte preto na pokyny výrobcu.

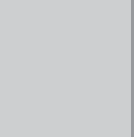

Umyvaci prostriedok pítie iba do suchého zariadenia.



Zasunite a stlačte uzáver. PLOP!



Zasunite a stlačte uzáver. PLOP!



Prečítajte si návod na inštaláciu a použite.

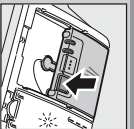

Otvore strúhovaci uzáver.

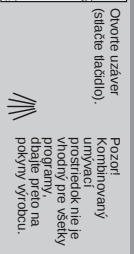

Pozor! Kombinovaný umývaci prostriedok nie je vhodný pre všetky typy predmetov. Dbajte preto na pokyny výrobcu.

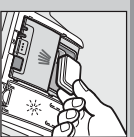

Umyvaci prostriedok pítie iba do suchého zariadenia.



Zasunite a stlačte uzáver. PLOP!

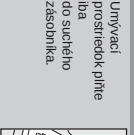

Zasunite a stlačte uzáver. PLOP!

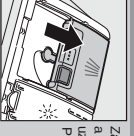

Prečítajte si návod na inštaláciu a použite.

**Približný čas (VarioSpeed+)** ...pri zvýšenej spotrebe energie sa dosahujú rovnaké výsledok umývania.

**Uspora času (VarioSpeed+)** ...pri zvýšenej spotrebe energie sa dosahujú rovnaké výsledok umývania.

**Polovčasná náplň** ...keď je menej riadu, šetri vodu, energiu a čas.

**Intenzívna zóna** ...zmesané naplnenie. Zosilní sa ostreľovací tlak vody a trochu sa zvýši teplota umývania.

**Hygienaplus** ...v priebehu umývania sa zvýši teplota. Dostiahne sa tak zvýšený stav hygieny.

**Extra susenie** ...zvyšuje výsledky susenia vďaka zvýšenej teplotě umývacieho programu (dávajte pozor na chránlivé časti riadu).

Program	Čas (min)	Spotreba energie (kWh)	Spotreba vody (litrov)
Auto	66' / 75'	45' - 66'	16 - 7
Auto	45' - 66'	31,5 - 1,05	1,35 - 0,60
Eco	59'	16 - 7	0,29*
Auto	35' - 45'	1,35 - 0,60	0,70
Rýchly	45'	16 - 7	0,15
Prečítajte si návod na inštaláciu a použite.			0,05
			9
			4

**Prídavné funkcie \*\***

**Uspora času (VarioSpeed+)** ...pri zvýšenej spotrebe energie sa dosahujú rovnaké výsledok umývania.

**Polovčasná náplň** ...keď je menej riadu, šetri vodu, energiu a čas.

**Intenzívna zóna** ...zmesané naplnenie. Zosilní sa ostreľovací tlak vody a trochu sa zvýši teplota umývania.

**Hygienaplus** ...v priebehu umývania sa zvýši teplota. Dostiahne sa tak zvýšený stav hygieny.

**Extra susenie** ...zvyšuje výsledky susenia vďaka zvýšenej teplotě umývacieho programu (dávajte pozor na chránlivé časti riadu).

**\*\* podľa modelu**

## Čistenie a udržiava

Prie prístrojné vyšetky umývanie...

## Čistenie čerpadla odpadovej vody

**Filter**  
...skontrolujte,  
prípadne vyčistite.

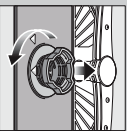

Filtrovací valec očiste,  
vyberte filtračný  
systém ...

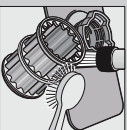

Vyčistite pod tečúcou  
vodou...

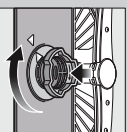

Nasajte ...

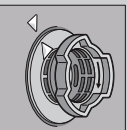

A nasrútkujte  
filtrací systém,  
DBAJTE NA  
OZNAČENIE  
NA FILTRIL

-Vyhľadajte špeciálny zariadenie  
-Odsťahujte filter a vycerpte vodu  
-Vyprajte kryt čerpadla (A)  
-Skontrolujte obežné koleso na cudzie telesá  
-Poučinite zakápanie kryt čerpadla (B)  
-Nasajte späť filter

**Ostrekovacie ramená**  
...odstráňte  
usadeniny/nečistoty

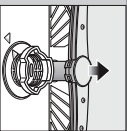

Vyhľadajte nahor  
spodnie ostrekovacie  
ramená...



Odsrútkujte horné  
ostrekovacie  
ramená...

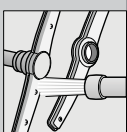

Odsťite dýzy  
ostrekovacích  
ramien pod tečúcou  
vodou (príp.  
kefkou)...

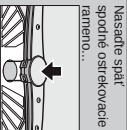

## Odstáranie drobných potich svojpomocne

... pretože svojpomoc sa vypírať!

Ďalšie pokyny nájdete v návode na použitie

### Poruča

Smelí ukazovateľ "A"  
alebo zamerená usadeninami



Smelí kód chyby "E22"  
Smelí kód chyby "E24"  
a ukazovateľ "A"

Znečistený alebo upchatý filter  
Upchatá alebo zložená  
hadica odpadovej vody  
Kryt čerpadla odpadovej  
vody nie je namontovaný

Smelí kód chyby "E25"  
a ukazovateľ "A"

Zablokované čerpadlo odpadovej vody

Smelí prvý kód chyby "E3X"

Zvyšková voda v spravidle!

Hádza na prístrojoch  
Hardzavene

Pilony nie sú antihrozové.  
Ostria noží sú posilňované viac.  
Hardzavene

## Prädčasné ukončenie programu...

Podľa práz programmu  
hardzu STAR PCCA  
3 sekundy (Reset).



Na čistenie  
odstúpi sa zo brzdy  
a vypne sa  
program ukončí.  
zobrazí sa 0,00.



Vypnite prístroj.

### Poruča

Riad nie je čistý  
Piesok alebo nečistoty  
usadeniny na hade



Škvŕny a šmŕny  
Riad nie je suchý

Bližšie poukážte na hade  
(zabráňajúci)

Bližšie poukážte, ak je  
zariadenie (nie je možné  
odstrániť)

Zariadenie  
prístrojov riadu

### Možné príčiny

Riad leží na sepe, príp. had sebu.  
Málo umývacieho prostriedku  
Zvolený nevhodný program.

Upchaté dýzy ostrekovacích ramien  
filie sú znečistené alebo nie sú pevne  
nasrútkované.  
Zablokované ostrekovacie rameno.

Pilius mŕtvoho leštidla / prísis  
málo leštidla

Použitý kombinovaný umývací  
prostriedok má zly súčasíc účinnok.  
Nastavenie prístroja.

Zle nasadené zmltkovacie vody,  
Chýbajú špeciálna soľ.

Počítá nie sú vhodné na umývanie  
v umývacke.

Málo umývacieho prostriedku.  
Zariadenie potvárami  
(gáradávkova omáčka).

### Odstáranie

- ▶ Oddelie kryt riadu, aby sa navzájom nedotýkali.
- ▶ Dajte na pokyn výrobku (umývacieho prostriedku).
- ▶ Zvoľte účinný program.
- ▶ Vyčistite ostrekovacie ramená (pozrite hore).
- ▶ Vyčistite filie (pozrite hore).
- ▶ Umiestnite riad tak, aby sa ostrekovacie ramená mohli voľne pohybovať.
- ▶ Pri šmŕnách: zničte dávkovanie.
- ▶ Pri vodných alebo vápňatých škvŕnách: zvyšte dávkovanie.
- ▶ Zvyšte dávkovanie.
- ▶ Zmeňte výrobok.
- ▶ Použite leštidlo.
- ▶ Aktivujte intenzívne ústie ( podľa modelu).
- ▶ Nastavte správne zariadenie na zmltkovacie vody.
- ▶ Naplňte špeciálnu soľ.

## Riad správne poukľadajte...

Riad vhodný na umývanie v umývacke (bez zvyškov popola, vosku, mazla, farby, nedeponovaných olejov, veľké zvyšky marmelády, mliekových výrobkov a potravín, zmlta ostrá) poukľadajte do umývacky podľa návodu a zistite, či sa ostrekovacie ramená môžu voľne pohybovať.



**SK** \* Upozornenie:  
dodržujte odstup!

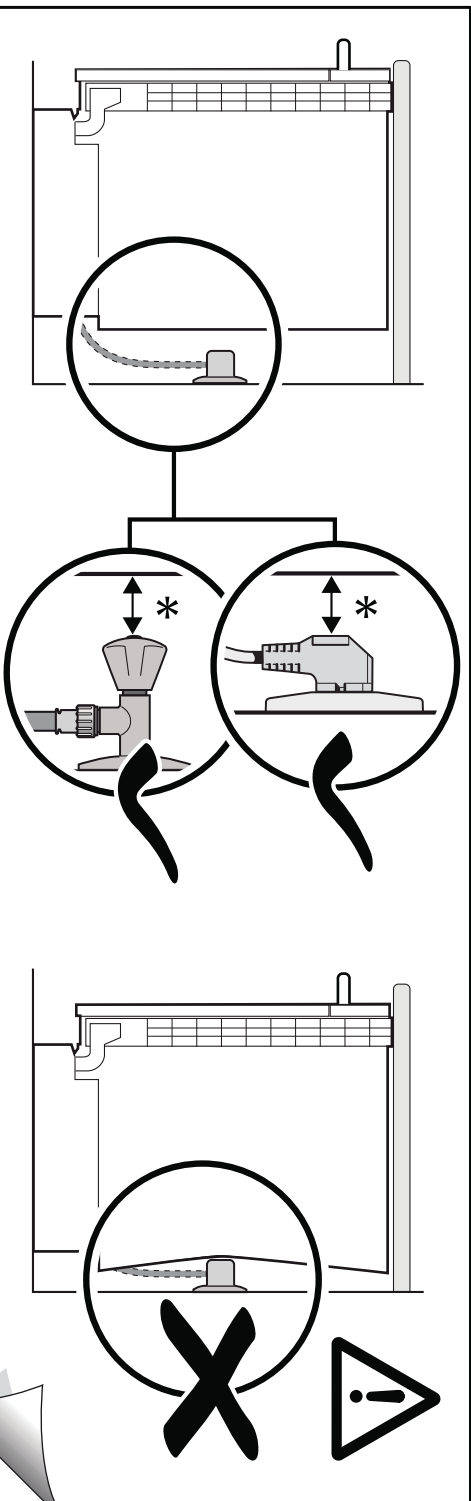

9000 905 744 (9305)

9000 905 744 (9305)

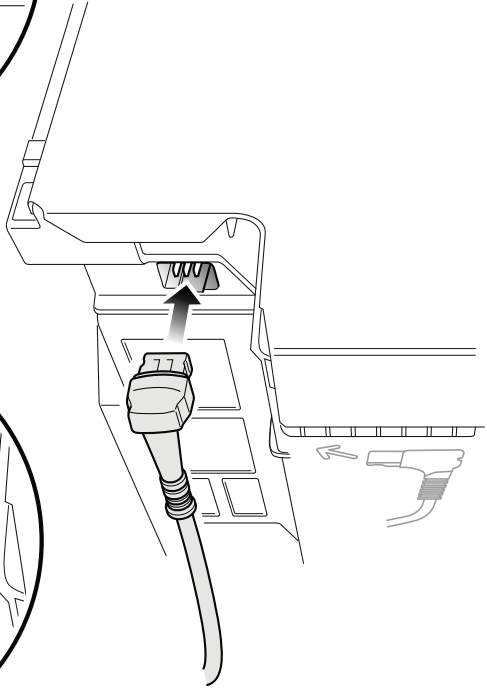
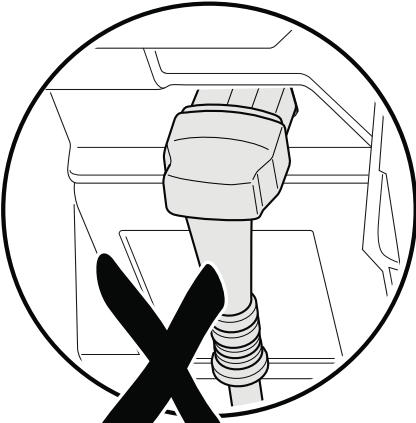
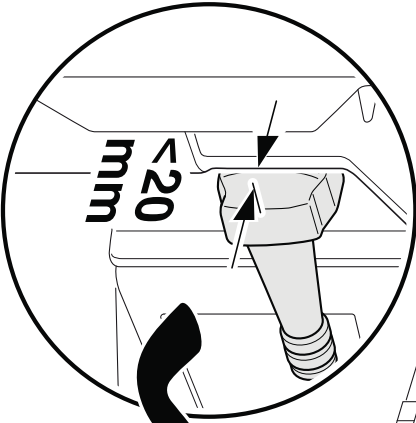

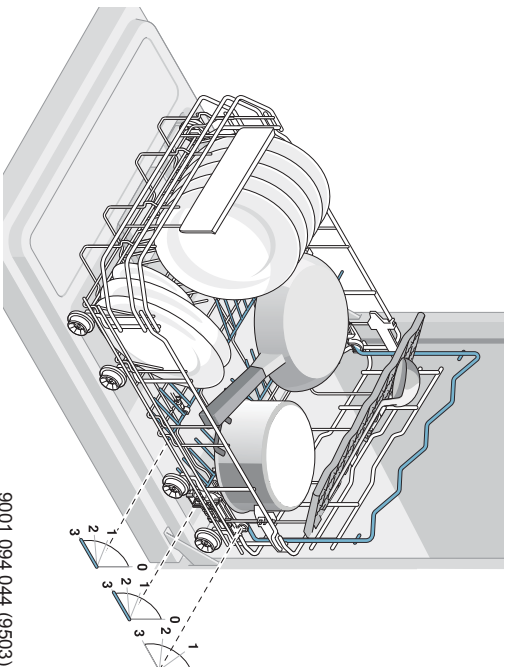
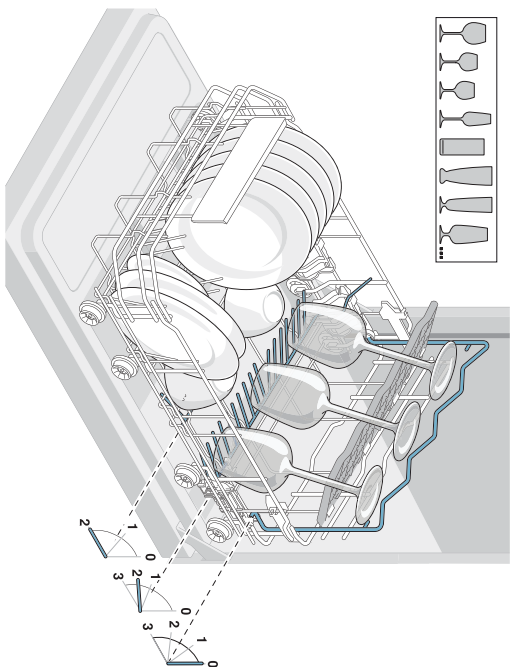
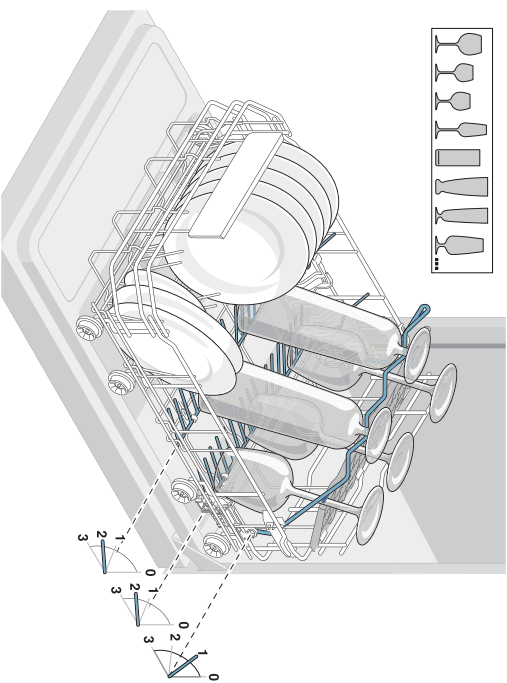
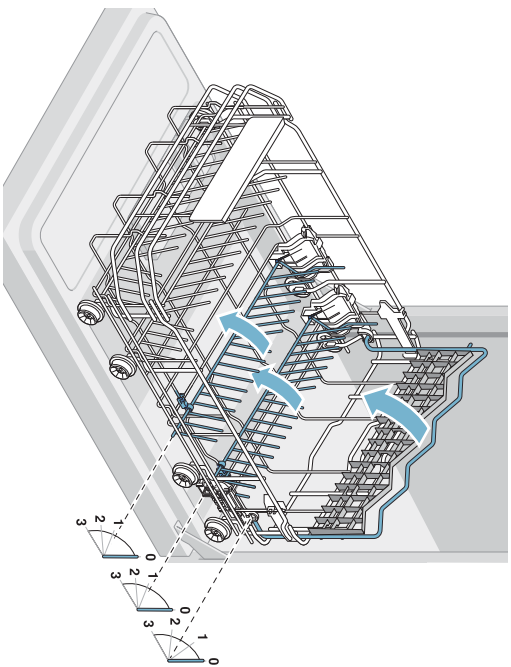

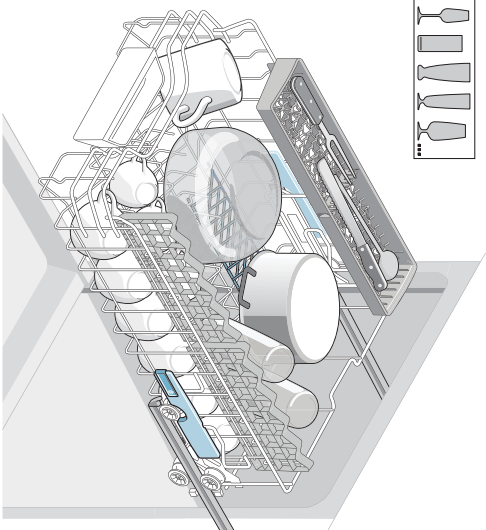
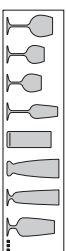
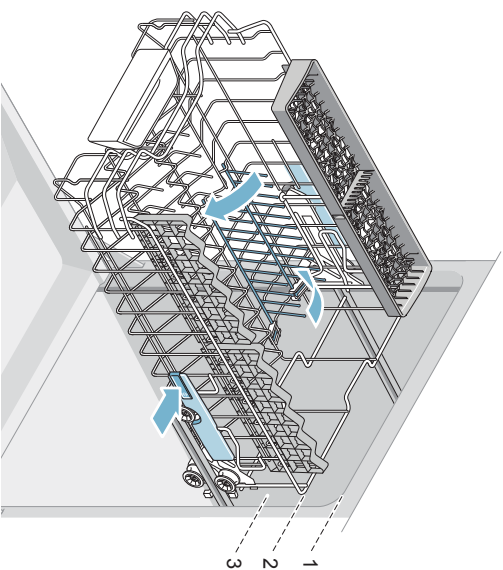
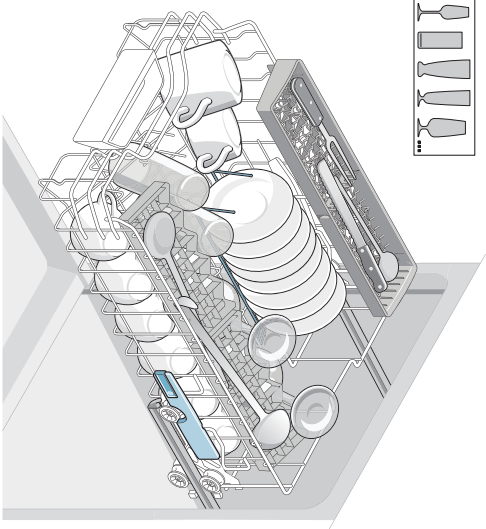
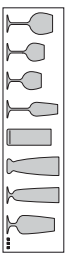
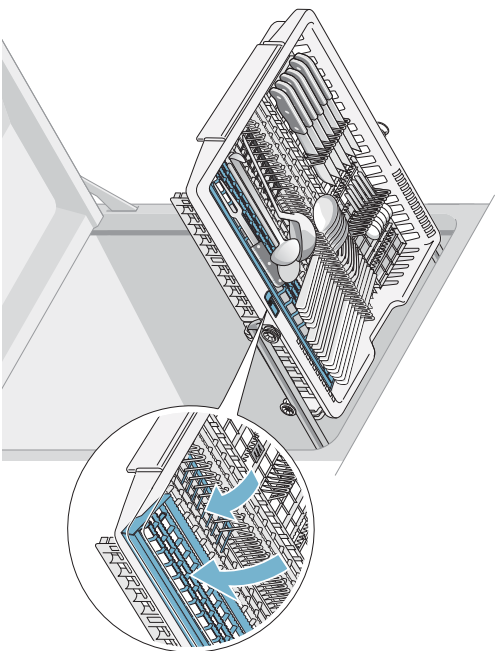

# INFORMAČNÝ LIST

BSH domácí spotřebiče s.r.o., org. zložka Bratislava, Galvaniho 17/C, 821 04 Bratislava

Obchodná značka BSH



Značka	SIEMENS
Predajné označenie	SR66T097EU
Počet štandardných sád riadu	10
Trieda energetickej účinnosti (A+++.. najnižšia spotreba až D ...najvyššia spotreba)	A++
Spotreba energie <sup>1)</sup> v kWh	211
Spotreba energie štandardného umývacieho cyklu v kWh	0,75
Spotreba energie vo vypnutom stave a v pohotovostnom stave vo W	0,1 / 0,1
Spotreba vody <sup>2)</sup> v l	2660
Trieda účinnosti sušenia (A....najvyššia účinnosť až G najnižšia účinnosť)	A
Štandardný program <sup>3)</sup>	Eco 50°C
Doba trvania štandardného programu v min	195
Trvanie režimu ponechania v zapnutom stave v min.	0
Hlučnosť <sup>4)</sup> v dB (A) re 1 pW	44
Vstavaný spotrebič, určený na montáž	ÁNO

- 1) Spotreba energie v kWh za rok na základe 280 štandardných umývacích cyklov, pri ktorých sa napúšťa studená voda, a na spotrebe v režimoch s nízkou spotrebou energie. Skutočná spotreba energie bude závisieť od toho, ako sa spotrebič používa.
- 2) Spotreba vody v litroch za rok na základe 280 štandardných umývacích cyklov. Skutočná spotreba vody bude závisieť od toho, ako sa spotrebič používa.
- 3) „Štandardný program“ je štandardný umývací cyklus, na ktorý sa vzťahujú informácie uvedené na štítku a v informačnom liste. Tento program je vhodný pre umývanie bežne znečisteného stolného riadu a ide o najúčinnnejší program z hľadiska kombinovanej spotreby vody a energie.
- 4) Hlučnosť podľa Európskej normy EN 60704-3. Deklarovaná hodnota emisie hluku tohto spotrebiča je 44 dB (A), čo predstavuje hladinu A akustického výkonu vzhľadom na referenčný akustický výkon 1pW.

Prípadné technické zmeny, tlačové chyby a odlišnosti vo vyobrazení sú vyhradené bez upozornení.

Aktuálny návod nájdete na webových stránkach [www.siemens-home.com/sk](http://www.siemens-home.com/sk).

Dovozca: **BSH domáci spotrebiče s.r.o.**  
org. zložka Bratislava  
Galvaniho 17/C, 821 04 Bratislava

Výrobok:	Produktové číslo: E-Nr.  Poradové číslo: FD
Dátum predaja, pečiatka, podpis	Dátum montáže, pečiatka, podpis

Predajca je povinný úplne a čitateľne vyplniť všetky požadované údaje v záručnom liste v deň predaja spotrebiča. Neoddeliteľnou súčasťou tohto záručného listu je daňový doklad o predaji výrobku.

Záručný list je dokladom práv spotrebiteľa v zmysle Občianskeho zákonníka. Je súčasťou výrobku s výrobným číslom uvedeným na prednej strane tohto záručného listu, zvlášť v prípadoch dlhších než zákonom daná záručná lehota je záručný list jedným z dokázateľných prostriedkov práv užívateľa. Je v záujme spotrebiteľa, aby si skontroloval správnosť a úplnosť všetkých uvedených údajov, ako i to, či dostal od predajcu záručný list so správnym označením pre uvedený druh výrobku.

Odporúča sa, aby výrobky montoval a uviedol do prevádzky autorizovaný servis, ktorý poskytuje záruku odbornej montáže, predvedenie a preskúšanie výrobku.

Montáž a inštalácia spotrebiča musí byť vykonaná v súlade s vyhláškou ÚBP SR č. 718/2002 Z. z. súvisiacich predpisov a noriem v platnom znení.

Pred montážou výrobku je nutné, aby boli splnené všetky podmienky pre pripojenie na inžinierske siete podľa platných noriem a podľa návodu na použitie.

#### Zápisy o uskutočnených opravách:

Dátum objed. opravy	Dátum dokončenia	Číslo oprav. listu	Stručný opis poruchy

## Upozornenie pre predajcov

Predajca je povinný dať zákazníkovi platný doklad o predaji, kde bude uvedený dátum predaja a označenie spotrebiča, a súčasťou dokladu o kúpe tovaru je správne a úplne vyplnený záručný list v deň predaja výrobku. V prípade predpredajnej reklamácie je potrebné predložiť riadne vyplnený reklamačný protokol.

### Záručné podmienky

- na výrobok sa poskytuje záručná lehota **24 mesiacov** odo dňa zakúpenia výrobku kupujúcim
- spotrebiteľ je oprávnený chybu vytknúť do šiestich mesiacov od jej zistenia, najneskôr však do uplynutia záručnej lehoty
- pri reklamácií je podmienkou predložiť platný daňový doklad o kúpe výrobku (napr. pokladničný blok, faktúru a pod.)
- ak je výrobok používaný na iný než výrobcom stanovený účel alebo je výrobok používaný v rámci predmetu obchodnej činnosti, poskytuje sa záručná lehota 6 mesiacov odo dňa zakúpenia, keďže spotrebiče sú určené výhradne na použitie v domácnosti
- za chybu výrobku sa nepovažuje jeho nadmerné opotrebovanie a z toho vyplývajúce absencie niektorých pôvodných vlastností, ktoré boli spôsobené napr. zanedbaním bežnej údržby, čistenia, nadmerným používaním výrobku
- záručná lehota neplynie počas obdobia, keď kupujúci nemôže užívať tovar pre jeho chyby, za ktoré zodpovedá predávajúci
- ak nebude zistená žiadna porucha, na ktorú sa vzťahuje bezplatná záručná oprava, alebo bude zistená porucha nezavinená výrobcom, hradí náklady spojené s vyslaním servisného technika osoba, ktorá uplatnila nárok na túto opravu
- záručné opravy vykonávajú autorizované servisné strediská podľa zoznamu uvedeného v tomto záručnom liste

### Právo na bezplatnú opravu výrobku na náklady BSH domáci spotrebiče s.r.o., organizačná zložka Bratislava, zaniká, ak:

- je nečitateľný výrobný štítok alebo na výrobku chýba,
- údaje na doklade o predaji sa líšia od údajov uvedených na výrobnom štítku spotrebiča,
- výrobok bol namontovaný v rozpore s návodom na montáž, prípadne nebol dodržaný súlad s platnými STN alebo s návodom na obsluhu,
- výrobok bol neodborne namontovaný alebo nebol uvedený do prevádzky organizáciou oprávnenou v zmysle vyhlášky ÚBP SR č. 718/2002 Z. z., platí pre plynové spotrebiče a spotrebiče s elektrickým napájaním 400 V, ako i pre spotrebiče dodávané bez elektrického kábla, prípadne bez elektrickej koncovky,
- bola vykonaná konštrukčná zmena alebo zásah do výrobku neoprávnenou osobou,
- porucha na výrobku vznikla použitím neoriginálnych náhradných dielov alebo príslušenstva,
- ide o poškodenie: mechanické, nadmernou záťažou, v dôsledku vodného kameňa, neodborného zapojenia, živelnou pohromou, vonkajšími vplyvmi a pod.

### Vyhlasenie o hygienickej neškodnosti výrobku

**Všetky výrobky** distribuované spoločnosťou BSH domáci spotrebiče s.r.o., organizačná zložka Bratislava, prichádzajúce do styku s potravinami **spĺňajú požiadavky** o hygienickej neškodnosti podľa **európskej normy EC 1935/2004**. Toto vyhlásenie sa vzťahuje na všetky výrobky prichádzajúce do styku s potravinami uvedené v aktuálnom cenníku BSH domáci spotrebiče s.r.o., organizačná zložka Bratislava.

Symbol uvedený na výrobku alebo jeho obale upozorňuje na to, že výrobok po skončení jeho životnosti nepatrí k bežnému domácejmu odpadu, ale ho treba odovzdať do špeciálnej zberne odpadu na recyklovanie elektrických alebo elektronických spotrebičov. Vašou podporou správnej likvidácie pomáhate opäť získať cenné suroviny a chrániť tak životné prostredie. Ďalšie informácie o recyklovaní tohto výrobku získate na miestnom úrade, v zberni odpadu alebo v združení Envidom, ktoré zabezpečuje zber, prepravu, spracovanie, recykláciu a ekologické zneškodňovanie elektroodpadu v zmysle zákona.



## **Uistenie dovozcu o vydaní vyhlásenia o zhode**

Vážený zákazník,

Podľa zákona č. 264/1999 Z. z. Vás uistujeme, že na všetky výrobky distribuované spoločnosťou BSH domáci spotřebiče s. r. o. našim obchodným partnerom, bolo vydané prehlásenie o zhode v zmysle zákona č. 264/1999 Z. z. a príslušných nariadení vlády. Toto uistenie dovozcu o vydaní prehlásenia o zhode sa vzťahuje na všetky výrobky vrátane plynových spotřebičov, ktoré sú obsiahnuté v aktuálnom cenníku firmy BSH domáci spotřebiče s. r. o.



# ZOZNAM SERVISOV DOMÁCICH SPOTREBIČOV SIEMENS

Servisné stredisko	Ulica	Mesto	Telefón	E-mail + web
Peter Špik	Partizánska 14	Bardejov 085 01	054/474 62 27 0903 527 102	spikservis@gates.sk www.spikelektro.sk
Martin Ščasný, servis domácich spotrebičov	Hnilecká 11	Bratislava 821 06	02/38 10 33 55 0918 996 988	servis@bsservis.sk www.bsservis.sk
Martin Ščasný, servis domácich spotrebičov	Trhová 36	Bratislava 841 02	02/38 10 33 55 0918 522 734	servis@bsservis.sk www.bsservis.sk
TECHNO SERVIS BRATISLAVA spol. s r. o.	Kopčianska 8, 10	Bratislava 851 01	02/64 46 36 43 0907 778 406	technoservis@nextra.sk www.technoservis.sk
Viva elektro servis, s. r. o.	Mýtna 17	Bratislava 811 07	02/45 95 88 55 0905 722 111	servis@vivaservis.sk www.vivaservis.sk
LASER Komárno spol. s r. o.	Mesačná 20	Komárno 945 01	035/770 26 88 0915 222 454	servis@laser-kn.sk www.laser-kn.sk
Ing. Ľubor Kolesár Kubis	Thurzova 12	Košice 040 01	055/622 14 77 0905 894 769	kubisservis@mail.t-com.sk
ELEKTROSERVIS VALTIM	Ul. Obrancov mieru 9	Michalovce 071 01	056/642 32 90 0903 855 309	valiskalubomir@stonline.sk
EXPRES servis Anna Elmanová	Spojovacia 7	Nitra 949 01	037/652 45 97 0903 524 108	expresservis@naex.sk
Domoss Technika a. s.	Žilinská 47	Piešťany 920 01	033/774 48 10 033/774 24 17	servis@domoss.sk www.domoss.sk
TATRACHLAD POPRAD s. r. o.	Továrenská ul. č. 3	Poprad 058 01	052/772 20 23 0903 906 828	tatrachlad@tatrachlad.sk www.tatrachlad.sk
BARAN servis – Baran Luboš	Švábska 6695/57A	Prešov 080 05	051/772 14 39 0905 904 572	baranservis@mail.t-com.sk www.baranservis.sk
ELEKTROSERVIS Pavlíček Peter	V. Clementisa 6	Prievidza 971 01	046/548 57 78 0905 264 822	pavlicek.elektroservis@stonline.sk www.peterpavlicek-elektroservis.sk
N.B.ELEKTROCENTRUM	B. Bartóka 24	Rimavská Sobota 979 01	047/581 18 77 0905 664 258	nbelektrocentrum@stonline.sk
Elpra spol. s r. o.	Liptovská Lužná 496	Ružomberok 034 72	044/439 64 13 0905 577 817	elpra@speednet.sk
BSC – servis centrum spol. s r. o.	Hlavná ul. č. 5	Sučany 038 52	043/400 34 24 0902 272 727	bsc@bsc-serviscentrum.sk www.bsc-serviscentrum.sk
Jozef Rožník	Žabinská 325	Trenčín 911 05	0903 702 458	roznik@bshservis.sk www.bshservis.sk
STAFEXPRESS-ELEKTROSERVIS	Hviezdoslavova 34	Zvolen 960 01	045/540 07 98 0905 259 983	stafexpress.zvservis@mail.t-com.sk
M-SERVIS Mareš Jaroslav	Komenského 38	Žilina 010 01	041/564 06 27	mservis@zoznam.sk www.m-servis.sk

**Dodavatel CZ:**

BSH domácí spotřebiče s.r.o.  
Pekařská 695/10a  
155 00 Praha 5

**Dodávateľ SK:**

BSH domácí spotřebiče s.r.o.  
organizačná zložka Bratislava  
Galvaniho 17/C  
821 04 Bratislava