



**WAN24060BY**



**BOSCH**

cz Návod k použití a instalaci



4 242002 880860

## Vaše nová pračka

Rozhodli jste se pro pračku značky Bosch.

Věnujte prosím několik minut času přečtení a seznámení se s přednostmi vaší pračky.

Pro zajištění vysoké kvality značky Bosch byla u každé pračky opouštějící náš podnik provedena pečlivá kontrola funkce a bezvadného stavu.

Další informace k našim výrobkům, příslušenství, náhradním dílům a servisu najdete na našich internetových stránkách [www.bosch-home.com/cz](http://www.bosch-home.com/cz) nebo se obraťte na naše servisní střediska.

Popisuje-li návod k použití a instalaci různé modely, bude na odpovídajících místech upozorněno na rozdíly.



Pračku uveďte do provozu až po přečtení tohoto návodu k použití a instalaci!

## Pravidla zobrazení

### Varování!

Tato kombinace symbolu a výstražného slova upozorňuje na eventuelní nebezpečnou situaci. Nedodržení pokynů může mít za následek smrt nebo poranění.

### Pozor!

Toto výstražné slovo upozorňuje na eventuelní nebezpečnou situaci. Nedodržení pokynů může mít za následek věcné nebo ekologické škody.

### Upozornění / tip

Pokyny pro optimální používání spotřebiče / užitečné informace.

### 1. 2. 3. / a) b) c)

Manipulační kroky jsou označeny číslicemi nebo písmeny.

■ / -

Výčty jsou označeny čtverečkem nebo pomlčkou.

# Obsah

 <b>Použití podle určení</b> .....	4	Měření a doplňování pracího prostředku a aviváže.....	21
 <b>Bezpečnostní pokyny</b> .....	5	Spuštění programu.....	22
Elektrická bezpečnost.....	5	Dětská pojistka.....	22
Nebezpečí zranění.....	5	Přidání / odebrání prádla.....	22
Bezpečnost dětí.....	5	Změna programu.....	23
 <b>Ochrana životního prostředí</b> .....	7	Přerušení programu.....	23
Balení / použitý spotřebič.....	7	Konec programu během zastavení máchání.....	23
Úsporná doporučení.....	7	Konec programu.....	23
 <b>Seznámení se se spotřebičem</b> .....	8	Vyndávání prádla / vypnutí spotřebiče .....	23
Pračka.....	8	 <b>Senzorika</b> .....	24
Ovládací panel.....	9	Množstevní automatika.....	24
Displej.....	10	Kontrolní systém nevyváženosti.....	24
 <b>Přehled programů</b> .....	11	 <b>Nastavení spotřebiče</b> .....	24
 <b>Údaje o spotřebě</b> .....	13	 <b>Čištění a údržba</b> .....	25
 <b>Prádlo</b> .....	15	Plášť / ovládací panel.....	25
Příprava prádla.....	15	Prací buben.....	25
Třídění prádla.....	15	Odstraňování vodního kamene.....	25
Škrobení.....	16	Zásuvka na prací prostředek a plášť.....	26
Barvení / bělení.....	16	Ucpání čerpadla.....	27
Namáčení .....	16	Ucpání odtokové hadice u sifonu.....	28
 <b>Prací prostředek</b> .....	17	Ucpání sítka v přívodu vody.....	28
Správná volba pracího prostředku.....	17	 <b>Co dělat v případě poruchy?</b> .....	29
Úspora energie a pracího prostředku.....	17	Nouzové odblokování.....	29
 <b>Předvolby programu</b> .....	18	Informace na displeji.....	30
Rpm (Počet odstředivých otáček).....	18	Co dělat v případě poruchy?.....	30
Finished in (Odložený start).....	18	 <b>Zákaznický servis</b> .....	32
 <b>Přednastavení programu</b> .....	19	 <b>Technické údaje</b> .....	33
Speed / Eco Perfect.....	19	 <b>Instalace a připojení</b> .....	33
 <b>Obsluha spotřebiče</b> .....	19	Rozsah dodávky.....	33
Příprava pračky.....	19	Bezpečnostní pokyny.....	34
Zapnutí spotřebiče / volba programu.....	20	Umístění spotřebiče .....	34
Změna předvolby programu.....	20		
Změna přednastavení programu.....	20		
Vložení prádla do bubny.....	20		

Instalace spotřebiče na podložce nebo dřevěném podstavci .....	35
Instalace spotřebiče na podstavci se zásuvkou.....	35
Vestavba přístroje do kuchyňské linky.....	35
Odstranění přepravních pojistek.....	35
Délky hadice a kabelu .....	36
Přívod vody.....	36
Odtok vody .....	37
Vyrovnění spotřebiče.....	38
Elektrické připojení.....	38
Před prvním praním .....	39
Přeprava.....	39

 <b>Záruka na Aqua-Stop.....</b>	<b>40</b>
--	-----------



## Použití podle určení

- Pouze pro soukromé domácí použití.
- Pračka je vhodná pro praní látek vhodných pro praní v pračce a ručně prátelné vlny v pracím roztoku.
- Pro provoz se studenou vodou a standardními pracími prostředky a aviváží, které jsou vhodné pro použití v pračkách.
- Při dávkování množství všech pracích prostředků, aditiv, aviváží a čisticích prostředků vždy postupujte podle pokynů výrobce.
- Pračku mohou používat děti starší 8 let a osoby se sníženými fyzickými, sensorickými nebo mentálními schopnostmi nebo osoby s nedostatkem zkušeností či znalostí, pokud jsou **pod dozorem** nebo byly **instruovány** odpovědnou osobou.  
Děti nesmějí provádět čištění nebo údržbu bez dohledu.
- Nepouštějte k pračce děti mladší 3 let.
- Nepouštějte k pračce domácí zvířata.
- Tento spotřebič je určen pro použití maximálně ve výšce 4 000 metrů nad hladinou moře.

### **Před uvedením spotřebiče do provozu:**

Přečtete si provozní a instalační pokyny a všechny ostatní informace dodané společně s pračkou a přístroj podle nich používejte.

Uschovejte dokumenty pro další použití nebo pro další majitele.

## **Bezpečnostní pokyny**

### **Elektrická bezpečnost**

#### **Varování** **Nebezpečí života!**

Hrozí úraz elektrickým proudem při dotyku součástí pod napětím.

- Nikdy se nedotýkejte zástrčky mokřima rukama.
- Přívodní kabel vytahujte pouze za zástrčku a nikdy ne za kabel, protože by se mohl poškodit.

### **Nebezpečí zranění**

#### **Varování** **Nebezpečí zranění!**

- Pračka je velmi těžká. Buďte opatrní při zvedání / přepravě pračky. Používejte ochranné rukavice.
- Pokud je pračka zvedána za vyčnívající komponenty (např. dveře pračky), mohou se komponenty ulomit a způsobit zranění. Nezvedejte pračku za vyčnívající součásti.
- Stoupáte-li na pračku, může horní část prasknout a způsobit zranění. Nelezte na pračku.
- Pokud se opřete / posadíte na otevřené dveře pračky, může se pračka převrátit a způsobit zranění. Neopírejte se o otevřená dvířka pračky.

- Sahání do bubnu, dokud se otáčí, může vést ke zranění rukou.  
Nesahejte do bubnu, pokud se otáčí.  
Vyčkejte, dokud se buben nezastaví.

#### **Varování** **Nebezpečí opaření!**

Pokud perete při vysokých teplotách, hrozí nebezpečí opaření při styku s horkým pracím roztokem (např. při vylévání horkého pracího roztoku do umyvadla). Nesahejte do horkého pracího roztoku.

### **Bezpečnost dětí**

#### **Varování** **Nebezpečí života!**

- Pokud si děti hrají s pračkou, hrozí nebezpečí zranění nebo smrti.
  - Nenechávejte děti poblíž pračky bez dozoru.
  - Nenechávejte děti si hrát s pračkou.

- Děti se mohou ve spotřebiči uzavřít, což je může ohrozit na životě.  
**Při likvidaci starých spotřebičů:**
  - Odpojte elektrickou zástrčku.
  - Uřízněte přívodní kabel a odstraňte ho spolu se zástrčkou.
  - Zlikvidujte zámek na dvířkách pračky.

**⚠ Varování**  
**Nebezpečí udušení!**

Děti se mohou zabalit do obalů / fólie nebo součástí balení, pokud je jim dovoleno si s nimi hrát, nebo si je mohou přetáhnout přes hlavu a udusit se.

Uchovávejte obaly, fólie a součásti balení mimo dosah dětí.

**⚠ Varování**  
**Nebezpečí otravy!**

Prací prostředky a aviváže mohou být při požití jedovaté. Uchovávejte prací prostředky a aviváž mimo dosah dětí.

**⚠ Varování**  
**Podráždění očí / kůže!**

Kontakt s pracími prostředky a aviváží může způsobit podráždění očí nebo kůže. Uchovávejte prací prostředky a aviváž mimo dosah dětí.

**⚠ Varování**  
**Nebezpečí zranění!**

Při praní za vysokých teplot se sklo na dvířkách pračky zahřeje.

Nedovolte dětem sahat na horká dvířka pračky.



## Ochrana životního prostředí

### Balení / použitý spotřebič



Balení zlikvidujte ekologicky zodpovědným způsobem. Tento spotřebič je označen ve shodě s evropskou směrnicí 2012/19/EU týkající se použitých elektrických a elektronických spotřebičů (Odpadní elektrické a elektronické zařízení – WEEE). Směrnice stanoví rámec pro vracení a recyklaci použitých spotřebičů a platí v celé Evropě.

### Úsporná doporučení

- Pro maximální úsporu energie a vody plňte spotřebič maximálním množstvím prádla pro každý program.  
Přehled programů  
→ Doplnkový list s pokyny k provozu a instalaci.
- Normálně zašpiněné prádlo perte bez přepražení.
- Šetřete energií a pracím prostředkem při praní mírně a normálně špinavého prádla.  
→ "*Prací prostředek*" na straně 17
- Teploty, které lze zvolit, naleznete na informačních štítcích textilií. Teploty použité ve spotřebiči se od nich mohou lišit tak, aby byla zaručena optimální kombinace poměru úspory energie a výsledku praní.
- Kvůli úspoře energie se spotřebič přepne do režimu úspory energie. Osvětlení displeje se po několika minutách vypne a bliká tlačítko Start / Reload .  
→ "*Displej*" na straně 10
- Je-li prádlo následně sušeno v sušičce, zvolte rychlost odstředění podle pokynů výrobce sušičky.

## Seznámení se se spotřebičem

### Pračka

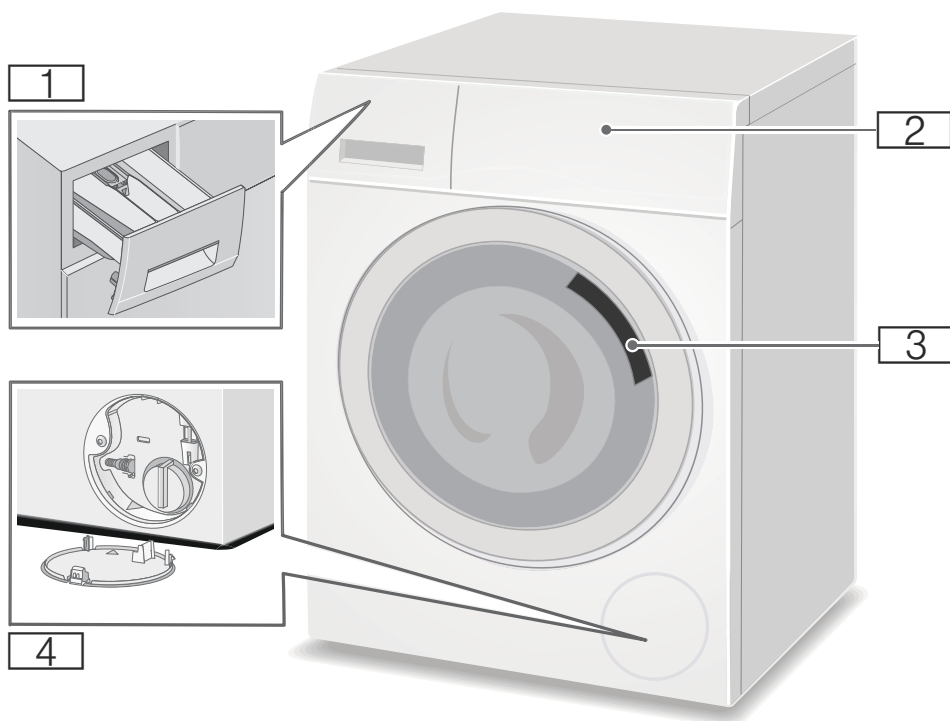

- 1** Zásuvka na prací prostředek
- 2** Obsluha/ displej
- 3** Vkládací dvířka s rukojetí
- 4** Servisní kryt



## Ovládací panel

Ovládací panel se liší v závislosti na modelu.

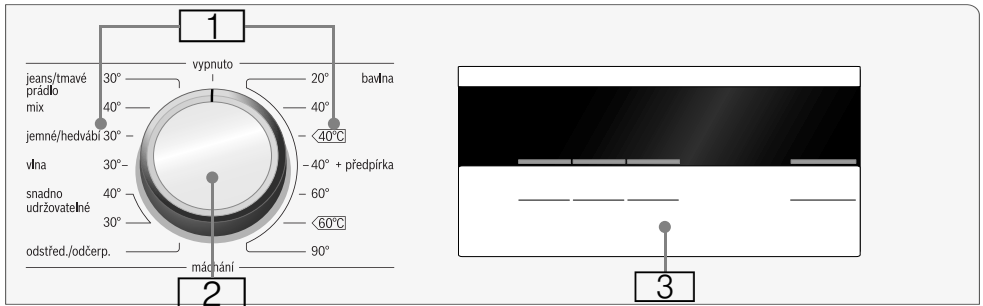

- 1 Programy → Doplnkový list s pokyny k provozu a instalaci.
- 2 Programový volič
- 3 Displej pro nastavení a informace

**Upozornění:** Tlačítka jsou citlivá, takže se ovládají pouze jemným dotykem.

## Displej

**Upozornění:** V tabulkách jsou možné volby nastavení a informace na displej, ty se liší podle modelu.

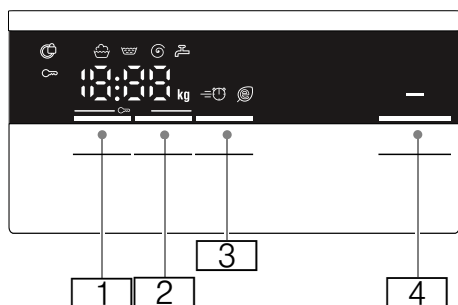

Tlačítko	Indikační displej	Popis
1	 ---0- 1400** Ⓞ	Volitelné rpm ( <b>Počet odstředivých otáček</b> )  V ot/min; 0 = bez cyklu odstředění, pouze vypouštění; - - - = zastavení máchání
2	např. 2:30  1 - 24 h	<b>Finished in (Odložený start)</b>  Trvání programu závisí na volbě programu v h:min (hodiny:minuty)  Zobrazí se, za jak dlouho skončí prací program.
3		<b>Další nastavení programu:</b> → Strana 19  Speed / Eco Perfect
4	Start / Reload	<b>Tlačítko</b> pro spuštění programu, přerušování programu, např. pro doplnění prádla a zrušení programu
* v závislosti na modelu		
** v závislosti na zvoleném programu, nastavení a modelu		

Osvětlení displeje se po několika minutách vypne a bliká tlačítko Start / Reload . Pro aktivaci osvětlení stiskněte jakékoliv tlačítko. Režim úspory energie není aktivován, pokud běží program.

## Další informace na displej

Indikační displej	Popis
8** kg	<b>Doporučení naplnění</b>
<b>Průběh programu:</b>	
	Praní
	Máchání
	Odstředění
End	Konec programu
- -- Ⓞ	Konec programu během zastavení máchání
	<b>Dveře pračky</b>
	→ "Přidání / odebrání prádla" na straně 22
	→ "Co dělat v případě poruchy?" na straně 29
	<b>Kohoutek</b>
	→ "Co dělat v případě poruchy?" na straně 29
	<b>Dětská pojistka</b>
	→ "Dětská pojistka" na straně 22
	→ "Co dělat v případě poruchy?" na straně 29
E:--	<b>Chybová hlášení</b>
	→ "Informace na displeji" na straně 30
0 - 4	<b>Nastavení signálu</b>
	→ "Nastavení spotřebiče" na straně 24
* v závislosti na modelu	
** v závislosti na zvoleném programu, nastavení a modelu	

**Upozornění:** Režim úspory energie. Kvůli úspoře energie se spotřebič přepne do režimu úspory energie.



## Přehled programů

Program / typ prádla / informace	Nastavení
<b>Název programu: stručné vysvětlení programu a pro jaké tkaniny je vhodný.</b>	<b>max. naplnění; teplota rychlost odstředění* dodatečná nastavení, která lze volit</b>
<b>bavlna:</b> mechanicky a tepelně odolné tkaniny z bavlny nebo lnu <b>bavlna + předpírka:</b> program s přepráním; rozdělte prací prostředek mezi příhrádky I a II <b>Upozornění:</b> Nastavení <b>Speed Perfect</b> je vhodné jako krátký program pro lehce zašpiněné prádlo.	7 kg / 4** kg; 20, 40, 60, 90 - - (Zastavení máchání), 0 - 1400* ot/min ≡ ⏸ @
<b>bavlna</b>  : mechanicky a tepelně odolné tkaniny z bavlny nebo lnu. Energeticky optimalizované praní snížením teploty při dosažení srovnatelného výsledku praní pro program <b>bavlna</b> . <b>Upozornění:</b> Teplota praní je nižší než zvolená teplota. Chcete-li dosáhnout vyšší teploty vody, použijte program <b>bavlna</b> s vyšší požadovanou teplotou.	7 kg; 40, 60 °C - - (Zastavení máchání), 0 - 1400* ot/min -
<b>máchání:</b> extra máchání s volitelnou rychlostí odstředění	- ; - - - (Zastavení máchání), 0 - 1400* ot/min -
<b>odstřed./odčerp.:</b> extra odstředění s volitelnou rychlostí. Pouze pro vyprázdnění nastavte rpm (Rychlost odstředění) na 0. <b>Upozornění:</b> Zobrazení "Odloženého startu" se aktualizuje pouze při novém spuštění programu.	- ; - - - (Zastavení máchání), 0 - 1400* ot/min -
<b>snadno udržovatelné:</b> tkaniny ze syntetických nebo smíšených materiálů	4 kg; 30, 40 °C - - (Zastavení máchání), 0 - 1200* ot/min ≡ ⏸ @
<b>vlna:</b> ručně nebo v pračce prátelné tkaniny z vlny nebo s vysokým obsahem vlny. Zvlášť jemný prací program, který zabraňuje srážení, delší přestávky programu (tkaniny zůstávají v pracím roztoku). <b>Upozornění</b> ■ Vlna je živočišného původu (např. angora, alpaka, lama, ovce). ■ Použijte prací prostředek, který je vhodný pro automaticky pranou vlnu.	2 kg; 30 °C - - (Zastavení máchání), 0 - 800 ot/min -
* maximální rychlost odstředění závisí na programu a modelu ** omezené naplnění pro nastavení <b>Speed Perfect</b>	

Program / typ prádla / informace	Nastavení
<b>Název programu:</b> stručné vysvětlení programu a pro jaké tkaniny je vhodný.	max. naplnění; teplota rychlost odstředění*
	dodatečná nastavení, která lze volit
<b>jemné / hedvábí:</b> pro jemné, pratelné tkaniny, např. z hedvábí, saténu, syntetických vláken nebo smíšených materiálů (např. hedvábné košile, šátky)	2 kg; 30 °C - - (Zastavení máchání), 0 - 800 ot/min
<b>Upozornění:</b> Použijte prací prostředek, který je vhodný pro automaticky prané jemné tkaniny nebo hedvábí.	☞☞☞
<b>mix:</b> kombinovaná náplň složená z bavlněných oděvů a z oděvů z umělých vláken.	4 kg; 40 °C - - (Zastavení máchání), 0 - 1400* ot/min
	☞☞☞
<b>jeans/tmavé prádlo:</b> tmavé tkaniny z bavlny a tmavé snadno udržovatelné tkaniny.	3,5 kg; 30 °C - - (Zastavení máchání), 0 - 1200* ot/min
<b>Upozornění:</b> Perte tkaniny vnitřkem ven.	☞☞☞
* maximální rychlost odstředění závisí na programu a modelu	
** omezené naplnění pro nastavení <b>Speed Perfect</b>	



## Údaje o spotřebě

### Spotřeba energie a vody, doba trvání programu a zbytková vlhkost pro hlavní prací program

(přibližné hodnoty)

Program	Naplnění	Spotřeba energie*	Spotřeba vody*	Trvání programu*
bavlna 20 °C	7 kg	0,29 kWh	76 l	2 1/2 h
bavlna 40 °C	7 kg	1,01 kWh	76 l	3 h
bavlna 60 °C	7 kg	1,20 kWh	76 l	2 1/2 h
bavlna 90 °C	7 kg	2,25 kWh	87 l	2 1/2 h
snadno udržovatelné 40 °C	4 kg	0,79 kWh	69 l	2 h
mix 40 °C	4 kg	0,63 kWh	46 l	1 1/4 h
jemné / hedvábí 30 °C	2 kg	0,22 kWh	38 l	3/4 h
vlna 30 °C	2 kg	0,19 kWh	44 l	3/4 h

Program	Přibližné informace o zbytkové vlhkosti**		
	WAN28... Max. 1400 ot/min	WAN24... Max. 1200 ot/min	WAN20... Max. 1000 ot/min
bavlna	53 %	58 %	68 %
snadno udržovatelné	40 %	40 %	40 %
jemné / hedvábí	30 %	30 %	30 %
vlna	45 %	45 %	45 %



Hodnoty určeny podle EN 60456:2010.

\* Dodržované hodnoty se mohou odchylovat od uvedených hodnot v závislosti na tlaku, tvrdosti vody a teplotě přívodní vody, teplotě prostředí, typu, množství a zašpinění prádla, použitím pracího prostředku, výpadcích dodávky elektřiny a zvolených doplňkových funkcí.

\*\* Informace o zbytkové vlhkosti založené na omezení rychlosti odstředění zvoleného programu a maximálním naplnění.

## Programy testu účinnosti pro bavlněné tkaniny

Následující programy (standardní programy, označené ) jsou vhodné pro praní normálně zašpiněných bavlněných tkanin a jsou neúčinnější z hlediska kombinace spotřeby energie a vody.

Standardní programy pro bavlnu podle nařízení (EU) č. 1015/2010	Naplnění	Přibližná doba trvání programu
bavlna  **	7 kg	3 1/2 h
bavlna  **	3,5 kg	3 1/2 h
bavlna  **	3,5 kg	3 1/2 h

\*\* Nastavení programu pro kontrolu spotřeby podle energetického štítku, podle směrnice 2010/30/EU pro danou teplotu studené vody (15 °C).  
Specifikace teploty programu je založena na teplotě uvedené na štítku tkanin. Skutečná prací teplota se může odchylovat od uvedené teploty programu z důvodu úspory energie. Účinnost praní odpovídá zvolené teplotě.

### Upozornění

- Tento dodatkový list je součástí návodu k obsluze a instalaci. Všechny dokumenty uchovejte pro následnou potřebu.
- Více důležitých informací je uvedeno v návodu k obsluze a instalaci.

## Prádlo

### Příprava prádla

#### Pozor!

#### Poškození spotřebiče / látek

Cizí předměty (např. mince, kancelářské sponky, jehly, hřebíky) mohou poškodit prádlo nebo součásti pračky.

Proto při přípravě prádla pamatujte na následující doporučení:

- Vyprázdněte všechny kapsy.

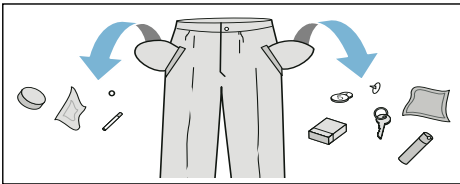

- Zkontrolujte přítomnost kovových předmětů (kancelářské sponky atd.) a vyjměte je.
- Jemné tkaniny perte ve vaku na prádlo (punčochové kalhoty, vyztužené podprsenky atd.).

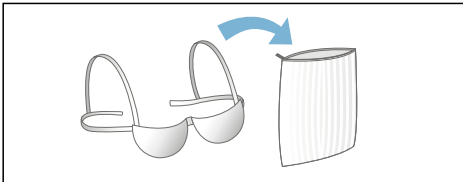

- Ze záclon sundejte háčky a očka, nebo záclony umístěte do vaku na prádlo.
- Zavřete všechny zipy, zapněte všechny knoflíky.
- Odstraňte kartáčem písek z kapes a límců.

### Třídění prádla

Roztříděte prádlo podle pokynů a informací výrobce na informačních štítcích v závislosti na:

- typ tkaniny / vlákna
- barva

**Upozornění:** Prádlo se může odbarvit nebo se nemusí řádně vyprat. Bílé a barevné prádlo perte odděleně.

Nové barevné prádlo perte poprvé odděleně.

- Znečištění:





Perte dohromady prádlo se stejnou úrovní zašpinění.

Příklady úrovně zašpinění:

→ "Úspora energie a práciho prostředku" na straně 17

- **Lehké:** Nepředepírejte, v případě nutnosti zvolte nastavení **Speed Perfect**.
- **Běžné**
- **Silné:** Vložte méně prádla, zvolte program s předpírkou
- **Skvrny:** Skvrny odstraňte / ošetřete předem, dokud jsou čerstvé. Nejprve je navlhčete mýdlovou vodou; nedřete je. Pak vyperte prádlo s vhodným programem. Odolné nebo zaschlé skvrny lze někdy odstranit teprve po několikerém praní.

- **Symbole na informačních štítcích**  
**Upozornění:** Čísla v symbolech indikují maximální teplotu praní, kterou lze použít.

-  Vhodné pro běžný prací proces;  
Např. program Bavlna
-  Je nutný jemný prací proces;  
např. program Lehce pratelné
-  Je nutný velmi jemný prací proces: např. program Jemné / hedvábí
-  Vhodné pro ruční praní; např. program Vlna
-  Neperte v pračce.

## Škrobení

**Upozornění:** Prádlo se nesmí ošetřovat změkčovačem tkanin.



Škrobení tekutým škrobem je možné v programech jako **máchání** a **bavlna**. Do přihrádky  nadávkujte škrob (je-li to nutné, nejdříve ji vyčistěte) podle pokynů výrobce.

## Barvení / bělení

Barvivo by mělo být použito pouze v běžném domácím množství. Sůl může poškodit ušlechtilou ocel. Vždy postupujte podle pokynů výrobce barviva.

**Nepoužívejte** pračku pro bělení oděvů.

## Namáčení

1. Do přihrádky **II** nalijte namáčecí / prací prostředek podle pokynů výrobce.
2. Zvolte požadovaný program.
3. Stiskněte tlačítko Start / Reload  pro spuštění programu.
4. Po přibližně deseti minutách stiskněte tlačítko Start / Reload  pro pozastavení programu.
5. Po požadované době namáčení znovu stiskněte tlačítko Start / Reload  pro pokračování nebo změnu programu.

## Upozornění

- Vložte prádlo stejné barvy.
- Není zapotřebí další prací prostředek, namáčecí roztok se použije pro praní.



## Prací prostředek

### Správná volba pracího prostředku

Štítek s pokyny je rozhodující pro volbu správného pracího prostředku, teploty a způsobu zpracování prádla. → Viz také [www.sartex.ch](http://www.sartex.ch).

Pokud navštívíte [www.cleanright.eu](http://www.cleanright.eu), naleznete další informace o pracích prostředcích, avivážích a čisticích prostředcích pro domácí použití.

- **Standardní prací prostředek s optickými zjasňovači**  
Vhodné vyvářené bílé prádlo zhotovené z lněného vlákna nebo bavlny  
Program: Bavlna / studené – max. 90 °C.
- **Prací prostředek pro barvy bez bělení nebo optického zjasňovače**  
Vhodné barevné prádlo zhotovené z lněného vlákna nebo bavlny  
Program: Bavlna / studené – max. 60 °C.
- **Prací prostředek pro barevné / jemné tkaniny bez optického zjasňovače**  
Vhodné barevné prádlo zhotovené z lehce pratelných vláken, syntetických vláken  
Program: Lehce pratelné / studené – max. 60 °C.
- **Prací prostředek pro jemné tkaniny**  
Vhodné pro jemné látky, hedvábí nebo viskózu  
Program: Jemné / hedvábí / studené – max. 40 °C.
- **Prací prostředek pro vlněné přize**  
Vhodné pro vlnu  
Program vlna / studené – max. 40 °C.

### Úspora energie a pracího prostředku

Pro lehké a normální zašpinění můžete ušetřit energii (nižší teplota praní) a prací prostředek.

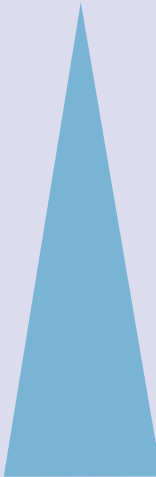
Úspora	Zašpinění / poznámka
 <p>Snižená teplota a množství pracího prostředku podle doporučeného dávkování.</p>	<p><b>Málo</b> Žádná viditelná špína nebo skvrny. Prádlo načichlé tělesným zápachem, např.:</p> <ul style="list-style-type: none"> <li>■ Lehké letní / sportovní oblečení (nošené několik hodin).</li> <li>■ Trička, košile, blůzy (nošené až jeden den).</li> <li>■ Ložní prádlo a ručníky hostů (jeden den používané).</li> </ul>
	<p><b>Normální</b> Viditelné zašpinění nebo několik malých skvrn, např.:</p> <ul style="list-style-type: none"> <li>■ Trička, košile, blůzy (propocení, několikrát nošené).</li> <li>■ Ručníky, lůžkoviny (používané až jeden týden).</li> </ul>
<p>Teplota podle informačního štítku a množství pracího prostředku podle doporučeného dávkování pro velké zašpinění.</p>	<p><b>Hodně</b> Zřetelně viditelná špína nebo skvrny, např. utěrky, dět-ské prádlo, pracovní oblečení.</p>

**Upozornění:** Při dávkování množství všech pracích prostředků, aditiv, aviváží a čisticích prostředků vždy postupujte podle pokynů a informací výrobce.  
→ "Měření a doplňování pracího prostředku a aviváže" na straně 21

## **P+** Předvolby programu

Výchozí nastavení všech programů je provedeno z výroby a je zobrazeno na displeji po volbě programu.

Výchozí nastavení můžete změnit opakovaným mačkáním odpovídajících tlačítek, dokud nebude na displeji zobrazeno požadované nastavení.

**Upozornění:** Po stisknutí a držení tlačítka se automaticky prochází hodnotami nastavení až po poslední. Stiskněte tlačítko ještě jednou a budete moci znovu změnit hodnoty nastavení.

Dostupné nastavení se bude lišit v závislosti na modelu.

Na doplňkovém listu s pokyny k provozu a instalaci můžete nalézt přehled veškerého dostupného nastavení pro volby v jednotlivých programech.

### Rpm (Počet odstředivých otáček)

(Ⓢ, Odstředování)

Podle stavu, v kterém se program nachází, můžete měnit rychlost odstředění (v ot/min, otáčky za minutu) před programem a během něj.

**Nastavení **: Voda po máchání se vypouští, ale bublen se neotáčí. Prádlo zůstává mokré uvnitř bubny, např. kvůli kusům, které se nemají odstředovat.

**Nastavení - - :** (Zastavení máchání) = bez závěrečného odstředění. Prádlo zůstává ve vodě po závěrečném máchání.

Můžete zvolit „Zastavení máchání“, aby nedošlo k pomačkání, pokud prádlo nebude vytaženo z pračky neprodleně po skončení programu.

→ "Konec programu během zastavení máchání" na straně 23

**Upozornění:** Maximální otáčky, které lze nastavit, závisí na modelu a zvoleném programu.

### Finished in (Odložený start)

(Ⓢ, Odložený start)



**Před spuštěním programu** můžete předvolit konec programu (čas konce praní) po hodinových intervalech (h = hodina) až na maximum 24 hodin.

Postup:

1. Zvolte program.  
Doba trvání programu je u vybraného programu zobrazena, např. **2:30** (hodiny:minuty).
2. Opakovaně mačkejte tlačítko **Finished in (Odložený start)**, dokud se nezobrazí požadovaný počet hodin.
3. Stiskněte tlačítko Start / Reload .  
Dvířka budou uzamknuta.  
Zvolený počet hodin (např. **8 h**) je zobrazen na displeji a odpočítává se, dokud se nespustí prací program. Pak se zobrazí doba trvání programu.

**Upozornění:** Doba trvání programu je zahrnuta ve zvoleném času „Konec praní“.

**Během odpočítávání časovače** můžete změnit předvolený počet hodin takto:

1. Stiskněte tlačítko Start / Reload .
2. Použijte tlačítko **Finished in (Odložený start)** pro změnu počtu hodin.
3. Stiskněte tlačítko Start / Reload .

**Během odpočítávání časovače** můžete vkládat nebo vytahovat prádlo podle potřeby.

**Upozornění:** Délka programu se automaticky upraví během chodu programu.

Některé faktory mohou ovlivnit délku programu, např.:

- nastavení programu,
- dávkování pracího prostředku (další máchací cykly, jsou-li nutné kvůli pěnění),
- míra naplnění / typ textilu (delší praní pro větší náplň a pro textilie absorbující víc vody),
- nevyváženost (např. kvůli poskládaným lůžkovinám) je kompenzována několikanásobným spuštěním odstředovacích cyklů,
- kolísání dodávky elektřiny,
- tlak vody (rychlost plnění).

## **P+** Přednastavení programu

Dostupné nastavení se bude lišit v závislosti na modelu.

Na doplňkovém listu s pokyny k provozu a instalaci můžete nalézt přehled veškerého dostupného nastavení pro volby v jednotlivých programech.

### Speed / Eco Perfect

(=☺ ☺, Speed Eco, Speed / Eco Perfect)

Tlačítko s dvěma možnými volbami pro adaptaci vybraného programu:

- **Speed Perfect**  
Praní v kratším čase při dosažení výsledků praní, které jsou odpovídající, ale s menší spotřebou energie, než vybraný program, bez nastavení Speed Perfect.  
**Upozornění:** Nepřekračujte maximální zátěž.

- **Eco Perfect**  
Energeticky optimalizované praní se sníženou teplotou a prodloužením trvání programu při dosažení výsledků praní, které odpovídají vybranému programu, bez nastavení Eco Perfect.

Pokud stisknete jednou tlačítko **Speed / Eco Perfect**, zvolíte nastavení **Speed Perfect**. Pokud znovu stisknete tlačítko, aktivuje se nastavení **Eco Perfect**. Po aktivaci nastavení se na **displeji** zobrazí příslušný symbol. Pokud tlačítko stisknete znovu, žádné nastavení se neaktivuje.



## Obsluha spotřebiče

### Příprava pračky

#### Upozornění

- Pračka **musí být správně nainstalovaná a zapojená**. → "*Instalace a připojení*" na straně 33
  - Před prvním praním spusťte cyklus praní bez prádla. → "*Před prvním praním*" na straně 39
1. Připojte elektrickou zástrčku.
  2. Otevřete vodovodní kohoutek.
  3. Otevřete dvířka.
  4. Zkontrolujte, zda je buben úplně vypuštěn. V případě potřeby vypusťte.

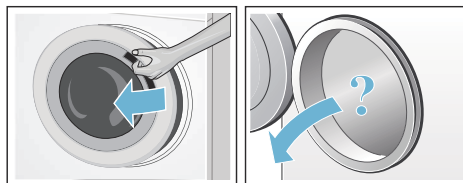

## Zapnutí spotřebiče / volba programu

**Upozornění:** Pokud jste aktivovali dětskou pojistku, musíte ji před natavení programu nejdříve deaktivovat.  
→ "Dětská pojistka" na straně 22

Pomocí programového voliče zvolte požadovaný program. Programovým voličem lze otáček v kterémkoliv směru. Spotřebič se zapne.

**Výchozí nastavení programů** je pro vybraný program zobrazeno na displeji:

- Rychlost odstředění
- Maximální naplnění a trvání programu (alternativně)

## Změna předvolby programu

Můžete použít výchozí nastavení nebo ho změnit.

Učiníte tak opakovanou volbou příslušného tlačítka, dokud se nezobrazí požadované nastavení.

Nastavení se aktivuje bez nutnosti potvrzení.

Při vypnutí spotřebiče nedojde k jeho uložení.

→ "Předvolby programu" na straně 18

Přehled programů → Doplnkový list s pokyny k provozu a instalaci.

## Změna přednastavení programu

Volbou dalších nastavení můžete lépe přizpůsobit prací proces svému prádlu.

Nastavení lze zvolit nebo zrušit jeho volbou v závislosti na průběhu programu.

Kontrolka tlačítka svítí, pokud je nastavení aktivní.

Po vypnutí spotřebiče nedojde k uložení nastavení.

→ "Přednastavení programu" na straně 19

Přehled programů → Doplnkový list s pokyny k provozu a instalaci.

## Vložení prádla do bubnu

### **Varování** **Nebezpečí smrti!**

Prádlo předem ošetřené čisticími prostředky, které obsahují rozpouštědla, např. odstraňovač skvrn / čisticí rozpouštědla, může způsobit explozi po vložení do pračky.  
Prádlo důkladně ručně předem vymáchejte.

### **Upozornění**

- Promíchejte kusy prádla různé velikosti. Prádlo různých velikostí se při cyklu odstředění lépe rozloží. Jednotlivé kusy prádla mohou způsobit nevyváženost.
  - Dodržujte uvedené maximální naplnění. Přeplnění má negativní vliv na výsledek praní a podněcuje pomačkání.
1. Vložte do bubnu pračky předtříděné kusy prádla bez záhybů.
  2. Ujistěte se, že nejsou mezi dvířky pračky a pryžovým těsněním zachyceny žádné kusy prádla a dvířka zavřete.

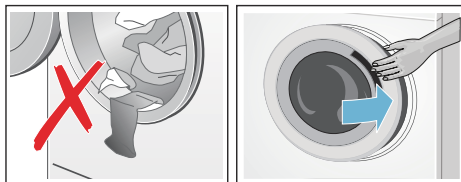

Kontrolka tlačítka Start / Reload  bliká a signalizuje tak, že lze spustit prací program. Je možné změnit nastavení.

→ "Předvolby programu" na straně 18  
 → "Přednastavení programu" na straně 19

## Měření a doplňování pracího prostředku a aviváže

### Pozor!

#### Poškození spotřebiče

Čisticí prostředky a přípravky pro předběžnou přípravu prádla (např. odstraňovač skvrn, spreje pro přeдеprání) mohou způsobit poškození, pokud se dostanou do styku s povrchem pračky.

Nedovolte těmto přípravkům vejít do styku s plochami pračky. V případě nutnosti okamžitě otřete mokrým hadrem zbytky spreje a ostatní zbytky, kapky.

#### Dávkování

Prací prostředky a aviváž dávkujte podle:

- Tvrdosti vody (zeptejte se vodárenského podniku).
- Pokynů výrobce na obalu.
- Množství prádla.
- Zašpinění.

#### Naplnění

#### Varování

#### Podráždění očí / kůže!

Prací prostředky a aviváž mohou vystříknout, pokud je zásuvka na prací prostředek otevřena je-li přístroj v chodu.

Zásuvku otevírejte opatrně.

Pokud vám prací prostředky nebo aviváž vnikne do očí nebo na pokožku, propláchněte je vodou.

Při jejich náhodném pozření vyhledejte lékařskou pomoc.

**Upozornění:** Viskózní změkčovač a kondicionér tkaniny rozřeďte trochou vody. Tím se zabrání ucpání potrubí pračky.

Lijte prací prostředek a aviváž do správných přihrádek:

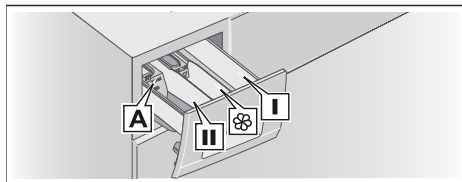

Měrka <b>A*</b>	Pro tekutý prací prostředek.
Zásuvka <b>II</b>	Prací prostředek pro hlavní praní, změkčovač vody, bělicí prostředek, odstraňovač skvrn.
Zásuvka 	Změkčovač tkaniny, tekutý škrob; nepřekračujte <b>max.</b>
Zásuvka <b>I</b>	Prací prostředek pro předpírku.

\* v závislosti na modelu

1. Vytáhněte zásuvku na prací prostředek co nejdál.
2. Doplňte prací prostředek nebo aviváž.
3. Zavřete zásuvku na prací prostředek.

#### Měrka\* pro tekutý prací prostředek

Poloha měrky pro dávkování správného množství tekutého pracího prostředku:

1. Vytáhněte zásuvku na prací prostředek. Stlačte vložku dolů a zásuvku zcela vyjměte.
2. Posuňte měrku vpřed, sklopte ji a zaklapněte na místo.

\* v závislosti na modelu

### 3. Vložte zpět zásuvku.

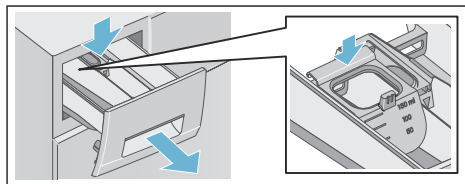

**Upozornění:** Nepoužívejte měрку pro gelové prací prostředky a prací prášky nebo pro programy s předpírkou nebo při volbě času „Připraveno za“.

**U modelů bez měrky** nalijte tekutý prací prostředek do příslušného dávkovače a vložte jej do bubnu.

## Spuštění programu

Stiskněte tlačítko Start / Reload . Kontrolka svítí a program se spouští.

Za běhu programu displej zobrazuje čas „Připraveno za“ nebo symboly trvání a postupu programu po spuštění cyklu praní.

→ "Displej" na straně 10

## Detekce pěny

Pokud použijete příliš mnoho pracího prostředku, může během pracího cyklu vznikat příliš mnoho pěny. Pěna může unikat ze zásuvky na prací prostředek. Aby se pěna odstranila, spotřebič automaticky aktivuje dodatečné máchací cykly. Tím se prodlužuje trvání programu.

Pěnu můžete také odstranit sami. Smíchejte jednu lžici textilního změkčovače s 1/2 litrem vody a nalijte do přihrádky II. Tento roztok není vhodný pro venkovní či sportovní oblečení nebo kusy plněné prachovým peřím.

**Upozornění:** Aby v pračce nevznikalo příliš mnoho pěny, použijte při příštím pracím cyklu se stejnou náplní méně pracího prostředku.

## Dětská pojistka

(∞ 3 sec.)

Můžete pračku uzamknout, a zabránit tak nechtěné změně funkcí, které jste nastavili.

Pro **aktivaci / deaktivaci** stiskněte a držte tlačítka **rpm (Počet odstředivých otáček)** a **Finished in (Odložený start)** současně přibližně tři sekundy. Zobrazí se symbol ∞ na displeji.

- ∞ se rozsvítí: Dětská pojistka je aktivována.
- ∞ bliká: Dětská pojistka je aktivní a programový volič byl nastaven. Pokud resetujete programový volič na výchozí program, symbol se znovu rozsvítí.

## Upozornění

- Aby nedošlo k ukončení programu, neotáčejte programový volič za polohu vypnuto. Pokud je spotřebič vypnut, když program běží a je aktivována dětská pojistka, program pokračuje po opětovném zapnutí spotřebiče.
- Pro vyjmutí prádla na konci programu deaktivujte dětskou pojistku.
- Dětská pojistka zůstává aktivní, i pokud byla pračka vypnuta.

## Přidání / odebrání prádla

Po spuštění programu můžete vkládat nebo vytahovat prádlo podle potřeby.

Stiskněte tlačítko Start / Reload  pro pozastavení programu. Kontrolka tlačítka Start / Reload  bliká a pračka prověřuje, zda je možné vkládat nebo vytahovat prádlo.

- Pokud symbol  zmizí z displeje, jsou dvířka pračky odemknutá. Můžete vkládat nebo vytahovat prádlo.

### Upozornění

- Nenechávejte dvířka otevřená příliš dlouho při vkládání / vytahování prádla, protože může vytéct voda.
- Při plnění není aktivní zobrazení naplnění.



Stiskněte tlačítko Start / Reload  pro pokračování programu.

- Pokud se symbol  rozsvítí na displeji, není možné vkládat nebo vytahovat prádlo.

**Upozornění:** Z bezpečnostních důvodů zůstávají dvířka uzamčená, když je hladina vody či teplota příliš vysoká, nebo pokud se buben otáčí.



## Změna programu

Spustíte-li omylem špatný program, můžete jej změnit takto:



1. Stiskněte tlačítko Start / Reload .
2. Zvolte jiný program.
3. Stiskněte tlačítko Start / Reload . Nový program se spustí od začátku.

## Přerušení programu



Pro programy při vysoké teplotě:

1. Stiskněte tlačítko Start / Reload .
2. Pro ochlazení prádla: Zvolte **máchání**.
3. Stiskněte tlačítko Start / Reload .



Programy při nízké teplotě:

1. Stiskněte tlačítko Start / Reload .
2. Zvolte **odčerpání**.
3. Stiskněte tlačítko Start / Reload .



## Konec programu během zastavení máchání

- - -  se zobrazí na displeji a bliká kontrolka tlačítka Start / Reload .

Pokračujte v programu:

- Stisknutím tlačítka Start / Reload  (prádlo bude odstředěno s výchozím nastavením počtu odstředivých otáček\*) nebo
- nastavením programového voliče na **o dčerpání**, a pak stisknutím tlačítka Start / Reload .

## Konec programu

 se zobrazí na displeji a zhasne kontrolka tlačítka Start / Reload .

## Vyndávání prádla / vypnutí spotřebiče

1. Otočením programového voliče do polohy vypnuto. Spotřebič se vypne.
2. Otevřete dvířka a vyndejte prádlo.
3. Zavřete vodovodní kohoutek.

**Upozornění:** Není požadováno u modelů Aqua-Stop.

### Upozornění

- Vždy vyčkejte, dokud program neskončí, protože spotřebič může být ještě zamčený.
- Na konci programu se spotřebič přepne do režimu úspory energie. Osvětlení se vypne a bliká tlačítko Start / Reload . Stiskněte jakékoliv tlačítko pro aktivaci panelu.

- \* V závislosti na zvoleném programu → Přehled programu na doplňkovém listu s pokyny k provozu a instalaci.

- Nenechávejte žádné prádlo v bubnu. Mohlo by se srazit při příštím praní nebo obarvit jiné prádlo.
- Odstraňte z bubnu všechny cizí předměty a pryžové těsnění – nebezpečí koroze.

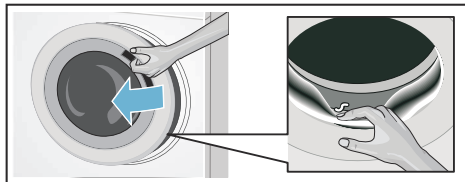

- Otřete do sucha pryžové těsnění a dvířka pračky.
- Nechte dvířka a zásuvku na prací prostředek otevřené, aby mohla zbylá voda vyschnout.

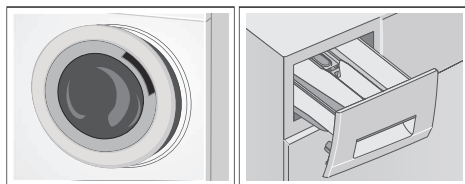

## Senzorika

### Množstevní automatika

Funkce množstevní automatiky ideálně přizpůsobuje spotřebu vody pro každý program podle typu látky a zatížení.

### Kontrolní systém nevyváženosti

Kontrolní systém nevyváženosti detekuje nevyvážení a zajišťuje rovnoměrné rozložení prádla opakovaným spuštěním a zastavení otáčení bubnu.

Pokud je prádlo extrémně nerovnoměrně rozložené, je rychlost odstředění snížena nebo není z bezpečnostních důvodů cyklus odstředění proveden.

**Upozornění:** Velké a malé kusy prádla umísťujte do bubnu rovnoměrně.  
→ "Co dělat v případě poruchy?" na straně 29



## Nastavení spotřebiče

Můžete změnit tato nastavení:

- hlasitost informačních signálů (např. na konci programu) nebo
- hlasitost signálů tlačítek.

Pro změnu těchto nastavení budete muset aktivovat režim nastavení.

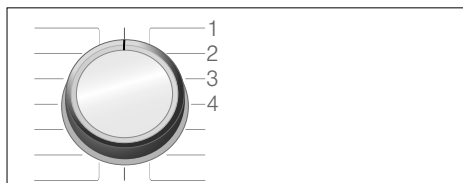

1/2/3/4...    polohy na programovém voliči

### Aktivace režimu nastavení

1. Otočte programový volič do polohy 1. Pračka se zapne.
2. Stiskněte tlačítko Start / Reload  a současně otočte programovým voličem ve směru hodinových ručiček do polohy 2. Uvolněte tlačítko.

Režim nastavení je aktivován a na displeji se zobrazí předvolená hlasitost informačních signálů (např. na konci programu).



## Změna hlasitosti

- Pro změnu hlasitosti **informačních signálů**, použijte tlačítko **Finished in (Odložený start)** když programový volič zůstává v poloze 2.
- Pro změnu hlasitosti **signálů tlačítek**, otočte programový volič do polohy 3. Použijte znovu tlačítko **Finished in (Odložený start)** pro změnu hlasitosti.

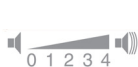

0 = vypnuto, 1 = potichu,  
2 = střední, 3 = hlasitě,  
4 = velmi hlasitě.

## Ukončení režimu nastavení

Nyní můžete proces ukončit a otočit programový volič do polohy vypnuto. Nastavení se uloží.



## Čištění a údržba

### **Varování**

#### **Nebezpečí života!**

Hrozí úraz elektrickým proudem při dotyku součástí pod napětím. Vypněte spotřebič a vytáhněte elektrickou zástrčku.

### **Varování**

#### **Nebezpečí otravy!**

Při čištění se mohou uvolňovat toxické výpary z čisticích prostředků, které obsahují rozpouštědla, např. čisticí rozpouštědlo.

Nepoužívejte čisticí prostředky, které obsahují rozpouštědla.

### **Pozor!**

#### **Poškození spotřebiče**

Čisticí prostředky, které obsahují rozpouštědla, např. čisticí rozpouštědla, mohou poškodit povrch a komponenty stroje.

Nepoužívejte čisticí prostředky, které obsahují rozpouštědla.

## Zabraňte hromadění zbytků pracích prostředků a vzniku zápachu dodržováním těchto pokynů:

### Upozornění

- Ujistěte se, že je místnost, ve které je pračka postavena, dobře odvětrána.
- Když není pračka používána, ponechte otevřená dvířka a zásuvku na prací prostředek.
- Občas spusťte praní s programem **bavlna 60 °C** s pracím práškem.

## Plášť / ovládací panel

- Otřete plášť a ovládací panel měkkým, vlhkým hadrem.
- Neprodleně odstraňte zbytky pracího prostředku.
- Nečistěte tlakovou vodou.

## Prací buben

Používejte čisticí prostředky bez chlóru, nepoužívejte ocelovou vlnu.

Pokud se v pračce vyskytne zápach, nebo pro vyčištění bubny, spusťte program **bavlna 90 °C** bez a použijte běžný prací prostředek.

## Odstraňování vodního kamene

Odstraňování vodního kamene by nemělo být nutné, je-li prací prostředek správně dávkován. Pokud je to ovšem nutné, postupujte podle pokynů výrobce prostředku na odstranění vodního kamene. Vhodné prostředky proti vodnímu kameni lze získat přes naše internetové stránky nebo prostřednictvím našeho zákaznického servisu. → *Strana 32*

## Zásuvka na prací prostředek a plášť

Po cyklu praní mohou zůstat zbytky pracího prostředku nebo změkčovače tkaniny v zásuvce na prací prostředek nebo v jeho uložení.

Odstranění zbytků:

1. Vytáhněte zásuvku na prací prostředek. Stlačte vložku dolů a zásuvku zcela vyjměte.

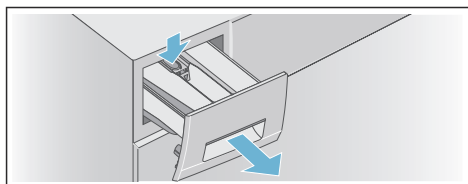

2. Vyjměte zásuvku.
  - a) Zatlačte prstem na vložku zdola směrem nahoru.

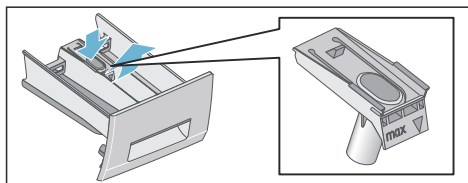

- b) Pokud je\* použita měrka pro tekutý prací prostředek, vytáhněte ji nahoru.

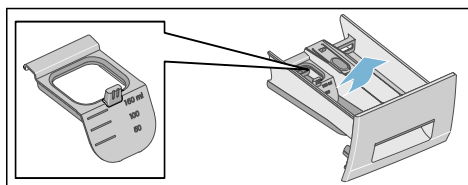

3. Vyčistěte zásuvku pracího prostředku a vložku vodou a kartáčem a osušte. Vyčistěte i vnitřek uložení.

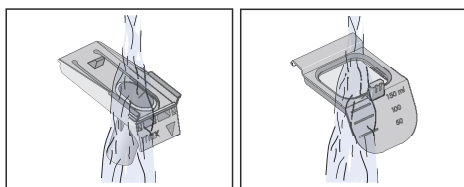
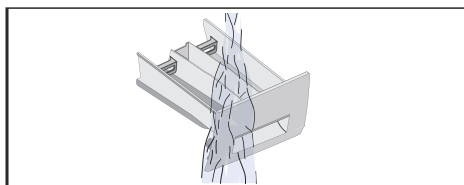

4. Osadte vložku a zajistěte ji na místě.
  - a) Nasuňte válec na vodící čep.

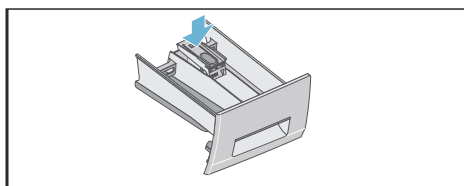

- b) Pokud je použita měrka\* pro tekutý prací prostředek, posuňte ji vpřed, sklopte a zaklapněte na místo.

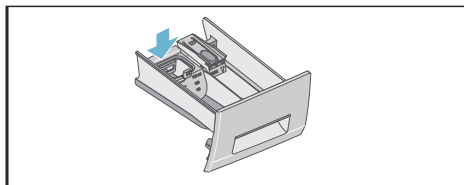

\* v závislosti na modelu

5. Zasuňte zásuvku na prací prostředek.

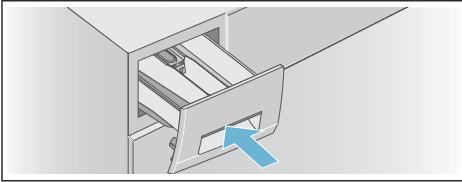

**Upozornění:** Nechte zásuvku na prací prostředek otevřenou, aby mohla zbylá voda vyschnout.

## Ucpání čerpadla

### Varování

#### Nebezpečí opaření!

Při praní za vysokých teplot se voda velmi ohřeje. Při styku s horkou vodou, se můžete opařit. Nechte vodu vychladnout.

#### Po vychladnutí vody:

1. Zavřete přívod vody, aby dovnitř nemohla přitékat další voda a nebude ji nutné vyčerpávat vypouštěcím čerpadlem.
2. Vypněte spotřebič. Odpojte elektrickou zástrčku.
3. Otevřete a odstraňte servisní kryt.

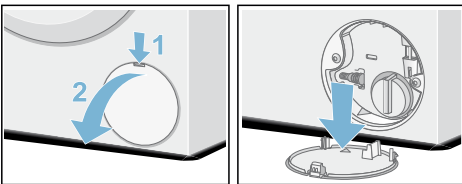

4. Uvolněte odtokovou hadici z uchycení. Sejměte těsnicí krytku a nechte vodu vytéct do vhodné nádoby.

Vraťte zpět těsnicí krytku a umístěte odtokovou hadici do uchycení.

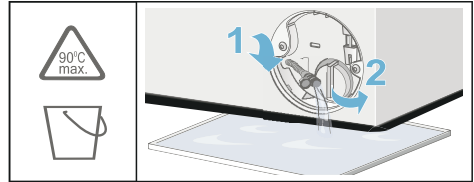

5. Opatrně vyšroubujte víčko čerpadla, zbytková voda může vytéct. Vyčistěte vnitřek, závit krytu čerpadla a pouzdro čerpadla. Oběžné kolo ve vypouštěcím čerpadle se musí otáčet. Našroubujte víčko čerpadla a pevně ho dotáhněte. Rukojeť musí být ve svislé poloze.

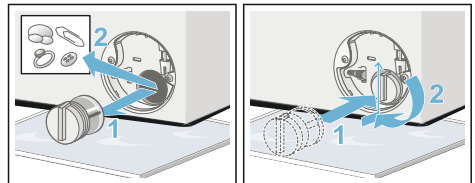

6. Umístěte servisní kryt zpět, zaklapněte ho na místo a zavřete ho.

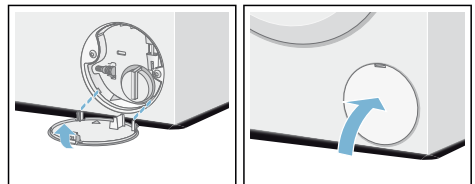

**Upozornění:** Aby nepoužitý prací prostředek při příštím praní nevtékal do odpadu, nalijte do přihrádky II přibližně 1 litr vody (bez pracího prostředku) a spusťte program **odčerpání**. Příště perte jako obvykle.

## Ucpání odtokové hadice u sifonu

1. Vypněte spotřebič. Odpojte elektrickou zástrčku.
2. Uvolněte hadicovou sponu. Opatrně vyjměte odtokovou hadici, zbytková voda může vytéct.
3. Vyčistěte odtokovou hadici a spojovací prvek sifonu.

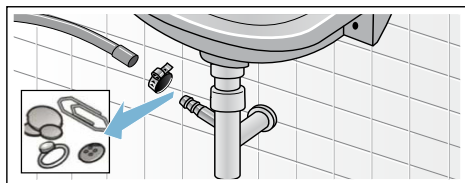

4. Znovu připojte odtokovou hadici a spoj zajistěte hadicovou sponou.

## Ucpání sítka v přívodu vody

### Varování

### Nebezpečí úrazu elektrickým proudem!

Aqua-Stop obsahuje elektrický ventil. Hrozí úraz elektrickým proudem při ponoření bezpečnostního ventilu Aqua-Stop do vody. Neponožte bezpečnostní ventil do vody.

Nejprve snižte tlak vody v přívodní hadici:

1. Zavřete přívod vody.
2. Zvolte libovolný program (kromě máchání / odstředění / odčerpání).
3. Stiskněte tlačítko Start / Reload . Nechte program běžet přibližně 40 sekund.
4. Otočením programového voliče do polohy vypnuto. Odpojte elektrickou zástrčku.

5. Vyčistěte sítko v přívodu vody: Odpojte hadici od přívodu vody. Vyčistěte sítko malým kartáčem.

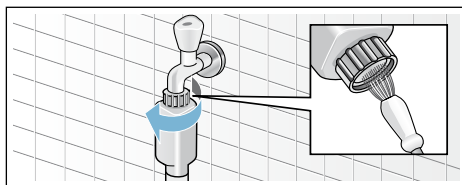

6. U modelů standardních a Aqua-Secure vyčistěte sítko na zadní straně spotřebiče: Odstraňte hadici ze zadní části spotřebiče. Vyjměte sítko kleštěmi, a pak ho vyčistěte.

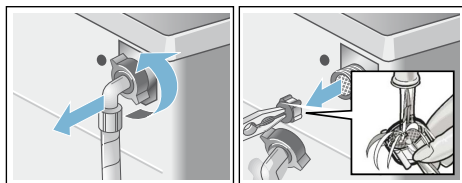

7. Zasuňte sítko, připojte hadici a zkontrolujte její těsnost.

## Co dělat v případě poruchy?

### Nouzové odblokování

- např. při výpadku proudu.

**Upozornění:** Program bude pokračovat po obnovení dodávky elektřiny.

#### **Varování**

##### **Nebezpečí opaření!**

Pokud perete při vysokých teplotách, hrozí nebezpečí opaření při styku s horkým pracím roztokem a prádlem. Pokud je to možné, nechte ho vychladnout.

#### **Varování**

##### **Nebezpečí zranění!**

Saháte-li do otáčejícího se bubnu, můžete si poranit ruce. Nesahejte do bubnu, pokud se otáčí. Vyčkejte, dokud se buben nezastaví.

### **Pozor!**

#### **Poškození vodou**





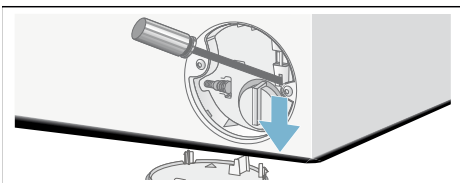

Jakákoliv vytékající voda může způsobit škody. Neotevírejte dvířka pračky, pokud je za oknem vidět voda.

#### **Pokud je nutné prádlo vyjmout, lze dvířka pračky otevřít takto:**

1. Vypněte spotřebič. Odpojte elektrickou zástrčku.
2. Vypusťte vodu.
3. Pomocí náradí zatáhněte dolů nouzové odblokování a uvolněte je. Dvířka pračky lze nyní otevřít.









## Informace na displeji

Displej	Příčina / řešení
 svítí	<ul style="list-style-type: none"> <li>■ Teplota je příliš vysoká. Počkejte, dokud teplota neklesne.</li> <li>■ Hladina vody je příliš vysoká. Není možné vkládat prádlo. Zavřete ihned dveře, je to nutné. Stiskněte tlačítko Start / Reload  pro pokračování programu.</li> </ul>
 bliká	<ul style="list-style-type: none"> <li>■ Prádlo může být zachycené. Znovu otevřete a zavřete dveře a stiskněte tlačítko Start / Reload .</li> <li>■ V případě potřeby zatlačením zavřete dveře nebo vyjměte nějaké prádlo, a pak je znovu zavřete.</li> <li>■ V případě potřeby vypněte spotřebič a znovu ho zapněte, nastavte program a zvolte své vlastní nastavení – spusťte program.</li> </ul>
 svítí	<ul style="list-style-type: none"> <li>■ Úplně otevřete <b>přívod vody se studenou vodou</b>,</li> <li>■ Přívodní hadice <b>je zlomená</b> / zachycená,</li> <li>■ Tlak vody je příliš nízký. Vyčistěte <b>sítko</b>. → <i>Strana 28</i></li> </ul>
<b>E: 18</b>	<ul style="list-style-type: none"> <li>■ Čerpadlo je ucpané. Vyčistěte čerpadlo. → <i>Strana 27</i></li> <li>■ <b>Odtoková hadice / trubka je ucpaná</b>. Vyčistěte <b>odtokovou hadici</b> v sifonu. → <i>Strana 28</i></li> </ul>
<b>E: 23</b>	V základové desce je voda, spotřebič netěsní. Zavřete <b>přívod vody</b> . Zavo- lejte <b>zákaznický servis</b> . → <i>Strana 32</i>
<b>E: 32</b>	Přerušovaně bliká s <b>End</b> na konci programu. Nejde o závadu – systém k zjišťování nevyváženého zatížení přerušil odstředovací cyklus, protože je prádlo nerovnoměrně rozložené. Rozložte v bubnu pračky malé a velké části prádla. Pokud je to nutné, odstředte prá- dlo ještě jednou.
	Dětská pojistka je aktivována – deaktivujte ji. → <i>Strana 22</i>
Jiné údaje	Vypněte spotřebič, počkejte pět sekund a pak ho znovu zapněte. Objeví-li se údaj znovu, zavolejte <b>zákaznický servis</b> . → <i>Strana 32</i>
* v závislosti na modelu	

## Co dělat v případě poruchy?

Závada	Příčina / řešení
Ze spotřebiče uniká voda.	<ul style="list-style-type: none"> <li>■ Správně připevněte <b>odtokovou hadici</b> nebo ji vyměňte.</li> <li>■ Dotáhněte šroubové připojení <b>odtokové hadice</b>.</li> </ul>
Pračka se neplní vodou.	<ul style="list-style-type: none"> <li>■ Stiskli jste tlačítko Start / Reload .</li> <li>■ Je <b>přívod vody otevřený</b>?</li> </ul>
Prací prostředek není dáv- kován.	<ul style="list-style-type: none"> <li>■ Nemůže být ucpané <b>sítko</b>? Vyčistěte <b>sítko</b>. → <i>Strana 28</i></li> <li>■ Je přívodní hadice zalomená nebo zachycená?</li> </ul>

Závady	Příčina / řešení
Dvířka nelze otevřít.	<ul style="list-style-type: none"> <li>Bezpečnostní funkce je aktivována. <b>Upozornění:</b> Z bezpečnostních důvodů zůstávají dvířka pračky uzamčená, když je hladina vody nebo teplota příliš vysoká (viz → <b>"Přerušení programu" na straně 23</b>) nebo pokud se buben otáčí.</li> <li>Je zvoleno - - (Zastavení máchání = bez závěrečného odstředění)? → <b>Strana 23</b></li> <li>Lze dvířka otevřít pouze pomocí nouzového odblokování? → <b>Strana 29</b></li> </ul>
Program se nespustí.	<ul style="list-style-type: none"> <li>Stiskli jste tlačítko Start / Reload  nebo <b>Finished in (Odložený start)</b>?</li> <li>Jsou dvířka zavřená?</li> <li>Je aktivovaná dětská pojistka ? Deaktivujte ji. → <b>Strana 22</b></li> </ul>
Buben sebou krátce trhne nebo zavibruje po spuštění programu.	Nejedná se o závadu – interní test motoru může způsobit krátké trnutí nebo zavibrování motoru při spuštění programu.
Voda se nevypouští.	<ul style="list-style-type: none"> <li>Je zvoleno - - (Zastavení máchání = bez závěrečného odstředění)? → <b>Strana 23</b></li> <li>Vyčistěte čerpadlo. → <b>Strana 23</b></li> <li>Vyčistěte <b>odtokovou</b> trubku nebo <b>odtokovou</b> hadici. → <b>Strana 28</b></li> </ul>
Není vidět vodu v bubnu.	Nejde o závadu – voda je pod viditelnou úroveň.
Výsledek odstředování není uspokojivý. Prádlo je mokré / příliš vlhké.	<ul style="list-style-type: none"> <li>Nejde o závadu – systém k zjišťování nevyváženého zatížení přerušil odstředovací cyklus, protože je prádlo nerovnoměrně rozloženo. Rozložte malé a velké kusy prádla v bubnu rovnoměrně.</li> <li>Jsou zvolené otáčky příliš nízké?</li> </ul>
Cyklus odstředění se spustí několikrát.	Nejde o závadu – systém pro zjišťování nevyváženého zatížení upravuje rovnováhu.
Program trvá déle než obvykle.	<ul style="list-style-type: none"> <li>Nejde o závadu – systém pro zjišťování nevyváženého zatížení upravuje rovnováhu opakovaným vyvažováním prádla.</li> <li>Nejde o závadu – systém detekce pěny je aktivní – byl zapnut cyklus máchání.</li> </ul>
Délka programu se v průběhu cyklu praní mění.	Nejde o závadu – sekvence programu je optimalizována pro konkrétní prací proces. To může změnit délku programu zobrazenou na displeji.
Zbývající voda v přihrádce na aviváž  .	<ul style="list-style-type: none"> <li>Nejde o závadu – účinek aviváže není narušen.</li> <li>V případě potřeby vyčistěte vložku.</li> </ul>
Zápach nebo mastné nánosy v pračce.	<p>Spusťte program <b>bavlna 90 °C</b> bez prádla.</p> <p>Vložte prací prášek nebo prací prostředek obsahující bělicí prostředek.</p> <p><b>Upozornění:</b> Aby nedocházelo k vzniku pěny, použijte pouze poloviční množství pracího prostředku, než doporučuje jeho výrobce. Nepoužívejte prací prostředky určené pro vlnu nebo jemné tkaniny.</p>
Pěna uniká ze zásuvky na prací prostředek.	Použili jste příliš mnoho pracího prostředku? → <b>"Detekce pěny" na straně 22</b>

Závady	Příčina / řešení
Hluk, vibrace a „cestování“ pračky během odstředovacích nebo vypouštěcích cyklů.	Hlasitost při čerpání je jiná než při praní. <ul style="list-style-type: none"> <li>■ Je spotřebič vyrovnán? Vyrovnajte spotřebič. → <i>Strana 38</i></li> <li>■ Jsou <b>nožičky</b> spotřebiče zajištěny? Zjistěte <b>nožičky</b> spotřebiče. → <i>Strana 38</i></li> <li>■ Byly odstraněny přepravní <b>pojistky</b>? Odstraňte přepravní <b>pojistky</b>. → <i>Strana 35</i></li> </ul>
Displej / kontrolky za chodu spotřebiče nefungují.	<ul style="list-style-type: none"> <li>■ Došlo k výpadku napájení?</li> <li>■ Spályly se pojistky? Nahodte / vyměňte pojistky.</li> <li>■ Pokud se závada opakuje, zavolejte <b>zákaznický servis</b>. → <i>Strana 32</i></li> </ul>
V prádle jsou zbytky pracího prostředku.	<ul style="list-style-type: none"> <li>■ Některé prací prostředky bez fosfátu obsahují nerozpustné zbytky.</li> <li>■ Zvolte <b>máchání</b> nebo prádlo po vyprání okartáčujte.</li> </ul>
Symbol  se na displeji rozsvítí v režimu pozastavení.	<ul style="list-style-type: none"> <li>■ Hladina vody je příliš vysoká. Není možné vkládat prádlo. Zavřete ihned dveře, je to nutné.</li> <li>■ Stiskněte tlačítko Start / Reload  pro pokračování programu.</li> </ul>
V režimu pozastavení, symbol  na displeji zhasne.	Dvířka se odemknou. Je možné vkládat prádlo.
Jestliže závadu nemůžete odstranit sami (po zapnutí a vypnutím <b>spotřebiče</b> ) nebo je nutné provést opravu: <ul style="list-style-type: none"> <li>■ Vypněte spotřebič a vytáhněte elektrickou zástrčku.</li> <li>■ Zavřete <b>přívod vody</b> a zavolejte <b>zákaznický servis</b>. → <i>Strana 32</i></li> </ul>	

## Zákaznický servis

Pokud nemůžete sami závadu odstranit, obraťte se prosím na náš **zákaznický servis**.

Vždy nalezneme vhodné řešení, aby se zamezilo zbytečným návštěvám techniků.

Poskytněte prosím **zákaznickému** servisu číslo výrobku (číslo E) a výrobní číslo (FD) spotřebiče.

E-Nr. _____	FD _____
-------------	----------

E-Nr.           Číslo výrobku  
FD              Výrobní číslo

Tyto informace naleznete (v závislosti na modelu):

- Na vnitřku vkládacích dvířek nebo servisního krytu.
- Na zadní straně přístroje.

### **Důvěřujte zkušenostem výrobce.**

Kontaktujte nás. Tak si můžete být jistí, že jsou opravy prováděny vyškolenými servisními pracovníky s použitím originálních náhradních dílů.



## Technické údaje

### Rozměry:

850 × 600 × 590 mm  
(výška × šířka × hloubka).

### Hmotnost

63 – 83 kg (v závislosti na modelu).

### Elektrické připojení:

Síťové napětí 220–240 V, 50 Hz

Jmenovitý proud 10 A

Jmenovitý výkon 2 300 W.

### tlak vody:

100–1 000 kPa (1–10 bar).

### Spotřeba energie ve vypnutém stavu:

0,12 W.

### Spotřeba energie ve stavu připraveno k použití (režim zapnuto):

0,50 W.

## Instalace a připojení

### Rozsah dodávky

#### Upozornění

- Zkontrolujte spotřebič, zda nebyl poškozen při přepravě. Nikdy nepoužívejte poškozený spotřebič. Máte-li jakékoli připomínky, kontaktujte prodejce, u něhož jste spotřebič koupili, nebo náš poprodejní servis.
- Vlhkost uvnitř bubnu zbyla po výstupním testování.

Obsah bubnu a hadic, dodávaných se spotřebičem, se bude lišit v závislosti na modelu.

#### ■ Standardní

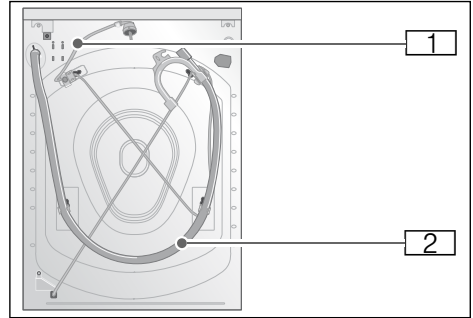

#### ■ Aqua-Secure

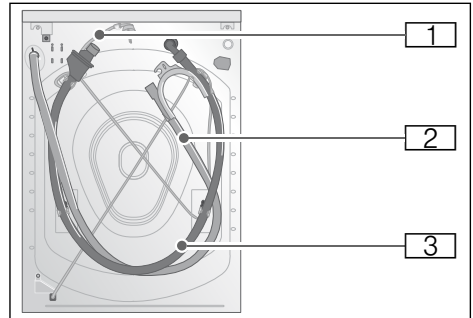

#### ■ Aqua-Stop

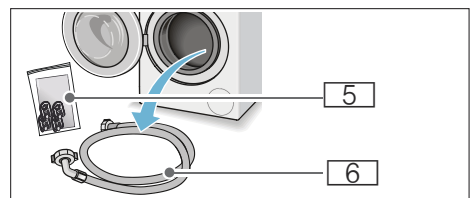
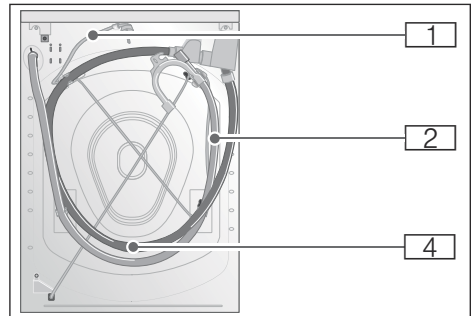

- 1 Přívodní kabel
  - 2 Odtoková hadice vody s kolenem
  - 3 Přívodní hadice vody na modelech Aqua-Secure
  - 4 Přívodní hadice vody na modelech Aqua-Stop
  - 5 Vak:
    - Provozní a instalační pokyny + doplňkový list s pokyny k provozu a instalaci
    - Adresář míst poprodejněho servisu\*
    - Záruka\*
    - Krytky na otvory po odstranění přepravních pojistek
    - Měrka\* pro tekutý prací prostředek
    - Adaptér s těsnicí podložkou od 21 mm = 1/2" do 26,4 mm = 3/4" \*
  - 6 Přívodní hadice vody na standardním modelu
- \* v závislosti na modelu

**Navíc** je nutná hadicová spona (průměr 24–40 mm, k dispozici u specializovaných prodejců) pro připojení odtokové hadice vody k sifonu.

### Potřebné nářadí

- Vodováha pro vyrovnání
- Klíč s:
  - WAF13 pro povolení přepravních konzol a
  - WAF17 pro vyrovnání nohou spotřebiče

## Bezpečnostní pokyny

### **Varování**

#### **Nebezpečí zranění!**

- Pračka je velmi těžká. Buďte opatrní při zvedání / přepravě pračky. Používejte ochranné rukavice.

- Pokud je pračka zvedána za své vyčnívající součásti (např. dveře pračky), mohou se komponenty ulomit a způsobit zranění. Nezvedejte pračku za vyčnívající součásti.
- Pokud není hadice a přívodní kabely správně vedeny, hrozí nebezpečí zakopnutí a zranění. Hadice a kabely ved'te tak, abyste vyloučili riziko zakopnutí.

### **Pozor!**

#### **Poškození spotřebiče**

Zmrzlé hadice mohou prasknout. Neinstalujte pračku v místech vystavených mrazům nebo venku.

### **Pozor!**

#### **Poškození vodou**

Připojení přívodní a odtokové hadice jsou pod vysokým tlakem vody. Abyste předešli úniku vody nebo poškození vodou, dodržujte pokyny v této kapitole.

### **Upozornění**

- Kromě těchto bezpečnostních informací mohou mít speciální požadavky místní dodavatelé vody a elektřiny.
- V případě pochyb si nechte zařízení připojit specialistou.

## Umístění spotřebiče

**Upozornění:** Pračka musí být vyrovnána do stabilní polohy, aby se nepohybovala.

- Plocha instalace musí být pevná a rovná.
- Nejsou vhodné měkké podlahy / podlahové krytiny.

## Instalace spotřebiče na podložce nebo dřevěném podstavci

### Pozor!

#### Poškození spotřebiče

Pračka může „cestovat“ a převrátit se z podstavce při otáčení bubnu.

Nožičky spotřebiče musí být zajištěny upevňovacími konzolami.

Objednací č. WMZ 2200, WX 975600, Z 7080X0

**Upozornění:** Na dřevěné trámové podlaze instalujte pračku:

- do rohu, je-li to možné,
- na voděodolný dřevěný panel (min. 30 mm silný), pevně přišroubovaný k podlaze.

## Instalace spotřebiče na podstavci se zásuvkou

Obj. číslo platformy: WMZ 20490, WZ 20490, WZ 20520

## Vestavba přístroje do kuchyňské linky

### Varování

#### Nebezpečí smrti!

Hrozí úraz elektrickým proudem při dotyku součástí pod napětím.

Nedemontujte krycí desku spotřebiče.

### Upozornění

- Je vyžadována šířka vestavného prostoru 60 cm.
- Pračku instalujte pouze pod souvislou pracovní desku, která je pevně spojena s ostatním nábytkem.

## Odstranění přepravních pojistek

### Pozor!

#### Poškození spotřebiče

- Spotřebič je pro přepravu zajištěn pomocí přepravních pojistek. Nejsou-li přepravní pojistky odstraněny, může se spotřebič při provozu poškodit. Před prvním použitím spotřebiče se přesvědčte, že jste zcela odstranili všechny čtyři přepravní pojistky. Uložte pojistky na bezpečném místě.
- Abyste zabránili poškození spotřebiče při případné budoucí přepravě, musíte na něj předem upevnit přepravní pojistky.

**Upozornění:** Šrouby a objímky uložte sešroubované na bezpečném místě.

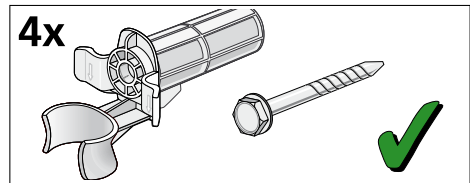

1. Vyjměte hadice z držáků.

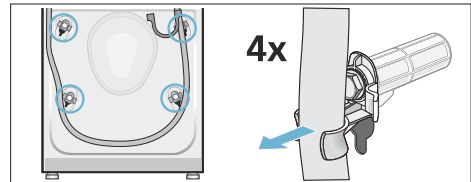

2. Uvolněte kabel z držáků. Odšroubujte a odstraňte všechny čtyři šrouby přepravních pojistek. Odstraňte objímky.

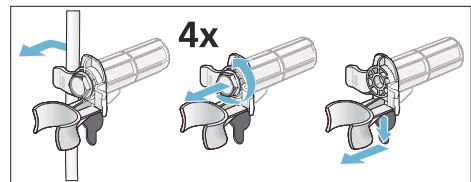

3. Nasadte kryty. Upevněte kryty na místě zatlačením na přichytky.

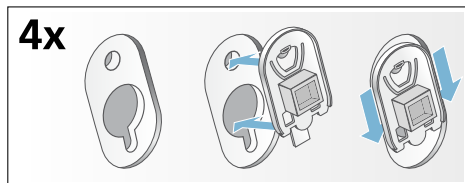

## Délky hadice a kabelu

- Připojení na levé straně

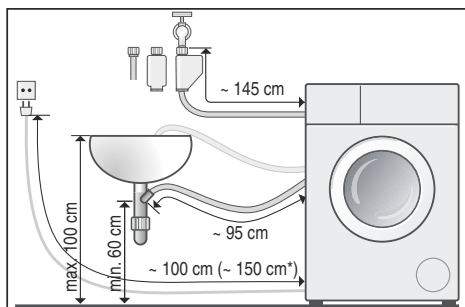

- Připojení na pravé straně

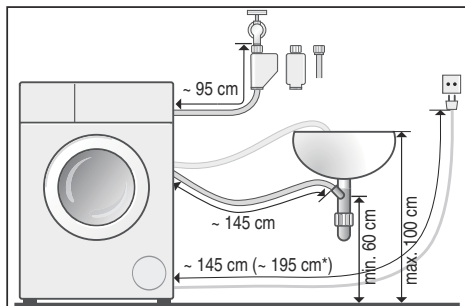

\* v závislosti na modelu

**Tip:** Dále uvedené je k dostání u specializovaných prodejců / v našem zákaznickém servisu:

- Nástavec pro Aqua-Stop a hadice přívodu studené vody (přibližně 2,5 m), objednáč. č. WMZ 2380, WZ 10130, Z 7070X0

- Delší přívodní hadice (přibližně 2,20 m) pro standardní modely.

## Přívod vody

**⚠ Varování**  
**Nebezpečí úrazu elektrickým proudem!**

Aqua-Stop obsahuje elektrický ventil. Hrozí úraz elektrickým proudem při ponoření bezpečnostního ventilu Aqua-Stop do vody. Neponořujte bezpečnostní ventil do vody.

## Upozornění

- Pračku používejte pouze s vodovodem se studenou vodou.
- Nepřipojujte přístroj ke směšovacímu kohoutu nízkotlakého bojleru.
- Nepoužívejte použitou přívodní hadici. Používejte pouze dodávanou přívodní hadici nebo takovou, kterou získáte u autorizovaného odborného prodejce.
- Přívodní hadici nezamotávejte ani nestlačujte.
- Přívodní hadici neupravujte (nezkracujte, neprořezávejte), jinak již nemusí být zaručena její pevnost.
- Šroubová připojení utáhněte pouze ručně. Jsou-li šroubová připojení utažena příliš pevně pomocí náradí (kleště), závity se mohou poškodit.
- Při připojování ke kohoutku 21 mm = 1/2" nejdříve připojte adaptér\* s těsnicí podložkou od 21 mm = 1/2" do 26,4 mm = 3/4".

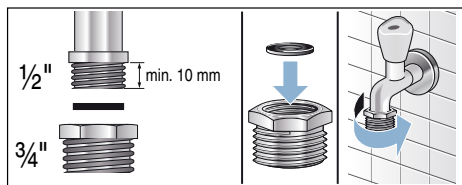

\* dodaný v závislosti na modelu

## Optimální tlak vody ve vodovodní síti

**Minimálně** 100 kPa (1 bar)

**Maximálně** 1 000 kPa (10 bar)

Při otevření kohoutu by měl být průtok vody nejméně 8 l/min.

Je-li tlak vody vyšší než tato hodnota, musí být nainstalován redukční ventil.

## Připojení

Připojte přívodní hadici k vodovodnímu kohoutku ( $\frac{3}{4}$ " = 26,4 mm) a ke spotřebiči (není nutné pro modely Aqua-Stop, protože u nich je nainstalována trvale):

- Model: **Standardní**

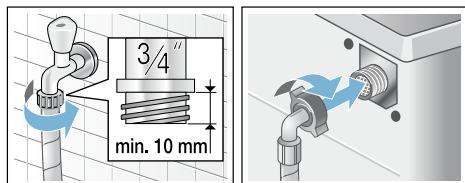

- Model: **Aqua-Secure**

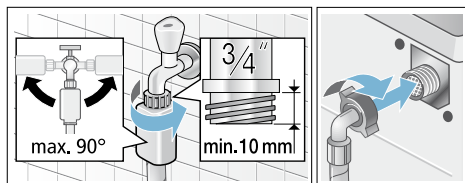

- Model: **Aqua-Stop**

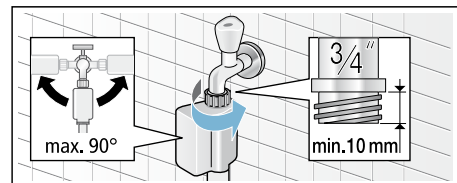

**Upozornění:** Opatrně otvírejte vodovodní kohoutek a kontrolujte těsnost spojů. Šroubový spoj je pod vodovodním tlakem.

## Odtok vody

### Pozor!

#### Poškození vodou

Pokud odtoková hadice vyklouzne z umyvadla nebo spoje během vypouštění vlivem velkého tlaku vody, může vytékající voda způsobit škody. Zajistěte odtokovou hadici, aby nemohla vyklouznout.

### Upozornění

- Přívodní hadici nezamotávejte ani ji podélně nezatěžujte.
- Výškový rozdíl mezi instalační plochou a výpustí: min. 60 cm, max. 100 cm.

Odtokovou hadici můžete uložit následovně:

- **Výstup do umyvadla**



#### Varování

#### Nebezpečí opaření!

Pokud perete při vysokých teplotách, hrozí nebezpečí opaření při styku s horkou vodou (např. při vylévání horké vody do umyvadla). Nesahejte do horké vody.

### Pozor!

**Poškození spotřebiče / látek** Pokud je konec odtokové hadice ponořen do vypouštěné vody, může dojít k zpětnému nasání vody do spotřebiče a k poškození spotřebiče / látek.

Ujistěte se, že:

- Zátka v umyvadle nebrání vypouštění.
- Konec odtokové hadice není ponořený do vypouštěné vody.
- Voda odtéká dostatečně rychle.

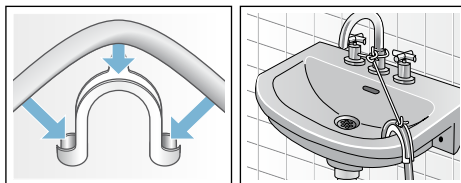

### ■ Vypouštění do sifonu

Spojovací bod musí být zajištěn pomocí hadicové spony o průměru 24–40 mm (k dispozici u specializovaných prodejců).

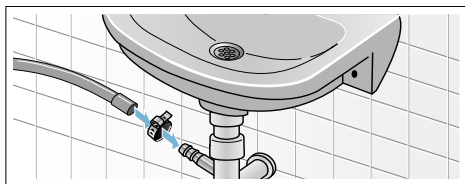

## Vyrovnaní spotřebiče

Vyrovnejte spotřebič pomocí vodováhy.

Nesprávné vyrovnaní může způsobit hlasitý hluk, vibrace a „cestování“.

1. Povolte pojistné matice klíčem otáčením ve směru hodinových ručiček.
2. Zkontrolujte vyrovnaní pračky vodováhou a v případě potřeby upravte. Změňte výšky otáčením nožičky spotřebiče. Všechny čtyři nožičky spotřebiče musí pevně stát na podlaze.
3. Pojistnou matici upevněte ke krytu. Přitom držte pevně nožičku a nepravujte její výšku. Pojistné matice na všech čtyřech nožičkách spotřebiče musí být pevně dotaženy ke krytu.

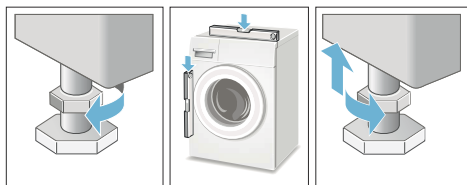

## Elektrické připojení

### **Varování**

#### **Nebezpečí života!**

Hrozí úraz elektrickým proudem při dotyku součástí pod napětím.

- Nikdy se nedotýkejte zástrčky mokřkýma rukama.
- Přívodní kabel vytahujte pouze za zástrčku a nikdy ne za kabel, protože by se mohl poškodit.
- Nikdy neodpojujte elektrickou zástrčku během provozu spotřebiče.

Dodržujte dále uvedené informace a zajištěte:

### Upozornění

- Síťové napětí a napětí uvedené na pračce (typový štítek) jsou stejné. Příkon a požadované pojistkové jistiění jsou uvedeny na typovém štítku.
- Pračka je připojena výhradně k přívodu střídavého proudu pomocí správně instalované uzemněné zásuvky.
- Elektrická zástrčka pasuje do zásuvky.
- Průřez kabelu je dostatečný.
- Je správně nainstalována uzemňovací soustava.
- Přívodní kabel vyměňuje pouze kvalifikovaný elektrikář (když je to nutné). Náhradní přívodní kabely jsou k dispozici u zákaznického servisu.
- Není použito několik zástrček / konektorů nebo prodlužovacích kabelů.
- Pokud je použit ochranný vodič s jističem, je použit pouze typ s vyobrazeným symbolem . Pouze tento symbol zaručuje shodu s aktuálně platnými předpisy.
- Je kdykoliv přístupná elektrická zástrčka.
- Přívodní kabel není zalomený, zmáčkнутý, upravovaný nebo proříznutý.
- Přívodní kabel není ve styku se zdrojem tepla.

## Před prvním praním

Před dodáním byl spotřebič důkladně zkontrolován. Pro odstranění zbytku vody z procesu testování, spusťte program praní bez prádla.

**Upozornění:** Pračka **musí být správně nainstalovaná a zapojená.** → *Strana 33*

1. Zkontrolujte spotřebič.  
**Upozornění:** Nikdy nepoužívejte poškozený spotřebič. Informujte zákaznický servis.
2. Odstraňte ochrannou fólii z horní části a ovládacího panelu.
3. Připojte elektrickou zástrčku.
4. Otevřete vodovodní kohoutek.
5. Nevkládejte žádné prádlo. Zavřete dvířka.
6. Spusťte program **bavlna 90 °C**.
7. Otevřete zásuvku na prací prostředek.
8. Nalijte přibližně 1 litr vody do přihrádky **II**.
9. Nalijte prací prostředek do přihrádky **II**.  
**Upozornění:** Aby nedocházelo k vzniku pěny, použijte pouze poloviční množství pracího prostředku, než doporučuje jeho výrobce. Nepoužívejte prací prostředky určené pro vlnu nebo jemné tkaniny.
10. Zavřete zásuvku na prací prostředek.
11. Stiskněte tlačítko Start / Reload .
12. Po skončení programu spotřebič vypněte.

**Vaše pračka je nyní připravena k použití.**

## Přeprava

Např. když se stěhujete.

### Přípravná práce:

1. Zavřete vodovodní kohoutek.
2. Snižte tlak vody v přívodní hadici.  
→ *"Ucpání sítka v přívodu vody" na straně 28*
3. Vypusťte zbylý prací roztok.  
→ *"Čerpadlo je ucpané" na straně 27*
4. Odpojte pračku od napětí.
5. Odstraňte hadice.

### Instalace přepravních pojistek:

1. Odstraňte kryty a uschovejte je na bezpečném místě.  
V případě potřeby použijte šroubovák.

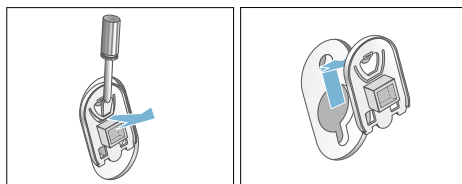

2. Vložte všechny čtyři objímky. Upněte kabel bezpečně do držáků. Vložte a upevněte šrouby.

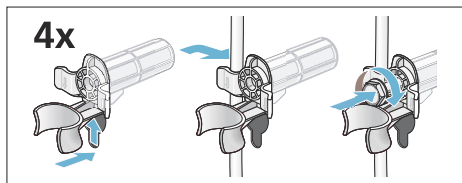

## **Před novým zapnutím spotřebiče:**

### **Upozornění**

- Převážné pojistky **musí** být odstraněny.  
→ "Odstranění přepravních pojistek" na straně 35
- Aby nepoužitý prací prostředek při příštím praní nevtékal do odpadu: Nalijte do přihrádky **II** přibližně 1 litr vody a spusťte program **odčerpání**.

Aqua  
Stop

## **Záruka na Aqua-Stop**

### **Pouze pro spotřebiče s funkcí Aqua-Stop**

Prodejce poskytuje na základě kupní smlouvy kromě záruky na spotřebič i dodatečnou záruku na náhradu škody dle následujících podmínek:

1. Pokud chybou našeho systému Aquastop došlo ke škodám, bude soukromým uživatelům za způsobené škody poskytnuta náhrada.
2. Poskytujeme doživotní záruku na způsobené škody.
3. Předpokladem nároku na záruku je odborná instalace a zapojení spotřebiče s funkcí Aquastop dle návodu; zahrnuje také řádně provedené Aquastop prodloužení (originální příslušenství). Záruka se nevztahuje na vadné přívody nebo vodní armatury připojené k Aquastop přípojce u přívodu vody.
4. Na spotřebiče s funkcí Aquastop není během provozu potřeba dohlížet. Po vypnutí spotřebiče není nutné přítok vody uzavírat. Učiňte tak pouze v případě delší nepřítomnosti, např. delší dovolené.



# INFORMAČNÍ LIST

BSH domácí spotřebiče s.r.o., Pekařská 695/10b, 155 00 Praha 5

Obchodní značka BSH



Značka	BOSCH
Model	WAN24060BY
Kapacita v kg	7
Třída energetické účinnosti	A+++
Ekoznačka EU	—
Vážená roční spotřeba energie v kWh <sup>1)</sup>	157
Spotřeba energie standardního programu: bavlna 60°C plná náplň	0,85
bavlna 60°C poloviční náplň	0,69
bavlna 40°C poloviční náplň	0,51
Vážená spotřeba energie ve vypnutém stavu	0,12 W
Vážená spotřeba energie v režimu ponechání v zapnutém stavu	0,5 W
Vážená roční spotřeba vody v l <sup>2)</sup>	9020
Třída účinnosti odštěďování A (nejlepší) ... G (horší)	B
Max. počet otáček odštěďování za min. bavlna 60°C	1200
Zbytková vlhkost v %	55
Standardní programy, ke kterým se vztahují informace na štítku a informačním listě <sup>4)</sup>	bavlna 60°C bavlna 40°C
Trvání standardního programu: bavlna 60°C plná náplň	200
bavlna 60°C poloviční náplň	200
bavlna 40°C poloviční náplň	200
Trvání režimu ponechání v zapnutém stavu	—
Hlučnost v dB (A) re 1 pW <sup>3)</sup> : praní	54
odštěďování	74
Spotřebič určen k vestavbě	ne

- 1) Spotřeba energie v kWh za rok na základě 220 standardních pracích cyklů s programy bavlna 60°C a 40°C s celou a poloviční náplní a spotřeba v režimech s nízkou spotřebou energie. Skutečná spotřeba energie bude záviset na tom, jak je spotřebič používán.
- 2) Spotřeba vody v l za rok na základě 220 standardních pracích cyklů s programy bavlna 60°C a 40°C s celou a poloviční náplní a spotřeba v režimech s nízkou spotřebou energie. Skutečná spotřeba vody bude záviset na tom, jak je spotřebič používán.
- 3) Úroveň emisí hluku šířeného vzduchem vyjádřená v dB (A) re 1 pW zaokrouhlená na nejbližší celé číslo během fází praní a odštěďování u standardního programu bavlna 60°C s plnou náplní
- 4) Tyto programy jsou vhodné pro praní běžně znečištěného bavlněného prádla a jedná se o nejučinnější programy z hlediska kombinované spotřeby energie a vody.

Případné technické změny, tiskové chyby a odlišnosti ve vyobrazení jsou vyhrazeny bez upozornění.

Aktuální návod najdete na webových stránkách [www.bosch-home.com/cz](http://www.bosch-home.com/cz).

# Záruční list



**BOSCH**

Stvořeno pro život

firmy **BSH** domácí spotřebiče s.r.o.  
Dovozce: BSH domácí spotřebiče s.r.o.  
Pekařská 10a  
155 00 Praha 5  
tel.: +420 251 095 555

**10 let**

záruka na motor

Výrobek:	Údaje o prodeji: Obchodní jméno (jméno a příjmení*):
Výrobce:  <b>BOSCH</b> Stvořeno pro život	Adresa firmy (bydliště*):
Typ (E-Nr.):	
Výrobní číslo (FD):	IČ: DIČ: Adresa firmy:
Datum prodeje:	Tel.:

\*pouze u fyzických osob

Na motor výše uvedeného výrobku je výrobcem poskytována **záruční lhůta** v délce trvání **10 let**.

Upozornění: **Při reklamaci motoru** s prodlouženou zárukou je potřeba předložit nejen doklad o koupi spotřebiče, **ale také tento záruční list**, který uživatele opravňuje **k prodloužené záruce na motor v délce 10 let od data zakoupení**.

Zápisy o provedených opravách:

Dat. objed. opravy	Datum dokončení	Číslo oprav. listu	Stručný popis závady

# NOVINKA: 10 let záruka na motor

A to neříkáme jen tak. To Vám opravdu garantujeme. V případě vybraných automatických praček dokonce po dobu příštích 10 let.

## Záruční podmínky na motor automatické pračky WAN24060BY

Kromě obecné záruky na spotřebiče poskytujeme nyní dle níže uvedených podmínek také speciální záruku na motor automatické pračky WAN24060BY, zakoupené od 15.09.2015. Zákonná odpovědnost prodejce vyplývající z běžné kupní smlouvy s koncovým zákazníkem tím zůstává nedotčena:

1. Odstraníme všechny závady motoru EcoSilence Drive, které byly prokazatelně způsobené vadou materiálu a/nebo výrobní vadou.
2. Záruční doba činí 10 let a je zahájena dnem zakoupení spotřebiče prvním koncovým zákazníkem. Záruka musí být v záruční době uplatněna u některého z našich servisních partnerů (případně u prodejce). Předpokladem pro uplatnění záruky je předložení originálního dokladu o zakoupení spotřebiče či záručního listu.
3. Záruku nelze uplatnit, je-li závada motoru EcoSilence Drive způsobena nevhodným užíváním spotřebiče, neobvyklým používáním pro domácnost, nedodržením návodu k obsluze či montážních pokynů.
4. V případě uznání garančního nároku bude motor EcoSilence Drive dle uvážení servisního technika na místě opraven, nebo nahrazen motorem novým. V rámci speciální prodloužené záruky pak zaniká nárok na výměnu celého spotřebiče. Vyměněné náhradní díly se stávají majetkem společnosti BSH domácí spotřebiče s.r.o.
5. Garanční oprava motoru EcoSilence Drive pak v rámci této speciální záruky (po uplynutí zákonné záruky) nezpůsobuje zahájení nové záruční doby, ani její prodloužení.
6. Další nároky, zvláště pak na náhradu škod vzniklých mimo spotřebič, jsou vyloučeny, nevylučuje-li taková odpovědnost přímo ze zákona.

Tyto záruční podmínky platí pro motor EcoSilence Drive, který je součástí výše uvedené pračky, zakoupené v České republice.

BSH domácí spotřebiče s.r.o.  
Pekařská 695/10a  
155 00 Praha 5  
Česká republika

## **Ujištění dovozce o vydání prohlášení o shodě**

Vážení zákazníci,

dle § 13, odst.5 zákona č.22/97 Sb. Vás ujišťujeme, že na všechny výrobky distribuované společností BSH domácí spotřebiče s.r.o. našim obchodním partnerům bylo vydáno prohlášení o shodě ve smyslu zákona č. 22/97 Sb. a příslušných nařízení vlády.

Toto ujištění dovozce o vydání prohlášení o shodě se vztahuje na všechny výrobky včetně plynových spotřebičů, které jsou obsaženy v aktuálním ceníku firmy BSH domácí spotřebiče s.r.o.

## **Prohlášení o hygienické nezávadnosti výrobků**

Všechny výrobky distribuované společností BSH domácí spotřebiče s.r.o. a přicházející do styku s potravinami splňují požadavky o hygienické nezávadnosti dle zákona č.258/2000 Sb., vyhlášky 38/2001 Sb. Toto prohlášení se vztahuje na všechny výrobky přicházející do styku s potravinami uvedené v aktuálním ceníku firmy BSH domácí spotřebiče s.r.o.

## **Záruční podmínky**

Na tento uvedený výrobek je poskytována záruční lhůta 24 měsíců (ode dne prodeje).

Základním průkazem práv spotřebitele ve smyslu Občanského zákoníku je pořizovací doklad (paragon, faktura, leasingová smlouva ap.). Pokud byl při prodeji vydán záruční list, je tento součástí výrobku s výrobním číslem uvedeným na přední straně tohoto záručního listu. Zejména v případech delší než zákonné záruční lhůty je proto záruční list jediným průkazným dokladem práv uživatele pro uznání prodloužené záruky. Ve vlastním zájmu ho proto uschovejte. Nedílnou součástí záručního listu je doklad o pořízení (paragon, faktura, leasingová smlouva apod.) Pro případ prodloužené záruční lhůty z důvodu dříve provedených oprav je nutno předložit i opravní listy z těchto oprav.

Bezplatný záruční servis je možno poskytnout jen v případě předložení pořizovacího dokladu nebo v případě prodloužené záruky i vyplněného záručního listu (musí obsahovat druh spotřebiče, typové označení, výrobní číslo, datum prodeje a označení prodávajícího v souladu s § 620 odst. 3 Občanského zákoníku). Záruční list vyplňuje prodejce a je v zájmu spotřebitele zkontrolovat správnost a úplnost uvedených údajů. Záruční list je platný pouze v originálu, na kopie nebude brán zřetel.

Záruční oprava se vztahuje výhradně na závady, které vzniknou průkazně v době platné záruční lhůty, a to vadou materiálu nebo výrobní vadou. Takto vzniklé závady je oprávněn odstranit pouze autorizovaný servis. Uplatnit záruku může spotřebitel u autorizovaného servisu nebo v prodejně, kde byl spotřebič zakoupen. Zvolí-li spotřebitel jiný, než nejbližší autorizovaný servis, bude na něm, aby nesl v souvislosti s tím zvýšené náklady.

### **Ze záručních oprav jsou vyloučeny zejména tyto případy:**

- výrobek byl instalován nebo používán v rozporu s návodem k obsluze, příp. s návodem na montáž
- údaje na záručním listu nebo dokladu o zakoupení se liší od údajů na výrobním štítku spotřebiče
- při chybějícím nebo poškozeném výrobním štítku spotřebiče
- je-li výrobek používán k jinému než výrobcem stanovenému účelu - spotřebič je určen k používání v domácnosti.
- záruka neplatí, je-li výrobek používán k profesionálním nebo komerčním účelům
- mechanické poškození (závady vzniklé při přepravě)
- poškození vzniklá nepozorností, živelnou pohromou nebo jinými vnějšími vlivy (např. vyšším napětím v elektrorozvodné síti, extrémně tvrdou vodou apod.)
- neodborným zásahem, nepovolenými konstrukčními změnami nebo opravou provedenou neoprávněnou osobou
- běžná údržba nebo čištění, instalace, programování, kontrola parametrů výrobku
- opotřebením vzniklé používáním spotřebiče

### **Rozšířená záruka nad rámec zákona**

U spotřebičů (pračky, myčky) sériově vybavených systémem Aqua-Stop (patent fy BSH) je výrobcem poskytnuta záruka na škody způsobené chybou tohoto systému. Na tyto škody poskytneme náhradu soukromému spotřebiteli a to po celou dobu životnosti spotřebiče.

### **Upozornění pro prodejce**

Prodejce je povinen dát zákazníkovi platný prodejní doklad, kde bude uvedeno datum prodeje a označení spotřebiče a na požádání zákazníka je povinen vystavit správně a úplně vyplněný záruční list v den prodeje výrobku. Při případné předprodejní reklamaci je třeba předložit řádně vyplněný reklamační protokol.

„Spotřebič není určený pro používání osobami (včetně dětí) se sníženými fyzickými, smyslovými a nebo mentálními schopnostmi, a nebo s nedostatkem zkušeností a vědomostí, pokud jim osoba zodpovědná za jejich bezpečnost neposkytne dohled a nebo je nepoučila o používání spotřebiče.“

## **Kontakt na servis domácích spotřebičů BOSCH**

BSH domácí spotřebiče, s.r.o.

Pekařská 695/10b

155 00 Praha 5

tel.: +420 251 095 546

email: [opravy@bshg.com](mailto:opravy@bshg.com)

### **Objednávky příslušenství a náhradních dílů**

email: [dily@bshg.com](mailto:dily@bshg.com)

Aktuální informace o servisu naleznete na internetových stránkách  
[www.bosch-home.com/cz](http://www.bosch-home.com/cz).

Zde máte také možnost sjednat opravu pomocí online formuláře.



**WAN24060BY**



**BOSCH**

**sk** Návod na použitie a inštaláciu

## Vaša nová práčka

Rozhodli ste sa pre práčku značky Bosch.

Venujte prosím niekoľko minút vášho času na prečítanie a zoznámenie sa s prednosťami vašej práčky.

Na zabezpečenie vysokej kvality značky Bosch bola u každej práčky, ktorá opúšťa náš podnik, starostlivo preskúšaná jej funkčnosť a bezchybný stav.

Ďalšie informácie k našim výrobkom, príslušenstvu, náhradným dielom a servisu nájdete na našej internetovej stránke [www.bosch-home.com/sk](http://www.bosch-home.com/sk) alebo sa obráťte na naše strediská zákazníckeho servisu.

Ak návod na použitie a inštaláciu opisuje rôzne modely, bude na príslušných miestach upozornené na rozdiely.



Práčku uveďte do prevádzky až po prečítaní tohto návodu na použitie a inštaláciu!

## Pravidlá zobrazenia

### Varovanie!

Táto kombinácia symbolu a signálneho slova upozorňuje na možnú nebezpečnú situáciu. Následkom nerešpektovania varovania môže byť smrť alebo poranenia.

### Pozor!

Toto signálne slovo upozorňuje na možnú nebezpečnú situáciu. Následkom nerešpektovania môže dôjsť k materiálnym škodám a/alebo škodám na životnom prostredí.

### Upozornenie / tip

Upozornenia týkajúce sa optimálneho používania spotrebiča / užitočné informácie.

### 1. 2. 3. / a) b) c)

Jednotlivé kroky postupu sa zobrazia označené číslami alebo písmenami.

■ / -

Výpočet (vymenovanie) sa zobrazí označený okienkami alebo odrážkami.



# Obsah

	<b>Použitie podľa určenia.....</b>	<b>4</b>	Zmena predvoľby programu.....	<b>20</b>
	<b>Bezpečnostné pokyny.....</b>	<b>5</b>	Zmena prednastavenie programu.....	<b>20</b>
	Elektrická bezpečnosť.....	5	Vloženie bielizne do bubna.....	21
	Nebezpečenstvo poranenia.....	5	Dávkovanie a plnenie pracími a ošetrovacími prostriedkami (aviváž).....	21
	Bezpečnosť detí.....	5	Spustenie programu.....	22
	<b>Ochrana životného prostredia.....</b>	<b>7</b>	Detská poisťka.....	23
	Obal/starý spotrebič.....	7	Doplnenie/vyberanie bielizne.....	23
	Tipy na úsporu.....	7	Zmena programu.....	23
	<b>Zoznámenie sa so spotrebičom.....</b>	<b>8</b>	Prerušenie programu.....	23
	Práčka.....	8	Koniec programu počas zastavenia plákania.....	24
	Ovládací panel.....	9	Koniec programu.....	24
	Displej.....	10	Vyberanie bielizne/vypnutie spotrebiča.....	24
	<b>Prehľad programov.....</b>	<b>12</b>		<b>Senzorika.....</b>
	<b>Údaje o spotrebe.....</b>	<b>14</b>	Množstvomá automatika.....	24
	<b>Bielizeň.....</b>	<b>16</b>	Kontrolný systém nevyváženosti.....	25
	Príprava bielizne.....	16		<b>Nastavenie spotrebiča.....</b>
	Triedenie bielizne.....	16		<b>25</b>
	Škrobenie.....	17		<b>Čistenie a údržba.....</b>
	Farbenie / bielenie.....	17		<b>25</b>
	Namáčanie.....	17	Plášť práčky/ovládací panel.....	26
	<b>Prací prostriedok.....</b>	<b>17</b>	Prací bubon.....	26
	Výber správneho pracieho prostriedku.....	17	Odstránenie vodného kameňa.....	26
	Úspora energie a pracieho prostriedku.....	18	Zásuvka na prací prostriedok a kryt.....	26
	<b>Predvoľby programu.....</b>	<b>18</b>	Upchatie čerpadla.....	27
	rpm (Rýchlosť odstredivých otáčok).....	18	Upchatie odtokovej hadice pri sifóne.....	28
	Finished in (Odložený štart).....	19	Upchatie filtra pri prívoде vody.....	28
	<b>Prednastavenie programov.....</b>	<b>19</b>		<b>Čo robiť v prípade poruchy?.....</b>
	Speed / Eco Perfect.....	19		<b>29</b>
	<b>Obsluha spotrebiča.....</b>	<b>20</b>	Núdzové odblokovanie.....	29
	Príprava práčky.....	20	Informácie na displeji.....	30
	Zapnutie spotrebiča/výber programu.....	20	Čo robiť v prípade poruchy?.....	30

	Zákaznícky servis.....	32
	Technické údaje.....	33
	Inštalácia a pripojenie.....	33
	Rozsah dodávky.....	33
	Bezpečnostné pokyny.....	34
	Umiestnenie spotrebiča.....	34
	Inštalácia spotrebiča na podložke alebo na drevenú trámovú podlahu.....	35
	Inštalácia spotrebiča na podstavec so zásuvkou.....	35
	Zabudovanie spotrebiča do kuchynskej linky.....	35
	Odstránenie prepravných poistiek .....	35
	Dĺžky hadice a kábla.....	36
	Prívod vody.....	36
	Odtok vody.....	37
	Vyrovnanie spotrebiča.....	38
	Elektrické pripojenie.....	39
	Pred prvým práním.....	39
	Preprava.....	40
	<b>Záruka na Aqua-Stop .....</b>	<b>40</b>

## Použitie podľa určenia

- Len pre súkromné domáce použitie.
- Práčka je určená pre tkaniny vhodné na pranie v práčke, a pre tkaniny a vlnu vhodnú na ručné pranie v roztoku čistiaceho prostriedku.
- Na prevádzku so studenou vodou a bežnými prácami a ošetrovacími prostriedkami (avivážou), ktoré sú vhodné na používanie v práčkach.
- Pri dávkovaní všetkých pracích prostriedkov, prísad, ošetrovacích prostriedkov (aviváže) a čistiacich prostriedkov vždy postupujte podľa pokynov výrobcu.
- Práčku môžu obsluhovať deti nad 8 rokov a osoby so zníženými fyzickými, zmyslovými alebo mentálnymi schopnosťami, alebo osoby s nedostatkom skúseností a znalostí, pokiaľ sú **pod dozorom** alebo boli so zariadením **oboznámené** zodpovednou osobou. Deti nesmú bez dozoru vykonávať akékoľvek čistenie alebo údržbu.
- K práčke nepúšťajte deti do 3 rokov.
- Domácim zvieratám zabráňte prístupu k práčke.
- Tento spotrebič je určený na používanie až do maximálnej výšky 4 000 metrov nad morom.

### **Pred prvým použitím spotrebiča:**

Prečítajte si prevádzkové a inštaláčn é pokyny a všetky ďalšie informácie dodané spoločne s práčkou.

Všetky dokumenty uchovajte pre ďalšie použitie alebo pre ďalšieho majiteľa.

## **Bezpečnostné pokyny**

### Elektrická bezpečnosť

#### **Varovanie**

#### **Nebezpečenstvo usmrtenia!**

Ak sa dotknete častí pod napätím, hrozí nebezpečenstvo zásahu elektrickým prúdom.

- Nikdy sa nedotýkajte ani nadržte elektrickú zástrčku mokrými rukami.
- Napájací kábel ťahajte len za zástrčku a nikdy nie za kábel samotný, pretože by ste ho mohli poškodiť.

### Nebezpečenstvo poranenia

#### **Varovanie**

#### **Riziko poranenia!**

- Práčka je veľmi ťažká. Pri zdvíhaní/ preprave práčky buďte opatrný. Používajte ochranné rukavice.
- Ak práčku budete dvíhať za vyčnievajúce časti (napr. dvierka práčky), môžete tieto časti zlomiť a môže dôjsť k zraneniu. Práčku nedvíhajte za vyčnievajúce časti.
- Ak na práčku vystúpite, môže sa horná plocha prelomiť a spôsobiť tak zranenie. Nestúpajte na hornú časť práčky.

- Ak sa o otvorené dvierka práčky opriete/sadnete si na ne, práčka sa môže prevrátiť a spôsobiť zranenie. Neopierajte sa o otvorené dvierka práčky.
- **Nesiahajte rukami do bubna počas jeho točenia, môže spôsobiť poranenie rúk. Nesiahajte do bubna keď sa ešte otáča. Počkejte, kým sa bubon prestane otáčať.**

#### **Varovanie**

#### **Nebezpečenstvo oparenia!**

Keď periete pri vysokých teplotách, hrozí potenciálne nebezpečenstvo oparenia v prípade kontaktu s horúcim roztokom pracieho prostriedku (napr. pri vypúšťaní horúceho pracieho roztoku do umývadla). Nesiahajte na horúci roztok pracieho prostriedku.

### Bezpečnosť detí

#### **Varovanie**

#### **Nebezpečenstvo usmrtenia!**

- Ak deti necháte hrať sa s práčkou, hrozí riziko usmrtenia alebo poranenia.
  - Nenechávajte deti v blízkosti práčky bez dozoru.
  - Nedovoľte deťom hrať sa s práčkou.

- Deti sa môžu v spotrebiči zamknúť, čím môže dôjsť k ohrozeniu ich života. Pri likvidácii starých spotrebičov:
  - Odpojte zástrčku sieťového kábla.
  - Odrežte sieťový kábel a spolu so zástrčkou ho odstráňte.
  - Zlikvidujte zámok na dvierkach práčky.

### **Varovanie**

#### **Nebezpečenstvo udusenía!**

Ak deťom dovolíte hrať sa s obalovým materiálom, môžu sa do neho zabaliť/zamotať alebo si ho môžu nasadiť na hlavu a zadusiť sa. Uchovávajte obaly, plastové fólie a súčasti balenia mimo dosahu detí.

### **Varovanie**

#### **Riziko otravy!**

Po požití pracíc a ošetrovacích prostriedkov (aviváže) môže dôjsť k otrave. Uchovávajte pracie a ošetrovacie prostriedky (aviváž) mimo dosahu detí.

### **Varovanie**

#### **Podráždenie očí/pokožky!**

Kontakt s pracími a ošetrovacími prostriedkami (avivážou) môže spôsobiť podráždenie očí alebo pokožky. Uchovávajte pracie a ošetrovacie prostriedky (aviváž) mimo dosahu detí.

### **Varovanie**

#### **Nebezpečenstvo poranenia!**

Pri praní pri vysokých teplotách sa sklo na dvierkach práčky zahrieva. Zabráňte, aby sa deti dotýkali dvierok práčky.



## Ochrana životného prostredia

### Obal/starý spotrebič



Obaly likvidujte ekologickým spôsobom.

Tento spotrebič je označený v súlade s európskou smernicou 2012/19/EÚ týkajúcou sa používania elektrických a elektronických spotrebičov (odpad z elektrických a elektronických zariadení – OEEZ).

Smernica špecifikuje rámec pre zber a recykláciu použitých spotrebičov a platí v celej EÚ.

### Tipy na úsporu

- Pre optimálnu úsporu energie a vody naplňte spotrebič maximálnym množstvom bielizne pri každom programe.  
Prehľad programov  
→ Doplnkový list pre pokyny na prevádzku a montáž.
- Bežne znečistenú bielizeň perte bez predpierania.
- Úspora energie a pracieho prostriedku pri praní mierne a bežne znečistenej bielizne.  
→ "Prací prostriedok" na strane 17
- Teploty, ktoré môžu byť zvolené odkazujú na štítky týkajúce sa starostlivosti o textil. Teploty v práčke sa môžu od nich líšiť, aby sa dosiahla najoptimálnejšia kombinácia úspory energie a výsledkov pri praní.
- Z dôvodu úspory energie sa spotrebič prepne do režimu úspory energie. Po niekoľkých minútach podsvietenie displeja zhasne a začne blikať tlačidlo Start/Reload .  
→ "Displej" na strane 10
- Ak je bielizeň následne potrebné usušiť v sušičke, zvolte rýchlosť odstreďovania podľa pokynov výrobcu sušičky.

## Zoznámenie sa so spotrebičom

### Práčka

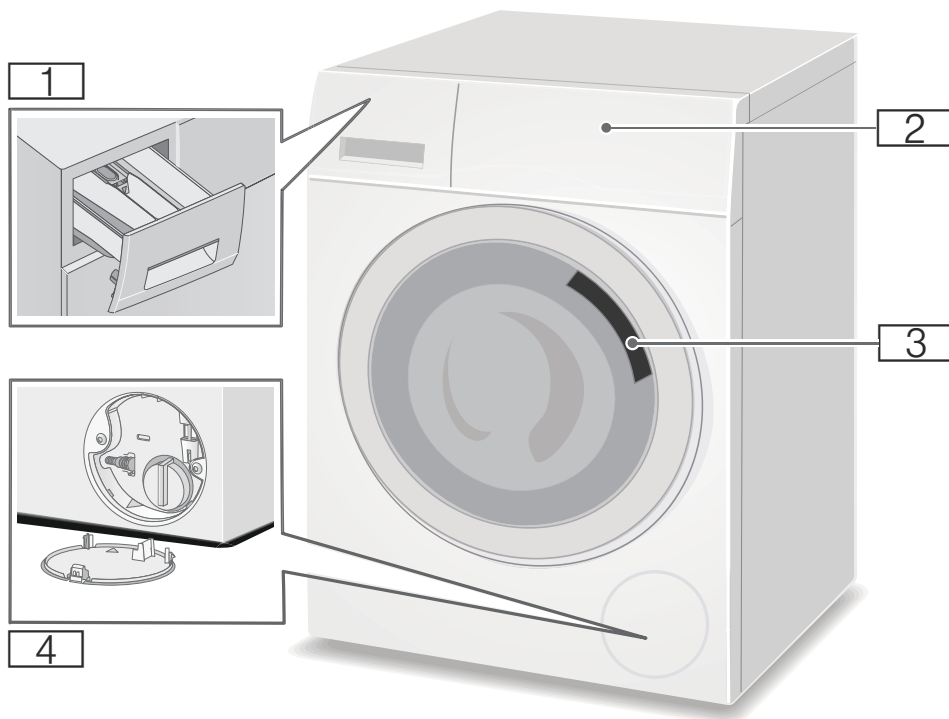

- 1** Zásuvka na prací prostriedok
- 2** Ovládací panel/ displej
- 3** Plniace dvierka s otváracou klapkou
- 4** Servisné veko

## Ovládací panel

Ovládací panel sa líši v závislosti od modelu

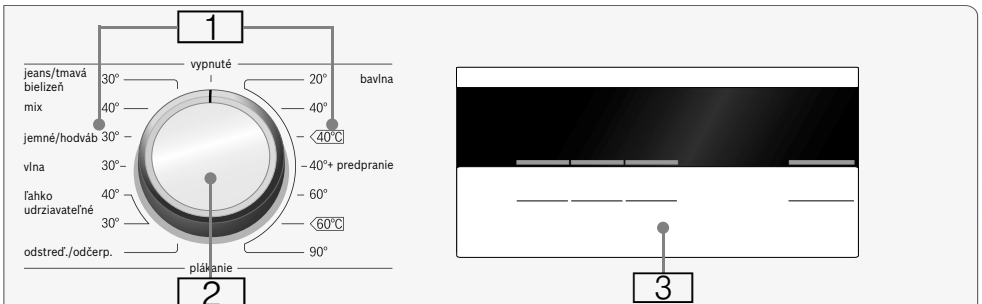

- 1 Programy → Doplnkový list pre pokyny na prevádzku a montáž.
- 2 Volič programov
- 3 Displej pre nastavenia a informácie

**Upozornenie:** Tlačidlá sú citlivé. Stačí ich stláčať jemne.

## Displej

**Upozornenie:** V tabuľke sú uvedené možnosti nastavení a informácie zobrazované na displeji. Tieto sa môžu líšiť v závislosti od modelu.

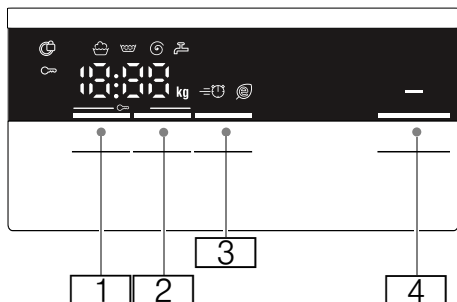











Tlačidlo	Zobrazený indikátor (kontrolka)	Opis
1	<p>Voliteľný rpm (Otáčky pri odstreďovaní)</p> <p>- - - 0 -</p> <p>1400** Ⓞ</p>	<p>ot/min; 0 = bez odstredenia, len vypúšťanie; - - - = Zastavené plákanie</p>
2	<p>Finished in (Odložený štart)</p> <p>napr. 2:30</p> <p>1 - 24 h</p>	<p>Trvanie programu závisí od výberu programu, v h:min (hodiny:minúty).</p> <p>Zobrazí sa, za aký čas skončí prací program.</p>
<p>* V závislosti od modelu</p> <p>** V závislosti od zvoleného programu, nastavení a modelu</p>		

Tlačidlo	Zobrazený indikátor (kontrolka)	Opis
3	<p>Prednastavenie programov: → Strana 19</p> <p>≡ Ⓞ @</p>	<p>Speed / Eco Perfect</p>
4	<p>Start/Reload</p> <p>▷   </p>	<p>Tlačidlo na spustenie programu, prerušenie programu, napr. na prídanie bielizne a zrušenie programu</p>
<p>* V závislosti od modelu</p> <p>** V závislosti od zvoleného programu, nastavení a modelu</p>		













## Ďalšie informácie, ktoré sú zobrazené na displeji

Zobrazený indikátor (kontrolka)	Opis
 kg	<b>Odporúčané naplnenie</b>
	<b>Priebeh programu:</b>
	Pranie
	Plákanie
	Odstreďovanie
<i>End</i>	Koniec programu
- - - 	Koniec programu počas zastavenia plákania
	<b>Dvierka práčky</b>
	→ "Dodatočné pridanie/vyberanie bielizne" na strane 23
	→ "Čo robiť v prípade poruchy?" na strane 29
	<b>Prívod vody</b>
	→ "Čo robiť v prípade poruchy?" na strane 29
	<b>Detská poistka</b>
	→ "Detská poistka" na strane 23
	→ "Čo robiť v prípade poruchy?" na strane 29
<i>E</i> : - -	<b>Chybové hlásenie</b>
	→ "Informácie na displeji" na strane 30
 - 4	<b>Nastavenie signálu</b>
	→ "Nastavenia spotrebiča" na strane 25
*	V závislosti od modelu
**	V závislosti od zvoleného programu, nastavení a modelu

**Upozornenie: Režim úspory energie**  
Z dôvodu úspory energie sa spotrebič prepne do režimu úspory energie. Po niekoľkých minútach podsvietenie displeja zhasne a začne blikať tlačidlo Start/Reload . Ak chcete aktivovať podsvietenie, stlačte ľubovoľné tlačidlo. Režim úspory energie sa neaktivuje ak je spustený niektorý program.

## Prehľad programov

<b>Program / typ bielizne / informácie</b> <b>Názov programu: Krátke vysvetlenie programu a uvedenie, pre ktoré tkaniny je vhodný.</b>	<b>Nastavenia</b> <b>max. naplnenie; teplota</b> <b>otáčky pri odstreďovaní*</b> <b>ďalšie nastavenia, ktoré môžu byť zvolené</b>
 <b>Cottons</b> (Bavlna): Odolné tkaniny a tkaniny odolné voči teplu z bavlny alebo ľanu  <b>Cottons</b> (Bavlna) + <b>Prewash</b> (Predpieranie): Program s predpieraním. Rozdeľte prací prostriedok do <b>priehradiek I a II.</b> <b>Upozornenie:</b> Nastavenie <b>Speed Perfect</b> je vhodné ako krátky program pre mierne znečistenú bielizeň.	7 kg/4** kg; 20, 40, 60, 90 °C - - (Zastavené plákanie), 0 - 1400* ot/min ≡ ⏸ Ⓞ
 <b>Cottons</b> (Bavlna)  : Odolné tkaniny a tkaniny odolné voči teplu z bavlny alebo ľanu Energeticky optimalizované pranie vďaka zníženiu teploty a zároveň dosiahnutiu zodpovedajúceho výsledku prania porovnateľného s programom  <b>Cottons (Bavlna).</b> <b>Upozornenie:</b> Teplota prania je nižšia ako zvolená teplota. Ak chcete dosiahnuť vyššiu teplotu vody, použite program  <b>Cottons (Bavlna)</b> s vyššou teplotou ako je požadované.	7 kg; 40, 60 °C - - (Zastavené plákanie), 0 - 1400* ot/min -
 <b>Rinse</b> (Plákanie): Extra plákanie s nastaviteľnou rýchlosťou odstreďovania	- ; - - - (Zastavené plákanie), 0 - 1400* ot/min -
<b>Spin/Empty</b> (Odstreďovanie/Vypúšťanie)   : Extra odstreďovanie s nastaviteľnou rýchlosťou odstreďovania. Len na vyprázdnenie, rpm ( <b>Rýchlosť odstredivých otáčok</b> ) nastavte na 0. <b>Upozornenie:</b> Zobrazenie odloženého štartu sa aktualizuje len vtedy, keď sa reštartuje program.	- ; - - - (Zastavené plákanie), 0 - 1400* ot/min -
<b>Easy-Care</b> (Ľahko udržiavateľné)  : Tkaniny zo syntetických materiálov alebo zmiešaných materiálov	4 kg; 30, 40 °C - - (Zastavené plákanie), 0 - 1200* ot/min ≡ ⏸ Ⓞ
* maximálne otáčky pri odstreďovaní závisia od programu a modelu ** znížené naplnenie pre nastavenie <b>Speed Perfect</b>	





Program / typ bielizne / informácie Názov programu: Krátke vysvetlenie programu a uvedenie, pre ktoré tkaniny je vhodný.	Nastavenia max. naplnenie; teplota otáčky pri odstred'ovaní* ďalšie nastavenia, ktoré môžu byť zvolené
<b>Wool</b> (Vlna)   : Ručne alebo v práčke prateľné tkaniny z vlny alebo s vysokým obsahom vlny. Osobitne jemný prací program, aby sa zabránilo zrazeniu, dlhšie pauzy programu (textil zostáva v pracom roztoku). <b>Upozornenia</b> <ul style="list-style-type: none"> <li>■ Vlna má živočíšny pôvod, napr. angorská, alpaka, z lám, ovčia.</li> <li>■ Použite prací prostriedok, ktorý je vhodný pre vlnu vhodnú na pranie v práčke.</li> </ul>	2 kg; 30 °C - - (Zastavené plákanie), 0 - 800 ot/min -
<b>Delicate/Silk</b> (Jemné tkaniny/Hodváb)  : Na jemné, prateľné tkaniny, napr. z hodvábu, saténu, syntetických vlákien alebo zmiešaných tkanín (napr. hodvábné blúzky, hodvábné šatky) <b>Upozornenie:</b> Použite prací prostriedok, ktorý je vhodný na jemné tkaniny alebo hodváb, ktorý je možné prať v práčke.	2 kg; 30 °C - - (Zastavené plákanie), 0 - 800 rpm =  
<b>Mix</b> (Zmiešané)  : Zmiešané naplnenie bavlnenými a syntetickými tkaninami	4 kg; 40 °C - - (Zastavené plákanie), 0 - 1400* ot/min =  
<b>Dark Wash</b> (Tmavá Bielizeň)  : Tmavé tkaniny z bavlny a ľahko udržiavateľné tmavé tkaniny. <b>Upozornenie:</b> Tkaniny perte obrátené naruby.	3,5 kg; 30 °C - - (Zastavené plákanie), 0 - 1200* ot/min =  
* maximálne otáčky pri odstred'ovaní závisia od programu a modelu ** znížené naplnenie pre nastavenie <b>Speed Perfect</b>	

## Údaje o spotrebe

### Spotreba energie a vody, trvanie programu a zostatková vlhkosť pre hlavný prací program

(približné hodnoty)

Program	Naplnenie	Spotreba energie*	Spotreba vody*	Trvanie programu*
 Cottons (Bavlna) 20 °C	7 kg	0,29 kWh	76 l	2 1/2 h
 Cottons (Bavlna) 40 °C	7 kg	1,01 kWh	76 l	3 h
 Cottons (Bavlna) 60 °C	7 kg	1,20 kWh	76 l	2 1/2 h
 Cottons (Bavlna) 90 °C	7 kg	2,25 kWh	87 l	2 1/2 h
Easy-Care (Ľahko udržateľné)  40 °C	4 kg	0,79 kWh	69 l	2 h
Mix (Zmiešané)  40 °C	4 kg	0,63 kWh	46 l	1 1/4 h
Delicate/Silk (Jemné tkaniny/Hodváb)  30 °C	2 kg	0,22 kWh	38 l	3/4 h
Wool (Vlna)  30 °C	2 kg	0,19 kWh	44 l	3/4 h

Program	Približné informácie o zostatkovej vlhkosti**		
	WAN28... Max. 1400 ot/min	WAN24... Max. 1200 ot/min	WAN20... Max. 1000 ot/min
 Cottons (Bavlna)	53 %	58 %	68 %
Easy-Care (Ľahko udržateľné)  40 %		40 %	40 %
Delicate/Silk (Jemné tkaniny/Hodváb)  30 %	30 %	30 %	30 %
Wool (Vlna)  30 %	45 %	45 %	45 %







Hodnoty určené podľa normy STN EN 60456:2010.

\* Sledované hodnoty sa môžu odchyľovať od uvedených hodnôt v závislosti od tlaku vody, tvrdosti vody a teploty prírodnej vody, teploty prostredia, typu, množstva a úrovne znečistenia bielizne, použitého pracieho prostriedku, výpadkov dodávky elektrickej energie a zvolených doplnkových funkcií.

\*\* Informácie o zostatkovej vlhkosti sú stanovené na základe povolenej rýchlosti odstreďovania daného programu a maximálneho naplnenia.

## Programy na testovanie účinnosti pre bavlnené tkaniny

Nasledovné programy (štandardné programy označené symbolom ) sú vhodné na čistenie bežne znečistených bavlnených tkanín a sú najúčinnnejšie pri zohľadnení spotreby energie aj vody.

Štandardné programy pre bavlnu sú v súlade s (EÚ) nariadením č. 1015/2010	Naplnenie	Približné trvanie programu
 Cottons (Bavlna)  **	7 kg	3 1/2 h
 Cottons (Bavlna)  **	3,5 kg	3 1/2 h
 Cottons (Bavlna)  **	3,5 kg	3 1/2 h
<p>** Nastavenie programu na kontrolu spotreby a označenie energetickým štítkom vyhovujú smernici 2010/30/EÚ so studenou vodou (15 °C).          Špecifikácia teploty programu je založená na teplote uvedenej na štítku týkajúcom sa starostlivosti o textilie. Skutočná teplota prania sa môže od uvedenej teploty programu líšiť z dôvodu úspory energie. Účinnosť prania zodpovedá výberu teploty.</p>		

### Upozornenia

- Tento doplnkový list je súčasťou pokynov na prevádzku a montáž. Všetky dokumenty uchovajte na ďalšie použitie.
- Ďalšie dôležité informácie nájdete v pokynoch na prevádzku a montáž.

## Bielizeň

### Príprava bielizne

#### Pozor!

#### Poškodenie spotrebiča / tkanín

Cudzie predmety (napr. mince, papierové sponky, ihly, špendlíky) môžu poškodiť bielizeň alebo časti práčky.

Preto, si zapamätajte nasledovné rady pri príprave bielizne:

- Vyprázdňte vrecká.

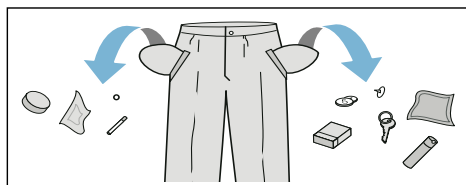

- Skontrolujte prítomnosť kovových predmetov (kancelárske spinky atď.) a odstráňte ich.
- Jemné tkaniny perte v sieťke alebo vrecku (pančuchové nohavice, vystužené podprsenky atď.).

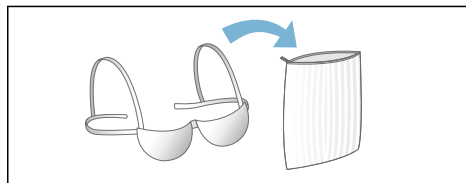

- Odstráňte záclonové štipce alebo záclonu vložte do pracieho vrecka.
- Zatvorte všetky zipsy, pozatvárajte všetky vrecká na cvoky.
- Z vreciek a golierov odstráňte piesok pomocou kefy.

### Triedenie bielizne

Roztriedte bielizeň podľa pokynov na ošetrovanie a údajov výrobcu na štítkoch s pokynmi na ošetrovanie:

- Typ tkaniny / vlákna

- Farba  
**Upozornenie:** Bielizeň sa môže sfarbiť alebo nemusí byť správne vyčistená. Bielu a farebnú bielizeň perte samostatne. Nové farebné tkaniny perte pri prvom praní samostatne.
- Znečistenie  
Bielizeň s rovnakou úrovňou znečistenia perte spolu. Niektoré príklady úrovni znečistenia:  
→ *"Úspora energie a pracieho prostriedku"* na strane 18
  - **Mierne:** bez predpierania; v prípade potreby zvolte **Speed Perfect**
  - **Bežné**
  - **Veľké:** vložte menej bielizne; vyberte program s predpieraním.
  - **Škrvny:** odstráňte / ošetrte škrvny, kým sú ešte čerstvé. Najskôr naneste mydlovú vodu, nedrhnite. Potom vyperte kusy bielizne s použitím príslušného programu. Ťažko odstrániteľné alebo zaschnuté škrvny je niekedy možné odstrániť len viacnásobným práním.
- Symboly na štítkoch s pokynmi na ošetrovanie  
**Upozornenie:** Čísla v symboloch označujú maximálnu teplotu prania, ktorá môže byť použitá.

 Vhodné pre bežný proces prania;

napr. program Bavlna

 Je potrebný šetrný prací proces;

napr. program Ľahko udržiavateľné

 Je potrebný šetrný prací proces; napr. program Jemné tkaniny/hodváb

 Vhodné na ručné pranie; napr. program Vlna

 Nie je určené na pranie v práčke.

## Škrobenie

**Upozornenie:** Bielizeň nesmie byť ošetrovaná zmäkčovačom tkanín (avivážou).



Škrobenie tekutým škrobom je možné pri programoch ako napr. **Rinse (Plákanie)** a **Cottons (Bavlna)**. Škrob dávajte do priehradky  (ak je to nutné, najskôr ju vyčistíte) v súlade s pokynmi výrobcu.

## Farbenie / bielenie

Farbivo by sa malo používať len v bežnom množstve stanovenom pre domácnosti. Soľ môže poškodiť nehrdzavejúcu oceľ. Vždy postupujte podľa pokynov výrobcu farbiva.

Práčku **nepoužívajte** na bielenie oblečenia.

## Namáčanie

1. Vlejte namáčací prostriedok/prací prostriedok do priehradky **II**, v súlade s pokynmi výrobcu.
2. Zvoľte požadovaný program.
3. Program spustíte stlačením tlačidla Start/Reload .
4. Po cca desiatich minútach stlačte tlačidlo Start/Reload  na pozastavenie programu.
5. Po požadovanom čase namáčania stlačte opäť tlačidlo Start/Reload  pre pokračovanie alebo pre zmenu programu.

## Upozornenia

- Vložte bielizeň rovnakej farby.
- Nie je potrebný žiadny ďalší prací prostriedok. Na pranie sa použije namáčací roztok.



## Prací prostriedok

### Výber správneho pracieho prostriedku

Štítko informujúci o spôsobe prania je rozhodujúci pre výber správneho pracieho prostriedku, teploty a spôsobu ošetrovania bielizne. →

**Pozrite si webovú stránku**  
[www.sartex.ch](http://www.sartex.ch)

Na **webovej stránke** [www.cleanright.eu](http://www.cleanright.eu) získate prístup k ďalším informáciám týkajúcich sa pracích prostriedkov, ošetrovacích prostriedkov (aviváže) a čistiacich prostriedkov pre domáce použitie.

- **Bežný prací prostriedok s bieliacimi prísadami**  
Vhodný na pranie vyváraním bielej bielizne vhodnej na pranie vyrobenej z ľanu alebo bavlny.  
Program: Bavlna/  
studená – max. 90 °C
- **Prací prostriedok na farebné prádlo bez bielidla alebo bieliacich prísad**  
Vhodný na farebnú bielizeň vyrobenú z ľanu alebo bavlny  
Program: Bavlna/  
studená – max. 60 °C
- **Prací prostriedok na farebnú/jemnú bielizeň bez bieliacich prísad**  
Vhodný na farebnú bielizeň vyrobenú z ľahko udržiavateľných vlákien, syntetických vlákien  
Program: Ľahko udržiavateľné/  
studená – max. 60 °C
- **Prací prostriedok na jemnú bielizeň**  
Vhodný na jemné tkaniny, hodváb alebo viskózu  
Program: Jemné tkaniny/hodváb/  
studená – max. 40 °C
- **Prací prostriedok na vlnu**  
Vhodný na pranie vlny  
Program Vlna/  
studená – max. 40 °C

## Úspora energie a pracieho prostriedku

Pri miernom alebo bežnom znečistení môžete ušetriť energiu (nižšia teplota prania) a čistiaci prostriedok.

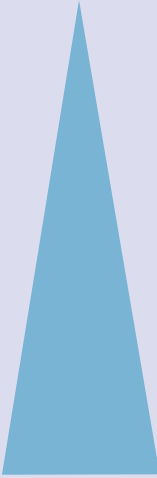
Úspora energie	Znečistenie/poznámka
Znížená teplota a množstvo pracieho prostriedku podľa odporúčaného dávkovania	<p><b>Mierne</b> Žiadne viditeľné nečistoty alebo škvrny. Oblčenie je znečistené telesným pachom, napr.:</p> <ul style="list-style-type: none"> <li>■ Ľahké letné / športové oblečenie (bolo nosené len niekoľko hodín)</li> <li>■ Tričká, košeľe, blúzky (boli nosené jeden deň)</li> <li>■ Hostovská posteľná bielizeň a uteráky (boli používané len jeden deň)</li> </ul>
	<p><b>Bežné</b> Viditeľné nečistoty alebo niekoľko malých škvŕn, napr.:</p> <ul style="list-style-type: none"> <li>■ Tričká, košeľe, blúzky (prepotené, boli nosené niekoľkokrát)</li> <li>■ Uteráky, posteľná bielizeň (boli používané maximálne jeden týždeň)</li> </ul>
	<p><b>Veľké</b> Nečistoty a/alebo škvrny sú zreteľne viditeľné, napr. utierky, detské oblečenie, pracovné odevy</p>
Teplota podľa štítku a množstvo pracieho prostriedku podľa odporúčaného dávkovania pre veľké znečistenie	

**Upozornenie:** Pri dávkovaní všetkých pracích prostriedkov / prísad / ošetrovacích prostriedkov (aviváže) a čistiacich prostriedkov si vždy overte pokyny a informácie výrobcu.  
→ "Dávkovanie a pridávanie pracích a ošetrovacích prostriedkov (aviváže)" na strane 11

## P+ Predvoľby programu

Predvolené nastavenia pre všetky programy sú nastavené z výroby a sú zobrazené na displeji po výbere programu.

Predvolené nastavenia môžete zmeniť opakovaným stlačením príslušného tlačidla do tvedy, kým sa na displeji nezobrazí požadované nastavenie.

**Upozornenie:** Stlačením a podržaním tlačidla automaticky prechádzate hodnotami nastavenia až po poslednú položku. Opätovným stlačením tlačidla budete môcť opäť zmeniť hodnoty nastavenia.

Dostupné nastavenia sa líšia v závislosti od modelu.

Na doplnkovom liste pre pokyny na prevádzku a montáž nájdete prehľad všetkých nastavení, ktoré sú k dispozícii na výber pri každom programe.

### rpm (Rýchlosť odstredivých otáčok)

(⊙, Rýchlosť odstredivých otáčok)

V závislosti od toho, v akej fáze sa program nachádza, môžete pred aj počas programu meniť rýchlosť odstredovania (rpm (ot/min), otáčky za minútu).

**Nastavenie** : Voda z plákania je vypustená, ale nie je vykonané odstredovanie. Bielizeň zostáva vlhká vo vnútri pracieho bubna, napr. pre bielizeň, ktorá by sa nemala odstredovať.

**Nastavenie** - - -: (Zastavené plákanie) = bez záverečného odstredovania. Bielizeň zostane po poslednom plákaní vo vode.



Môžete zvoliť „Zastavené plákanie“, aby sa zabránilo pokrčeniu, ak bielizeň nebude z práčky vybratá ihneď po ukončení programu.

→ "Koniec programu počas zastavenia plákania" na strane 24

**Upozornenie:** Maximálna rýchlosť, ktorú je možné nastaviť, závisí od modelu a programu, ktorý bol zvolený.

## Finished in (Odložený štart)

(🕒, Odložený štart)

**Pred spustením programu** môžete prednastaviť koniec programu (čas konca prania) v hodinových krokoch (h = hodina) až do maximálne 24 hodín.

Vykonáte to nasledovne:

1. Zvoľte program.  
Pre zvolený program sa zobrazí čas trvania programu, napr. **2:30** (hodiny:minúty).
2. Opakovane stláčajte tlačidlo **Finished in (Odložený štart)** dovtedy, kým sa nezobrazí požadovaný počet hodín.
3. Stlačte tlačidlo Start/Reload **▶|||**.  
Dvierka sa zablokujú.  
Na displeji sa zobrazí zvolený počet hodín (napr. **8 h**) a tento čas bude odpočítavať spustenie pracieho programu. Potom sa zobrazí čas trvania programu.

**Upozornenie:** Čas trvania programu je zahrnutý v čase „Konca prania“.

**Počas odpočítavania časovača** môžete prednastavený počet hodín zmeniť nasledovne:

1. Stlačte tlačidlo Start/Reload **▶|||**.
2. Na zmenu počtu hodín použite tlačidlo **Finished in (Odložený štart)**.
3. Stlačte tlačidlo Start/Reload **▶|||**.

**Počas odpočítavania časovača** môžete podľa potreby pridať alebo vybrať bielizeň.

**Upozornenie:** Dĺžka programu sa po jeho spustení nastaví automaticky. Niektoré faktory môžu mať vplyv na dĺžku programu, napríklad:

- nastavenie programu,
- dávka pracieho prostriedku (môžu byť potrebné dodatočné cykly plákania kvôli peneniu),
- úroveň naplnenia / druh tkanín (pri vyššej úrovni naplnenia a pri tkaninách, ktoré absorbujú viac vody, je potrebné dlhšie pranie),
- nevyváženosť naplnenia (napr. kvôli napínacím prestieradlám) je kompenzovaná spustením niekoľkých cyklov odstredovania,
- výpadky elektrického napájania,
- tlak vody (prietok napájacej vody).

## **P+** Prednastavenie programov

Dostupné nastavenia sa líšia v závislosti od modelu.

Na doplnkovom liste pre pokyny na prevádzku a montáž nájdete prehľad všetkých nastavení, ktoré sú k dispozícii na výber pri každom programe.

## Speed / Eco Perfect

(=🕒 @, Speed Eco, Speed / Eco Perfect)

Tlačidlo s dvoma možnými nastaveniami na prispôsobenie zvoleného programu:

- **Speed Perfect**  
Pranie bude trvať kratšiu dobu pre dosiahnutie vhodného pracieho výsledku, ale pri vyššej spotrebe energie než zvolený program bez nastavenia Speed Perfect.

**Upozornenie:** Neprekračujte maximálne naplnenie.

### ■ Eco Perfect

Energeticky viac optimalizované pranie pri zníženej teplote a predĺžení času trvania programu pre dosiahnutie vhodného pracieho výsledku ako bez nastavenia Eco Perfect.

Ak stlačíte tlačidlo **Speed / Eco Perfect** raz, zvolíte nastavenie **Speed Perfect**. Ak tlačidlo **Eco Perfect** stlačíte ešte raz, nastavenie sa aktivuje. Po aktivovaní nastavenia sa na displeji zobrazí príslušný symbol. Ak tlačidlo stlačíte znovu, neaktivuje sa žiadne nastavenie.



## Obsluha spotrebiča

### Príprava práčky

#### Upozornenia

- Práčka **musí byť nainštalovaná a pripojená správne.**  
→ "Inštalácia a pripojenie" na strane 33
  - Pred prvým práním spustíte prací cyklus bez bielizne.  
→ "Pred prvým práním" na strane 39
1. Pripojte sieťový kábel.
  2. Otvorte prívod vody.
  3. Otvorte dverka.
  4. Skontrolujte, či je bubon úplne vypustený. Ak je to nutné, vypustite ho.

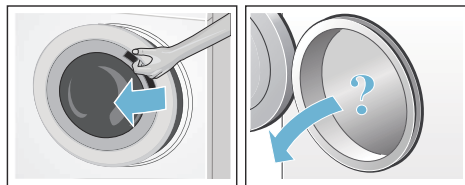

## Zapnutie spotrebiča/výber programu

**Upozornenie:** Ak ste aktivovali detskú poistku, musíte ju pred výberom programu deaktivovať.

→ "Detská poistka" na strane 23

Pomocou voliča programov zvolíte požadovaný program.

Volič programov môžete otáčať ktorýmkoľvek smerom.

Spotrebič sa zapne.

Pre zvolený program sa na displeji zobrazia **predvolené nastavenia programu:**

- Otáčky pri odstreďovaní,
- Maximálne naplnenie a trvanie programu (striedavo)

## Zmena predvoľby programu

Môžete použiť predvolené nastavenia alebo ich zmeniť.

Ak to chcete vykonať, opakovane stláčajte zodpovedajúce tlačidlo dovtedy, kým sa nezobrazí požadované nastavenie.

Nastavenia sú aktivované bez nutnosti ich potvrdenia.

Neuložia sa pri vypnutí spotrebiča.

→ "Predvoľby programu" na strane 18

Prehľad programov → Doplnkový list pre pokyny na prevádzku a montáž.

## Zmena prednastavenie programov

Výberom doplnkových programov môžete lepšie prispôsobiť proces prania vašej bielizne.

V závislosti na postupe programu je možné nastavenia vyberať alebo rušiť ich výber.

Po aktivovaní nastavenia sa rozsvieti svetelný indikátor tlačidla.

Po vypnutí spotrebiča sa nastavenia neuložia.

→ "Prednastavenie programov" na strane 19

Prehľad programov → Doplnkový list pre pokyny na prevádzku a montáž.

## Vloženie bielizne do bubna

### Varovanie

#### Nebezpečenstvo usmrtenia!

Kusy bielizne vopred vyčistené čistiacimi prostriedkami, ktoré obsahujú rozpúšťadlá, napr. odstraňovač škvŕn/čistiace rozpúšťadlá, môžu po vložení do práčky spôsobiť výbuch. Kusy takejto bielizne najskôr dôkladne vypláčajte ručne.

### Upozornenia

- Kusy bielizne rôznych veľkostí. Kusy bielizne rôznej veľkosti sa lepšie rozložia počas cyklu odstredovania. Rovnako veľké kusy bielizne môžu spôsobiť nerovnovážne rozloženie.
  - Dbajte na špecifikovanú maximálnu hmotnosť náplne. Preplnenie má negatívny vplyv na výsledok prania a spôsobuje zvýšené pokrčenie.
1. Do bubna práčky umiestnite roztriedené a neposkladané kusy bielizne.
  2. Skontrolujte, či žiadne kusy bielizne nie sú zachytené medzi dvierkami práčky a gumovým tesnením, a zatvorte dvierka.

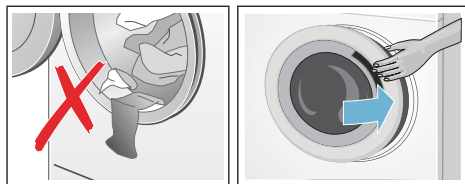

Svetelný indikátor tlačidla Start/Reload  blikaním indikuje, že je možné spustiť prací program. Nastavenie je možné zmeniť.

→ "Predvoľby programu" na strane 18 → "Prednastavenie programov" na strane 19

## Dávkovanie a plnenie pracími a ošetrovacími prostriedkami (aviváž)

### Pozor!

#### Poškodenie spotrebiča

Čistiace prostriedky a prostriedky na predošetrenie bielizne (napr. odstraňovače škvŕn, predpieracie spreje atď.) môžu pri kontakte s povrchmi práčky spôsobiť poškodenie. Dbajte na to, aby tieto prostriedky neprišli do kontaktu s povrchmi práčky. Ak je to nutné, okamžite utrite zvyšky prostriedku a iné zvyšky/kvapôčky pomocou vlhkej handričky.

### Dávkovanie

Pracie a ošetrovacie prostriedky (aviváž) dávkujte v závislosti od:

- Tvrdosti vody (zistíte si u vašej vodárenskej spoločnosti)
- Pokynov výrobcu uvedených na obale prostriedku
- Množstva bielizne
- Znečistenia

### Naplnenie

#### Varovanie

#### Podráždenie očí/pokožky!

Pracie a ošetrovacie prostriedky (aviváže) môžete dávkovať do otvorenej zásuvky, keď je práčka v prevádzke.

Opatrne otvorte zásuvku.

Ak pracie prostriedky a aviváž prídu do kontaktu s očami/pokožkou, okamžite ich dôkladne opláchnite vodou.

V prípade náhodného prehltnutia vyhľadajte lekársku pomoc.

**Upozornenie:** Viskózný zmäkčovač a kondicionér tkaniny mierne roztrieďte vodou. To zabraňuje upchatiu potrubia práčky.

Nalejte prací prostriedok a ošetrovací prostriedok (aviváž) do príslušných priehradiek:

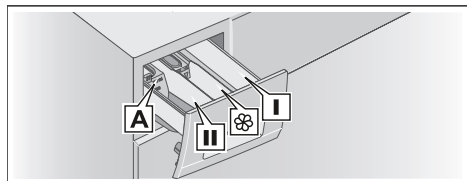

Pomôcka pre dávkovanie **A\***  
Priehradka **II**

Tekuté pracíe prostriedky, pracíe prostriedok na hlavné pranie, zmäkčovač vody, bieliaci prostriedok, odstraňovač škvŕn

Priehradka 

Aviváž, tekutý škrob; neprekračujte úroveň **max.**

Priehradka **I:** Pracíe prostriedok na predpieranie

\* závisí od modelu

1. Čo najviac vytiahnite zásuvku na pracíe prostriedok.
2. Pridajte pracíe prostriedok a/alebo ošetrovací prostriedok (aviváž).
3. Zatvorte zásuvku na pracíe prostriedok.

### **Pomôcka pre dávkovanie\* pre tekuté pracíe prostriedky**

Umiestnite pomôcku pre dávkovanie, aby ste odmerali správne množstvo tekutého pracíeho prostriedku:

1. Vytiahnite zásuvku na pracíe prostriedok. Zatlačte na vložku a zásuvku celkom vyberte.

\* v závislosti od modelu

2. Vysuňte pomôcku pre dávkovanie dopredu, sklopte ju nadol, zaklapnite ju na jej miesto.
3. Vložte zásuvku späť.

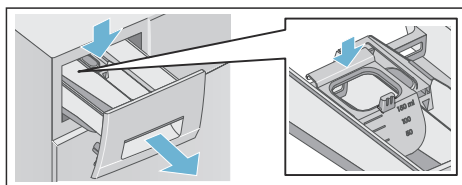

**Upozornenie:** Pomôcku pre dávkovanie nepoužívajte na gélové pracíe prostriedky a pracíe prášky či pre programy s predpieraním, alebo keď je nastavený „Odložený štart“.

**V prípade modelov bez pomôcky pre dávkovanie** vlejete tekutý pracíe prostriedok do príslušného dávkovača a vložte ho do bubna.

### **Spustenie programu**

Stlačte tlačidlo Start/Reload . Rozsvieti sa svetelný indikátor a program sa spustí.

Ak sa spustil program prania, displej zobrazuje čas „Pripravené o“, keď je spustený program alebo trvanie programu a symboly priebehu programu.

→ "Displej" na strane 10

### **Detekcia peny**

Ak použijete príliš veľké množstvo pracíeho prostriedku, môže počas pracíeho cyklu vzniknúť príliš veľa peny. Zo zásuvky na pracíe prostriedok môže vytekať pena. Na odstránenie peny spotrebič automaticky aktivuje ďalšie cykly plákania. To predlžuje trvanie programu.

Peny tiež môžete odstrániť sami. Zmiešajte jednu polievkovú lyžicu zmäkčovača tkanín s 1/2 litrom vody a vlejte do **priehradky II**. Toto riešenie nie je vhodné pre outdoorové oblečenie, športové oblečenie alebo bielizeň plnenú perím.

**Upozornenie:** Ak chcete zabrániť, aby sa v práčke tvorilo príliš veľa peny, pridajte pri ďalšom pracom cykle s rovnakým naplnením menšie množstvo pracieho prostriedku.

## Detská poistka

(∞ 3 sec.)

Práčku môžete zablokovať tak, aby neboli náhodne zmenené nastavené funkcie.

Na **aktivovanie/deaktivovanie** súčasne stlačte a podržte tlačidlá **rpm (Otáčky pri odstreďovaní)** a **Finished in (Odložený štart)** na cca tri sekundy. Na displeji sa zobrazí symbol ∞.

- Rozsvieti sa ∞: Aktivuje sa detská poistka.
- Bliká ∞: Detská poistka je aktívna a bol nastavený volič programov. Ak nastavíte volič programov na pôvodný program, symbol sa znova rozsvieti.

### Upozornenia

- Aby sa zabránilo ukončeniu programu, neotáčajte volič programov za polohu vypnutia. Ak spotrebič vypnete, keď je program spustený a detská poistka je aktivovaná, program bude po jeho opätovnom zapnutí pokračovať.
- Ak chcete po ukončení programu vybrať bielizeň, deaktivujte detskú poistku.
- Detská poistka zostáva aktívna aj po vypnutí práčky.

## Doplnenie/vyberanie bielizne

Po spustení programu môžete podľa potreby pridať alebo vybrať bielizeň.

Na pozastavenie programu stlačte tlačidlo Start/Reload ▷|||. Začne blikať svetelný indikátor tlačidla Start/Reload ▷||| a práčka kontroluje, či je možné pridať alebo vybrať bielizeň.

- Keď z displeja zmizne symbol  znamená to, že dvierka práčky sú odomknuté. Môžete pridať alebo vybrať bielizeň.

### Upozornenia

- Počas pridávania / vyberania bielizne nenechávajte dvierka otvorené príliš dlho, pretože z práčky môže vyteciť voda.
- Zobrazenie naplnenia nie je počas prekladania aktívne.

Na pokračovanie programu stlačte tlačidlo Start/Reload ▷|||.

- Keď sa na displeji zobrazí symbol , bielizeň nie je možné pridávať ani vyberať.

**Upozornenie:** Keď je vysoká hladina vody alebo vysoká teplota, alebo keď sa bubon ešte otáča, z bezpečnostných dôvodov zostanú dvierka zamknuté.

## Zmena programu

Ak ste náhodou spustili nesprávny program, môžete tento program zmeniť nasledovným spôsobom:

1. Stlačte tlačidlo Start/Reload ▷|||.
2. Vyberte iný program.
3. Stlačte tlačidlo Start/Reload ▷|||. Nový program sa spustí od začiatku.

## Prerušenie programu



Pre programy s vysokou teplotou:

1. Stlačte tlačidlo Start/Reload ▷|||.
2. Na schladenie bielizne: Zvoľte **Rinse (Plákanie)**.
3. Stlačte tlačidlo Start/Reload ▷|||.



Pre programy pri nízkych teplotách:

1. Stlačte tlačidlo Start/Reload .
2. Zvoľte **Drain/Empty (Vypúšťanie)**.
3. Stlačte tlačidlo Start/Reload .



## Koniec programu počas zastavenia plákania

Na displeji sa zobrazí  a začne blikáť svetelný indikátor tlačidla Start/Reload .

Program opätovne spustíte:

- stlačením tlačidla Start/Reload  (bielizeň sa bude odstreďovať prednastavenou rýchlosťou odstreďovania\*) alebo
- nastavením voliča programov na **Drain/Empty (Vypúšťanie)** a potom stlačením tlačidla Start/Reload .

## Koniec programu

Na displeji sa zobrazí symbol  a svetelný indikátor tlačidla Start/Reload  zhasne.

## Vyberanie bielizne/vypnutie spotrebiča

1. Otočte volič programov do pozície vypnutia. Spotrebič sa vypne.
2. Otvorte dierka a vyberte bielizeň.
3. Zatvorte prívod vody.

**Upozornenie:** Nevyžaduje sa pre modely s funkciou Aqua-Stop.

### Upozornenia

- Vždy počkajte do skončenia programu, keďže spotrebič môže byť stále zamknutý.

\* v závislosti od zvoleného programu → Prehľad programov nájdete v doplnkovom liste pre pokyny na prevádzku a montáž

- Na konci programu sa spotrebič prepne do úsporného režimu. Podsvietenie displeja zhasne a začne blikáť tlačidlo Start/Reload . Stlačením ľubovoľného tlačidla panel aktivujete.
- Nenechávajte v bubne žiadne kusy bielizne. Pri ďalšom praní sa môže zraziť alebo zafarbiť ďalší kus.
- Z bubna a gumového tesnenia odstráňte všetky cudzie predmety – nebezpečenstvo znečistenia hrdzou.

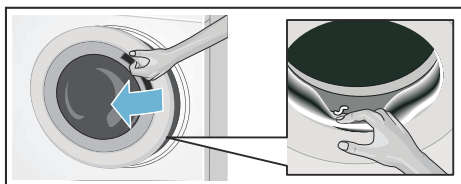

- Gumené tesnenie a dverka práčky utrite dosucha.
- Nechajte dverka a zásuvku na prací prostriedok otvorené, aby mohla zvyšná voda vyschnúť.

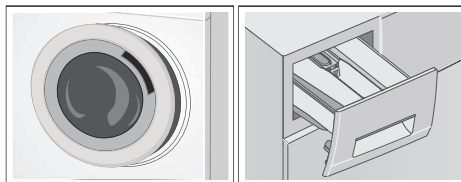

## Senzorika

### Množstvomá automatika

Množstvomá automatika dokonale prispôsobí spotrebu vody pre každý program v závislosti od typu tkaniny a úrovne naplnenia.

## Kontrolný systém nevyváženosti

Kontrolný systém nevyváženosti deteguje nerovnováhu a zabezpečuje rovnomerné rozloženie bielizne opakovaným spúšťaním a zastavovaním otáčania bubna.

Ak je bielizeň uložená veľmi nerovnomerne, rýchlosť otáčok sa zníži alebo sa z bezpečnostných dôvodov nevykoná odstreďovanie.

**Upozornenie:** Veľké a malé kusy bielizne umiestnite v bubne rovnomerne.

→ "Čo robiť v prípade poruchy?" na strane 29



## Nastavenie spotrebiča

Nasledovné nastavenia môžete zmeniť :

- hlasitosť informačných signálov (napr. pri ukončení programu) a/alebo
- hlasitosť akustických signálov tlačidiel.

Ak chcete zmeniť tieto nastavenia, musíte aktivovať režim nastavenia.

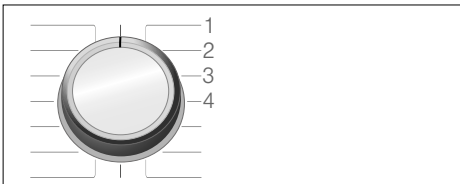

1/2/3/4... pozície na voliči programov

### Aktivácia režimu nastavenia

1. Otočte volič programov do pozície 1. Práčka sa zapne.

2. Súčasne stlačte tlačidlo Start/Reload a otočte volič programov v smere hodinových ručičiek do pozície 2. Uvoľnite tlačidlo.

Režim nastavenia sa aktivuje a na displeji sa zobrazí prednastavená hlasitosť pre informačné signály (napr. na konci programu).

### Zmena hlasitosti

- Ak chcete zmeniť hlasitosť **pre informačné signály**, použite tlačidlo **Finished in (Odložený štart)**, zatiaľ čo volič programov zostane na pozícii 2.
- Ak chcete zmeniť hlasitosť **akustických signálov tlačidiel**, otočte volič programov do pozície 3. Na zmenu hlasitosti použite opäť tlačidlo **Finished in (Odložený štart)**.



= vyp.,

= slabá hlasitosť,

= stredná hlasitosť,

= vysoká hlasitosť,

= veľmi vysoká hlasitosť

### Ukončenie režimu nastavenia

Teraz môžete ukončiť proces a nastaviť volič programov do polohy vypnutia. Nastavenia sú uložené.



## Čistenie a údržba



### Varovanie

#### Nebezpečenstvo ohrozenia života!

Ak sa dotknete častí pod napätím, hrozí nebezpečenstvo zásahu elektrickým prúdom.

Spotrebič vypnite a odpojte zástrčku sieťového kábla.

## **⚠ Varovanie** **Riziko otravy!**

Čistiace prostriedky, ktoré obsahujú rozpúšťadlá, napr. čistiace rozpúšťadlá, môžu produkovať toxické výpary. Nepoužívajte čistiace prostriedky, ktoré obsahujú rozpúšťadlá.

## **Pozor!**

### **Poškodenie spotrebiča**

Čistiace prostriedky, ktoré obsahujú rozpúšťadlá, napr. čistiace rozpúšťadlá, môžu spôsobiť poškodenie povrchu a častí na práčke. Nepoužívajte čistiace prostriedky, ktoré obsahujú rozpúšťadlá.

### **Zabráňte hromadeniu zvyškov pracieho prostriedku a vzniku zápachu dodržiavaním nasledovných pokynov:**

#### **Upozornenia**

- Uistite sa, že miestnosť, v ktorej sa práčka nachádza, je dobre vetraná.
- Keď práčku nepoužívate, nechajte dvierka a zásuvku na prací prostriedok mierne pootvorené.
- Občas spustíte pranie s pracím práškom a s programom nastaveným na teplotu **Cottons (Bavlna) 60 °C**.

### **Plášť práčky/ovládací panel**

- Kryty a ovládací panel utierajte jemnou, vlhkou handričkou.
- Zvyšky čistiaceho prostriedku odstráňte okamžite.
- Nečistite prúdom vody.

### **Prací bubon**

Používajte nechlórové čistiace prostriedky, nepoužívajte drôtenku.

Ak sa v práčke vytvorí zápach alebo ak chcete vyčistiť bubon, spustíte program **Cottons (Bavlna) 90 °C** bez bielizne. Pridajte prací prášok.

### **Odstránenie vodného kameňa**

Odstraňovanie vodného kameňa nie je nutné, ak je prací prostriedok dávkovaný správne. Ak je to potrebné, dodržujte pokyny výrobcu prostriedku na odstraňovanie vodného kameňa. Informácie o vhodných odstraňovačoch vodného kameňa nájdete na našich webových stránkach alebo v našich zákaznických servisoch. → *Strana 32*

### **Zásuvka na prací prostriedok a kryt**

Po vykonaní pracieho cyklu môžu v zásuvke na prací prostriedky alebo na jeho kryte zostať zvyšky pracieho prostriedku alebo aviváže.

Na odstránenie zvyškov:

1. Vytiahnite zásuvku na prací prostriedok. Zatlačte na vložku a zásuvku celkom vyberte.

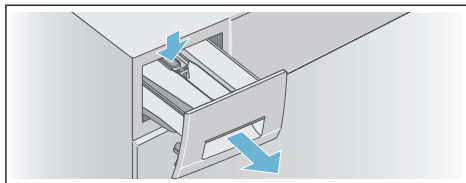

2. Vyberte vložku.
  - a) Zatlačte vložku prstami zospodu nahor.

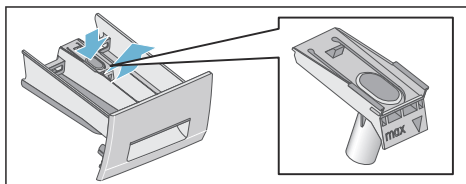



- b) Ak je použitá pomôcka pre dávkovanie\* pre tekutý prací prostriedok, potiahnite ju nahor.

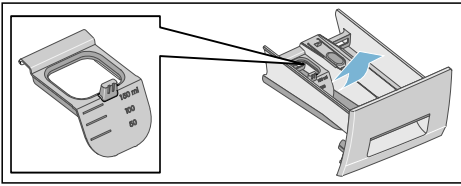

3. Vyčistite zásuvku na prací prostriedok a vložku vodou a kefou a vysušte ich. Vyčistite tiež vnútro krytu.

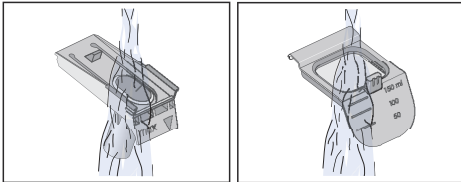
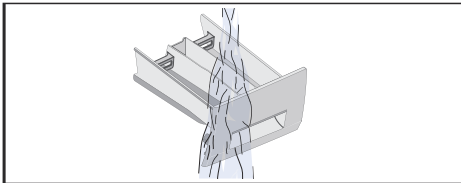

4. Nasadíte vložku a zaistíte ju na svojom mieste.  
a) Zatlačte valec na vodiaci kolík.

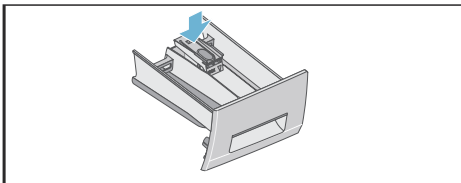

- b) Ak sa používa pomôcka pre dávkovanie\* tekutého pracieho prostriedku, zasuňte ju dopredu, sklopte nadol a zaklapnite ju na jej miesto.

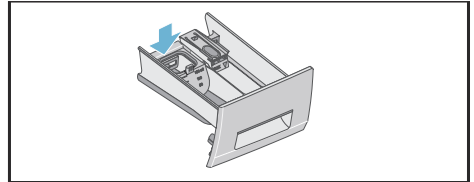

5. Zatlačte ju do zásuvky na prací prostriedok.

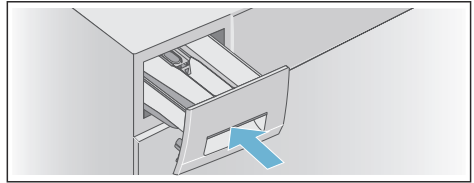

**Upozornenie:** Nechajte zásuvku na prací prostriedok otvorenú, aby mohla zvyšná voda vyschnúť.

## Upchatie čerpadla

### **⚠ Varovanie**

#### **Nebezpečenstvo oparenia!**

Počas prania pri vysokých teplotách má voda veľmi vysokú teplotu. Ak prídete do kontaktu s horúcou vodou, môže dôjsť k opareniu.

Nechajte vodu vychladnúť.

#### **Po ochladnutí vody:**

1. Zatvorte prívod vody tak, aby žiadna voda nemohla vtekať dovnútra a nemusela sa odčerpať pomocou čerpadla.
2. Vypnite spotrebič. Vytiahnite sieťovú zástrčku zo zásuvky.

\* v závislosti od modelu

3. Otvorte a odmontujte servisné veko.

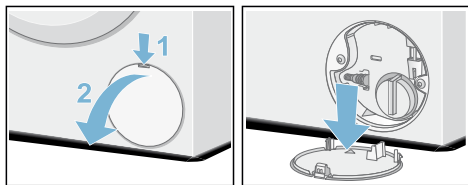

4. Vyberte odtokovú hadicu z držiaka. Vyberte tesniaci kryt a nechajte vodu vytečť do vhodnej nádoby. Vymeňte tesniaci kryt a umiestnite odtokovú hadicu do držiaka.

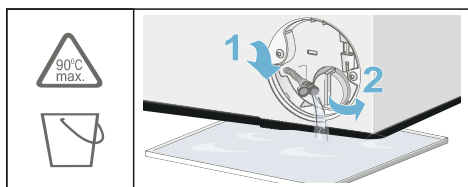

5. Opatrne odskrutkujte kryt čerpadla. Môže vytečť zvyšková voda. Vyčistite vnútro, závit krytu čerpadla a teleso čerpadla. Obežné koleso čerpadla sa musí dať otáčať. Naskrutkujte kryt čerpadla a pevne ho dotiahnite. Držadlo musí byť vo vertikálnej polohe.

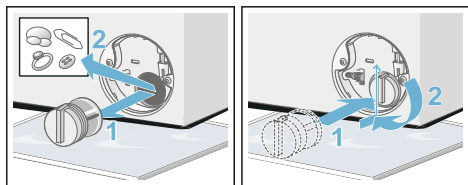

6. Umieštnite servisné veko späť, zaistite ho na mieste a zatvorte ho.

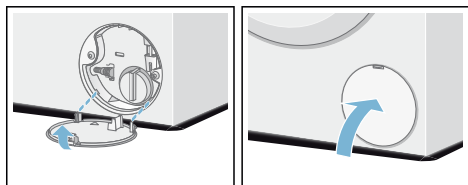

**Upozornenie:** Aby ste predišli vytečeniu nepoužitého pracieho prostriedku do odpadu počas ďalšieho prania, vlejte 1 liter vody (čistej) do priehradky II a spustíte program **Drain/Empty (Vypúšťanie)**. Vykonajte ďalšie pranie obvyklým spôsobom.

## Upchatie odtokovej hadice pri sífóne

1. Vypnite spotrebič. Vytiahnite sieťovú zástrčku zo zásuvky.
2. Uvoľnite hadicovú objímku. Opatrne vyberte odtokovú hadicu. Môže dôjsť k úniku zvyškovej vody.
3. Vyčistite odtokovú hadicu a pripájacie hrdlo sífónu.

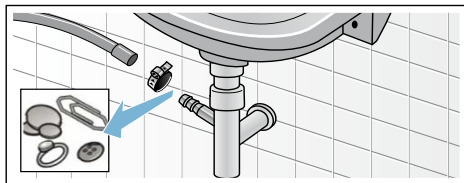

4. Znovu pripojte odtokovú hadicu a zaistite pripojenie pomocou hadicovej objímky.

## Upchatie filtra pri prívode vody

**⚠ Varovanie**  
**Nebezpečenstvo úrazu elektrickým prúdom!**

Systém Aqua-Stop obsahuje elektrický ventil. Ak bezpečnostný ventil Aqua-Stop ponoríte do vody, hrozí nebezpečenstvo zásahu elektrickým prúdom. Neponárajte bezpečnostný ventil do vody.

Najskôr znížte tlak vody v prívodnej hadici:

1. Zatvorte prívod vody.

2. Zvoľte ľubovoľný program (okrem Rinse (Plákanie)/Spin (Odstreďovanie)/Drain/Empty (Vypúšťanie)).
3. Stlačte tlačidlo Start/Reload . Nechajte program bežať približne 40 sekúnd.
4. Otočte voľič programov do pozície vypnutia. Vytiahnite sieťovú zástrčku zo zásuvky.
5. Vyčistite filter na prívode vody: Odpojte hadicu od prívodu vody. Vyčistite filter malou kefkou.

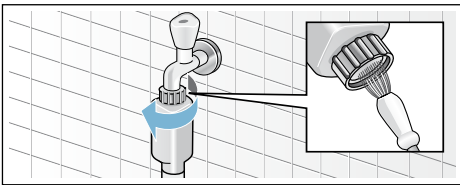

6. Pri štandardných modeloch a modeloch Aqua-Secure vyčistite filter na zadnej strane spotrebiča: odmontujte hadicu zo zadnej strany spotrebiča. Na vybratie filtra použite kliešte a potom ho vyčistite.

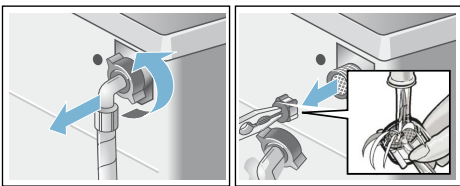

7. Vložte filter, pripojte hadicu a skontrolujte tesnosť.

## Čo robiť v prípade poruchy?

### Núdzové odblokovanie

napr. v prípade výpadku prúdu

**Upozornenie:** Keď sa obnoví dodávka elektrického prúdu, program bude ďalej pokračovať.

### Varovanie

#### Nebezpečenstvo oparenia!

Keď periete pri vysokých teplotách, hrozí nebezpečenstvo obarenia pri kontakte s roztokom saponátu a bielížňou.

Ak je to možné, nechajte ju vychladnúť.

### Varovanie

#### Riziko poranenia!

Ak sa bubon ešte otáča, môžete si poraniť ruky. Nešiahajte do bubna, ak sa ešte otáča. Počkajte, kým sa bubon neprestane otáčať.

### Pozor!

#### Poškodenie v dôsledku úniku vody





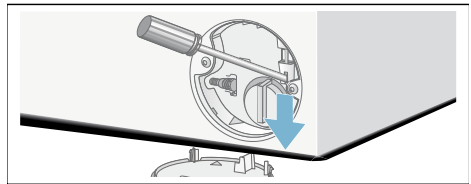

Akákoľvek unikajúca voda môže spôsobiť škody. Neotvárajte dverka práčky, ak cez sklo na dverkách vidíte vodu.

### V prípade, že bieliež musí byť vybratá, dverka práčky je možné otvoriť nasledovným spôsobom:

1. Vypnite spotrebič.
2. Vypustite vodu.
3. Potiahnite a uvoľnite núdzové otváranie smerom nadol pomocou nástroja. Dverka práčky je teraz možné otvoriť.









## Informácie na displeji

Hlásenie	Príčina/náprava
Rozsvieti sa 	<ul style="list-style-type: none"> <li>■ Teplota je príliš vysoká. Počkajte, kým teplota neklesne.</li> <li>■ Úroveň vody je príliš vysoká. Nie je možné pridať bielizeň. V prípade potreby okamžite zavrite dvierka. Na pokračovanie programu stlačte tlačidlo Start/Reload .</li> </ul>
Bliká 	<ul style="list-style-type: none"> <li>■ Bielizeň sa mohla zachytiť. Otvorte a opäť zatvorte dvierka a stlačte Start/Reload .</li> <li>■ Ak je to potrebné, zatlačením zatvorte dvierka alebo vyberte niektoré kusy bielizne a potom znova zatlačením zatvorte.</li> <li>■ Ak je to potrebné, vypnite a znova zapnite spotrebič, nastavte program, vykonajte individuálne nastavenia a spustíte program.</li> </ul>
Rozsvieti sa 	<ul style="list-style-type: none"> <li>■ Naplno otvorte <b>prívod vody</b> so studenou vodou.</li> <li>■ Zauzlená / blokovaná prívodná hadica.</li> <li>■ Tlak vody je príliš nízky. Vyčistite filter. → <i>Strana 28</i></li> </ul>
<i>E: 18</i>	<ul style="list-style-type: none"> <li>■ Čerpadlo je blokované. Vyčistite čerpadlo. → <i>Strana 27</i></li> <li>■ Odtoková hadica / odtokové potrubie je blokované. Vyčistite odtokovú hadicu v sifóne. → <i>Strana 28</i></li> </ul>
<i>E: 23</i>	Na základnej doske sa nachádza voda. Spotrebič netesní. Zatvorte prívod vody. Kontaktujte <b>zákaznícky servis</b> . → <i>Strana 32</i>
<i>E: 32</i>	na konci programu bliká striedavo so symbolom <b>End</b> . Nejde o poruchu – <b>kontrolný systém nevyváženosti</b> prerušil cyklus odstreďovania pretože bielizeň je nerovnomerne rozmiestnená. Rozmiestnite malé a veľké kusy v bubne. Ak je to nutné, odstreďte bielizeň ešte raz.
	Detská poistka je aktivovaná – deaktivujte ju. → <i>Strana 23</i>
Ostatné hlásenia	Vypnite spotrebič, počkajte päť sekúnd a potom ho znova zapnite. Ak sa hlásenie zobrazí znova, kontaktujte <b>zákaznícky servis</b> . → <i>Strana 32</i>
* V závislosti od modelu	

## Čo robiť v prípade poruchy?

Poruchy	Príčina/náprava
Voda vyteká zo spotrebiča.	<ul style="list-style-type: none"> <li>■ Pripojte <b>odtokovú hadicu</b> správne alebo ju vymeňte.</li> <li>■ Uťahnite skrutkový spoj <b>odtokovej hadice</b>.</li> </ul>
Práčka sa nenaplní vodou.	<ul style="list-style-type: none"> <li>■ Stlačili ste tlačidlo Start/Reload .</li> <li>■ Je otvorený <b>prívod vody</b>?</li> </ul>
Prací prostriedok sa nerozpúšťa.	<ul style="list-style-type: none"> <li>■ Mohol by byť upchatý filter? Vyčistite filter. → <i>Strana 28</i></li> <li>■ Je prívodná hadica zalomená alebo blokovaná?</li> </ul>

Poruchy	Príčina/náprava
Dvierka nie je možné otvoriť.	<ul style="list-style-type: none"> <li>■ Je aktivovaná bezpečnostná funkcia. <b>Upozornenie:</b> Z bezpečnostných dôvodov zostávajú dvierka práčky uzamknuté, keď je vysoká úroveň vody alebo pri vysokých teplotách (pozrite → "Prerušenie programu" na strane 23), alebo keď sa otáča bubon.</li> <li>■ Je zvolené - - (Zastavené plákanie = bez záverečného plákania)? → Strana 24</li> <li>■ Je možné dvierka otvoriť len pomocou núdzového odblokovania? → Strana 29</li> </ul>
Program sa nespustí.	<ul style="list-style-type: none"> <li>■ Stlačili ste tlačidlo Start/Reload  alebo <b>Finished in (Odložený štart)?</b></li> <li>■ Sú dvierka zatvorené?</li> <li>■ Je aktivovaná detská poistka ? Deaktivujte ju. → Strana 23</li> </ul>
Po spustení programu bubnom krátko trhne alebo zavibruje.	Nejde o poruchu – interná skúška motora môže spôsobiť to, že bubnom po spustení programu krátko trhne alebo zavibruje.
Voda sa nevypúšťa.	<ul style="list-style-type: none"> <li>■ Je zvolené - - (Zastavené plákanie = bez záverečného plákania)? → Strana 24</li> <li>■ Vyčistíte čerpadlo. → Strana 27</li> <li>■ Vyčistíte odtokovú rúrku a/alebo hadicu. → Strana 28</li> </ul>
Vodu nie je v bubne vidieť.	Nejde o poruchu – voda je pod viditeľnou úrovňou.
Výsledok odstredovania nie je uspokojivý. Bielizeň je mokrá / príliš vlhká.	<ul style="list-style-type: none"> <li>■ Nejde o poruchu – kontrolný systém nevyváženosti zastavil cyklus odstredovania, pretože bielizeň je nerovnomerne rozmiestnená. Rozmiestnite malé a veľké kusy bielizne v bubne rovnomerne.</li> <li>■ Je zvolená rýchlosť príliš nízka?</li> </ul>
Cyklus odstredovania sa aktivuje niekoľkokrát.	Nejde o poruchu – kontrolný systém nevyváženosti upravuje vyváženie.
Program trvá dlhšie ako obvykle.	<ul style="list-style-type: none"> <li>■ Nejde o poruchu – kontrolný systém nevyváženosti upravuje rozloženie opakovaným vyvažovaním bielizne.</li> <li>■ Nejde o poruchu – systém na detekciu peny je aktívny – plákanie bolo zapnuté.</li> </ul>
Počas cyklu prania sa zmení dĺžka programu.	Nejde o poruchu – priebeh programu je optimalizovaný pre konkrétny proces prania. To môže zmeniť dĺžku programu zobrazovanú na displeji.
Zostatková voda v priehradke na ošetrovací prostriedok (aviváž)  .	<ul style="list-style-type: none"> <li>■ Nejde o poruchu – efekt ošetrovacieho prostriedku (aviváže) nie je narušený.</li> <li>■ V prípade potreby vyčistite vložku.</li> </ul>
Zápach alebo masťné zvyšky v práčke.	Spustite program <b>Cottons (Bavlna) 90 °C</b> bez bielizne. Pridajte prací prášok alebo čistiaci prostriedok obsahujúci bielidlo. <b>Upozornenie:</b> Aby sa zabránilo peneniu, používajte len polovičné množstvo pracieho prostriedku podľa odporúčania výrobcu. Nepoužívajte čistiace prostriedky určené na vlnu a jemnú bielizeň.
Zo zásuvky pracieho prostriedku vyteká pena.	Použili ste príliš veľké množstvo pracieho prostriedku? → "Detekcia peny" na strane 22

Poruchy	Príčina/náprava
Hluk, vibrácie a pohyb práčky počas odstreďovania a/alebo vypúšťacích cyklov.	<p>Úroveň hluku počas čerpania sa líši od tej počas prania.</p> <ul style="list-style-type: none"> <li>■ Je spotrebič vyvážený? Spotrebič vyvážte. → <i>Strana 34</i></li> <li>■ Sú nožičky spotrebiča zabezpečené? Upevnite nožičky spotrebiča. → <i>Strana 38</i></li> <li>■ Odstránili ste prepravné poistky? Odmontujte prepravné poistky. → <i>Strana 35</i></li> </ul>
Displej/svetelné indikátory počas prevádzky spotrebiča nefungujú.	<ul style="list-style-type: none"> <li>■ Došlo k výpadku elektrického napájania?</li> <li>■ Vypálili sa poistky? Obnovte/vymeňte poistky.</li> <li>■ Pokiaľ sa porucha pravidelne opakuje, kontaktujte <b>zákaznícky servis</b>. → <i>Strana 32</i></li> </ul>
Na bielzni sa nachádzajú zvyšky pracieho prostriedku.	<ul style="list-style-type: none"> <li>■ Niektoré pracie prostriedky bez fosfátov obsahujú nerozpustné zvyšky.</li> <li>■ Zvoľte <b>Rinse (Plákanie)</b> alebo bielizeň po vypraní vykefujte.</li> </ul>
V režime pozastavenia sa na displeji rozsvieti symbol  .	<ul style="list-style-type: none"> <li>■ Úroveň vody je príliš vysoká. Nie je možné pridať bielizeň. V prípade potreby okamžite zavrite dverka.</li> <li>■ Na pokračovanie programu stlačte tlačidlo Start/Reload .</li> </ul>
V režime pozastavenia symbol  zmizne z displeja.	Dierka sú odomknuté. Je možné pridať bielizeň.
Ak nemôžete odstrániť a opraviť poruchu svojpomocne (po vypnutí a opätovnom zapnutí práčky), vykonajte nasledovné:	
<ul style="list-style-type: none"> <li>■ Spotrebič vypnite, <b>vytiahnite sieťovú zástrčku</b>.</li> <li>■ Zatvorte <b>prívod vody</b> a kontaktujte <b>zákaznícky servis</b>. → <i>Strana 32</i></li> </ul>	



## Zákaznícky servis

Ak nemôžete odstrániť poruchu sami, obráťte sa na náš **zákaznícky servis**.

Vždy nájdeme vhodné riešenie, aby sa predišlo zbytočnej návšteve našich technikov.

Zákazníckemu servisu uveďte číslo výrobku (E no.) a výrobné číslo (FD) spotrebiča.

E-Nr. _____	FD _____
-------------	----------

E-Nr.            Číslo výrobku  
FD              Výrobné číslo

Tieto informácie nájdete (v závislosti od modelu):

- Na vnútornej strane dverí alebo na servisnom veku
- Na zadnej strane spotrebiča

**Dôverujte odborným znalostiam výrobcu.** Kontaktujte nás. Vďaka tomu môžete mať istotu, že opravy vykoná výškolený servisný personál a použije pritom len originálne náhradné diely.

## Technické údaje

### Rozmery:

850 x 600 x 590 mm

(výška x šírka x hĺbka)

### Hmotnosť

63 – 83 kg (v závislosti od modelu)

### Pripojenie napájania

Sieťové napätie 220 – 240 V, 50 Hz

Menovitý prúd 10 A

Menovitý výkon 2 300 W

### Plak vody

100 – 1 000 kPa (1 – 10 bar)

### Spotreba energie vo vypnutom stave:

0,12 W

### Príkon v pohotovostnom režime (spotrebič v zapnutom stave):

0,50 W

## Inštalácia a pripojenie

### Rozsah dodávky

#### Upozornenia

- Skontrolujte, či práčka nebola počas prepravy poškodená. Nikdy nepoužívajte poškodený spotrebič. Ak máte akékoľvek sťažnosti, kontaktujte predajcu, u ktorého ste si spotrebič zakúpili, alebo náš zákaznícky servis.
- V bubne sa môže vyskytovať vlhkosť z dôvodu záverečného testovania.

Obsah bubna a hadice dodávané so spotrebičom sa líšia v závislosti od modelu.

### ■ Štandardný model

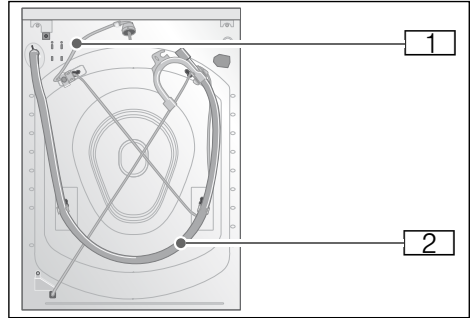

### ■ Aqua-Secure

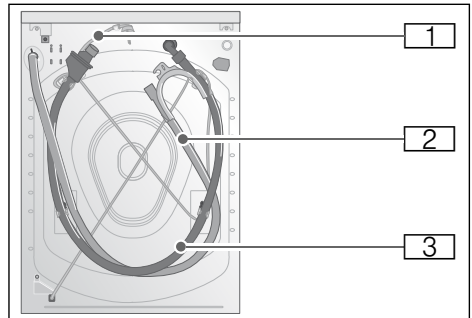

### ■ Aqua-Stop

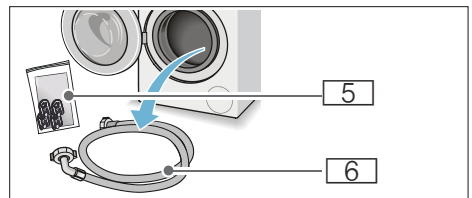
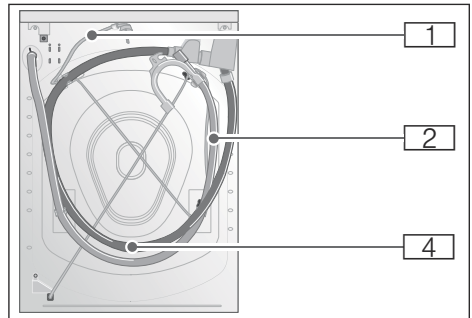

- 1 Sieťový kábel
  - 2 Vypúšťacia hadica s kolenom
  - 3 Hadica na prívod vody pre model Aqua-Secure
  - 4 Hadica na prívod vody pre model Aqua-Stop
  - 5 Dodávaná dokumentácia:
    - Pokyny na prevádzku a montáž. + doplnkový list pre pokyny na prevádzku a montáž
    - Zoznam zákazníckych servisov\*
    - Záruka\*
    - Kryty na otvory po odstránení prepravných poistiek
    - Pomôcka pre dávkovanie\* tekutého pracieho prostriedku
    - Adaptér s tesniacou podložkou od 21 mm = 1/2" do 26,4 mm = 3/4" \*
  - 6 Hadica na prívod vody pre štandardný model
- \* v závislosti od modelu

**Okrem toho** je na pripojenie odtokovej hadice k sifónu potrebná hadicová objímka (s priemerom 24 – 40 mm, k dispozícii u špecializovaných predajcov).

### Potrebné náradie

- Vodováha na vyváženie
- Kľúč veľkosti:
  - 13 na uvoľnenie prepravných vzpier, a
  - 17 na zarovnanie nožičiek spotrebiča

## Bezpečnostné pokyny

### Varovanie

#### Riziko poranenia!

- Práčka je veľmi ťažká. Pri zdvíhaní/preprave práčky buďte opatrný. Používajte ochranné rukavice.

- Ak práčku budete zdvíhať za jej vyčnievajúce časti (napr. dvierka práčky), tieto časti sa môžu zlomiť a spôsobiť zranenie. Práčku nedvíhajte za vyčnievajúce časti.
- V prípade, že hadica a sieťový kábel nie sú vedené správne, hrozí nebezpečenstvo zakopnutia a poranenia. Hadice a káble umiestnite tak, aby ste vylúčili riziko zakopnutia.

### Pozor!

#### Poškodenie spotrebiča

Zamrznuté hadice môžu prasknúť. Práčku neinštalujte na miestach, kde teplota klesá pod nulu alebo v exteriéri.

### Pozor!

#### Poškodenie spôsobené únikom vody

Body pripojenia hadice na prívod vody a odtokovej hadice sú pod vysokým tlakom. Aby ste predišli úniku vody alebo škodám spôsobeným vodou, postupujte podľa pokynov uvedených v tejto kapitole.

### Upozornenia

- Popri bezpečnostných informáciách tu uvedených môže mať miestny dodávateľ vody a elektriny špeciálne požiadavky.
- V prípade pochybností zaistite odborné pripojenie spotrebiča technikom.

## Umiestnenie spotrebiča

**Upozornenie:** Práčka musí byť vyvážená a umiestnená stabilným spôsobom tak, aby sa nepohybovala.

- Miesto inštalácie musí byť pevné a rovné.
- Mäkké podlahy/ podlahové krytiny nie sú vhodné.



## Inštalácia spotrebiča na podložke alebo na drevenú trémovú podlahu

### Pozor!

#### Poškodenie spotrebiča

Práčka sa pri odstreďovaní môže pohybovať a vyskočiť/zvrhnúť zo základne.

Nožičky zariadenia musia byť zabezpečené upevňovacími svrkami. Obj. č. WMZ 2200, WX 975600, Z 7080X0

**Upozornenie:** Na drevených trémových podlahách nainštalujte práčku nasledovne:

- v rohu (ak je to možné),
- na vodeodolnej podložke (s hrúbkou min. 30 mm), ktorá je pevne priskrutkovaná k podlahe.

## Inštalácia spotrebiča na podstavec so zásuvkou

Podstavec obj. č.: WMZ 20490, WZ 20490, WZ 20520

## Zabudovanie spotrebiča do kuchynskej linky

### ⚠ Varovanie

#### Nebezpečenstvo usmrtenia!

Ak sa dotknete častí pod napätím, hrozí nebezpečenstvo zásahu elektrickým prúdom.

Neodstraňujte kryciu dosku spotrebiča.

#### Upozornenia

- Je potrebný voľný priestor so šírkou 60 cm.
- Práčku inštalujte iba pod celistvú pracovnú dosku, ktorá je pevne spojená s príslušnými skrinkami.

## Odstránenie prepravných poistiek

### Pozor!

#### Poškodenie spotrebiča

- Práčka je pri preprave zaistená pomocou prepravných poistiek. Ak sa prepravné poistky neodstránia, môže pri prevádzke práčky dôjsť k poškodeniu.

Pred prvým použitím spotrebiča sa uistite, že ste úplne odstránili všetky štyri prepravné poistky. Poistky uschovajte na bezpečnom mieste.

- Aby nedošlo k prípadnému poškodeniu pri preprave práčky, ktorú budete vykonávať niekedy neskôr, pred jej prepravou je potrebné namontovať prepravné poistky.

**Upozornenie:** Skrutky a puzdrá odložte na bezpečné miesto.

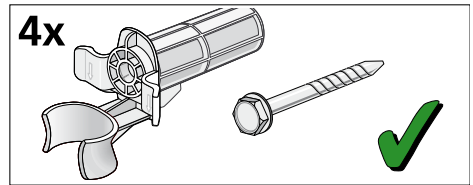

1. Vyberte hadice z držiakov.

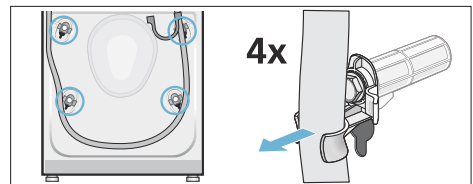

## sk Inštalácia a pripojenie

2. Vyberte napájací kábel z držiakov. Povoľte a odstráňte všetky štyri prepravné poistky. Odstráňte puzdrá.

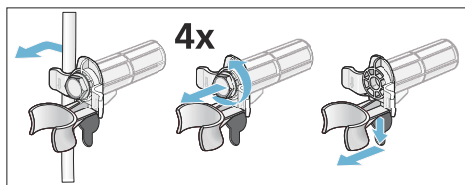

3. Nasadíte kryty. Pevne zaistíte kryty na svojom mieste pôsobením tlaku na zaistovacie háčiky.

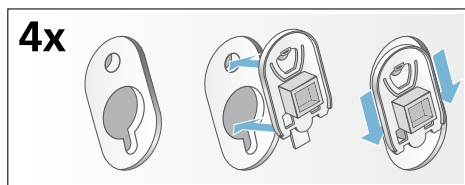

## Dĺžky hadice a kábla

- Pripojenie na ľavej strane

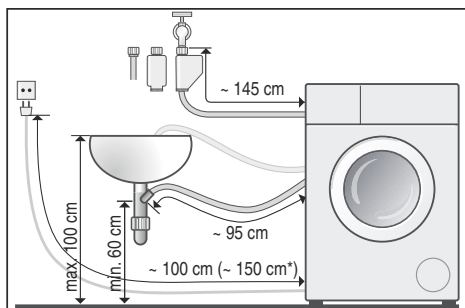

- Pripojenie na pravej strane

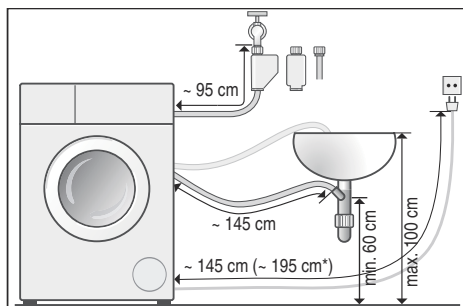

- \* závisí od modelu

**Tip:** Nasledovné doplnky sú k dispozícii u špecializovaných predajcov / v zákazníckom servise:

- Predĺženie Aqua-Stop a hadica na prívod studenej vody (cca 2,50 m); obj. č. WMZ 2380, WZ 10130, Z 7070X0
- Dlhšia napájacia hadica pre štandardné modely (cca 2,20 m.);

## Prívod vody

### ⚠ Varovanie

### Nebezpečenstvo úrazu elektrickým prúdom!

Systém Aqua-Stop obsahuje elektrický ventil. Ak bezpečnostný ventil Aqua-Stop ponoríte do vody, hrozí nebezpečenstvo zásahu elektrickým prúdom. Neponárajte bezpečnostný ventil do vody.

### Upozornenia

- Do práčky napúšťajte len studenú vodu.
- Nepripájajte práčku k zmiešavaciemu kohútiku nízko tlakového bojlera s horúcou vodou.

- Nepoužívajte opotrebovanú prívodnú hadicu. Používajte len dodávanú napájaciu hadicu alebo takú, ktorú získate u autorizovaného odborného predajcu.
- Neohýbajte ani nestláčajte hadicu na prívod vody.
- Neupravujte (neskracujte, neprerezávajte) hadicu na prívod vody (v opačnom prípade nie je možné ďalej ručiť za jej pevnosť).
- Pripojenia skrutiek uťahujte výhradne rukou. Ak sú pripojenia skrutiek utiahnuté príliš silno, pomocou nástroja (klieští), môžu sa poškodiť závit.
- Pri pripájaní k 21 mm = 1/2" prívodu, najskôr namontujte adaptér\* s tesniacou podložkou od 21 mm = 1/2" do 26,4 mm = 3/4".

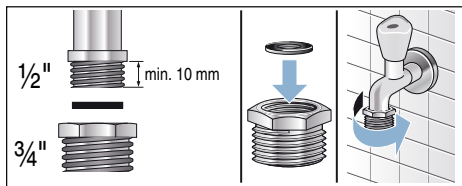

### Optimálny tlak vody vo vodovodnej sieti

**Minimálne** 100 kPa (1 bar)

**Maximálne** 1 000 kPa (10 bar)

Keď je prívod vody otvorený, prietok vody je minimálne 8 l/min.

Ak je tlak vody vyšší, musí byť nainštalovaný redukčný ventil.

### Pripojenie

Pripojte prívodnú hadicu k prívodu vody (3/4" = 26,4 mm) a k spotrebiču (nie je nutné pre modely so systémom Aqua-Stop, pretože je trvalo inštalovaný):

#### ■ Model: **Štandardný**

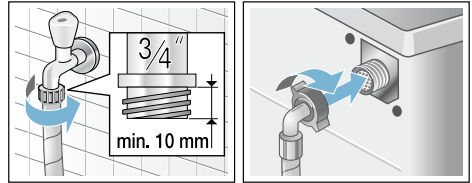

#### ■ Model: **Aqua-Secure**

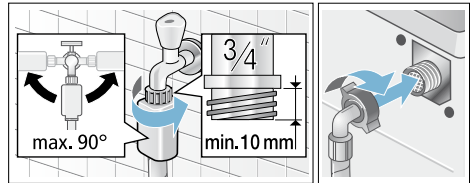

#### ■ Model: **Aqua-Stop**

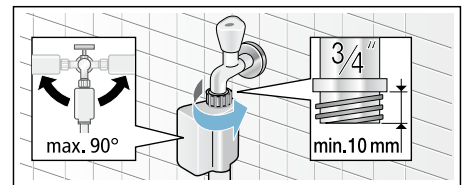

**Upozornenie:** Opatrne otvorte prívod vody a skontrolujte tesnosť pripojenia. Skrutkový spoj je pod tlakom napájacej vody.

### Odtok vody

#### **Pozor!**

#### **Poškodenie spôsobené únikom vody**

Ak odtoková hadica vyklízne z umývadla alebo od pripájacieho bodu počas vypúšťania vody z dôvodu vysokého tlaku vody, unikajúca voda môže spôsobiť škody. Zaisťte odtokovú hadicu tak, aby nemohla vyklízať.

\* dodávaný v závislosti od modelu

## Upozornenia

- Odtokovú hadicu neohýbajte ani na ňu nevyvíjajte pozdĺžny tlak.
- Výškový rozdiel medzi montážnym povrchom a odtokom: min. 60 cm, max. 100 cm

Odtokovú hadicu vody môžete umiestniť nasledovne:

### ■ Odtok v dreze



#### Varovanie

#### Nebezpečenstvo oparenia!

Počas prania pri vysokých teplotách, hrozí nebezpečenstvo obarenia v prípade kontaktu s horúcou vodou (napríklad pri vypúšťaní horúcej vody do umývadla).

Na horúcu vodu nesiahajte.

#### Pozor!

#### Poškodenie spotrebiča / tkanín

Ak je koniec odtokovej hadice ponorený vo vypúšťanej vode, voda môže byť nasávaná späť do spotrebiča a môže poškodiť spotrebič / tkaniny.

Uistite sa, že:

- uzáver nebráni vypúšťaniu do drezu.
- koniec odtokovej hadice nie je ponorený do vypustenej vody.
- voda odteká dostatočne rýchlo.

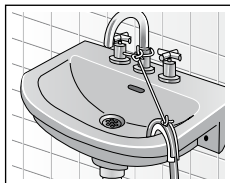
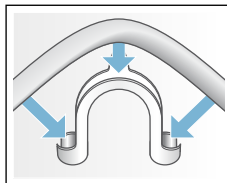

### ■ Odtok do sifónu

Pripájací bod musí byť zabezpečený pomocou hadicovej objímky s priemerom 24 – 40 mm (k dispozícii v špecializovaných predajniach).

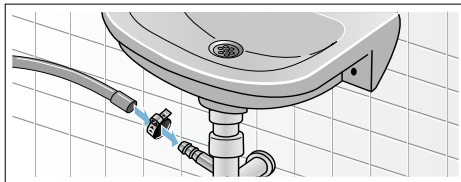

## Vyrovnanie spotrebiča

Vyrovnanie spotrebiča pomocou vodováhy.

Nesprávne vyrovnanie môže viesť k zvýšenej hlučnosti, vibráciám a pohybu práčky.

1. Povoľte poistné matice pomocou kľúča otáčaním v smere hodinových ručičiek.
2. Skontrolujte vyrovnanie práčky pomocou vodováhy a v prípade potreby ju vyrovnajete. Zmeňte výšku otáčaním nožičiek spotrebiča. Všetky štyri nožičky spotrebiča musia byť pevne na podlahe.
3. Zaisťovaciu maticu utiahnite k skrini práčky. Nožičku pritom držte pevne, neupravujte jej výšku. Zaisťovacie matice na všetkých štyroch nožičkách spotrebiča musia byť pevne priskrutkované k skrini práčky.

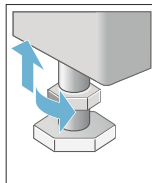
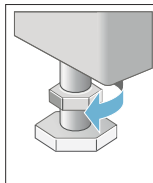

## Elektrické pripojenie



### Varovanie

#### Nebezpečenstvo usmrtenia!

Ak sa dotknete častí pod napätím, hrozí nebezpečenstvo zásahu elektrickým prúdom.

- Nikdy sa nedotýkajte ani nedržte elektrickú zástrčku mokrými rukami.
- Napájací kábel ťahajte len za zástrčku a nikdy nie za kábel samotný, pretože by ste ho mohli poškodiť.
- Nikdy nevyťahujte elektrickú zástrčku počas prevádzky spotrebiča.

Dodržujte nasledovné informácie a zabezpečte, aby:

### Upozornenia

- Sieťové napätie a napätie uvedené na práčke (štítku) boli rovnaké. Príkon a požadované poisťkové istenie sú uvedené na typovom štítku spotrebiča.
- Práčku pripájajte len k striedavému napätiu, a to iba pomocou správne nainštalovanej a uzemnenej zásuvky.
- Zástrčka pasuje do zásuvky.
- Prierez kábla je dostatočný.
- Uzemňovací systém je správne nainštalovaný.
- Sieťový kábel smie vymieňať len kvalifikovaný elektrikár (ak je to nutné). Náhradné káble sú k dispozícii v zákazníckom servise.
- Nepoužívajte sieťové rozbočovače / spojky ani predlžovacie káble.
- Ak je použitý prúdový chránič, použitý je len typ, ktorý označuje symbol . Len tento symbol zaručuje dodržanie aktuálnych predpisov platných pre zariadenie.
- Zástrčka je prístupná po celý čas.
- Sieťový kábel nie je zalomený, stlačený, zmenený alebo preseknutý.
- Sieťový kábel neprichádza do styku s tepelnými zdrojmi.

## Pred prvým práním

Pred opustením továrne bola práčka dôkladne testovaná. Ak chcete odstrániť zvyšky produktov a vody, ktorá mohla zostať po testovaní, spustíte prvý prací cyklus **bez** bielizne.

**Upozornenie:** Práčka **musí byť správne nainštalovaná a pripojená.**

→ *Strana 33*

1. Skontrolujte spotrebič.
  - Upozornenie:** Nikdy nepoužívajte poškodený spotrebič. Informujte zákaznícky servis.
2. Odstráňte ochrannú fóliu z pracovnej dosky a ovládacieho panela.
3. Pripojte napájací kábel.
4. Otvorte prívod vody.
5. Nevkladajte žiadnu bielizeň. Zatvorte dvierka.
6. Spustíte program **Cottons (Bavlna) 90 °C**.
7. Otvorte zásuvku pracieho prostriedku.
8. Nalejte približne 1 liter vody do priehradky II.
9. Nalejte bežný prací prostriedok do priehradky II.
  - Upozornenie:** Aby sa zabránilo peneniu, používajte len polovičné množstvo pracieho prostriedku podľa odporúčania výrobcu. Nepoužívajte čistiace prostriedky určené na vlnu a jemnú bielizeň.
10. Zatvorte zásuvku na prací prostriedok.
11. Stlačte tlačidlo Start/Reload .
12. Keď program skončí, vypnite spotrebič.

**Vaša práčka je teraz pripravená na použitie.**

## Preprava

napr. pri sťahovaní

### Prípravné práce:

1. Zatvorte prívod vody.
2. Znížte tlak vody v prívodnej hadici.  
→ "Upchatie filtra pri prívode vody"  
na strane 28
3. Vypustite zvyšný prací roztok. →  
"Upchatie čerpadla" na strane 27
4. Odpojte práčku od elektrickej siete.
5. Odmontujte hadice.

### Inštalácia prepravných poistiek:

1. Odmontujte kryty a uschovajte ich na bezpečnom mieste.  
Ak je to nutné, použite skrutkovač.

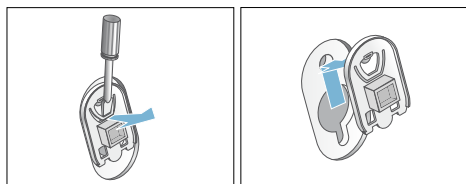

2. Namontujte všetky štyri puzdrá. Pripnite sieťový kábel do držiakov. Vložte a utiahnite skrutky.

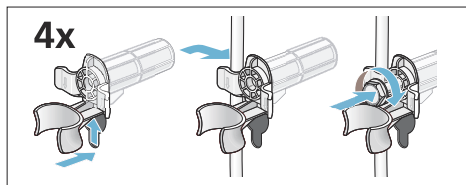

### Pred opätovným zapnutím spotrebiča:

#### Upozornenia

- Prepravné poistky **musia byť** odstránené.  
→ "Odstránenie prepravných poistiek" na strane 35

- Aby ste predišli vytečeniu nepoužitého pracieho prostriedku do odpadu počas ďalšieho prania: vlejte 1 liter vody do zásuvky **II** a spustíte program **Drain/Empty (Vypúšťanie)**.

Aqua  
Stop

## Záruka na Aqua-Stop

### Platí len pre spotrebiče s funkciou Aqua-Stop

Predajca poskytuje na základe kúpnej zmluvy, okrem záruky na spotrebič, aj dodatočnú záruku na náhradu škody podľa nasledujúcich podmienok:

1. Ak chybou nášho systému Aquastop došlo ku škodám, bude súkromným užívateľom za spôsobené škody poskytnutá náhrada.
2. Poskytujeme doživotnú záruku na spôsobené škody.
3. Predpokladom nároku na záruku je odborná inštalácia a zapojenie spotrebiča s funkciou Aquastop podľa návodu; zahŕňa tiež správne namontované Aquastop predĺženia (originálne príslušenstvo). Záruka sa nevzťahuje na poškodené prívody alebo vodné armatúry pripojené k Aquastop prípojke na prívode vody.
4. Na spotrebiče s funkciou Aquastop nie je v priebehu prevádzky potreba dohliadať. Po vypnutí spotrebiča nie je nutné prívok vody uzatvárať. Urobte tak iba v prípade dlhšej neprítomnosti, napr. dlhšej dovolenky.

# INFORMAČNÝ LIST

BSH domácí spotřebiče s.r.o., org. zložka Bratislava, Galvaniho 17/C, 821 04 Bratislava

Obchodná značka BSH



Značka	BOSCH
Model	WAN24060BY
Kapacita v kg	7
Trieda energetickej účinnosti	A+++
Ekoznačka EU	—
Meraná ročná spotreba energie v kWh <sup>1)</sup>	157
Spotreba energie štandardného programu: bavlna 60°C plná náplň	0,85
bavlna 60°C polovičná náplň	0,69
bavlna 40°C polovičná náplň	0,51
Meraná spotreba energie vo vypnutom stave	0,12 W
Meraná spotreba energie v režime ponechania v zapnutom stave	0,5 W
Meraná ročná spotreba vody v l <sup>2)</sup>	9020
Trieda účinnosti odstreďovania A (najlepšia) ... G (horšia)	B
Max. počet otáčok odstreďovania za min. bavlna 60°C	1200
Zostatková vlhkosť v %	55
Štandardné programy, ku ktorým sa vzťahujú informácie na štítku a informačnom liste <sup>4)</sup>	bavlna 60°C bavlna 40°C
Trvanie štandardného programu: bavlna 60°C plná náplň	200
bavlna 60°C polovičná náplň	200
bavlna 40°C polovičná náplň	200
Trvanie režimu ponechania v zapnutom stave	—
Hlučnosť v dB (A) re 1 pW <sup>3)</sup> : pranie	54
odstreďovanie	74
Spotrebič určený na zabudovanie	nie

1) Spotreba energie v kWh za rok na základe 220 štandardných pracích cyklov s programami bavlna 60°C a 40°C s celou a polovičnou náplňou a spotreba v režimoch s nízkou spotrebou energie. Skutočná spotreba energie bude závisieť na tom, ako sa spotrebič používa.

2) Spotreba vody v l za rok na základe 220 štandardných pracích cyklov s programami bavlna 60°C a 40°C s celou a polovičnou náplňou a spotreba v režimoch s nízkou spotrebou energie. Skutočná spotreba vody bude závisieť na tom, ako sa spotrebič používa.

3) Úroveň hluku šíreného vzduchom vyjadrená v dB (A) re 1 pW zaokrúhlená na najbližšie celé číslo počas fáz prania a odstreďovania pri štandardnom programe bavlna 60°C s plnou náplňou.

4) Tieto programy sú vhodné pre pranie bežne znečistenej bavlnenej bielizne a ide o najúčinnější programy z hľadiska kombinovanej spotreby energie a vody.

Prípadné technické zmeny, tlačové chyby a odlišnosti vo vyobrazení sú vyhradené bez upozornenia. Aktuálny návod nájdete na webových stránkach [www.bosch-home.com/sk](http://www.bosch-home.com/sk)

**BOSCH**

Stvorené pre život

# Záručný list

firmy **BSH** domáci spotrebiče s.r.o.  
Pekařská 695/10a, 155 00 Praha 5, ČR**2 roky**záruka od výrobcu  
na všetky spotrebičeDovozca: **BSH domáci spotrebiče s.r.o.**  
org. zložka Bratislava  
Galvaniho 17/C, 821 04 Bratislava

Výrobok:	Produktové číslo: E-Nr.
	Poradové číslo: FD
Dátum predaja, pečiatka, podpis	Dátum montáže, pečiatka, podpis

Predajca je povinný úplne a čitateľne vyplniť všetky požadované údaje v záručnom liste v deň predaja spotrebiča. Neoddeliteľnou súčasťou tohto záručného listu je daňový doklad o predaji výrobku.

Záručný list je dokladom práv spotrebiteľa v zmysle Občianskeho zákonníka. Je súčasťou výrobku s výrobným číslom uvedeným na prednej strane tohto záručného listu, zvlášť v prípadoch dlhších než zákonom daná záručná lehota je záručný list jedným z dokázateľných prostriedkov práv používateľa. Je v záujme spotrebiteľa, aby si skontroloval správnosť a úplnosť všetkých uvedených údajov, ako i to, či dostal od predajcu záručný list so správnym označením pre uvedený druh výrobku.

Odporúča sa, aby výrobky montoval a uviedol do prevádzky autorizovaný servis, ktorý poskytuje záruku odbornej montáže, predvedenie a preskúšanie výrobku.

Montáž a inštalácia spotrebiča musí byť vykonaná v súlade s vyhláškou ÚBP SR č. 718/2002 Z. z. súvisiacich predpisov a noriem v platnom znení.

Pred montážou výrobku je nutné, aby boli splnené všetky podmienky pre pripojenie na inžinierske siete podľa platných noriem a podľa návodu na použitie.

**Zápisy o uskutočnených opravách:**

Dátum objed. opravy	Dátum dokončenia	Číslo oprav. listu	Stručný opis poruchy



# Záručný list



**BOSCH**

Stvorené pre život

BSH domácí spotřebiče s.r.o.  
organizačná zložka Bratislava  
Galvaniho17/C  
821 04 Bratislava  
+421 (2) 44 45 20 41

**10 rokov**

záruka na motor

Výrobok:	Údaje o predajcovi: Obchodné meno (meno a priezvisko*):
Výrobca:  <b>BOSCH</b> Stvorené pre život	Adresa firmy (bydlisko*):  IČ: DIC: Adresa firmy:  Tel.:
Typ (E-Nr.):	
Výrobné číslo (FD):	
Dátum predaja:	

\*Len u fyzických osôb

Na motor vyššie uvedeného výrobku poskytuje výrobca **záručnú lehotu** v dĺžke trvania **10 rokov**.

Upozornenie: **Pri reklamácii motora** s predĺženou zárukou je potrebné predložiť nielen doklad o kúpe spotrebiča, **ale aj tento záručný list**, ktorý používateľa oprávňuje **na predĺženú záruku na motor v trvaní 10 rokov od dátumu zakúpenia**.

Zápisy o vykonaných opravách:

Dát. objed. opravy	Dátum dokončenia	Číslo oprav. listu	Stručný popis poruchy

# NOVINKA: 10 rokov záruky na motor

A to nehovoríme len tak. To vám skutočne garantujeme. V prípade vybraných automatických práčok dokonca na obdobie nasledujúcich 10 rokov.

## Záručný list na motor automatickej práčky WAN24060BY

Popri všeobecnej záruke na spotrebiče poskytujeme teraz, podľa ďalej uvedených podmienok, tiež špeciálnu záruku na motor automatickej práčky WAN24060BY kúpenú od 15.09.2015. Zákonná zodpovednosť predajcu vyplývajúca z bežnej kúpnej zmluvy s koncovým zákazníkom tým zostáva nedotknutá:

1. Odstránime všetky poruchy motora EcoSilence Drive, ktoré boli preukázateľne spôsobené chybou materiálu a/alebo výrobnou chybou.
2. Záručná lehota predstavuje 10 rokov a začína plynúť dňom, keď spotrebič kúpil prvý koncový zákazník. Záruka musí byť v záručnej lehote uplatnená u niektorého z našich servisných partnerov (prípadne u predajcu). Predpokladom na uplatnenie záruky je predloženie originálneho dokladu o kúpe spotrebiča alebo záručného listu.
3. Záruku nemožno uplatniť, ak je porucha motora EcoSilence Drive spôsobená nevhodným používaním spotrebiča, neobvyklým používaním pre domácnosť, nedodržaním návodu na použitie alebo montážnych pokynov.
4. V prípade uznania garančného nároku bude motor EcoSilence Drive podľa uváženia servisného technika na mieste opravený alebo nahradený novým motorom. V rámci špeciálnej predĺženej záruky potom zaniká nárok na výmenu celého spotrebiča. Vymenené náhradné dielce sa stávajú majetkom spoločnosti BSH domáci spotrebiče s.r.o.
5. Garančná oprava motora EcoSilence Drive potom v rámci tejto špeciálnej záruky (po uplynutí zákonnej záruky) nespôsobuje plynutie novej záručnej lehoty ani jej predĺženie.
6. Ďalšie nároky, najmä na náhradu škôd vzniknutých mimo spotrebiča, sú vylúčené, ak takáto zodpovednosť nevyplýva priamo zo zákona.

Tieto záručné podmienky platia na motor EcoSilence Drive, ktorý je súčasťou vyššie uvedenej práčky, kúpenej v Slovenskej republike.

BSH domáci spotrebiče s.r.o.  
organizačná zložka Bratislava  
Galvaniho17/C  
821 04 Bratislava

## Upozornenie pre predajcov

Predajca je povinný dať zákazníkoví platný doklad o predaji, kde bude uvedený dátum predaja a označenie spotrebiča, a súčasťou dokladu o kúpe tovaru je správne a úplne vyplnený záručný list v deň predaja výrobku. V prípade predpredajnej reklamácie je potrebné predložiť riadne vyplnený reklamačný protokol.

### Záručné podmienky

- na výrobok sa poskytuje záručná lehota **24 mesiacov** odo dňa zakúpenia výrobku kupujúcim
- spotrebiteľ je oprávnený chybu vytknúť do šiestich mesiacov od jej zistenia, najneskôr však do uplynutia záručnej lehoty
- pri reklamácií je podmienkou predložiť platný daňový doklad o kúpe výrobku (napr. pokladničný blok, faktúru a pod.)
- ak je výrobok používaný na iný než výrobcom stanovený účel alebo je výrobok používaný v rámci predmetu obchodnej činnosti, poskytuje sa záručná lehota 6 mesiacov odo dňa zakúpenia, keďže spotrebiče sú určené výhradne na použitie v domácnosti
- za chybu výrobku sa nepovažuje jeho nadmerné opotrebovanie a z toho vyplývajúce absencie niektorých pôvodných vlastností, ktoré boli spôsobené napr. zanedbaním bežnej údržby, čistenia, nadmerným používaním výrobku
- záručná lehota neplynie počas obdobia, keď kupujúci nemôže používať tovar pre jeho chyby, za ktoré zodpovedá predávajúci
- ak nebude zistená žiadna porucha, na ktorú sa vzťahuje bezplatná záručná oprava, alebo bude zistená porucha nezavinená výrobcom, hradí náklady spojené s vyslaním servisného technika osoba, ktorá uplatnila nárok na túto opravu
- záručné opravy vykonávajú autorizované servisné strediská podľa zoznamu uvedeného v tomto záručnom liste

### Právo na bezplatnú opravu výrobku na náklady BSH domáci spotrebiče s.r.o., organizačná zložka Bratislava, zaniká, ak:

- je nečitateľný výrobný štítok alebo na výrobku chýba,
- údaje na doklade o predaji sa líšia od údajov uvedených na výrobnom štítku spotrebiča,
- výrobok bol namontovaný v rozpore s návodom na montáž, prípadne nebol dodržaný súlad s platnými STN alebo s návodom na použitie,
- výrobok bol neodborne namontovaný alebo nebol uvedený do prevádzky organizáciou oprávnenou v zmysle vyhlášky ÚBP SR č. 718/2002 Z. z., platí pre plynové spotrebiče a spotrebiče s elektrickým napájaním 400 V, ako i pre spotrebiče dodávané bez elektrického kábla, prípadne bez elektrickej koncovky,
- bola vykonaná konštrukčná zmena alebo zásah do výrobku neoprávnenou osobou,
- porucha na výrobku vznikla použitím neoriginálnych náhradných dielov alebo príslušenstva,
- ide o poškodenie: mechanické, nadmernou záťažou, v dôsledku vodného kameňa, neodborného zapojenia, živelnou pohromou, vonkajšími vplyvmi a pod.

### Vyhlasenie o hygienickej neškodnosti výrobku

**Všetky výrobky** distribuované spoločnosťou BSH domáci spotrebiče s.r.o., organizačná zložka Bratislava, prichádzajúce do styku s potravinami **spĺňajú požiadavky** o hygienickej neškodnosti podľa **európskej normy EC 1935/2004**. Toto vyhlásenie sa vzťahuje na všetky výrobky prichádzajúce do styku s potravinami uvedené v aktuálnom cenníku BSH domáci spotrebiče s.r.o., organizačná zložka Bratislava.

Symbol uvedený na výrobku alebo jeho obale upozorňuje na to, že výrobok po skončení jeho životnosti nepatrí k bežnému domácejmu odpadu, ale ho treba odovzdať do špeciálnej zberne odpadu na recyklovanie elektrických alebo elektronických spotrebičov.

Vašou podporou správnej likvidácie pomáhate opäť získať cenné suroviny a chrániť tak životné prostredie. Ďalšie informácie o recyklovaní tohto výrobku získate na miestnom úrade, v zberni odpadu alebo v združení Envidom, ktoré zabezpečuje zber, prepravu, spracovanie, recykláciu a ekologické zneškodňovanie elektroodpadu v zmysle zákona.



## **Uistenie dovozcu o vydaní vyhlásenia o zhode**

Vážený zákazník,

Podľa zákona č. 264/1999 Z. z. Vás uistujeme, že na všetky výrobky distribuované spoločnosťou BSH domácí spotřebiče s. r. o. našim obchodným partnerom, bolo vydané prehlásenie o zhode v zmysle zákona č. 264/1999 Z. z. a príslušných nariadení vlády. Toto uistenie dovozcu o vydaní prehlásenia o zhode sa vzťahuje na všetky výrobky vrátane plynových spotrebičov, ktoré sú obsiahnuté v aktuálnom cenníku firmy BSH domácí spotřebiče s. r. o.

# ZOZNAM SERVISOV DOMÁCICH SPOTREBIČOV BOSCH

Servisné stredisko	Ulica	Mesto	Telefón	E-mail + web
Peter Špik	Partizánska 14	Bardejov 085 01	054/474 62 27 0903 527 102	spikservis@gates.sk www.spikelektro.sk
Martin Ščasný, servis domácich spotrebičov	Hnilecká 11	Bratislava 821 06	02/38 10 33 55 0918 996 988	servis@bsservis.sk www.bsservis.sk
Martin Ščasný, servis domácich spotrebičov	Trhová 36	Bratislava 841 02	02/38 10 33 55 0918 522 734	servis@bsservis.sk www.bsservis.sk
TECHNO SERVIS BRATISLAVA spol. s r. o.	Kopčianska 8, 10	Bratislava 851 01	02/64 46 36 43 0907 778 406	technoservis@nextra.sk www.technoservis.sk
Viva elektro servis, s. r. o.	Mýtna 17	Bratislava 811 07	02/45 95 88 55 0905 722 111	servis@vivaservis.sk www.vivaservis.sk
LASER Komárno spol. s r. o.	Mesačná 20	Komárno 945 01	035/770 26 88 0915 222 454	servis@laser-kn.sk www.laser-kn.sk
Ing. Ľubor Kolesár Kubis	Thurzova 12	Košice 040 01	055/622 14 77 0905 894 769	kubisservis@mail.t-com.sk
ELEKTROSERVIS VALTIM	Ul. Obrancov mieru 9	Michalovce 071 01	056/642 32 90 0903 855 309	valiskalubomir@stonline.sk
EXPRES servis Anna Elmanová	Spojovacia 7	Nitra 949 01	037/652 45 97 0903 524 108	expresservis@naex.sk
Domoss Technika a. s.	Žilinská 47	Piešťany 920 01	033/774 48 10 033/774 24 17	servis@domoss.sk www.domoss.sk
TATRACHLAD POPRAD s. r. o.	Továrenská ul. č. 3	Poprad 058 01	052/772 20 23 0903 906 828	tatrachlad@tatrachlad.sk www.tatrachlad.sk
BARAN servis – Baran Luboš	Švábska 6695/57A	Prešov 080 05	051/772 14 39 0905 904 572	baranservis@mail.t-com.sk www.baranservis.sk
ELEKTROSERVIS Pavlíček Peter	V. Clementisa 6	Prievidza 971 01	046/548 57 78 0905 264 822	pavlicek_elektroservis@stonline.sk www.peterpavlicek-elektroservis.sk
N.B.ELEKTROCENTRUM	B. Bartóka 24	Rimavská Sobota 979 01	047/581 18 77 0905 664 258	nbelektrocentrum@stonline.sk
Elpra spol. s r. o.	Liptovská Lužná 496	Ružomberok 034 72	044/439 64 13 0905 577 817	elpra@speednet.sk
BSC – servis centrum spol. s r. o.	Hlavná ul. č. 5	Sučany 038 52	043/400 34 24 0902 272 727	bsc@bsc-serviscentrum.sk www.bsc-serviscentrum.sk
Jozef Rožník	Žabinská 325	Trenčín 911 05	0903 702 458	roznik@bshservis.sk www.bshservis.sk
STAFEXPRESS-ELEKTROSERVIS	Hviezdoslavova 34	Zvolen 960 01	045/540 07 98 0905 259 983	stafexpress.zvservis@mail.t-com.sk
M-SERVIS Mareš Jaroslav	Komenského 38	Žilina 010 01	041/564 06 27	mservis@zoznam.sk www.m-servis.sk

**Dodavatel CZ:**

BSH domácí spotřebiče s.r.o.  
Pekařská 695/10a  
155 00 Praha 5

**Dodávateľ SK:**

BSH domácí spotřebiče s.r.o.  
organizačná zložka Bratislava  
Galvaniho 17/C  
821 04 Bratislava