



Myčka nádobí

SPV69T70EU



BOSCH

cz Návod k použití



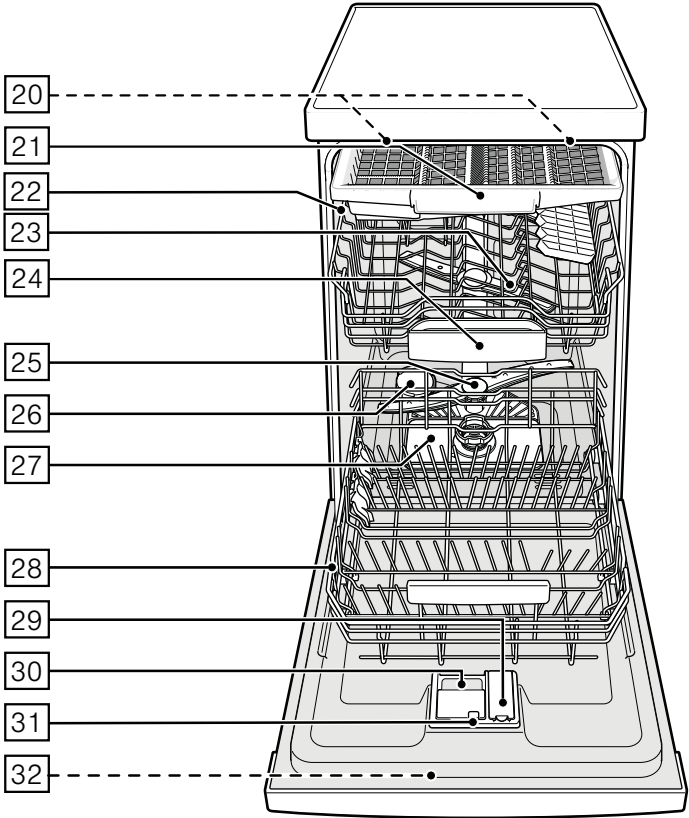
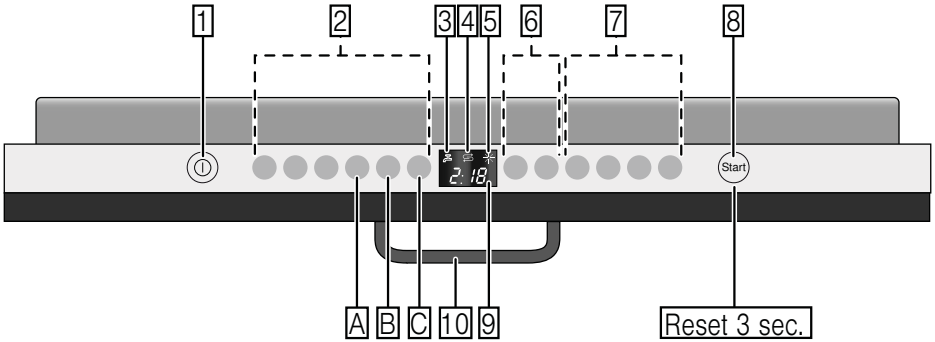

Obsah

 Použití podle určení	4	Vyklizení nádobí	14
 Bezpečnostní pokyny	4	Šálky a sklenice	15
Dříve než uvedete spotřebič		Hrnce	15
do provozu	5	Zásuvka na příbory	16
Při dodání	5	Sklopné trny	16
Při instalaci	5	Držák malých dílů	17
V denním provozu	6	Úprava výšky koše	17
Zablokování dvířek	7	 Mycí prostředek	18
Při vzniklých škodách	7	Plnění mycího prostředku	18
Při likvidaci	7	Kombinovaný mycí prostředek	19
 Ochrana životní prostředí	9	 Přehled programů	21
Obal	9	Volba programu	21
Starý spotřebič	9	Upozornění pro zkušební ústavy	22
 Seznámení se se spotřebičem ..	9	 Přídavné funkce	22
Eco sušení	9	Úspora času (VarioSpeedPlus)	22
Ovládací panel	9	Poloviční náplň	22
Vnitřní prostor myčky nádobí	10	HygienaPlus	22
Přehled nabídky	10	Intenzivní zóna	22
 Zařízení ke změkčování vody/ Speciální sůl	10	Extra sušení	22
Nastavení	10	 Obsluha spotřebiče	23
Tabulka tvrdosti vody	11	Programová data	23
Použití speciální soli	11	Aqua sensor	23
Kombinované mycí prostředky	12	Zapnutí myčky nádobí	23
Vypnutí ukazatele změkčování vody..	12	Eco sušení	24
 Leštidlo	12	Optický ukazatel během průběhu programu	24
Nastavení množství leštidla	13	Ukazatel zbývajících času	25
Vypnutí ukazatele doplnění leštidla	13	Odložený start.....	25
 Nádobí	14	Konec programu	25
Není vhodné	14	Automatické vypnutí po ukončení programu/vnitřní osvětlení	26
Poškození sklenic a nádobí	14	Vypnutí myčky nádobí	26
Uložení nádobí	14	Přerušování programu	27
		Ukončení programu	27
		Změna programu	27
		Intenzivní sušení	27

 Čištění a údržba	28
Celkový stav spotřebiče	28
Speciální sůl a leštidlo	28
Sítka	29
Ostříkovací ramena	29
 Co dělat v případě poruchy?..	30
Čerpadlo odpadní vody	30
Tabulka poruch	31
 Zákaznický servis	40
 Instalace a připojení	40
Rozsah dodávky	40
Bezpečnostní pokyny	40
Dodání	41
Technické údaje	41
Instalace	41
Přípojka odpadní vody	41
Přípojka pitné vody	42
Přípojka teplé vody	42
Elektrické připojení	43
Demontáž	43
Přeprava	44
Zabezpečení proti zamrznutí (vyprázdění spotřebiče)	44

Použití podle určení

- Tento spotřebič je určen pro použití v domácnosti a domácím prostředí.
- Používejte myčku nádobí pouze v domácnosti a pouze k uvedenému účelu: k mytí nádobí v domácnosti.

Bezpečnostní pokyny

Děti starší 8 let a osoby se sníženými fyzickými, sensorickými nebo mentálními schopnostmi smí spotřebič používat pouze pod dohledem zodpovědné osoby, která je poučí jak spotřebič používat a pouze v případě, že pochopily rizika, která z používání vyplývají. Děti si se spotřebičem nesmí hrát. Děti do 8 let a bez dohledu zodpovědné osoby nesmí spotřebič čistit a ani provádět jeho údržbu.

Děti mladší 8 let by se měly zdržovat v bezpečné vzdálenosti od spotřebiče a napájecího vedení.

Dříve než spotřebič uvedete do provozu

Přečtěte si pozorně návod k použití a montážní návod! Obsahují důležité informace o instalaci, použití a údržbě spotřebiče. Uchovejte všechny podklady pro pozdější použití nebo pro následujícího majitele.

Při dodání:

- 1.** Okamžitě zkontrolujte obal a myčku nádobí zda nedošlo k poškození při přepravě. Neuvádějte poškozený spotřebič do provozu. Kontaktujte obratem Vašeho dodavatele či prodejce.
- 2.** Zlikvidujte, prosím, předpisově obalový materiál.
- 3.** Obal a jeho části nepřenechávejte hrajícím si dětem. Hrozí nebezpečí udušení skládanými kartony a fóliemi.

Při instalaci

- Dbejte na to, aby zadní strana myčky nádobí nebyla po instalaci volně přístupná (ochrana proti dotyku kvůli horkému povrchu).
- Instalujte podle návodu k instalaci a montážního návodu.
- Při instalaci musí být myčka nádobí odpojená od sítě.
- Zajistěte, aby zemnicí systém elektrické domovní instalace byl předpisově nainstalován.
- Elektrické podmínky připojení musí souhlasit s údaji na typovém štítku 32 myčky na nádobí.
- Bude-li sítový přívod tohoto spotřebiče poškozen, musí se vyměnit za speciální přípojku. Aby se zabránilo ohrožení, smí se zakoupit pouze v zákaznickém servisu.

- Jestliže se má myčka nádobí vestavět do vysoké skříňky, musí se tato skříň náležitě upevnit.
- Bude-li myčka nádobí namontována pod nebo nad jiné domácí spotřebiče, dodržujte informace k montáži v kombinaci s myčkou nádobí uvedené v montážním návodu příslušného spotřebiče.
- Dodržujte dále také montážní návody k myčce nádobí, aby byl zaručen spolehlivý provoz všech spotřebičů.
- Nejsou-li k dispozici žádné informace nebo neobsahuje-li montážní návod žádné odpovídající pokyny, obraťte se na výrobce těchto spotřebičů, a zjistěte, zda je možné myčku nádobí instalovat nad nebo pod dané spotřebiče.
- Nemůžete-li získat žádné informace od výrobce, nesmíte myčku nádobí namontovat nad nebo pod tyto spotřebiče.
- Pokud nainstalujete mikrovlnnou troubu nad myčku nádobí, může dojít k poškození mikrovlnné trouby.
- Aby byla zajištěna stabilita, instalujte vestavné a integrované myčky nádobí instalujte pouze pod pracovní desky, které jsou sešroubovány se sousedními skříňkami.
- Neinstalujte spotřebič v blízkosti tepelných zdrojů (topná tělesa, zásobníky tepla, sporáky nebo jiné spotřebiče produkující teplo) a nemontujte jej pod varné desky.
- Po instalaci myčky nádobí musí být síťová zástrčka volně přístupná. (Viz "Elektrické připojení")
- U některých modelů: plastové pouzdro na vodní přípojce obsahuje elektrický ventil, v přívodní hadici se nachází napájecí vedení. Tuto hadici neřežte, neponořujte plastové pouzdro do vody.

V denním provozu

Dodržujte bezpečnostní upozornění, popř. pokyny k použití na obalech od mycích přípravků a leštidel.

Dětská pojistka (zablokování dvířek) *

Popis dětské pojistky se nachází v zadní části návodu.

* podle modelu

Při vzniklých škodách

- Opravy a zásahy směřjí provádět pouze odborníci. K tomuto účelu musí být spotřebič odpojen od sítě. Vytáhněte síťovou zástrčku nebo vypněte pojistky. Zavřete přívod vody.
- Při poškození spotřebiče, především při poškození ovládacího panelu (trhlina, díry, vylomená tlačítka) nebo při omezení funkce dvířek, se spotřebič již nesmí provozovat. Vytáhněte síťovou zástrčku nebo vypněte pojistky. Zavřete přívod vody a zavolejte zákaznický servis.

Při likvidaci

1. Učiňte dosloužilé myčky nádobí okamžitě nepoužitelnými. V opačném případě může dojít k úrazu.
2. Dopravte myčku nádobí k řádné likvidaci.

Varování **Nebezpečí poranění!**

- Aby se zabránilo poranění např. vlivem klopýtnutí o dvířka myčky, měla by se myčka nádobí otevírat pouze krátkodobě k naplnění nebo vyklizení.
- Nože a jiné kuchyňské náčiní s ostrými špičkami se v příborové zásuvce musí uložit špičkami dolů nebo se musí v polici na nože* umístit do vodorovné polohy.
- Nesedejte si nebo nestoupejte na otevřená dvířka.
- U volně stojících spotřebičů dbejte na to, aby nebyly přeplněné koše.
- Nestojí-li spotřebič ve výklenku a tudíž je boční stěna myčky přístupná, musí se z bezpečnostních důvodů oblast závěsu dvířek z boku zakrýt (nebezpečí poranění). Kryty obdržíte jako zvláštní příslušenství v zákaznickém servisu nebo ve specializovaných prodejnách.

 **Varování**
Nebezpečí výbuchu!
Nedávejte do mycího prostoru žádné rozpouštědlo. Hrozí nebezpečí výbuchu.

Varování

Nebezpečí opaření!

Za chodu programu otvírejte dvířka myčky nádobí opatrně. Hrozí nebezpečí, že ze spotřebiče vystříkne horká voda.

Varování

Nebezpečí pro děti!

- Používejte dětskou pojistku, je-li k dispozici. Přesný popis najdete v zadní části návodu.
 - Nedovolte dětem, aby si hrály se spotřebičem nebo jej obsluhovaly.
 - Zabraňte přístupu dětí k uloženým mycím prostředkům a leštidlu. Tyto mycí prostředky mohou způsobit poleptání v ústech, hrtanu a očích nebo vést k udušení.
 - Zabraňte přístupu dětí k otevřené myčce. V myčce se mohou nacházet malé části, které by mohly děti spolknout. Voda v mycím prostoru není pitná a může obsahovat zbytky mycího prostředku.
- Dbejte na to, aby děti nesahaly do záchytné misky na tablety  24. Malé prsty by se mohly přiskřípnout v zářezech.
 - Dbejte na to, aby při otevírání a zavírání dvířek vysoko vestavěného spotřebiče nebyly děti sevřeny nebo přimáčknuty mezi dvířky spotřebiče a dveřmi skříně.
 - Děti se mohou v mycím prostoru zavřít (nebezpečí udušení) nebo se dostat do jiných nebezpečných situací. U vysloužilých spotřebičů proto: vytáhněte síťovou zástrčku, odřízněte síťový kabel a odstraňte jej. Zámek dvířek a dětskou pojistku (je-li k dispozici) zničte tak, aby se dvířka dále nedala zavřít.



Ochrana životního prostředí

Jak obal nových spotřebičů, tak také staré spotřebiče obsahují cenné suroviny a recyklovatelné materiály. Zlikvidujte prosím jednotlivé díly rozdělené podle druhů.

O aktuálních likvidačních možnostech se prosím informujte u Vašeho odborného prodejce nebo u Vaší obecní, popř. městské správy.

Obal

Všechny plastové díly spotřebiče jsou označeny mezinárodně normovanou značkou (např. "PS" polystyrén). Je tak možné při likvidaci rozdělit plastové odpady podle druhu.

Dodržujte prosím bezpečnostní pokyny pod bodem "Při dodání".

Staré spotřebiče

Dodržujte prosím bezpečnostní pokyny pod bodem "Při likvidaci".



Tento spotřebič je označen v souladu s evropskou směrnicí 2012/19/EU o nakládání s použitými elektrickými a elektronickými zařízeními (waste electrical and electronic equipment - WEEE). Tato směrnice stanoví jednotný evropský (EU) rámec pro zpětný odběr a recyklování použitých zařízení.



Seznámení se se spotřebičem

Vyobrazení ovládacího panelu a vnitřního prostoru myčky nádobí se nachází vpředu na obalu. Na jednotlivé pozice bude upozorněno v textu.

Eco sušení

Vaše myčka na nádobí je vybavena funkcí ekologického sušení. Pokud jste zvolili program Eco 50°, tak se dvířka spotřebiče na konci programu otevřou automaticky. Ekologické sušení můžete zapnout nebo vypnout (viz kapitola "Obsluha spotřebiče").

Ovládací panel

- 1 Vypínač Zap./Vyp.
- 2 Programová tlačítka**
- 3 Ukazatel "kontrola přívodu vody"
- 4 Ukazatel doplnění soli
- 5 Ukazatel doplnění leštidla
- 6 Odložený start *
- 7 Předvolba funkce **
- 8 Tlačítko START
- 9 Číselný ukazatel
- 10 Otvírač dvířek

* podle modelu

** počet podle modelu

Vnitřní prostor myčky nádobí

Zařízení ke změkčování vody/Speciální sůl

- 20 Vnitřní osvětlení *
- 21 Zásuvka na přístroje
- 22 Horní koš na nádobí
- 23 Horní ostříhvací rameno
- 24 Záchytná miska na tablety
- 25 Dolní ostříhvací rameno
- 26 Zásobník na speciální sůl
- 27 Sítko
- 28 Dolní koš na nádobí
- 29 Zásobník na leštidlo
- 30 Zásobník pro mycí prostředek
- 31 Uzavíratelná zástrčka zásobníku mycího prostředku
- 32 Typový štítek

* podle modelu

Pro dobré výsledky mytí potřebuje myčka nádobí měkkou vodu, tzn. vodu obsahující málo vápníku, jinak se na nádobí a vnitřku nádob usazují bílé vápenaté zbytky. Voda z vodovodu s více než 7 °dH (1,2 mmol/l) se musí změkčovat. Děje se to pomocí speciální soli (regenerační sůl) ve změkčovacím zařízení myčky nádobí.

Nastavení a potřebné množství soli je závislé na stupni tvrdosti Vaší vody z vodovodu (viz tabulka).

Nastavení

Přidávané množství soli je nastavitelné od *H:00* do *H:07*. U nastavené hodnoty *H:00* není potřebná žádná sůl.

1. Informujte se ve Vaší vodárně a zjistěte hodnotu tvrdosti Vaší vody.
2. Nastavovanou hodnotu si zjistěte v tabulce tvrdosti vody.
3. Otevřete dvířka spotřebiče.
4. Zapněte vypínač ZAP./VYP. 1.
5. Držte stisknuté tlačítko programu A a tiskněte tlačítko START 8 tak dlouho, až se zobrazí číselná indikace *H:0...*
6. Uvolněte obě tlačítka. Bliká světelná indikace tlačítka A a na číselné indikaci 9 se zobrazí hodnota nastavená z výroby *H:04*.

Přehled nabídky

Nastavení najdete v jednotlivých kapitolách.

- H* Tvrdost vody *H:00 - H:07*
- d* Intenzivní sušení *d:00 - d:01*
- r* Leštidlo *r:00 - r:06*
- A* Teplá voda *A:00 - A:01**
- b* Oznamovací tón pro ukončení programu *b:00 - b:03*
- P* Automatické vypnutí *P:00 - P:02*
- S* Optický ukazatel během průběhu programu *S:00 - S:02*
- o* Ekologické sušení, automatické otevírání dvířek *o:00 - o:01*

Pro změnu nastavení:

1. Stiskněte programové tlačítko **[C]**.
S každým stisknutím tlačítka se nastavená hodnota zvýší o jeden stupeň, je-li dosaženo hodnoty **H:07** skočí ukazatel zpět na **H:00** (Vyp.).
2. Stiskněte tlačítko **START [8]**.
Nastavená hodnota se uloží ve spotřebiči.
3. Zavřete dvířka.

Tabulka tvrdosti vody

Hodnota tvrdosti vody °dH	Rozsah tvrdosti	mmol/l	Hodnota nastavená na spotřebiči
0-6	měkká	0-1,1	H:00
7-8	měkká	1,2-1,4	H:01
9-10	střední	1,5-1,8	H:02
11-12	střední	1,9-2,1	H:03
13-16	střední	2,2-2,9	H:04
17-21	tvrdá	3,0-3,7	H:05
22-30	tvrdá	3,8-5,4	H:06
31-50	tvrdá	5,5-8,9	H:07

Použití speciální soli

Doplnění soli se musí vždy provést bezprostředně před zapnutím spotřebiče. Dosáhnete toho, že přetékající roztok soli se okamžitě spláchne, tudíž nemůže dojít ke korozi materiálu.

1. Otevřete šroubovací uzávěr zásobníku **[26]**.
2. Naplňte nádobu vodou (nutné pouze při prvním uvedení do provozu).
3. Potom nasypte speciální sůl **(žádnou jedlou sůl nebo tablety)**.
Při tom se vypuzuje a odtéká voda.

Jakmile se na panelu rozsvítí ukazatel doplnění soli **[4]**, měla by se opět doplnit speciální sůl.

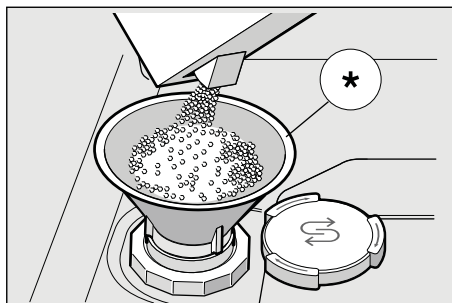

* podle modelu

Použití mycích prostředků s komponentou soli

Při použití kombinovaných mycích prostředků s komponentou soli, lze všeobecně až do tvrdosti vody 21 °dH (37 °fH, 26 °Clarke, 3,7 mmol/l) od speciální soli upustit. Při tvrdosti vody větší než 21 °dH je nutné použití speciální soli.

Vypnutí ukazatele doplňování soli/změkčování vody

Jestliže Vás ukazatel doplnění soli [4] ruší, (např. při použití kombinovaných mycích prostředků s komponentou soli), lze jej vypnout.

- Postupujte tak, jak je popsáno pod bodem "Nastavení změkčovacího zařízení" a nastavte hodnotu na *H:00*. Tím jsou změkčovací zařízení a ukazatel doplnění soli vypnuté.

⚠ Pozor

Nikdy nedávejte mycí prostředek do nádoby pro speciální sůl. Zničíte tím změkčovací zařízení.

Leštidlo

Jakmile se na panelu rozsvítí ukazatel

doplnění leštidla [5], je ještě k dispozici rezerva leštidla na 1-2 mycí procesy. Leštidlo je nutné doplnit. Lešticí prostředek se v myčce používá k leštění skla a k odstraňování skvrn z nádobí. Používejte pouze lešticí přípravky pro myčky používané v domácnosti.

Kombinovaný mycí prostředek s komponentou leštidla lze používat pouze do tvrdosti vody 21 °dH (37 °fH, 26 °Clarke, 3,7 mmol/l). Při tvrdosti vody větší než 21 °dH je nutné použití leštidla.

1. Otevřete zásobník [29] tím, že zmáčknete a nadzvednete příložku na víku.

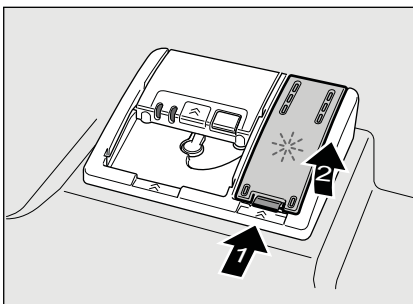

2. Nechejte opatrně natéct leštidlo do přihrádky až po značku max. na plnicím otvoru.

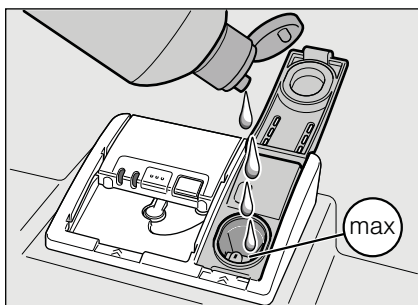

3. Zavřete kryt, dokud uzávěr nezaskočí.
4. Rozlité leštidlo popř. utřete hadrem, aby při příštím mycím procesu nedošlo k nadměrné tvorbě pěny.

Nastavení množství leštidla

Přidávané množství leštidla je nastavitelné od $r:00$ do $r:05$.

Abyste získali velmi dobrý výsledek sušení, nastavte přidávané množství leštidla na $r:05$. Z výroby je již nastaven stupeň $r:05$. Množství leštidla změňte pouze tehdy, pokud na nádobí zůstávají šmouhy (nastavte nižší stupeň) nebo skvrny po vodě (nastavte vyšší stupeň).

1. Otevřete dvířka.
2. Zapněte vypínač ZAP./VYP. 1.
3. Držte stisknuté tlačítko programu A a tiskněte tlačítko 8 tak dlouho, až se zobrazí číselná indikace $H:0...$

4. Uvolněte obě tlačítka. Bliká světelná indikace tlačítka A a na číselné indikaci 9 se zobrazí hodnota nastavená z výroby $H:04$.
5. Stiskněte tlačítko programu A tolikrát, až se na číselné indikaci 9 zobrazí hodnota $r:05$ nastavená z výroby.

Pro změnu nastavení:

1. Stiskněte programové tlačítko C. S každým stisknutím tlačítka se nastavená hodnota zvýší o jeden stupeň, je-li dosaženo hodnoty $r:05$, skočí ukazatel zpět na $r:00$ (Vyp).
2. Stiskněte tlačítko Start 8. Nastavená hodnota se uloží.
3. Zavřete dvířka.

Vypnutí ukazatele doplnění leštidla

Jestliže Vás ukazatel doplnění leštidla 5 ruší, (např. při použití kombinovaných mycích prostředků s komponentou soli), lze jej vypnout.

- Postupujte tak, jak je popsáno pod bodem "Nastavení množství leštidla" a nastavte hodnotu na $r:00$. Tím se ukazatel doplnění leštidla 5 vypne.

Nádobí

Není vhodné

- Části příborů a nádobí ze dřeva.
- Choulostivé dekorační sklenice, uměleckoprůmyslové a starožitné nádobí. Ozdoby na nádobí nejsou odolné při mytí v myčkách nádobí.
- Umělohmotné díly, které nejsou odolné vůči teplu.
- Měděné a cínové nádobí.
- Části nádobí znečištěné popelem, voskem, mazacím tukem nebo barvou.

Ozdoby na skle, hliníkové a stříbrné díly mohou mít při mytí sklon k zabarvení a vyblednutí. Také některé druhy skla (jako např. nádoby z křišťálového skla) mohou být po mnoha mycích procesech zakalené.

Poškození sklenic a nádobí

Příčiny:

- Druh skla a způsob výroby skla.
- Chemické složení mycího prostředku.
- Teplota vody mycího programu.

Doporučení:

- Používejte pouze sklenice a porcelán, které jsou výrobcem označené jako vhodné pro mytí v myčkách nádobí.
- Používejte mycí prostředek, který je označen jako šetrící nádobí.
- Nádobí a příbory po ukončení programu vyndávejte z myčky nádobí, co nejdříve.

Uložení nádobí

1. Odstraňte velké zbytky jídla. Není nutné nádobí předběžně mýt pod tekoucí vodou.
2. Nádobí uložte tak, aby
 - nádobí stálo spolehlivě a nemohlo se převrhnout,
 - všechny nádoby byly postaveny otvorem dolů,
 - vypouklé kusy nebo kusy s prohloubením postavte šikmo, aby voda mohla odtékat,
 - nebránilo otáčení obou ostříkovacích ramen [23] a [25].

Velmi malé díly nádobí se nemají mýt v myčce nádobí, protože mohou lehce vypadnout z koše.

Vyklizení nádobí

Aby se zabránilo odkapávání kapek vody z horního koše na nádobí do spodního koše, doporučuje se vyprazdňovat spotřebič zdola nahoru. Hrozí nebezpečí opaření!

Po ukončení programu proto nechejte nádobí v myčce nádobí tak dlouho vychladnout, až je můžete dobře uchopit.

Upozornění

Po ukončení programu mohou být ve vnitřním prostoru spotřebiče ještě viditelné kapky vody. Na sušení nádobí to však nemá žádný vliv.

Šálky a sklenice

Horní koš na nádobí [22].

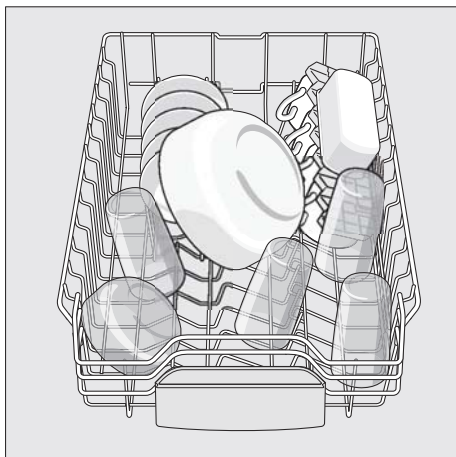

Upozornění

Dbejte na to, aby žádné části nádobí neblokovaly záchytnou miskou na tablety [24] ani zásobník na mycí prostředek [30].

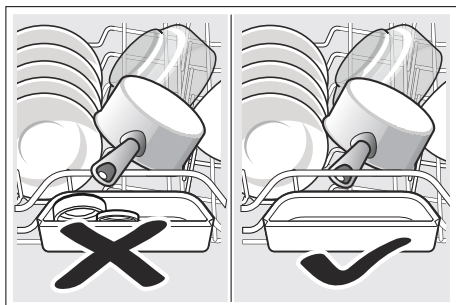

Hrnce

Spodní koš na nádobí [28].

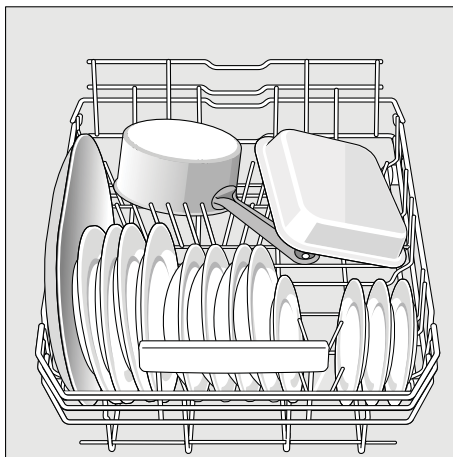

Tip

Silně znečištěné nádobí (hrnce) byste měli umístit do spodního koše. Z důvodu silnějšího proudu vody dosáhnete lepšího výsledku mytí.

Tip

Další příklady, jak můžete Vaši myčku nádobí optimálně zaplnit, naleznete na konci tohoto manuálu.

Zásuvka na příbory

Uspořádejte příbory v zásuvce [21] tak, jak je vyobrazeno.

Oddělené uspořádání usnadňuje vyjmutí příborů po umytí.

Zásuvku lze vyjmout ven.

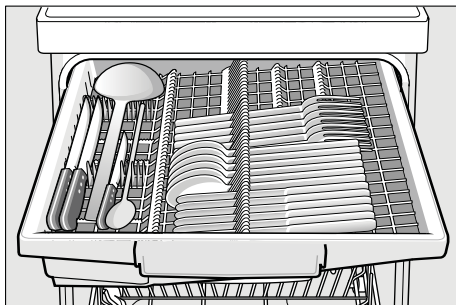

V závislosti na modelu lze sklopit boční odkládací plochy dolů, čímž získáte více místa pro vyšší kusy příborů. Přední řady bodců lze překlopit za účelem vložení širších rukojetí.

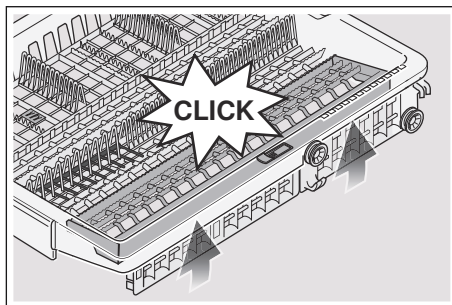
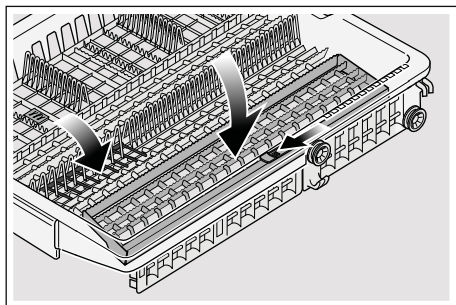

Sklopné trny *

* podle modelu

Pro lepší uspořádání hrnců, mís a sklenic je možné trny sklopit.

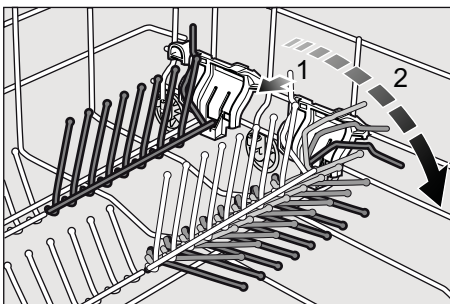

Držák malých dílů *

* podle modelu

Díky držákům malých dílů lze spolehlivě přidržovat lehké umělohmotné díly jako např. pohárky, pokličky atd.

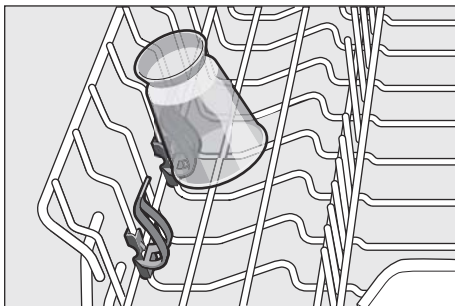

Úprava výšky koše

Aby se v horním či dolním koši vytvořilo více místa, je možné výšku horního koše na nádobí [22] upravit.

Výška spotřebiče

	Horní koš	Dolní koš
Stupeň 1 max. ø	14 cm	30 cm
Stupeň 2 max. ø	16 cm	28 cm
Stupeň 3 max. ø	19 cm	25 cm

1. Vytáhněte horní koš na nádobí [22].
2. Pro posunutí koše **dolů** zatlačte postupně obě páčky vlevo a vpravo na vnějších stranách koše směrem dovnitř. Držte přitom koš pevně ze strany za horní okraj, aby trhavým pohybem nespadol dolů.

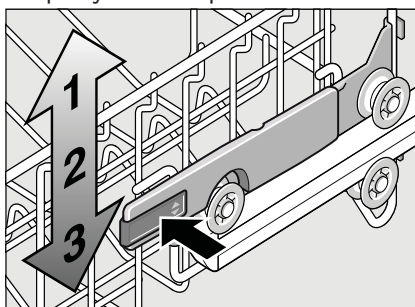

3. Pro **zvednutí** ho uchopte na stranách na horním okraji a zvedněte jej směrem nahoru.
4. Dříve než koš opět zasunete, přesvědčte se, že leží na obou stranách ve **stejně výšce**. Jinak se nedají zavřít dvířka myčky a horní ostříkovací rameno nemá žádné spojení k cirkulaci vody.



Mycí prostředek

Můžete používat tablety, práškové nebo tekuté mycí prostředky určené k mytí v myčce.

V žádném případě ale nepoužívejte prostředky pro ruční mytí nádobí.

Podle znečištění lze s práškovým nebo tekutým mycím prostředkem dávkování individuálně přizpůsobit.

Tablety obsahují pro všechny mycí úkoly dostatečné množství účinných látek.

Moderní, účinné mycí prostředky používají převážně nízkoalkalickou recepturu s fosfáty a enzymy. Fosfáty vážou vápník obsažený ve vodě.

Enzymy odbourávají škrob a rozpouštějí bílkoviny. Mycí prostředky jsou jen zřídka bez fosfátů. Takové mycí prostředky mají slabší schopnost vázat vápník a vyžadují větší dávkovací množství. K odstranění barevných skvrn (např. čaj, kečup) se většinou používají bělidla na bázi kyslíku.

Upozornění

Pro dobrý výsledek mytí bezpodmínečně dodržujte pokyny na obalu mycích prostředků!

Při dalších dotazech Vám doporučujeme, abyste se obrátili na poradny výrobců mycích prostředků.

⚠ Varování – Dodržujte bezpečnostní upozornění, popř. pokyny k použití na obalech od mycích přípravků a leštidel.

Plnění mycího prostředku

1. Je-li zásobník pro mycí prostředek [30] ještě uzavřený, stiskněte uzavírací zástrčku [31], abyste zásobník otevřeli. Naplňte mycí prostředek do suchého zásobníku pro mycí prostředek [30] (tabletou vložte napříč, ne na výšku). Dávkování: viz pokyny výrobce na obalu. Rozdělení dávkování v zásobníku pro mycí prostředek [30] Vám přitom pomůže naplnit správné množství práškového nebo tekutého mycího prostředku. Při normálním znečištění obvykle stačí 20 ml - 25 ml. Při použití tablet stačí jedna tableta.

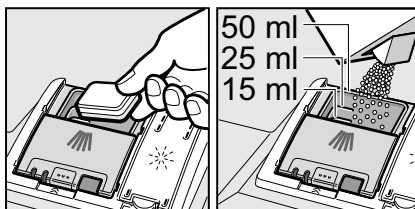

2. Posunutím nahoru zavřete víko zásobníku pro mycí prostředek, dokud uzávěr nezaskočí.

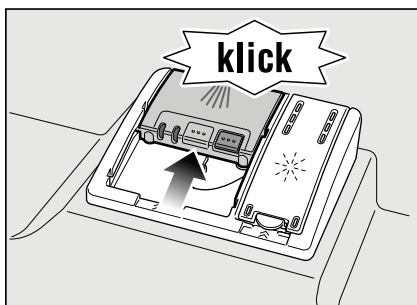

Zásobník pro mycí prostředek se v závislosti na programu automaticky otevře v optimální časový okamžik. Práškový nebo tekutý mycí prostředek se v mycím prostoru postupně rozpustí. Tableta spadne do záchytné misky, kde se postupně rozpustí.

Tip

U málo znečištěného nádobí stačí obvykle trochu menší množství mycího prostředku, než je uvedeno. Vhodné čistící a ošetrovací prostředky si můžete koupit online na naší internetové stránce nebo v zákaznickém servisu (viz zadní strana).

Kombinovaný mycí prostředek

Kromě běžných mycích prostředků (samostatné) se nabízí řada produktů s přídatnými funkcemi. Tyto produkty obsahují kromě mycího prostředku často také leštadlo a sůl (3 v 1) a podle kombinace (4 v 1, 5 v 1, atd.) ještě přídatné komponenty, jako je např. ochrana skla nebo lesk nerezového nádobí. Kombinované mycí prostředky působí pouze do určitého stupně tvrdosti vody (většinou 21 °dH). Je-li tato mez překročena, je třeba přidat sůl a leštadlo.

Jakmile se používají kombinované mycí produkty, přizpůsobí se mycí program automaticky tak, že se vždy docílí co nejlepších výsledků mytí a sušení.

⚠ Varování – Nepokládejte do záchytné misky na tablety [24] žádné drobné díly k mytí; jinak zabráníte rovnoměrnému rozpouštění tablety.











⚠ Varování – Chcete-li po spuštění programu přidat nádobí, nepoužívejte záchytnou misku na tablety [24] jako rukojeť horního koše. Mohla by se v ní již nacházet tableta a vy byste přišli do kontaktu s rozpuštěnou tabletou.

Upozornění

- Optimálních mycích a sušících výsledků dosáhnete použitím samostatných mycích prostředků ve spojení s odděleným použitím soli a leštidla.
- U krátkých programů nemohou tablety vlivem rozdílného chování při rozpouštění eventuálně dosáhnout plné mycí schopnosti a na nádobí mohou také zůstat nerozpuštěné zbytky mycího prostředku. Pro tyto programy jsou vhodnější mycí prostředky v práškovém provedení.
- U programu "Intenzivní" (u některých modelů) je dostatečné dávkování jedné tablety. Při použití práškových mycích prostředků můžete navíc trochu mycího prostředku rozsypat na dvířka spotřebiče.
- Při použití kombinovaných mycích prostředků může někdy svítit ukazatel doplnění leštidla/soli. Doplnění však není nutné, mycí program je plně funkční.
- Při použití mycích prostředků s ochranným obalem rozpustným ve vodě: uchopte obal pouze suchýma rukama a naplňte mycí prostředek pouze do absolutně suché komory pro mycí prostředek, jinak může dojít ke slepení.
- Chcete-li přejít z kombinovaných mycích prostředků na samostatné mycí prostředky dbejte na to, aby změkčovací zařízení a množství leštidla byly nastaveny na správnou hodnotu.

Přehled programů

V tomto přehledu je zobrazen max. možný počet programů. Příslušné programy a jejich uspořádání si prosím zjistěte na Vašem ovládacím panelu.

Druh nádobí	Druh znečištění Program	Možné přídatné funkce	Průběh programu	
hrnce, pánve, nechoulostivé nádobí a příbory	silně ulpívající připečené nebo zaschlé zbytky jídel, obsahující škrob nebo bílkoviny	 /  Auto 65° - 75°	všechny	Pomocí senzoriky se optimalizuje podle znečištění.
		 Auto 45° - 65°	všechny	
smíšené nádobí a příbory	lehce zaschlé zbytky jídel běžných v domácnosti	 Auto 45° - 65°	všechny	Pomocí senzoriky se optimalizuje podle znečištění.
		 / eco Eco 50°	všechny	Předmytí Čištění 50° Mezimy­tí Leštění 60° Sušení Eco sušení; dvířka se otevřou automaticky (viz kapitola "Obsluha spotřebiče").
choulostivé nádobí, příbory, tepelně choulostivé plasty a sklenice	málo ulpívající, čerstvé zbytky jídel	 Auto 35° - 45°	Intenzivní zóna Úspora času Poloviční náplň Extra sušení	Pomocí senzoriky se optimalizuje podle znečištění.
		 » /  Rychlý 45°	Extra sušení	Mytí 45° Mezimy­tí Leštění 55°
Všechny druhy nádobí	studené opláchnutí, mezimy­tí	 /  Předmytí	žádné	Předmytí

Volba programu

Podle druhu nádobí a stupně znečištění můžete zvolit vhodný program.

Upozornění pro zkušební ústavy

Zkušební ústavy obdrží pokyny pro srovnávací testy (např. podle EN60436).

Jedná se při tom o podmínky k provádění testů, avšak ne o výsledky nebo hodnoty spotřeby.

Dotazy e-mailem na:

dishwasher@test-appliances.com Je potřebné číslo spotřebiče (E-Nr.) a výrobní číslo (FD), které najdete na typovém štítku  na dveřích spotřebiče.

Přídavné funkce

* podle modelu

Jsou nastavitelné pomocí tlačítek Přídavné funkce .

Úspora času (VarioSpeedPlus) *

Pomocí funkce „Úspora času“ lze zkrátit dobu průběhu v závislosti na zvoleném programu mytí o cca 20 % až 50 %. Aby se při zkrácené době programu dosáhlo optimálních výsledků mytí a sušení, zvýší se spotřeba vody a energie.

Poloviční náplň *

Máte-li na mytí pouze malé množství nádobí (např. sklenice, šálky, talíře), můžete zapnout "Poloviční náplň". Ušetří se při tom voda, energie a čas. K mytí nadávkujte do komory pro mycí prostředek trochu méně mycího prostředku, než se doporučuje při kompletním naplnění spotřebiče.

Hygiena Plus *

Pomocí této funkce se zvyšují teploty a jejich hodnota je udržována po extra dlouhou dobu, čímž se dosáhne definovaného dezinfekčního výkonu. Průběžným používáním této funkce dosáhnete zvýšeného stavu hygieny. Tato dodatečná funkce je ideální např. pro čištění prkýnek na krájení nebo dětských lahví.

Intenzivní zóna *

Perfektní pro smíšené naplnění. Silně znečištěné hrnce a pánve můžete ve spodním koši mýt společně s běžně znečištěným nádobím v horním koši. Zesílí se ostřikovací tlak ve spodním koši, lehce se zvýší teplota mytí.

Extra sušení *

Zvýšená teplota během mycího procesu a prodloužená fáze sušení umožňuje, že plastové části uvnitř spotřebiče lépe schnou. Spotřeba energie se lehce zvýší.



Obsluha spotřebiče

Programová data

Programové údaje (hodnoty spotřeby) najdete v krátkém návodu. Vztahují se na normální podmínky a nastavenou hodnotu tvrdosti vody $H: 7,4$. Rozdílné ovlivňující faktory jako na př. teplota vody nebo tlak v potrubí mohou vést k odchylkám.

Aqua sensor *

* podle modelu

Aqua Sensor je optické měřicí zařízení (fotobuňka), se kterým se měří zakalení mycí vody.

Aktivace Aqua Sensoru probíhá specificky podle programu. Je-li Aqua Sensor aktivní, může se "čistá" mycí voda přesunout do následující mycí lázně a spotřeba vody se sníží o 3 - 6 litrů. Je-li stupeň znečištění vyšší, bude voda odčerpána a nahrazena vodou čistou.

V automatických programech se navíc teplota a doba chodu přizpůsobí stupni znečištění.

Zapnutí myčky nádobí

1. Otevřete úplně přívod vody.
2. Otevřete dvířka.
3. Zapněte vypínač ZAP./VYP. 1. Ukazatel programu Eco 50° bliká. Tento program zůstane navolený, nestiskne-li se jiné tlačítko programu 2. Na číselném ukazateli 9 bliká předpokládaná doba trvání programu.
4. Stiskněte tlačítko START 8.
5. Zavřete dvířka.
Spustí se běh programu.

Upozornění

- k provozu myčky nádobí, šetrnému k životnímu prostředí:

z ekologických důvodů bude při každém spuštění spotřebiče přednastaven program Eco 50°. Šetří to přírodní zdroje a v neposlední řadě Vaši peněženku.

Program Eco 50° je zejména šetrný k životnímu prostředí. Je to "standardní program" podle nařízení EU 1016/2010, který nejefektivněji využívá standardní mycí cyklus k mytí běžně znečištěného nádobí kombinovanou spotřebou energie a vody k mytí tohoto nádobí.

Optický ukazatel během průběhu programu *

Eco sušení

Pokud jste zvolili program Eco 50°, tak se dvířka přístroje na konci programu automaticky otevřou. Tím se docílí obzvláště ekonomického sušení. Ekologické sušení můžete zapnout nebo vypnout.

1. Otevřete dvířka.
2. Zapněte vypínač ZAP./VYP. 1.
3. Držte stisknuté tlačítko pro volbu programu A a tlačítko START 8 tak dlouho, dokud se na číselném ukazateli nezobrazí H:0...
4. Uvolněte obě tlačítka.
Zabliká světelný ukazatel tlačítka A a na číselném ukazateli 9 se zobrazí hodnota nastavená z výroby H:04.
5. Stiskněte tolikrát tlačítko pro volbu programu A, dokud se na číselném ukazateli 9 nezobrazí z výroby nastavená hodnota 0:01.

Pro změnu nastavení:

1. Stisknutím tlačítka C můžete zapnout 0:01 nebo vypnout 0:00 ekologické sušení.
2. Stiskněte tlačítko START 8. Nastavená hodnota se uloží.
3. Zavřete dvířka.

Upozornění

- Ekologické sušení se aktivuje pouze ve spojení s programem Eco 50°.
- Ekologické sušení se deaktivuje pokud:
 - je zapnuté intenzivní sušení,
 - pokud zvolíte program Eco 50° společně s jednou nebo dalšími přídatnými funkcemi,
 - je zapnutá elektronická dětská pojistka *.

* podle modelu

* podle modelu

Během průběhu programu se rozsvítí na podlaze pode dvířky přístroje optický ukazatel. Když je vytažená záslepka soklu nebo v případě vestavby uzavřeného čela z nábytkové desky není ukazatel vidět.

Možná nastavení optického ukazatele:

- 5:00 Ukazatel je vypnutý.
- 5:01 Zobrazuje se program, předvolba času, zbývající čas, konec programu a příp. závada v souvislosti s připojením na vodu.
- 5:02 jako 5:01. Dodatečně lze zobrazit následující informace o programu, např. symbol polovičního naplnění 1/2 nebo aktivace ochrany skla 2..
Z výroby je nastaveno 5:01.

Pro změnu nastavení:

1. Otevřete dvířka.
2. Zapněte vypínač ZAP./VYP. 1.
3. Držte stisknuté tlačítko pro volbu programu A a tlačítko START 8 tak dlouho, dokud se na číselném ukazateli nezobrazí H:0....
4. Uvolněte obě tlačítka.
Zabliká světelný ukazatel tlačítka A.
5. Stiskněte tolikrát tlačítko pro volbu programu A, dokud se na číselném ukazateli 9 nezobrazí 5:0...(pro optický ukazatel) s doposud nastavenou hodnotou, např. 5:01.
6. Stiskněte tolikrát tlačítko pro volbu programu C, dokud se na číselném ukazateli 9 nezobrazí požadovaná hodnota např. 5:02.
7. Stiskněte tlačítko START 8. Nastavená hodnota se uloží.
8. Zavřete dvířka.

Ukazatel zbývajcího času

Při volbě programu se na číselném ukazateli **[9]** zobrazí zbývajcí čas průběhu programu. Po spuštění programu se zbývajcí čas zobrazí na podlaze (pouze při nastavení **5:01** a **5:02**).

Doba trvání je ovlivněna během programu tvrdostí vody, množstvím nádobí, jakož i stupněm znečištění a může se měnit (v závislosti na zvoleném programu).

Odložený start *

* podle modelu

Spuštění programu můžete v hodinových krocích posunout až o 24 hodin.

1. Otevřete dvířka.
2. Zapněte vypínač ZAP./VYP. **[1]**.
3. Držte stisknuté tlačítko programu **[6]** + a tlačítko Start **[9]** tak dlouho, dokud se nezobrazí **h:01**.
4. Stiskněte tolikrát tlačítko **[6]** + nebo - až zobrazený čas bude odpovídat Vaším požadavkům.
5. Stiskněte tlačítko START **[8]**, předvolba času je aktivována.
6. Ke zrušení odloženého startu stiskněte tolikrát tlačítko **[6]** + nebo - dokud se na číselné indikaci **[9]** nezobrazí **h:00**. Až do spuštění programu můžete Vaši volbu libovolně měnit.
7. Zavřete dvířka.

Konec programu

Konec programu → **[1]** / **0:00** se zobrazí na podlaze - pokud je optický ukazatel zapnutý a viditelný. Dodatečně bude konec programu oznámen zvukovým signálem. Tato funkce může být změněna následujícím způsobem:

1. Otevřete dvířka.
2. Zapněte vypínač ZAP./VYP. **[1]**.
3. Držte stisknuté tlačítko pro volbu programu **[A]** a tlačítko START **[8]** tak dlouho, dokud se na číselném ukazateli nezobrazí **H:0...**
4. Uvolněte obě tlačítka. Zablíká světelný ukazatel tlačítka **[A]** a na číselném ukazateli **[9]** se zobrazí hodnota nastavená z výroby **H:04**.
5. Stiskněte tolikrát tlačítko pro volbu programu **[A]**, dokud se na číselném ukazateli **[9]** nezobrazí hodnota nastavená z výroby **b:02**.

Pro změnu nastavení:

1. Stiskněte tlačítko pro volbu programu **[C]**. Každým stisknutím tlačítka se o jeden stupeň zvýší nastavená hodnota, až dosáhnete hodnoty **b:03**, tak se na ukazateli opět objeví **b:00** (Vyp.).
2. Stiskněte tlačítko START **[8]**. Nastavená hodnota se uloží.
3. Zavřete dvířka.

Upozornění

- V závislosti na nastavení "automatického vypnutí po ukončení programu nebo vnitřního osvětlení" se optický ukazatel aktivuje nebo je vidět pouze krátce.
- V případě zapnutého ekologického sušení na konci programu nezazní oznamovací signál.

Automatické vypnutí po ukončení programu/ vnitřní osvětlení*

* podle modelu

Pro ušetření energie se myčka nádobí 1 min nebo 120 min po ukončení programu vypne (nastavení ze závodu).

Automatické vypnutí je nastavitelné.

P:00 Spotřebič se automaticky nevypne.

Vnitřní osvětlení [20] svítí, jsou-li dvířka myčky otevřena -

nezávisle na tom, je-li spínač ZAP./VYP. [1] - zapnutý nebo vypnutý. Jsou-li dvířka myčky uzavřena, je osvětlení vypnuté. Pokud by byla dvířka myčky otevřena déle jak 60 min, osvětlení se automaticky vypne.

Vnitřní osvětlení [20] svítí pouze tehdy, je-li nastavená hodnota **P:00**.

P:0 / Zařízení se po 1 minutě vypne.

P:02 Zařízení se vypne po 120 minutách.

1. Otevřete dvířka.
2. Zapněte vypínač ZAP./VYP. [1].
3. Držte stisknuté tlačítko programu [A] a tiskněte tlačítko START [8] tak dlouho, až se zobrazí číselná indikace **H:0...**
4. Uvolněte obě tlačítka.
Bliká světelná indikace tlačítka [A] a na číselné indikaci [9] se zobrazí hodnota nastavená z výroby **H:04**.
5. Stiskněte tlačítko programu [A] tolikrát, až se na číselné indikaci [9] zobrazí hodnota **P:0...** nastavená z výroby.

Pro změnu nastavení:

1. Stiskněte programové tlačítko [C]. S každým stisknutím tlačítka se nastavovací hodnota zvýší o jeden stupeň, je-li dosaženo hodnoty **P:02**, skočí ukazatel zpět na **P:00**.
2. Stiskněte tlačítko START [8]. Nastavená hodnota se uloží.
3. Zavřete dvířka.

Vypnutí myčky nádobí

Krátkou dobu po ukončení programu:

1. Otevřete dvířka.
2. Vypněte vypínač ZAP./VYP. [1].
3. Zavřete přívod vody (odpadá u Aquastopu).
4. Po vychladnutí vyndejte nádobí.

Upozornění k funkci ekologické sušení:

v případě aktivovaného ekologického sušení u programu Eco 50° se na konci programu automaticky otevřou dvířka přístroje.

Tím je dosaženo nejlepšího možného sušení. Přitom může uniknout malé množství páry. **Pokud instalujete spotřebič pod pracovní desku, zamontujte ochranu proti páře***, která je součástí dodávky (postupujte podle pokynů v montážním návodu). Ochrana proti páře chrání citlivý vestavný nábytek a pracovní desky před poškozením vodní parou.

Nechte spotřebič po ukončení všech programů trochu vychladnout, než ho otevřete.

* podle modelu

Přerušení programu

1. Otevřete dvířka.
2. Vypněte vypínač ZAP./VYP. 1. Světelné indikace zhasnou. Program zůstane uložen v paměti. Jestliže při teplovodní přípojce nebo ohřáté myčce nádobí byla otevřena dvířka myčky nádobí, nechejte dvířka nejprve několik minut přivřená a potom je zavřete. Jinak se vlivem expanze (přetlaku) mohou samovolně otevřít dvířka spotřebiče nebo ze spotřebiče unikat voda.
3. K pokračování programu opět zapněte vypínač ZAP./VYP. 1.
4. Zavřete dvířka.

Přerušení programu (Reset)

1. Otevřete dvířka.
2. Stiskněte cca na 3 sekundy tlačítko 8. Na číselném ukazateli 9 se zobrazí 0:01.
3. Zavřete dvířka. Průběh programu trvá cca 1 minutu. Na číselném ukazateli 9 se zobrazí 0:00.
4. Otevřete dvířka.
5. Vypněte vypínač ZAP./VYP. 1.
6. Zavřete dvířka.

Změna programu

Po stisknutí tlačítka START 8 není možná žádná změna programu. Změna programu je možná pouze pomocí přerušení programu (Reset).

Intenzivní sušení

Pro dosažení lepšího výsledku sušení pracuje myčka s vyšší teplotou. Může se tak nepatrně zvýšit doba trvání programu. (Pozor u choulostivých částí nádobí!)

1. Otevřete dvířka.
2. Zapněte vypínač ZAP./VYP. 1.
3. Držte stisknuté tlačítko programu A a tiskněte tlačítko START 8 tak dlouho, až číselná indikace 9 zobrazí H:04...
4. Uvolněte obě tlačítka. Bliká světelná indikace tlačítka A a na číselné indikaci 9 se zobrazí hodnota nastavená z výroby H:04.
5. Stiskněte tlačítko programu A tolikrát, až se na číselné indikaci 9 zobrazí hodnota d:00 nastavená z výroby.

Pro změnu nastavení:

1. Stisknutím tlačítka C můžete zapnout d:01 nebo vypnout d:00 intenzivní sušení.
2. Stiskněte tlačítko START 8. Nastavená hodnota se uloží.
3. Zavřete dvířka.

Upozornění

V případě zapnutého intenzivního sušení je Eco sušení deaktivováno.



Čištění a údržba

Pravidelná kontrola a údržba Vašeho spotřebiče pomáhá zabránit poruchám, šetří čas a předchází se tím problémovým situacím.

Celkový stav spotřebiče

- Zkontrolujte mycí prostor z hlediska usazenin tuků a vodního kamene. Najdete-li takové usazeniny, potom:
 - Naplňte komoru mycím prostředkem. Spusťte spotřebič bez nádobí s programem s nejvyšší mycí teplotou.

K čištění spotřebiče používejte pouze čističe vhodné speciálně pro myčky nádobí.

- Aby těsnění dveří zůstalo vždy čisté a hygienické, čistěte je pravidelně vlhkým hadříkem s trochou mycího prostředku.
- Při delším odstavení nechejte dvířka trochu pootevřená, aby se nemohl tvořit nepříjemný zápach.

Nikdy nepoužívejte k čištění Vaší myčky nádobí parní čistič. Výrobce neručí za eventuální následné škody. Utírejte pravidelně čelní stranu spotřebiče a panel lehce navlhčeným hadrem s trochou mycího prostředku. Nepoužívejte houby s hrubým povrchem a drhnuocí čisticí prostředky, oboje může způsobit poškrábání povrchů spotřebiče. U nerezových spotřebičů: vyhněte se používání savých hadříků nebo je před prvním použitím několikrát důkladně vyperte, aby se zabránilo korozi.

Varování - Ohrožení zdraví

Nikdy nepoužívejte jiné čisticí prostředky, např. čisticí prostředky pro domácnost obsahující chlor!

Speciální sůl a leštidlo

- Kontrolujte ukazatele doplnění a . Eventuálně doplňte sůl a nebo leštidlo.

Sítka

Sítka [27] zachycují před čerpadlem hrubé nečistoty v mycí vodě. Sítka se může těmito nečistotami ucpat.

Sítkový systém se skládá z hrubého sítko, plochého, jemného sítko a mikrosítka.

1. Zkontrolujte po každém mytí, zda se v sítkách nenachází zbytky jídla.
2. Uvolněte otáčením sítkový válec podle vyobrazení a vyndejte sítkový systém.

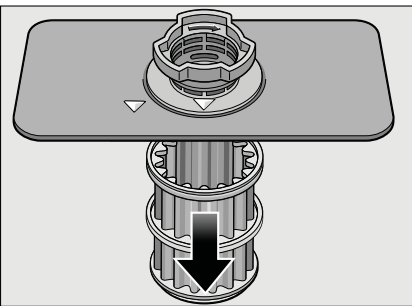
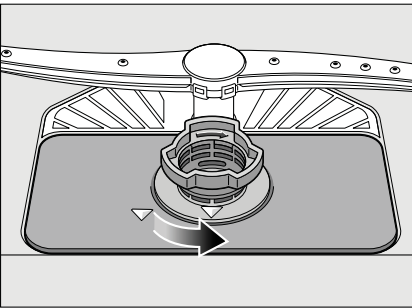

3. Odstraňte případné zbytky potravin a vyčistěte sítko pod tekoucí vodou.
4. Vraťte a zašroubujte v opačném pořadí sítkový systém a dbejte na to, aby po zavření bylo označení šipek proti sobě.

Ostříkovací ramena

Vodní kámen a nečistoty z mycí vody mohou zablokovat trysky a uložení ostříkovacích ramen [23] a [25].

1. Kontrolujte, zda jsou trysky ostříkovacích ramen ucpané.
2. Odšroubujte horní ostříkovací rameno [23] (posun o 1/4).

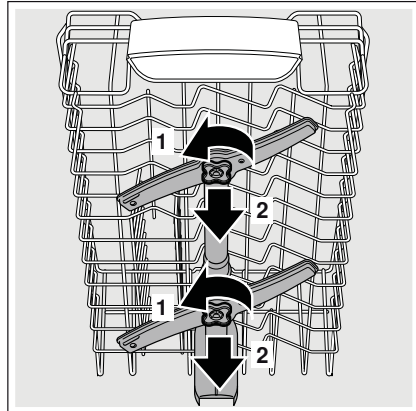

3. Stáhněte nahoru spodní ostříkovací rameno [25].

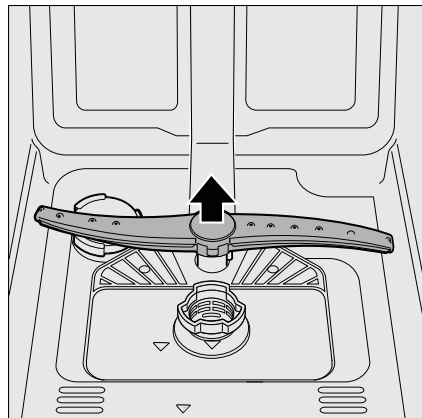

4. Vyčistěte ostříkovací ramena pod tekoucí vodou.
5. Upevněte opět ostříkovací ramena zacvaknutím, event. je pevně přišroubujte.

Co dělat v případě poruchy?

Dle zkušeností lze odstranit poruchy, které se objevují v běžném provozu, svými vlastními silami. To zajistí, že máte spotřebič opět rychle k dispozici. V následujícím přehledu najdete možné příčiny chybových funkcí a pomocné pokyny pro jejich odstranění.

Upozornění

Pokud by se spotřebič během mytí nádobí z neznámých důvodů zastavil nebo nespustil, proveďte nejdříve funkci Přerušeni programu (Reset). (Viz kapitola "Obsluha spotřebiče")

 **Varování** – Myslete na to: opravy smějí provádět pouze odborníci. Je-li nutná výměna některé součásti, dbejte na to, aby byly použity pouze originální náhradní díly.

Neodbornými opravami nebo nepoužitím originálních dílů mohou pro uživatele vzniknout značné škody a nebezpečí.

Čerpadlo odpadní vody

Velké zbytky jídel nebo cizí tělesa, které nebyly zachycené sítka, mohou zablokovat čerpadlo odpadní vody. Mycí voda potom stojí nad sítkem.

 **Varování - Nebezpečí požezání!**

Při čištění čerpadla dbejte na to, abyste se nezranili o skleněné střepy nebo špičaté předměty.

V tomto případě:

1. Zásadně nejprve odpojte spotřebič od elektrické sítě.
2. Vyndejte horní [22] a spodní koš [28].
3. Vymontujte sítka [27].
4. Vyčerpejte vodu, event. si vezměte na pomoc mycí houbu.
5. Pomocí lžičky vypačte (jak je vyobrazeno) bílý kryt čerpadla. Uchopte kryt za přepážku a nadzvedněte šikmo dovnitř. Kryt kompletně vyndejte.

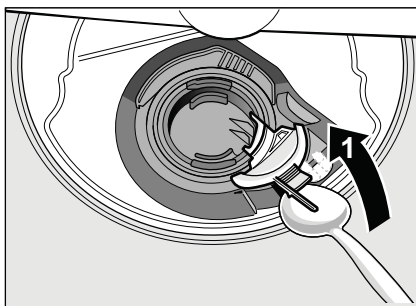



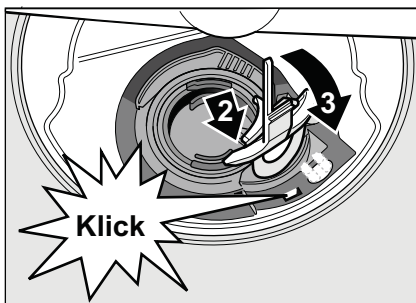



6. Zkontrolujte, zda v oběžném kole nejsou cizí tělesa a případně je odstraňte.
7. Umístěte kryt do původní polohy a zatlačte ho směrem dolů, dokud nezaskočí.

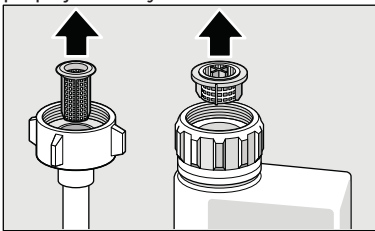

8. Namontujte sítka.
9. Nasaďte znovu koše.

Tabulka poruch

Porucha	Příčina	Odstranění
Svítil ukazatel "Kontrola přívodu vody"  .	Přívodní hadice je přelomená.	Položte přívodní hadici bez přelomení.
	Uzavřený přívod vody.	Otevřete přívod vody.
	Přívod vody je zaseknutý nebo zanesený vodním kamenem.	Otevřete přívod vody. Při otevřeném přívodu vody musí být průtok min. 10 l/min.
	Sítka v přívodu vody je ucpané.	Vypněte spotřebič. Vytáhněte zástrčku spotřebiče. Zavřete přívod vody. Odšroubujte přípojku vody.
		
		Vyčistěte sítko v přívodní hadici. Našroubujte opět přípojku vody. Zkontrolujte těsnost. Zajistěte elektrické napájení. Zapněte spotřebič.
Svítil kód chyby  .	Nasávací otvor na pravé vnitřní straně spotřebiče je zakrytý nádobím.	Uložte nádobí tak, aby byl nasávací otvor volný.
Svítil kód chyby  .	Topné těleso je zanesené nebo ucpané.	Vyčistěte spotřebič čisticími prostředky nebo proveďte odvápnění. Spusťte myčku se změkčovačem vody a zkontrolujte nastavení. (viz kapitola "Zařízení ke změkčování vody/Speciální sůl")
Svítil kód chyby  .	Nasávací otvor  na pravé vnitřní straně spotřebiče je zakrytý nádobím.	Uložte nádobí tak, aby byl nasávací otvor volný.
Svítil kód chyby  .	Ucpaná nebo zlomená hadice odpadní vody.	Položte hadici bez přelomení, příp. odstraňte zbytky.
	Sífonová přípojka je ještě zavřená.	Zkontrolujte přípojku na sifonu a případně ji otevřete.
	Kryt čerpadla odpadní vody je volný.	Zajistěte kryt zaskočením. (viz "Čerpadlo odpadní vody")
Svítil kód chyby  .	Zablokované čerpadlo odpadní vody nebo kryt čerpadla odpadní vody je volný.	Vyčistěte čerpadlo a kryt, správně zajistěte zaskočením (viz "Čerpadlo odpadní vody").

Porucha	Příčina	Odstranění
Svítlí kód chyby E:27	Příliš nízké síťové napětí.	Žádná chyba spotřebiče, nechte zkontrolovat síťové napětí a elektrickou instalaci.
V číselné indikaci se zobrazí jiný kód chyby (E:01 do E:30)	Pravděpodobně došlo k technické poruše.	Vypněte spotřebič vypínačem ZAP./VYP. <input type="checkbox"/> . Po krátké době spotřebič opětovně spustíte. Pokud problém vznikne znovu, potom zavřete přívod vody, vytáhněte síťovou zástrčku. Zavolejte zákaznický servis a uveďte kód chyby.
Na číselném ukazateli <input type="checkbox"/> 9 se zobrazí L nebo H .*	Nejedná se o žádnou poruchu!	Viz TurboSpeed 20 minut v kapitole "Přehled programů".*
Displej bliká	Dvířka nejsou úplně zavřená.	Zavřete dvířka. Dbejte na to, aby z koše nevyčnívaly žádné předměty (nádoby, osvěžovač) a neomezovaly tím zavření dvířek.
Svítlí ukazatel doplnění soli <input type="checkbox"/> 4 nebo leštidla <input type="checkbox"/> 5.	Chybí leštidlo.	Doplňte leštidlo.
	Chybí sůl.	Doplňte speciální sůl.
	Čidlo nerozpozná tablety soli.	Použijte jinou speciální sůl.
Nesvítlí ukazatel doplnění soli <input type="checkbox"/> 4 nebo leštidla <input type="checkbox"/> 5.	Ukazatel doplnění je vypnutý.	Aktivování/deaktivování (viz kapitola "Zařízení ke změkčování vody/Speciální sůl").
	K dispozici je ještě dostatek speciální soli/leštidla.	Zkontrolujte stav naplnění zásobníku.
Po ukončení programu zůstane stát ve spotřebiči voda.	Sítkový systém nebo oblast pod sítky <input type="checkbox"/> 27 je ucpaná.	Vyčistěte sítka a oblast pod sítky (viz "Čerpadlo odpadní vody").
	Program ještě není ukončen.	Počkejte na konec programu nebo proveďte Reset (viz "Přerušování programu").

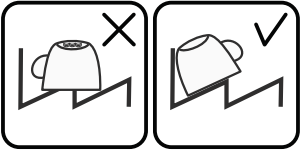
Porucha	Příčina	Odstranění
Nádobí není suché.	Žádné nebo příliš málo leštidla v zásobníku.	Doplňte leštidlo.
	Byl zvolen program bez sušení.	Zvolte program se sušením (viz "Přehled programů", "Průběh programu").
	Nahromadění vody v prohlubních nádobí a příborech.	Při uložení dbejte na šikmou polohu, příslušné kusy nádobí ukládejte pokud možno šikmo.
		
	Použitý kombinovaný mycí prostředek má špatný sušicí výkon.	Použijte jiné kombinované mycí prostředky s lepším sušicím výkonem. Dodatečné použití leštidla zvyšuje sušicí výkon.
	Intenzivní sušení ke zvýšení účinku sušení není aktivováno.	Aktivujte intenzivní sušení (viz "Obsluha spotřebiče").
	Nádobí bylo vyklizeno příliš brzy nebo proces sušení ještě nebyl ukončen.	Počkejte na konec programu, příp. vyjměte nádobí teprve 30 min po ukončení programu.
Použitá leštidla má špatný sušicí výkon.	Použijte značkové leštidlo. Ostatní produkty mají značně horší účinnost.	
Plastové nádobí není suché.	Na konci programu Eco 50° se neotevřou dvířka. Spára dvířek není správně nastavena.	Pomocí montážního návodu nastavte dvířka tak, aby jejich spára činila minimálně 70 až 150 mm.
	Speciální vlastnosti plastu.	Plasty na sebe váží méně tepla než ostatní nádobí, proto se hůře suší.
Příbory nejsou suché.	Příbory jsou v zásuvce na příbory nesprávně roztříděné.	Příbory pokud možno oddělte od sebe, zabraňte místům dotyku.
	Příbory jsou v příborové zásuvce nesprávně roztříděné.	Příbory správně roztřídte a pokud možno oddělte od sebe.
Vnitřní strany spotřebiče jsou po mycím cyklu mokré.	Žádná chyba spotřebiče.	Na základě principu sušení "kondenzační sušení" jsou kapky vody v zásobníku fyzikálně podmíněné a žádané. Vlhkost ve vzduchu kondenzuje na vnitřních stěnách myčky nádobí, stéká dolů a odčerpává se.

cz Co dělat v případě poruchy?

Porucha	Příčina	Odstranění
Zbytky jídel na nádobí.	Příliš těsně uspořádané nádobí, přeplněný koš na nádobí.	Uložte nádobí tak, aby byl k dispozici dostatečně volný prostor a proud vody mohl dosáhnout povrchu nádobí. Zabraňte místům dotyku.
	Ostříkovací rameno se nemůže otáčet.	Uložte nádobí tak, aby nebránilo otáčení ostříkovacího ramena.
	Trysky ostříkovacích ramen jsou ucpané.	Vyčistěte trysky ostříkovacího ramena (viz "Čištění a údržba").
	Sítka [27] jsou znečištěná.	Vyčistěte sítka (viz "Čištění a údržba").
	Nesprávně nasazená nebo nezaskočená sítka [27].	Nasadte správně sítka a zajistěte je zaskočením.
	Příliš slabý mycí program.	Zvolte silnější mycí program.
	Silně předmyté nádobí, senzorika se proto rozhodla pro slabý běh programu. Pevně ulpívající nečistoty nelze částečně odstranit.	Nádobí nepředmývejte. Odstraňte pouze velké zbytky jídel. Doporučení programu Eco 50° nebo Intenzivně.
Vysoké, úzké nádoby nebudou v rohové oblasti dostatečně vypláchnuté.	Vysoké, úzké nádoby neukládejte příliš šikmo a do rohové oblasti.	
Horní koš [22] není vpravo a vlevo nastavený na stejnou výšku.	Nastavte horní koš postranními pákami na stejnou výšku.	
Zbytky mycího prostředku.	Víko zásobníku pro mycí prostředek je zablokováno kusy nádobí, víko se proto úplně neotevře.	Do záchytné misky na tablety [24] neumisťujte žádné kusy nádobí nebo osvěžovače. Víko zásobníku pro mycí prostředek nesmí být omezováno kusy nádobí (viz kapitola "Nádobí").
	Víko zásobníku pro mycí prostředek je blokováno tabletou.	Tableta se musí vložit naplocho a ne nastojato.
	V rychlém nebo krátkém programu byly použity tablety. Ve zvoleném krátkém programu nebude dosaženo doby rozpustnosti mycího prostředku.	Doba rozpustnosti tablet je pro rychlý nebo krátký program příliš dlouhá. Použijte práškový mycí prostředek nebo silnější program.
	Mycí účinek a chování při rozpouštění se snižuje při delší době uložení nebo je-li mycí prostředek silně zhrudkovatělý.	Vyměňte mycí prostředek.

Porucha	Příčina	Odstranění
Vodní skvrny na plastových kusech.	Tvoření kapek na plastovém povrchu se z fyzikálního hlediska nelze vyhnout. Po uschnutí jsou patrné vodní skvrny.	Použijte silnější program (více výměn vody). Při uložení dbejte na šikmou polohu. Použijte leštidlo. Případně zvyšte nastavení změkčování vody.
Stíratelné nebo vodou rozpustné povlaky v zásobníku nebo na dveřích.	Usazují se látky obsažené v mycím prostředku. Tyto povlaky se většinou nedají chemicky (čistič pro domácí spotřebiče, ...) odstranit.	Změňte značku mycího prostředku. Spotřebič mechanicky vyčistěte.
	Při "bílém povlaku" na dně zásobníku je změkčovací zařízení nastaveno na mezní hodnotu.	Zvyšte nastavení změkčovacího zařízení, příp. vyměňte mycí prostředek.
	Víko zásobníku na sůl [26] není utažené.	Víko zásobníku na sůl správně utáhněte.
Bílé, těžce odstranitelné povlaky na nádobí, zásobníku nebo dveřích.	Pouze u sklenic: začínající korozi skla lze jenom zdánlivě setřít.	Viz "Poškození sklenic a nádobí".
	Usazují se látky obsažené v mycím prostředku. Tyto povlaky se většinou nedají chemicky (čistič pro domácí spotřebiče, ...) odstranit.	Změňte značku mycího prostředku. Spotřebič mechanicky vyčistěte.
	Nesprávně nastavený rozsah tvrdosti vody nebo je tvrdost vody větší než 8,9 mmol/l.	Nastavte změkčovací zařízení podle návodu k obsluze nebo doplňte sůl.
	Mycí prostředek 3in1 (3 v 1) nebo Bio/eko mycí prostředky nejsou dostatečně účinné.	Nastavte změkčovací zařízení podle návodu k obsluze nebo použijte oddělené prostředky (značkové mycí prostředky, sůl, leštidlo).
	Poddávkování mycího prostředku.	Zvyšte dávkování mycího prostředku nebo jej vyměňte.
Zbytky čaje nebo rtěnky na nádobí.	Zvolen příliš slabý mycí program.	Zvolte silnější mycí program.
	Příliš nízká mycí teplota	Zvolte program s vyšší mycí teplotou.
	Příliš málo nebo nevhodný mycí prostředek.	Použijte vhodný mycí prostředek se správným dávkováním.
	Silně předmyté nádobí, senzorika se proto rozhodla pro slabý běh programu. Pevně ulpívající nečistoty nelze částečně odstranit.	Nádobí nepředmývejte. Odstraňte pouze velké zbytky jídel. Doporučení programu Eco 50°

Porucha	Příčina	Odstranění
Barevné (modré, žluté, hnědé), těžce odstranitelné až neodstranitelné povlaky ve spotřebiči nebo na nerezovém nádobí.	Tvorba povlaku z látek obsažených v zelenině (např. ze zelí, celeru, brambor, nudlí, ...) nebo z vody z vodovodu (např. mangan). Tvorba povlaku vlivem metalických složek na stříbrném nebo hliníkovém nádobí.	Částečně odstranitelné čističem pro myčky nádobí nebo mechanickým čištěním. Povlaky jsou zdravotně nezávadné. Částečně odstranitelné čističem pro myčky nádobí nebo mechanickým čištěním.
Barevné (žluté, oranžové, hnědé) lehce odstranitelné usazeniny ve vnitřním prostoru (přednostně v oblasti dna).	Tvorba povlaku z látek obsažených ve zbytcích jídel a vodě z vodovodu (vápník, "mýdlový" povlak).	Zkontrolujte funkci změkčovacího zařízení (doplňte speciální sůl), příp. při použití kombinovaných mycích prostředků (tablet) aktivujte změkčování (viz kapitola "Změkčovací zařízení/Speciální sůl").
Zbarvení na plastových kusech.	Příliš nízká mycí teplota. Silně předmyté nádobí, sensorika se proto rozhodla pro slabý běh programu. Pevně ulpívající nečistoty nelze částečně odstranit.	Zvolte program s vyšší mycí teplotou. Nádobí nepředmývejte. Odstraňte pouze velké zbytky jídel. Doporučení programu Eco 50°.
Zbarvení plastových částí uvnitř přístroje.	Plastové části uvnitř spotřebiče se mohou během životnosti myčky nádobí zbarvit.	Zbarvení je normální a neovlivňuje funkčnost myčky nádobí.
Odstranitelné šmouhy na sklenicích, sklenicích s kovovým vzhledem a přiborech.	Příliš mnoho leštidla. Není naplněno leštidlo nebo je nastaveno příliš malé množství. Zbytky mycího prostředku v části programu "Leštění". Víko zásobníku pro mycí prostředek je zablokováno nádobím, (víko se úplně neotevře).	Nastavte množství leštidla na nižší stupeň. Použijte leštidlo a zkontrolujte dávkování (doporučený stupeň 4-5). Víko zásobníku pro mycí prostředek nesmí být omezováno nádobím. Do záchytné misky na tablety neumísťujte žádné kusy nádobí nebo osvěžovač.
	Silně předmyté nádobí, sensorika se proto rozhodla pro slabý běh programu. Pevně ulpívající nečistoty nelze částečně odstranit.	Nádobí nepředmývejte. Odstraňte pouze velké zbytky jídel. Doporučení programu Eco 50°.

Porucha	Příčina	Odstranění
Začínající nebo již existující ireverzibilní (trvalé) zakalení skla.	Sklenice nejsou odolné proti mytí v myčce nádobí, pouze ruční mytí.	Používejte sklenice odolné proti mytí v myčce nádobí. Zabraňte dlouhé fázi parního sušení (doba po ukončení mycího cyklu). Použijte mycí cyklus s nižší teplotou. Nastavte změkčovací zařízení podle tvrdosti vody (příp. o jeden stupeň nižší). Použijte mycí prostředek s komponenty pro ochranu skla.
Stopy rzi na přístrojech.	Přístroje nejsou dostatečně odolné proti rezavění. Ostrí nožů jsou na korozi náchylnější.	Používejte nerezavějící přístroje.
	Přístroje také rezaví, pokud se myjí společně s rezavějícími díly (rukojeti hrnců, poškozené koše na nádobí atd.).	Nemyjte žádné rezavějící díly.
	Ve vodě je příliš vysoký obsah soli, protože uzávěr zásobníku není pevně zašroubován nebo proto, že se sůl při doplňování rozsykala.	Uzávěr zásobníku pro sůl pevně zavřete, rozsypanou sůl odstraňte.
Dvířka nelze zavřít.	Není v pořádku domovní pojistka.	Zkontrolujte pojistku.
	Není zastrčen síťový kabel.	Zajistěte, že je síťový kabel úplně zastrčen na zadní straně spotřebiče a do síťové zástrčky. Zkontrolujte funkčnost síťové zástrčky.
	Nejsou správně zavřena dvířka myčky nádobí.	Zavřete dvířka.
Víko zásobníku mycího prostředku se nedá uzavřít.	Nečekali jste na ukončení programu.	Proveďte Reset (viz "Přerušení programu").

Porucha	Příčina	Odstranění
Na konci programu Eco 50° se automaticky neotevřou dvířka spotřebiče.	Je aktivována dětská pojistka.	Deaktivujte dětskou pojistku (viz kapitola "Obsluha spotřebiče").
	Eco sušení je deaktivováno.	Aktivujte dvířka spotřebiče (viz kapitola "Obsluha spotřebiče").
	Není zvolený program Eco 50°.	Zvolte program Eco 50°.
	Je zvolena přídatná funkce.	Zrušte přídatnou funkci.
	Je zapnuté intenzivní sušení.	Vypněte intenzivní sušení.
	Nejsou správně nastavena dvířka přístroje.	Pomocí montážního návodu nastavte dvířka tak, aby jejich spára činila minimálně 70 až 150 mm.
	K nastavení spáry dvířek jste použili špatné šrouby. Příliš dlouhé šrouby mohou v případě zašroubování deaktivovat ekologické sušení.	K nastavení dvířek použijte šrouby o maximální velikosti $\varnothing 4 \times 30$ (jsou součástí dodávky, viz "Montážní návod").
Bezpečnostní zařízení vypne funkci ekologického sušení. Pravděpodobně došlo k technické závadě.	Zavolejte zákaznický servis.	
Dveře se dají jen obtížně otevřít.	Dětská pojistka je aktivována.	Deaktivujte dětskou pojistku. (Viz "Návod k použití").
Dvířka nelze zavřít.	Zámek dvíří je aktivován.	Zavřete dvířka s větším vynaložením síly.
	Zavření dvířek je omezeno v důsledku nevhodné instalace.	Zkontrolujte vestavěné spotřebiče: dvířka nebo nástavbové díly na sebe nesmí při zavírání narážet.
Víko komory mycího prostředku se nedá uzavřít.	Zásobník na mycí prostředek nebo víko je zablokováno splenými zbytky mycího prostředku.	Odstraňte zbytky mycího prostředku.
Zbytky mycího prostředku v komoře pro mycí prostředek nebo v záchytné misce na tablety.	Ostříkovací ramena jsou zablokována kusy nádobí, mycí prostředek se proto nevypláchne.	Zajistěte, aby se ostříkovací ramena mohla volně otáčet.
	Zásobník na mycí prostředek byla při plnění vlhká.	Plňte mycí prostředek pouze do suchého zásobníku.

Porucha	Příčina	Odstranění
Spotřebič se v programu zastaví nebo se program přeruší.	Dvířka nejsou úplně zavřena.	Zavřete dvířka.
	Do záchytné misky na tablety neumístíte žádné nádoby nebo osvěžovač.	Zkontrolujte, není-li zadní stěna promáčknutá např. zásuvkou nebo nedemontovaným držákem hadice.
	Horní koš tlačí proti vnitřní straně dvířek a brání spolehlivému zavření dvířek.	
	Je přerušen přívod elektr. proudu nebo vody.	Obnovte přívod elektr. proudu nebo vody.
Hluk plnicího ventilu.	Hluk je závislý na instalaci spotřebiče, není to chyba spotřebiče. Hluk nemá vliv na funkci spotřebiče.	Není možné odstranění.
Tlukoucí nebo klepající zvuk.	Ostříkovací rameno naráží do nádobí, nádobí není správně uloženo.	Uložte nádoby tak, aby ostříkovací ramena nenarážela do nádobí.
	Při malé náplni naráží vodní proud přímo na vanu myčky.	Spotřebič více naplňte nebo nádoby v myčce rovnoměrně rozdělte.
	Lehké kusy nádobí se při mytí pohybují.	Lehké nádoby stabilně uložte.
Tvoří se příliš mnoho pěny.	V zásobníku leštidla je prostředek pro ruční mytí.	Zásobník na leštidlo okamžitě naplňte leštidlem.
	Rozlité leštidlo.	Odstraňte leštidlo hadrem.

* podle modelu

Zákaznický servis

Pokud se Vám nepodaří poruchu odstranit, obraťte se prosím na servis. Najdeme vždy vhodné řešení a zabráníme tím zbytečným návštěvám techniků. Kontaktní údaje nejbližšího servisu najdete na zadní straně tohoto návodu k použití nebo v příloženém seznamu servisů. Při zavolání uveďte prosím číslo spotřebiče (E-Nr. = 1) a výrobní číslo (FO = 2), které najdete na typovém štítku  na dveřích spotřebiče.

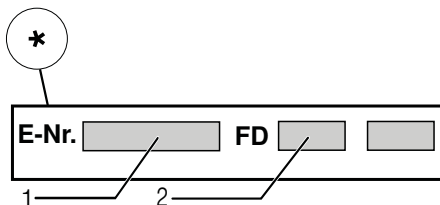
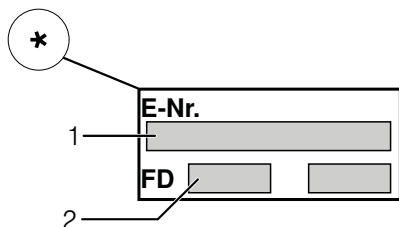

Spolehněte se na kompetenci výrobce. Obrat'te se na nás. Tím si zajistíte, že oprava bude provedena vyškolenými servisními techniky, kteří jsou vybaveni originálními náhradními díly pro Vaše domácí spotřebiče.

* podle modelu

Instalace a připojení

K řádnému provozu musí být myčka nádobí odborně připojena. Údaje o přítoku a odtoku vody jakož i elektrické přípojné hodnoty musí odpovídat požadovaným kritériím, která jsou uvedena v následujících odstavcích, příp. v montážním návodu.

Při montáži dodržujte pořadí pracovních kroků:

1. kontrola při dodání,
2. instalace,
3. přípojka odpadní vody,
4. přípojka pitné vody,
5. elektrické připojení.

Rozsah dodávky

Při reklamacích se obraťte na prodejce, u kterého jste spotřebič zakoupili nebo na náš zákaznický servis.

- Myčka nádobí
 - Návod k použití
 - Montážní návod
 - Záruční list*
 - Montážní materiál
 - Tlumící plechový kryt*
 - Gumová zástěrka*
 - Síťový kabel
- * podle modelu

Bezpečnostní pokyny

Dodržujte prosím bezpečnostní pokyny pod bodem "Při instalaci".

Dodání

Vaše myčka nádobí byla ve výrobě důkladně přezkoušena z hlediska její funkčnosti. Po přezkoušení mohou uvnitř myčky zůstat menší vodní skvrny, které zmizí po prvním mycím cyklu.

Technické údaje

Hmotnost:

Max. 45 kg

Napětí:

220 - 240 V, 50 Hz nebo 60 Hz

Přípojná hodnota:

2,0 - 2,4 kW

Jištění:

10/16 A (UK 13A)

Příkon:

Vypnutý stav (Po)* 0,10 W

Zapnutý stav (PI)* 0,10 W

* Podle nařízení (EU) č. 1016/2010 a 1059/2010 mohou přídavné funkce a nastavení zvyšovat příkon.

Tlak vody:

minimálně 0,05 MPa (0,5 bar),
maximálně 1 MPa (10 bar). Při vyšším tlaku vody musíte namontovat redukční tlakový ventil.

Přítokové množství:

minimálně 10 litrů/minutu.

Teplota vody:

studená voda, u teplé vody
max. teplota 60 °C.

Kapacita:

9 - 10 souprav
(podle modelu)

Instalace

Potřebné rozměry pro vestavění si převezměte z montážního návodu. Spotřebič nastavte s pomocí výškově nastavitelných nožiček do vodorovné polohy. Dbejte přitom na bezpečnou stabilitu myčky nádobí.

- Vestavné a integrované spotřebiče, které se dodatečně instalovaly jako volně stojící spotřebič, se musí zajistit proti převrnutí, např. přišroubováním na zeď nebo vestavením pod pracovní desku, která je sešroubována se sousedními skříňkami.
- Spotřebič lze bez problému zabudovat mezi dřevěné nebo umělohmotné stěny kuchyňského jádra.

Přípojka pitné vody

1. Připojte přípojku pitné vody podle montážního návodu pomocí přiložených dílů na přívod vody. Dbejte na to, aby přípojka pitné vody nebyla přelomená, přimáčknutá nebo zamotaná do sebe.
2. Při výměně spotřebiče se musí vždy použít nová přívodní hadice vody.

Tlak vody:

Minimálně 0,05 MPa (0,5 bar), maximálně 1 MPa (10bar). Při vyšším tlaku vody musíte namontovat redukční tlakový ventil.

Přítokové množství:

Minimálně 10 litrů/minutu.

Teplota vody:

Studená voda; u teplé vody max. teplota 60 °C.

Přípojka teplé vody *

* podle modelu

Myčku nádobí lze připojit na studenou nebo teplou vodu do max. teploty 60 °C.

Přípojka na teplou vodu se doporučuje tehdy, je-li tato přípojka k dispozici z energeticky výhodné přípravy teplé vody a vhodné instalace, např. ze solárního zařízení s oběhovým vedením.



Ušetří se při tom energie a čas.

S nastavením Teplá voda **H:00** / můžete váš spotřebič optimálně přizpůsobit na provoz s teplou vodou. Přitom je doporučená teplota vody (teplota přívodní vody) nejméně 40 °C a nejvýše 60 °C. Připojení na teplou vodu se nedoporučuje, když se voda ohřívá v elektrickém bojleru.



Nastavení teplé vody:

1. Otevřete dvířka.
2. Zapněte vypínač ZAP./VYP. .
3. Držte stisknuté tlačítko programu a tiskněte tlačítko START tak dlouho, až se zobrazí číselná indikace **H:00**...
4. Uvolněte obě tlačítka. Bliká světelná indikace tlačítka a na číselné indikaci se zobrazí hodnota nastavená z výroby **H:04**.
5. Stiskněte tlačítko programu tolikrát, až se na číselné indikaci zobrazí hodnota **H:00** nastavená z výroby.

Pro změnu nastavení:

1. Stisknutím tlačítka  můžete nastavení teplé vody vypnout $A:00$ nebo zapnout $A:01$.
2. Stiskněte tlačítko START . Nastavená hodnota se uloží.
3. Zavřete dvířka.

Elektrické připojení

- Připojte spotřebič pouze na střídavé napětí v rozsahu 220 V až 240 V a 50 Hz nebo 60 Hz do předpisově nainstalované zásuvky s ochranným vodičem. Potřebné jištění viz typový štítek .
- Síťová zásuvka musí být v blízkosti spotřebiče a také musí být po vestavění volně přístupná. Není-li po vestavění síťová zástrčka volně přístupná, musí být pro splnění příslušných bezpečnostních předpisů na straně instalace k dispozici všepólový odpojovač se vzdáleností kontaktů minimálně 3 mm.
- Změny na přípojce smějí provádět pouze odborníci.
- Prodloužení síťového napájecího kabelu se smí zakoupit pouze v zákaznickém servisu.
- Při použití proudového chrániče se smí používat pouze typ se značkou . Pouze tento typ zaručuje splnění současně platných předpisů.
- Spotřebič je vybaven bezpečnostním systémem proti úniku vody. Dbejte na to, že tento systém funguje pouze při napájení proudem.

Demontáž

Také zde dodržujte pořadí pracovních kroků.

1. Odpojte spotřebič od elektrické sítě.
2. Zavřete přívod vody.
3. Odpojte přípojku odpadní a pitné vody.
4. Povolte upevňovací šrouby k nábytkovým dílům.
5. Demontujte, je-li k dispozici, soklové prkno.
6. Myčku nádoby vytáhněte, přitom opatrně vytahujte hadici.

Přeprava

Vypustte myčku nádobí a zajistěte volné díly.

Myčka nádobí se musí vyprázdnit pomocí následujících kroků:

1. Otevřete přívod vody.
2. Otevřete dvířka.
3. Zapněte vypínač ZAP./VYP. 1.
4. Zvolte program s nejvyšší teplotou.
Na číselném ukazateli 9 se zobrazí předpokládaná doba trvání programu.
5. Stiskněte tlačítko START 8.
6. Zavřete dvířka.
Program se spustí.
7. Po cca 4 minutách otevřete dvířka.
8. Tiskněte tlačítko START 8 tak dlouho, dokud se na číselném ukazateli nezobrazí 0:0 l.
9. Zavřete dvířka.
10. Asi po 1 min se na číselném ukazateli zobrazí 0:00.
11. Vypněte vypínač ZAP./VYP. 1.
12. Zavřete přívod vody.
Odšroubujte přívodní hadici a nechejte vodu vytéct.

Přepravujte spotřebič pouze ve svislé poloze.

(Tím se do řízení spotřebiče nedostane žádná zbytková voda a nezpůsobí se chybný běh programu).

Zabezpečení proti zamrznutí

Stojí-li spotřebič v místnosti ohrožené mrazem (např. rekreační chata), musí se spotřebič úplně vypustit (viz "Přeprava").

Změny vyhrazeny.

Dětská pojistka (zablokování dvířek) *

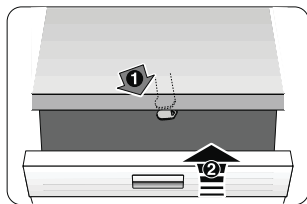

40

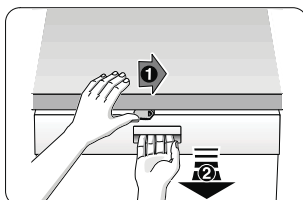

41

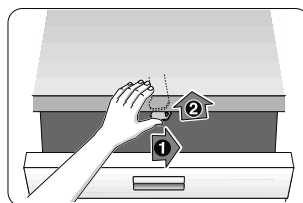

42

- 40 Aktivování dětské pojistky.
- 41 Otevření dvířek s aktivovanou dětskou pojistkou.
- 42 Deaktivování dětské pojistky.

⚠ Varování

Pokud opouštíte spotřebič, zavřete vždy úplně jeho dvířka. Jen tak chráníte Vaše děti před možným nebezpečím.

Ostříkovací hlava na plechy na pečení *

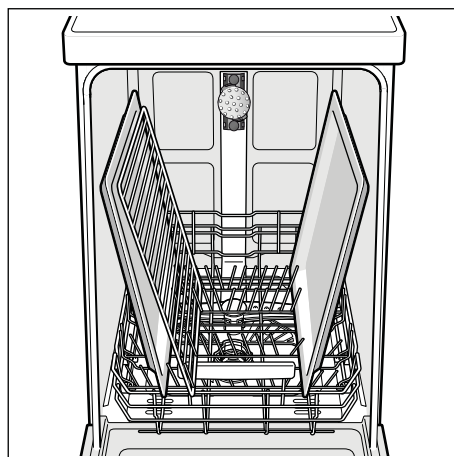
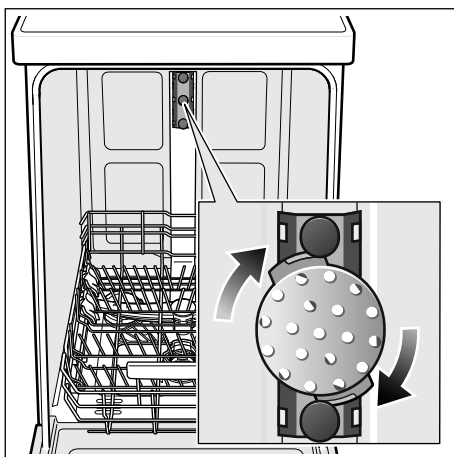

Pomocí této ostříkovací hlavy můžete mýt velké plechy nebo mřížky a rovněž talíře s průměrem větším než 30 cm (talíře pro labužníky, talíře na těstoviny, servírovací talíře). K tomu účelu vyndejte horní koš a nasadte ostříkovací hlavu tak, jak je vyobrazeno na nákrese.

Aby ostříkovací proud mohl ostříkovat všechny části, uspořádejte prosím plechy podle vyobrazení (max. 2 plechy na pečení a 2 mřížky).

Provozujte myčku nádobí vždy s horním košem nebo ostříkovací hlavou na plechy na pečení.

* u některých modelů

Záruka AQUA-STOP

odpadá u spotřebičů bez Aqua-Stop

Kromě záručních reklamací k prodeji, plynoucích z podmínek kupní smlouvy a našich záručních podmínek, neseme zodpovědnost za způsobené škody při splnění těchto podmínek:

1. Pokud dojde vlivem chyby našeho systému Aqua-Stop ke škodě způsobené vodou, uhradíme škody soukromým uživatelům. Aby bylo dosaženo bezpečnosti proti úniku vody, musí být spotřebič připojen k elektrické síti.
2. Tato záruka spolehlivosti platí po dobu životnosti spotřebiče.
3. Předpokladem nároku na záruku je odborné nainstalování a připojení spotřebiče se systémem Aqua-Stop podle našeho návodu. Toto zahrnuje také odborně namontované prodloužení systému Aqua-Stop (originální příslušenství). Naše záruka se nevztahuje na vadná přívodní potrubí nebo vadné armatury až po přípojku systému Aqua-Stop na přívodu vody.
4. Na spotřebiče se systémem Aqua-Stop není v zásadě nutné dohlížet během provozu, popř. je poté zajistit uzavřením přívodu vody. Pouze v případě delší nepřítomnosti ve Vašem bytě, např. při několikátýdenní dovolené, Vám doporučujeme uzavřít přívod vody.

Zákaznická linka

CZ 251 095 555

Kontaktní údaje na všechny země lze nalézt v přiloženém adresáři.

Robert Bosch Hausgeräte GmbH

Carl-Wery-Straße 34 81739 München Germany

www.bosch-home.com/cz



9001094879 de (9503) 440MV

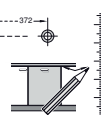
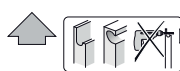
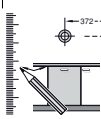

GV 440 Voh-I - mini GS 9001 107 622 (9595)

Montážní návod
K dispozici přes servisní službu

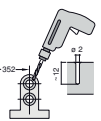
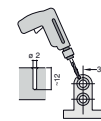
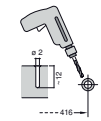
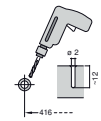
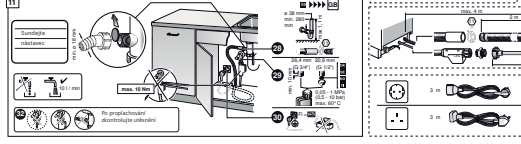
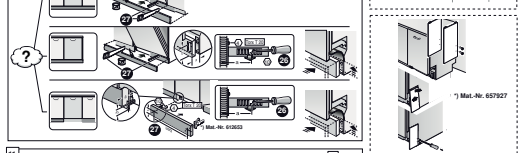
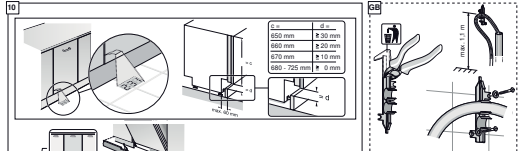
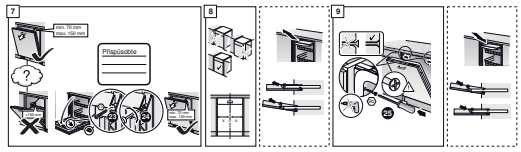
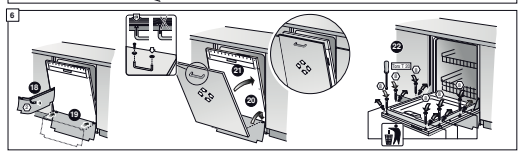
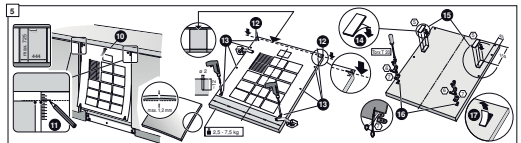
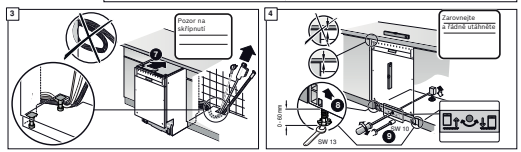
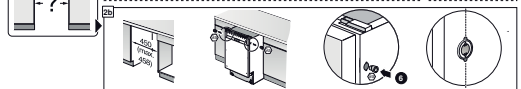
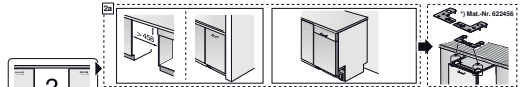
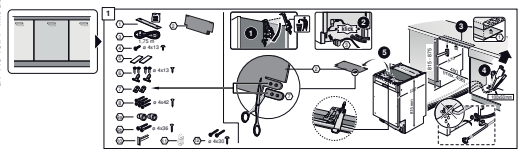

Stručně a pohodlně. Vše co Vaše myčka potřebuje... Před první použitím ještě přečtěte návod k použití a instalaci.

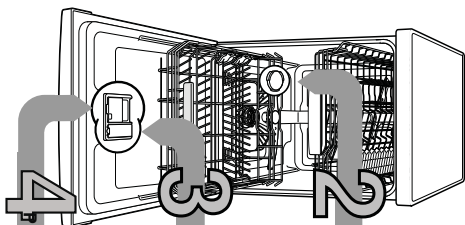

1

Nastavení zařízení ke zmeškování vody *

Získáte si hodnotu tvrdosti vody (zde uváděná ve vodě a zaplňte...)

Úroveň tvrdosti vody dle	Rozsah tvrdosti	mmol/l	Hodnota na symbolu:
0-6	měkka	0-1,1	H00
7-8	měkka	1,2-1,4	H01
9-10	středně	1,5-1,8	H02
11-12	středně	1,9-2,1	H03
13-16	středně	2,2-2,9	H04
17-21	tvrdá	3,0-3,7	H05
22-30	tvrdá	3,8-5,4	H06
31-50	tvrdá	5,5-9,9	H07

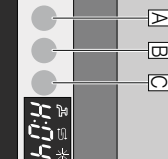

Rychle učištět

a také nastavit

- Zepněte vypínač ZAP/VYP.
- Dle sístkové tabulky programu A a stiskněte tlačítko START tak dlouho, dokud se nezobrazí číselná hodnota H10...
- Uvlníte obě tlačítka - tlačítka A a na číselné indikaci se zobrazí hodnota nastavená ze zkratky H104.
- Stisknete programové tlačítko C.
- Nastavená hodnota změní o jeden stupeň. Je-li dosazeno hodnoty H07 skódi učeštět zprů na H00 (VYP).
- Stisknete tlačítko START. Nastavená hodnota se udrží ve sportěčce.

Pínění speciální soli

Rozpouští vodní kámen (není nutné při nastavení hodnotě 0)

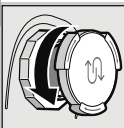

Konale lešit...

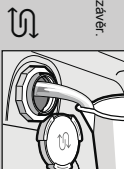

oleviete štrubovaci uzáver.

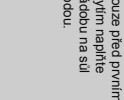

Prúza pred prvím mytím naplnite nádobu na soli.



Naplnite speciální soli (nikdy nepřítte mycí prostředek)

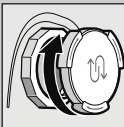

Zavřete štrubovaci uzáver. Ined můžete začít s mytím.

Pínění leštidla

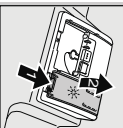

Stisknete označení 1, zvednete uzáver 2.

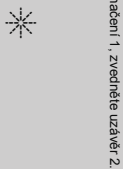

Naplnite leštidlo.

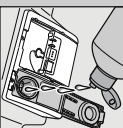

Zavřete uzáver. Klikli

Pínění mycího prostředku

hodně ššiny, hodně prašho prostředku ...



Otevřete uzáver. (stisknete tlačítko)

Pozor! Kombinovaný mycí prostředek není vhodný pro všechny programy. Dbejte proto pokynů výrobce.

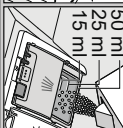
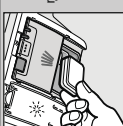

50 ml
25 ml
15 ml

Mycí prostředek pítte pouze do suchého zátsonku.



Zasuňte a zadrákte uzáver. KLOPI

Zapnutí sportěče

Volba programu

Přetlání programu
V tomto přetlání je zobrazen max. možný počet programu. Příslušné programy a jejich uspořádaní si prosím zísstete na Vašem ovládacím panelu.

Utláe k programům jsou hodnoty laboratorního měření podle evropské normy EN 50242. Odchyly od skutečnosti jsou možné.

podvoční napln

Délka programu v hod.: min.
Spotřeba energie v kWh
Spotřeba vody v litrech

Program	Délka programu v hod.: min.	Spotřeba energie v kWh	Spotřeba vody v litrech
Auto	65° / 75°	Auto	Auto
Auto	45° / 65°	Auto	Auto
Eco	50°	50° / eco	50° / eco
Auto	35° / 45°	Auto	Auto
Rychlý	45°	45° / 35°	45° / 35°
Předmytí			

Spuštění programu začínáme...

Vypnutí programu. Vše je čisté...

Přidavné funkce **

Uspora času
(Vario Speed+)
... při zvýšene sportěče energii je dosaženo stříhání výsledku mytí.

Položení nápní
... pokud je méně nádobí, šetří vodu, energii a čas.

Intenzivní zóna
... perleťkní pro smíšené naplnění. Zesílí se prúza se zvýší teplota mytí.

Hygiene Plus
... během mytí se zvýší teplota. Dosažme se tak zvýšeného stavu hygieny.

Extra sušení
... zlejšše výsledky sušení díky zvýšene teplotě mycího prostředku. Pozor na dlouhou dobu sušení.

** podle modelu

Sítko
...zkontrolujte popř.
vysvětlíte

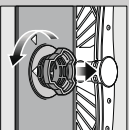

Sítový váleček otáčíte.
Vyměňte sítkový
systém...

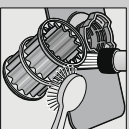

Vysvětlíte pod
tekoucí vodou...

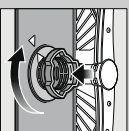

nasadíte...

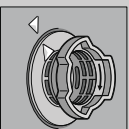

Nastroubuje
sítkový systém.
**DEBEJTE
OZNAČENÍ NA
SÍTKU!**

- Vyháňte sítovou zástěrku.
- Odstráňte sítku a vyčerpjte vodu.
- Vypalte kryt čerpadla (A).
- Zkontrolujte oběžné kolo na cizí tělesa.
- Svislejší zaklapněte kryt čerpadla (B).
- Nasadíte zpět sítko.

Ostřikovací ramena
...odstráňte usazeniny/
nečistoty.

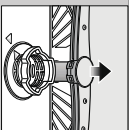

Vyháňte nahoru spodní
ostřikovací rameno...



...přiloze sáhpomoc se vypláti!

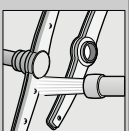

Odstráňte tvrsky
ostřikovacích
ramen pod tekoucí
vodou (přiloze
kartáčkou)...

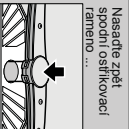

Nasadíte zpět
sporní ostřikovací
rameno ...



Daší pokyny naleznete v návodu k použití.

Odstráňte malé poruchy sami...

Porucha

Možné příčiny

Svítlí ukazatel " " .
Pravidelná hadice je ucpaná nebo
zanesená usazeninami.



Svítlí kód chyby "E24"
a ukazatel .
Ucpaná nebo zložená hadice
odpádní vody.
Kryt čerpadla odpadní vody
není namontován.

Svítlí kód chyby "E22".
Znečištěné nebo ucpané sítko.

Svítlí kód chyby "E25"
a ukazatel .
Zablokované čerpadlo odpadní vody.

Svítlí (pouk) kód chyby
"E-XX".
Technická závada sportbátice.

Zvyková voda ve sportbátici.
Program ještě nebyl ukončen.

Rez na přiborech.
Ošifri nožu jsou posížená více.
Rezaení

Odstáření

▶ Otevřete přívod vody.

- ▶ 1. Odstáříte přívodní vodu.
- ▶ 2. Vysvětlíte sítko v přívodní hadici.
- ▶ 3. Při otevření přívodu vody musí být produkt vody min 10 l/min. Při nižším průtoku vody nechte vyměnit přívodní vodu.
- ▶ Položte přívodní hadici bez přelomení.

▶ Vysvětlíte sítko (viz náhote).

▶ Pokože odtokovou hadici bez přelomení.

▶ Namontujte kryt čerpadla (viz náhote).

- ▶ Vysvětlíte čerpadlo odpadní vody (viz náhote).
- ▶ Volejte zákaznický servis (a seřete kód chyby).
- ▶ Odepjte sportbátice ze zástěrky.
- ▶ Zaveřte sportbátice a zapřete její přívodní vodu (viz "Přerušení programu").

- ▶ Myjte pouze přibory určené pro mytí v myšce.
- ▶ Nikdy nemýjte ezářelici nádobí v myšce.

Porucha

Možné příčiny

Odstáření

Nadobí není čistá.
Písek nebo písčovitě
usazeniny na nádobí.



Nadobí leží na sobě popř. nad sebou. Málo myšho prostředku.
Zložen nevhodný program.
Ucpané trysky ostřikovacích ramen.
Sítko jsou znečištěná nebo jsou pevně nasroubována.
Zablokované ostřikovací rameno

Škvry a šmouhy.

Písek mnoho testidapřítis málo
testida.

Nadobí není suché.
Svítlí pouk na nádobí
(sáhpomoc).

Lesřido
Použitý kombinovaný mycí
prostředek má špiný sušicí účinek.
Nesčervení spoleřice.
Špatně nastávené zneřkčování vody.
Chybí speciální suř.

Bílý pouk, sítko je
zakalené (neže
odstránil).

Skřenice nřsou vhodné pro mytí v myšce.
Použitě skřenice vhodné
pro mytí v myšce.

Zabavení plastového
nádobí.

Málo myšho prostředku.
Zabavení potvárami (řapřatová
omáňaxi).

- ▶ Použitě skřenice vhodné pro mytí v myšce.
- ▶ Použitě na sáto šetřný mycí prostředek.
- ▶ Dbejte přívodní výrobce (řmyšchí prostředku).
- ▶ Zabavení je neřkčová: zrniti při dářšch umyřch.

* podle modelu

Přerušení programu...

Nadobí správně poskládejte...

Pořádkě řáhem programu
řádkové START (přiloze
cca 3 vřřřřř (Reaser)).



Na čišřením
ukazatel " " .
Po cca 1 minútě se
zobřázi se 0000.



Vypneřte sportbátice.

Nadobí vřnorě k mytí v myšce (bez zřívku, popř.á vřřku, mazřie, barvy, řalepřovřch, řřřřřř, velké
zřívky, řamaměřdy, řřřřřřřch vřřřřřř k řádku, a přokřnu zřřřřřřa odřáření) poskládejřte řo myšky, podle řávoru
a zřřřřte, zřsa se ostřikovací řamena řořou vřřně poryřováet.

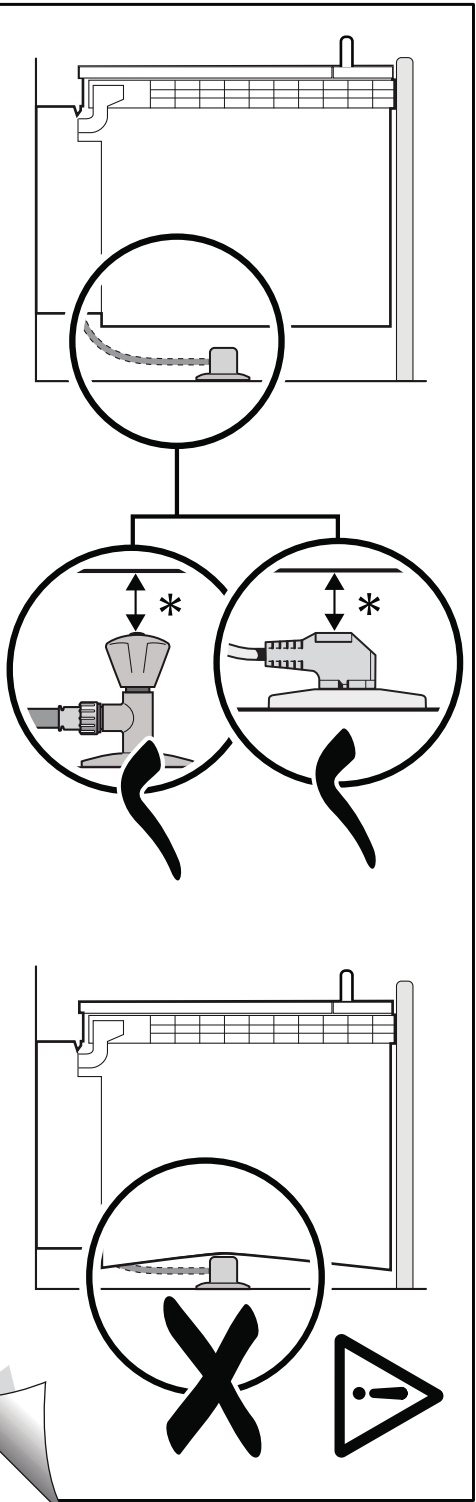

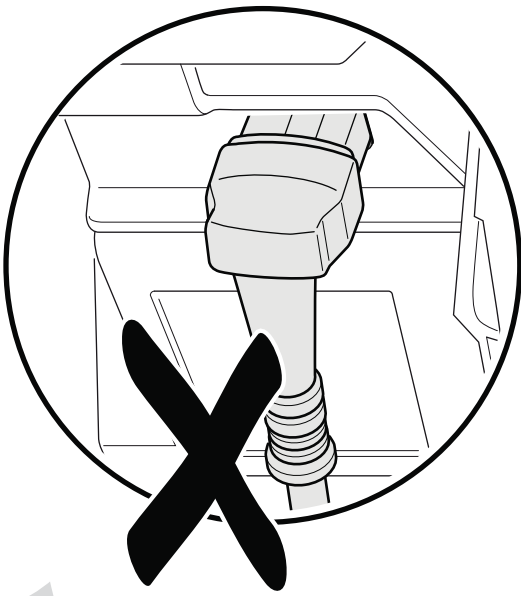
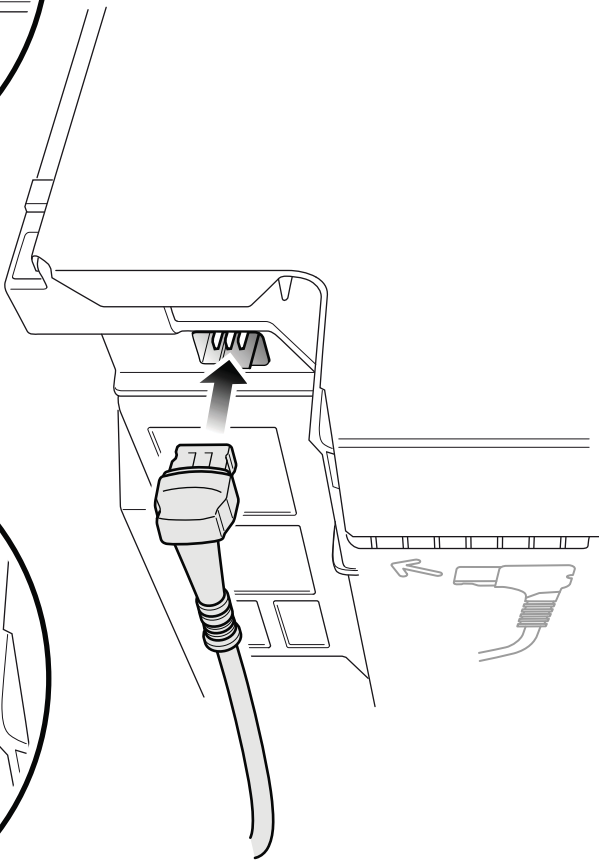
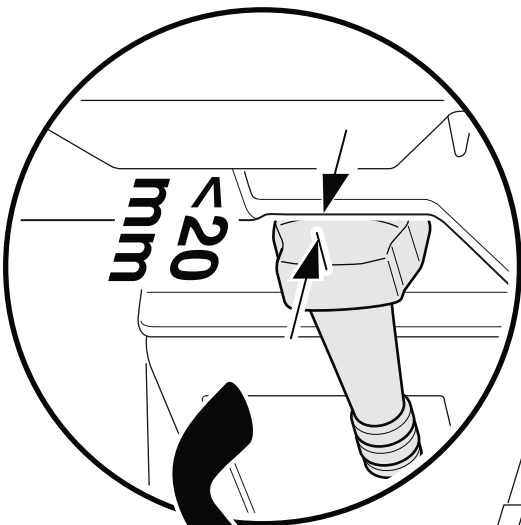

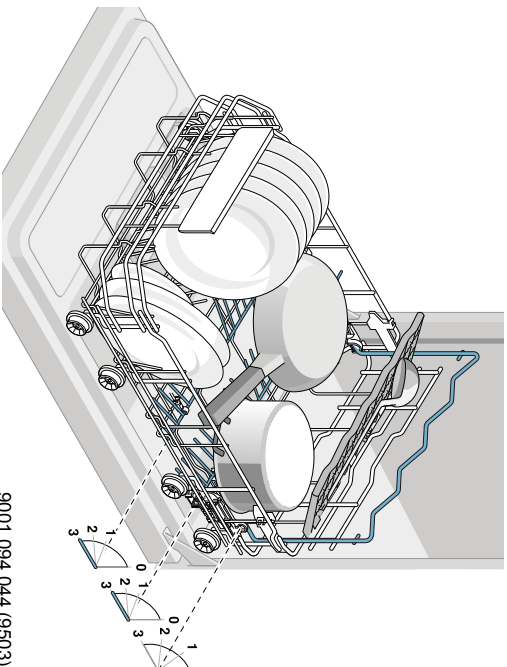
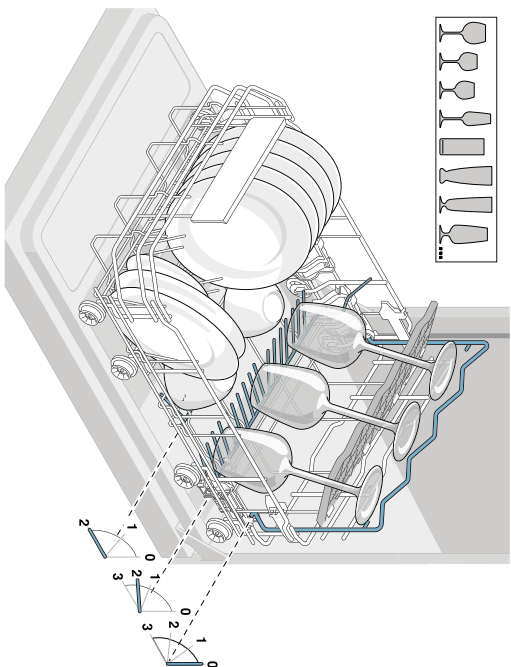
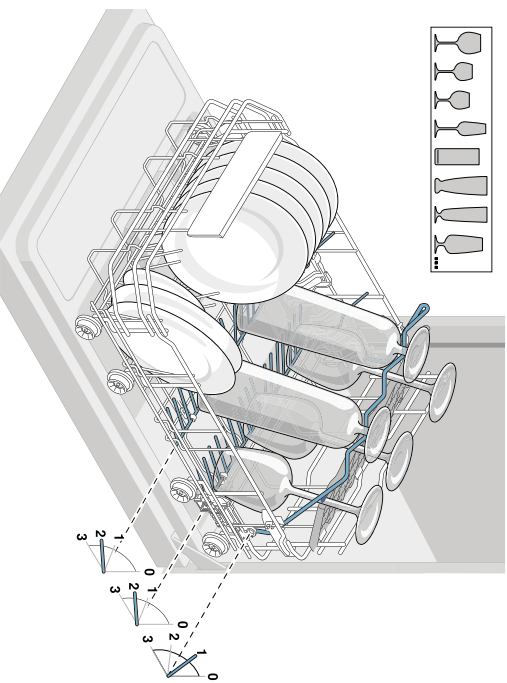
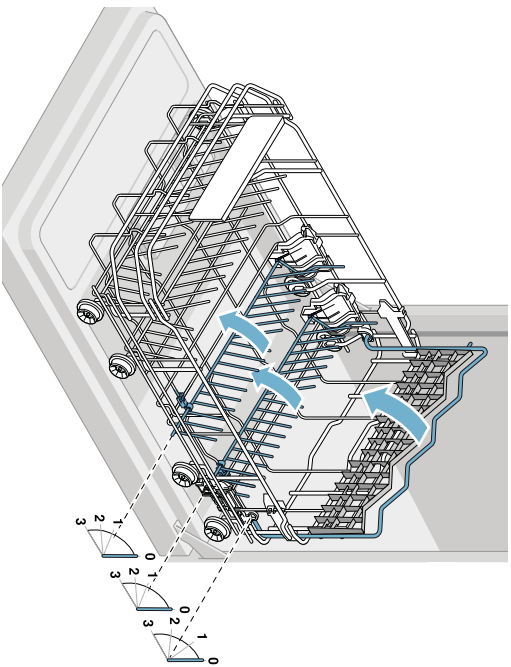

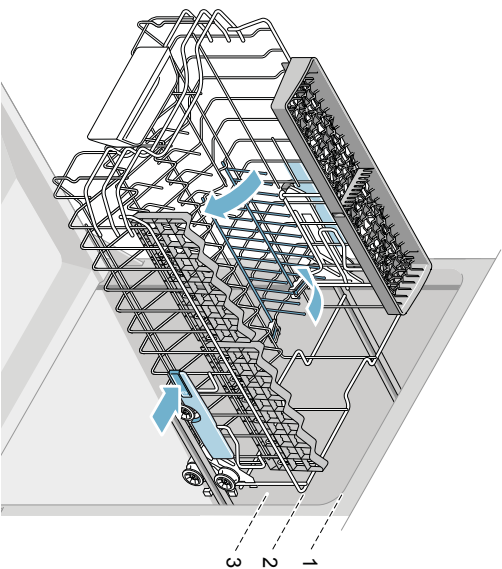
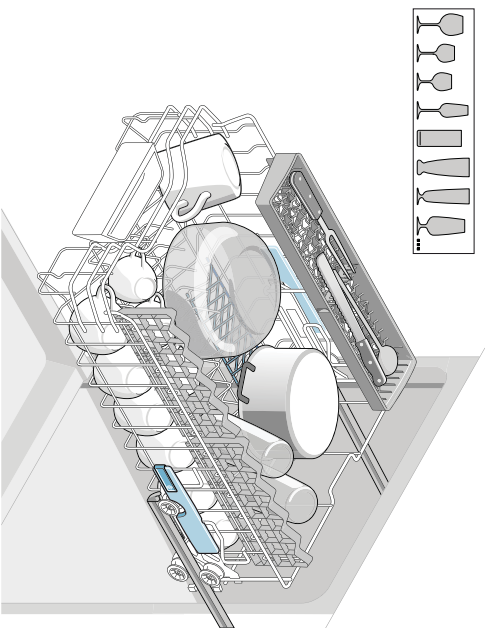
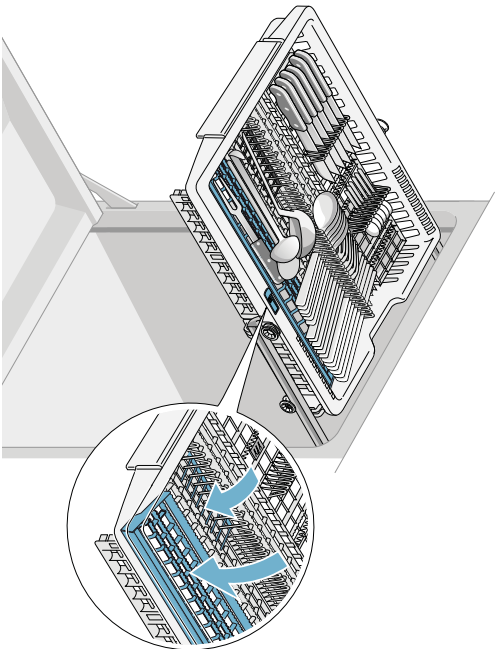
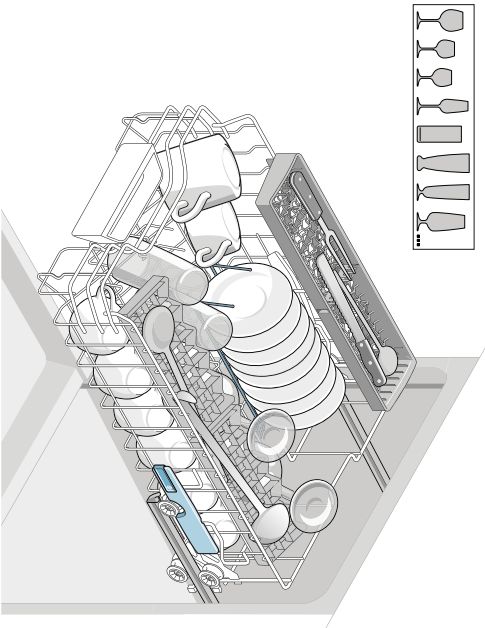

INFORMAČNÍ LIST

BSH domácí spotřebiče, s.r.o., Pekařská 695/10b, 155 00 Praha 5

Obchodní značka BSH



Značka	BOSCH
Prodejní označení	SPV69T70EU
Počet standardních sad nádobí	10
Třída energetické účinnosti (A+++.. nejnižší spotřeba až D ...nejvyšší spotřeba)	A++
Spotřeba energie ¹⁾ v kWh	211
Spotřeba energie standardního mycího cyklu v kWh	0,75
Spotřeba energie ve vypnutém stavu a v pohotovostním stavu ve W	0,1/0,1
Spotřeba vody ²⁾ v l	2660
Třída účinnosti sušení (A....nejvyšší účinnost až G nejnižší účinnost)	A
Standardní program ³⁾	Eco 50°C
Doba trvání standardního programu v min	195
Trvání režimu ponechání v zapnutém stavu v min.	0
Hlučnost ⁴⁾ v dB (A) re 1 pW	44
Vestavný spotřebič, určený k montáži	ANO

- 1) Spotřeba energie v kWh za rok na základě 280 standardních mycích cyklů, u kterých se napouští studená voda, a na spotřebě v režimech s nízkou spotřebou energie. Skutečná spotřeba energie bude záviset na tom, jak je spotřebič používán.
- 2) Spotřeba vody v litrech za rok na základě 280 standardních mycích cyklů. Skutečná spotřeba vody bude záviset na tom, jak je spotřebič používán.
- 3) „Standardní program“ je standardní mycí cyklus, na který se vztahují informace uvedené na štítku a v informačním listu. Tento program je vhodný pro mytí běžně znečištěného stolního nádobí a jedná se o neúčinnější program z hlediska kombinované spotřeby vody a energie.
- 4) Hlučnost podle Evropské normy EN 60704-3. Deklarovaná hodnota emise hluku tohoto spotřebiče je 44dB (A), což představuje váženou hladinu akustického výkonu Lwa vzhledem k referenčnímu akustickému výkonu 1pW.

Případné technické změny, tiskové chyby a odlišnosti ve vyobrazení jsou vyhrazeny bez upozornění.

Aktuální návod najdete na webových stránkách www.bosch-home.com/cz.

Ujištění dovozce o vydání prohlášení o shodě

Vážený zákazníku,

dle § 13, odst.5 zákona č.22/97 Sb. Vás ujišťujeme, že na všechny výrobky distribuované společností BSH domácí spotřebiče s.r.o. našim obchodním partnerům bylo vydáno prohlášení o shodě ve smyslu zákona č. 22/97 Sb. a příslušných nařízení vlády.

Toto ujištění dovozce o vydání prohlášení o shodě se vztahuje na všechny výrobky včetně plynových spotřebičů, které jsou obsaženy v aktuálním ceníku firmy BSH domácí spotřebiče s.r.o.

Prohlášení o hygienické nezávadnosti výrobků

Všechny výrobky distribuované společností BSH domácí spotřebiče s.r.o. a přicházející do styku s potravinami splňují požadavky o hygienické nezávadnosti dle zákona č.258/2000 Sb., vyhlášky 38/2001 Sb. Toto prohlášení se vztahuje na všechny výrobky přicházející do styku s potravinami uvedené v aktuálním ceníku firmy BSH domácí spotřebiče s.r.o.

Záruční podmínky

Na tento uvedený výrobek je poskytována záruční lhůta 24 měsíců (ode dne prodeje).

Základním průkazem práv spotřebitele ve smyslu Občanského zákoníku je pořizovací doklad (paragon, faktura, leasingová smlouva ap.). Pokud byl při prodeji vydán záruční list, je tento součástí výrobku s výrobním číslem uvedeným na přední straně tohoto záručního listu. Zejména v případech delší než zákonné záruční lhůty je proto záruční list jediným průkazním dokladem práv uživatele pro uznání prodloužené záruky. Ve vlastním zájmu ho proto uschovejte. Nedílnou součástí záručního listu je doklad o pořízení (paragon, faktura, leasingová smlouva apod.) Pro případ prodloužené záruční lhůty z důvodu dříve provedených oprav je nutno předložit i opravní listy z těchto oprav.

Bezplatný záruční servis je možno poskytnout jen v případě předložení pořizovacího dokladu nebo v případě prodloužené záruky i vyplněného záručního listu (musí obsahovat druh spotřebiče, typové označení, výrobní číslo, datum prodeje a označení prodávajícího v souladu s § 620 odst. 3 Občanského zákoníku). Záruční list vyplňuje prodejce a je v zájmu spotřebitele zkontrolovat správnost a úplnost uvedených údajů. Záruční list je platný pouze v originálu, na kopie nebude brán zřetel.

Záruční oprava se vztahuje výhradně na závady, které vzniknou průkazně v době platné záruční lhůty, a to vadou materiálu nebo výrobní vadou. Takto vzniklé závady je oprávněn odstranit pouze autorizovaný servis. Uplatnit záruku může spotřebitel u autorizovaného servisu nebo v prodejně, kde byl spotřebič zakoupen. Zvolí-li spotřebitel jiný, než nejbližší autorizovaný servis, bude na něm, aby nesl v souvislosti s tím zvýšené náklady.

Ze záručních oprav jsou vyloučeny zejména tyto případy:

- výrobek byl instalován nebo používán v rozporu s návodem k obsluze, příp. s návodem na montáž
- údaje na záručním listu nebo dokladu o zakoupení se liší od údajů na výrobním štítku spotřebiče
- při chybějícím nebo poškozeném výrobním štítku spotřebiče
- je-li výrobek používán k jinému než výrobce stanovenému účelu - spotřebič je určen k používání v domácnosti.
- záruka neplatí, je-li výrobek používán k profesionálním nebo komerčním účelům
- mechanické poškození (závady vzniklé při přepravě)
- poškození vzniklá nepozorností, živelnou pohromou nebo jinými vnějšími vlivy (např. vyšším napětím v elektrorozvodné síti, extrémně tvrdou vodou apod.)
- neodborným zásahem, nepovolenými konstrukčními změnami nebo opravou provedenou neoprávněnou osobou
- běžná údržba nebo čištění, instalace, programování, kontrola parametrů výrobku
- opotřebením vzniklé používáním spotřebiče

Rozšířená záruka nad rámec zákona

U spotřebičů (pračky, myčky) sériově vybavených systémem Aqua-Stop (patent fy BSH) je výrobcem poskytnuta záruka na škody způsobené chybou tohoto systému. Na tyto škody poskytneme náhradu soukromému spotřebiteli a to po celou dobu životnosti spotřebiče.

Upozornění pro prodejce

Prodejce je povinen dát zákazníkovi platný prodejní doklad, kde bude uvedeno datum prodeje a označení spotřebiče a na požádání zákazníka je povinen vystavit správně a úplně vyplněný záruční list v den prodeje výrobku. Při případné předprodejní reklamaci je třeba předložit řádně vyplněný reklamační protokol.

„Spotřebič není určený pro používání osobami (včetně dětí) se sníženými fyzickými, smyslovými a nebo mentálními schopnostmi, a nebo s nedostatkem zkušeností a vědomostí, pokud jim osoba zodpovědná za jejich bezpečnost neposkytne dohled a nebo je nepoučila o používání spotřebiče.“

Kontakt na servis domácích spotřebičů BOSCH

BSH domácí spotřebiče, s.r.o.

Pekařská 695/10b

155 00 Praha 5

tel.: +420 251 095 546

email: opravy@bshg.com

Objednávky příslušenství a náhradních dílů

email: dily@bshg.com

Aktuální informace o servisu naleznete na internetových stránkách
www.bosch-home.com/cz.

Zde máte také možnost sjednat opravu pomocí online formuláře.



Umývačka riadu

SMV58N31EU



BOSCH

sk Návod na použitie

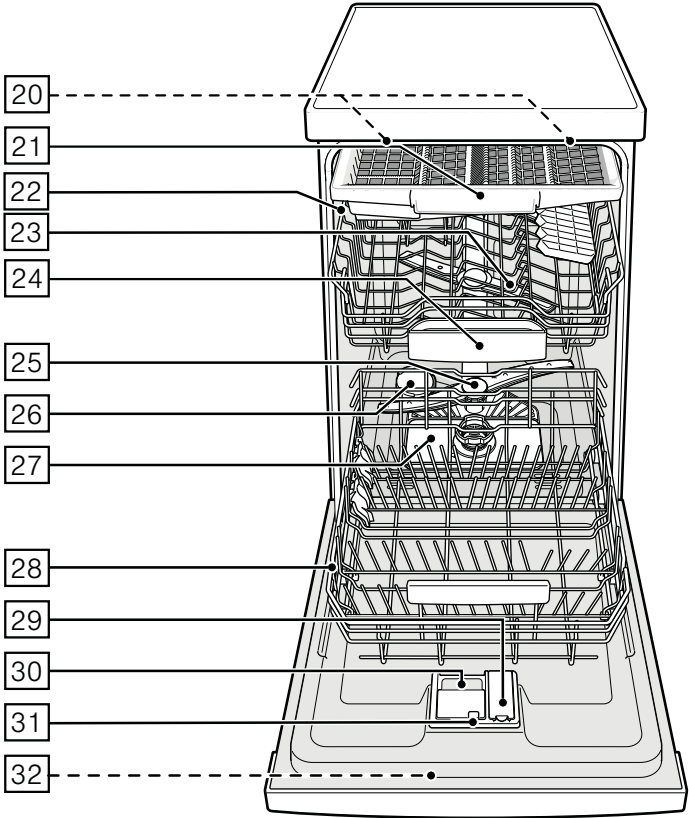
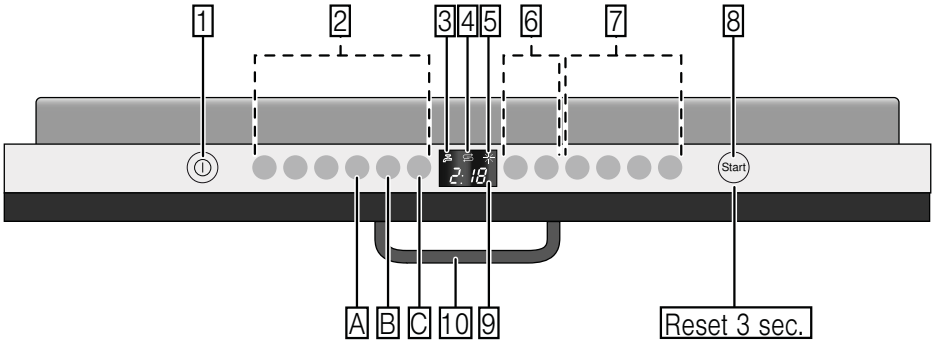

Obsah

 Použitie podľa určenia	4	Vyberanie riadu	14
 Bezpečnostné pokyny	4	Šálky a poháre	15
Skôr ako spotrebič uvediete		Hrnce	15
do prevádzky	5	Zásuvka na príbory.....	16
Pri dodaní	5	Sklopné kolíky	16
Pri inštalácii	5	Držiak malých dielov	17
Pri bežnej prevádzke	6	Úprava výšky koša	17
Zablokovanie dvierok	7	 Umývací prostriedok	18
Pri poškodení	7	Plnenie umývacieho prostriedku	18
Pri likvidácii	7	Kombinované umývacie prostriedky ...	19
 Ochrana životného prostredia	9	 Prehľad programov	21
Obal	9	Voľba programu	21
Starý spotrebič	9	Informácie pre skúšobné ústavy	22
 Zoznámenie sa so spotrebičom...	9	 Pridavné funkcie	22
Ekologické sušenie	9	Úspora času (VarioSpeedPlus).....	22
Ovládací panel	9	Polovičná náplň.....	22
Vnútrotný priestor umývačky riadu	10	HygienaPlus	22
Prehľad ponuky	10	Intenzívna zóna	22
 Zariadenie na zmäkčovanie		Extra sušenie	22
vody/Špeciálna soľ	10	 Obsluha spotrebiča	23
Nastavenie	10	Programové údaje	23
Tabuľka tvrdosti vody	11	Aqua-senzor	23
Použitie špeciálnej soli	11	Zapnutie umývačky riadu	23
Použitie umývacích prostriedkov		Ekologické sušenie	24
s komponentom soli.....	12	Optický ukazovateľ počas	
Vypnutie ukazovateľa		priebehu programu	24
zmäkčovania vody	12	Ukazovateľ zostatkového času.....	25
 Leštidlo	12	Odložený štart	25
Nastavenie množstva leštidla	13	Koniec programu	25
Vypnutie ukazovateľa doplnenia		Automatické vypnutie po ukončení	
leštidla	13	programu/Vnútrotné osvetlenie	26
 Riad	14	Vypnutie umývačky riadu	26
Nevhodný riad	14	Prerušenie programu	27
Poškodenie pohárov a riadu	14	Predčasné ukončenie programu	27
Uloženie riadu	14	Zmena programu	27
		Intenzívne sušenie	27

 **Čistenie a údržba** 28

Celkový stav spotrebiča 28
Špeciálna soľ a leštido 28
Filtre 29
Ostrekovacie ramená 29

 **Čo robiť v prípade poruchy?...** 30

Čerpadlo odpadovej vody 30
Tabuľka porúch 31

 **Zákaznícky servis** 40

 **Inštalácia a pripojenie** 40

Rozsah dodávky 40
Bezpečnostné pokyny 40
Dodanie..... 41
Technické údaje 41
Inštalácia 41
Prípojka odpadovej vody..... 41
Prípojka pitnej vody 42
Prípojka teplej vody 42
Elektrické pripojenie 43
Demontáž 43
Preprava 44
Zabezpečenie proti zamrznutiu
(vypustenie spotrebiča) 44

 **Použitie podľa určenia**

- Tento spotrebič je určený na použitie v domácnosti a domácom prostredí.
- Používajte umývačku riadu iba v domácnosti a iba na uvedený účel: na umývanie riadu v domácnosti.

 **Bezpečnostné pokyny**

Deti staršie ako 8 rokov a osoby so zníženými fyzickými, zmyslovými alebo mentálnymi schopnosťami alebo nedostatočnými skúsenosťami alebo znalosťami, smú spotrebič používať iba pod dohľadom zodpovednej osoby, alebo pokiaľ ich táto osoba poučí, ako spotrebič bezpečne používať, a v prípade, že pochopili riziká, ktoré z používania vyplývajú. Deti sa so spotrebičom nesmú hrať. Deti do 8 rokov a bez dohľadu zodpovednej osoby nesmú spotrebič čistiť a ani vykonávať jeho údržbu.

Deti mladšie ako 8 rokov nesmú mať prístup k spotrebiču a pripájaciu káblu.

Skôr ako spotrebič uvediete do prevádzky

Prečítajte si pozorne návod na použitie a montážny návod! Obsahujú dôležité informácie o inštalácii, použití a údržbe spotrebiča. Uschovajte všetky podklady na neskoršie použitie alebo pre nasledujúceho majiteľa.

Pri dodaní:

- 1.** Okamžite skontrolujte obal a umývačku riadu z hľadiska možného poškodenia pri preprave. Neuvádzajte poškodený spotrebič do prevádzky. Kontaktujte obratom svojho dodávateľa či predajcu.
- 2.** Zlikvidujte, prosím, obalový materiál podľa predpisov.
- 3.** Obal a jeho časti neprenehávajte hrajúcim sa deťom. Hrozí nebezpečenstvo udusenía skladanými kartónmi a fóliami.

Pri inštalácii

- Dbajte na to, aby zadná strana umývačky nezostala po inštalácii voľne prístupná (ochrana proti dotyku z dôvodu horúcich povrchov).
- Postavte spotrebič a pripojte podľa návodu na inštaláciu a montážneho návodu.
- Pri inštalácii musí byť umývačka riadu odpojená od elektrickej siete.
- Zaistite, aby uzemňovací systém elektrickej domovej inštalácie bol predpisovo nainštalovaný.
- Elektrické podmienky pripojenia musia súhlasiť s údajmi na typovom štítku 32 umývačky riadu.
- Ak sa sieťový kábel tohto spotrebiča poškodí, musí sa vymeniť za špeciálny prírodný kábel. Aby sa zabránilo ohrozeniu, smie sa kúpiť iba v zákazníckom servise.

- Ak sa má umývačka riadu zabudovať do vysokej skrine, musí sa táto skriňa náležite upevniť.
- Ak bude umývačka riadu namontovaná pod alebo nad iné domáce spotrebiče, dodržujte informácie pre montáž v kombinácii s umývačkou riadu v montážnom návode príslušného spotrebiča.
- Dodržujte ďalej taktiež montážne návody k umývačke riadu, aby bola zaručená spoľahlivá prevádzka všetkých spotrebičov.
- Ak nie sú k dispozícii žiadne informácie alebo ak neobsahuje montážny návod žiadne zodpovedajúce pokyny, musíte sa obrátiť na výrobcu týchto spotrebičov, aby ste zaistili, že umývačku riadu je možné namontovať nad alebo pod tieto spotrebiče.
- Ak nemôžete získať žiadne informácie od výrobcu, nesmiete umývačku riadu namontovať nad alebo pod tieto spotrebiče.
- Ak namontujete nad umývačku riadu mikrovlnnú rúru, môže dôjsť k poškodeniu mikrovlnnej rúry.
- Aby bola zaistená stabilita, vstavané a integrovateľné umývačky riadu inštalujte iba pod súvislé pracovné dosky, ktoré sú zoskrutkované so susednými skrinkami.
- Neinštalujte spotrebič v blízkosti tepelných zdrojov (vykurovacie telesá, zásobníky tepla, sporáky alebo iné spotrebiče produkujúce teplo) a nemontujte ho pod varné dosky.
- Po inštalácii umývačky riadu musí byť sieťová zástrčka voľne prístupná. (Pozrite Elektrické pripojenie)
- Pri niektorých modeloch: plastový obal na vodnej prípojke obsahuje elektrický ventil, v prívodnej hadici sa nachádzajú napájacie káble. Túto hadicu nerežte, neponárajte plastový obal do vody.

Pri bežnej prevádzke

Dodržujte bezpečnostné upozornenia, popr. pokyny na použitie na obaloch umývacích prípravkov a leštidiel.

Detská poistka (zablokovanie dvierok) *

Popis detskej poistky sa nachádza v zadnej časti návodu.

* podľa modelu

Pri poškodení

- Opravy a zásahy smú vykonávať iba odborníci. Na tento účel musí byť spotrebič odpojený od elektrickej siete. Vytiahnite sieťovú zástrčku alebo vypnite poistky. Zatvorte prívod vody.
- Pri poškodeniach, špeciálne ovládacieho panela (trhliny, diery, vylomené tlačidlá) alebo obmedzení funkcie dvierok, sa spotrebič už nesmie prevádzkovať. Vytiahnite sieťovú zástrčku alebo vypnite poistky. Zatvorte prívod vody, zavolajte zákaznícky servis.

Pri likvidácii

1. Zaistite, aby poškodená umývačka riadu bola ihneď vyradená z prevádzky, aby sa tým vylúčili neskoršie úrazy.
2. Zaistite likvidáciu spotrebiča podľa predpisov.

⚠ Varovanie Nebezpečenstvo poranenia!

- Pri vkladaní a vyberaní riadu nechávajte umývačku riadu otvorenú iba krátkodobo, aby sa zabránilo poraneniu, napr. zakopnutiu o dvierka.
- Nože a iné kuchynské náčinie s ostrými špičkami sa v koši na príbory musia uložiť špičkami dole alebo sa musia v polici na nože* umiestniť do vodorovnej polohy.
- Nesadajte si alebo nestúpajte na otvorené dvierka.
- V prípade voľne stojacich spotrebičov dbajte na to, aby neboli preplnené koše.
- Ak nestojí spotrebič vo výklenku, a tým je prístupná bočná stena, musí sa z bezpečnostných dôvodov oblasť závesu dvierok zboku zakryť (nebezpečenstvo poranenia). Kryty dostanete ako zvláštne príslušenstvo v zákazníckom servise alebo v špecializovaných predajniach.

⚠ Varovanie Nebezpečenstvo výbuchu!

Nedávajte do umývacieho priestoru žiadne rozpúšťadlo. Hrozí nebezpečenstvo výbuchu.

Varovanie

Nebezpečenstvo oparenia!

Počas prevádzky otvárajte dvierka umývačky riadu opatrne. Hrozí nebezpečenstvo, že zo spotrebiča vystriekne horúca voda.

Varovanie

Nebezpečenstvo pre deti!

- Používajte detskú poistku, ak je k dispozícii. Presný popis nájdete vzadu na obale.
 - Nedovoľte deťom, aby sa hrali so spotrebičom alebo ho obsluhovali.
 - Zabráňte prístupu detí k uloženým umývacím prostriedkom a leštidlám. Tieto umývacie prostriedky môžu spôsobiť poleptanie v ústach, hrtane a očiach alebo viesť k uduseniu.
 - Zabráňte prístupu detí k otvorenej umývačke riadu. Voda v umývacom priestore nie je pitná, mohla by ešte obsahovať zvyšky umývacieho prostriedku.
- Dbajte na to, aby deti nesaiahali do záchytnej misky na tablety [24]. Malé prsty by sa mohli pricviknúť v zárezoch.
 - V prípade umiestnenia spotrebiča vo výške, dajte pri otváraní dvierok pozor, aby deti nemohli byť zovreté alebo pritlačené medzi dvierka spotrebiča a dvierka spodnej skrinky.
 - Deti sa môžu v umývacom priestore zavrieť (nebezpečenstvo udusenia) alebo sa dostať do iných nebezpečných situácií. Na nepotrebných spotrebičoch preto: vyťahnite sieťovú zástrčku, odrežte sieťový kábel a odstráňte ho. Zámok dvierok a detskú poistku (ak je k dispozícii) zničte tak, aby sa dvierka nedali zavrieť.



Ochrana životného prostredia

Tak, ako obal nových spotrebičov, aj staré spotrebiče obsahujú cenné suroviny a recyklovateľné materiály. Zlikvidujte, prosím, jednotlivé diely rozdelené podľa druhov materiálu. O aktuálnych možnostiach likvidácie sa, prosím, informujte u svojho odborného predajcu alebo na vašej obecnej, popr. mestskej správe.

Obal

Všetky plastové diely spotrebiča sú označené medzinárodne normovanou značkou (napr. "PS" polystyrén). Je tým možné pri likvidácii rozdelenie plastových odpadov podľa druhov. Dodržujte, prosím, bezpečnostné pokyny v kapitole „Pri dodaní“.

Starý spotrebič

Dodržujte, prosím, bezpečnostné pokyny v kapitole „Pri likvidácii“.



Tento spotrebič je označený v súlade s európskou smernicou 2012/19/EÚ o nakladaní s použitými elektrickými a elektronickými zariadeniami (waste electrical and electronic equipment - WEEE). Táto smernica stanovuje jednotný európsky (EÚ) rámec pre spätný odber a recyklovanie použitých zariadení.



Zoznámenie sa so spotrebičom

Vyobrazenie ovládacieho panela a vnútorného priestoru umývačky riadu sa nachádza vpredu na obale. Na jednotlivé pozície bude upozornené v texte.

Ekologické sušenie

Vaša umývačka riadu je vybavená funkciou ekologického sušenia. Pokiaľ ste zvolili program Eco 50°, tak sa dvierka spotrebiča na konci programu otvoria automaticky. Ekologické sušenie môžete zapnúť alebo vypnúť (pozrite kapitolu „Obsluha spotrebiča“).

Ovládací panel

- 1 Vypínač ZAP./VYP.
- 2 Programové tlačidlá **
- 3 Ukazovateľ „Kontrola prívodu vody“
- 4 Ukazovateľ doplnenia soli
- 5 Ukazovateľ doplnenia leštidla
- 6 Odložený štart *
- 7 Prídavné funkcie **
- 8 Tlačidlo ŠTART
- 9 Ukazovateľ priebehu programu
- 10 Otváranie dvierok

* podľa modelu

** počet podľa modelu

Vnútrotný priestor umývačky riadu

- 20 Vnútrotné osvetlenie*
- 21 Zásuvka na príbory
- 22 Horný kôš na riad
- 23 Horné ostrekovacie rameno
- 24 Záchytná miska na tablety
- 25 Dolné ostrekovacie rameno
- 26 Zásobník špeciálnej soli
- 27 Filtre
- 28 Spodný kôš na riad
- 29 Zásobník na leštidlo
- 30 Zásobník na umývací prostriedok
- 31 Uzatváranie zásobníka umývacieho prostriedku
- 32 Typový štítok

* podľa modelu

Prehľad ponuky

Nastavenia nájdete v jednotlivých kapitolách.

- H* Tvrdosť vody *H:00 - H:07*
- d* Intenzívne sušenie *d:00 - d:01*
- r* Leštidlo *r:00 - r:05*
- A* Teplá voda *A:00 - A:01**
- b* Oznamovací tón na ukončenie programu *b:00 - b:03*
- P* Automatické vypnutie *P:00 - P:02*
- S* Optický ukazovateľ počas priebehu programu *S:00 - S:02*
- o* Ekologické sušenie. Automatické otváranie dvierok *o:00 - o:01*

* podľa modelu

Zariadenie na zmäkčovanie vody /Špeciálna soľ

Na dobré výsledky umývania potrebuje umývačka riadu mäkkú vodu, tzn. vodu obsahujúcu málo vápnika, inak sa na riade a vnútrajšku nádob usadzujú biele vápenaté zvyšky. Vodu z vodovodu nad určitý stupeň tvrdosti vody, viac než 7° dH (1,2 mmol/l), je nutné pred použitím v umývačke riadu zmäkčiť, tzn. znížiť obsah minerálov vo vode. Deje sa to pomocou špeciálnej soli (regeneračná soľ) v zmäkčovacom zariadení umývačky riadu. Nastavenie, a tým potrebné množstvo soli, je závislé od stupňa tvrdosti vašej vody z vodovodu (pozrite tabuľku).

Nastavenie

Pridávané množstvo soli je nastaviteľné od *H:00* do *H:07*. Pri nastavenej hodnote *H:00* nie je potrebná žiadna soľ.

1. Informujte sa vo vašej vodárni a zistite hodnotu tvrdosti vašej vody z vodovodu.
2. Nastavovanú hodnotu si zistite v tabuľke tvrdosti vody.
3. Otvorte dvierka.
4. Zapnite vypínač ZAP./VYP. 1.
5. Držte stlačené tlačidlo programu A a tlačte tlačidlo START 8 tak dlho, kým sa nezobrazí číselná indikácia *H:0...*
6. Uvoľnite obe tlačidlá. Bliká svetelná indikácia tlačidla A a na číselnej indikácii 9 sa zobrazí hodnota nastavená z výroby *H:04*.

Zmena nastavenia:

1. Stlačte programové tlačidlo **[C]**.
S každým stlačením tlačidla sa nastavovaná hodnota zvýši o jeden stupeň; ak je dosiahnutá hodnota **H:07**, skočí ukazovateľ späť na **H:00** (vyp).
2. Stlačte tlačidlo **START [8]**
Nastavená hodnota sa uloží v spotrebiči.
3. Zavrite dvierka.

Tabuľka tvrdosti vody

Hodnota tvrdosti vody dH	Rozsah tvrdosti	mmol/l	Hodnota nastavená na spotrebiči
0-6	mäkká	0-1,1	H:00
7-8	mäkká	1,2-1,4	H:01
9-10	stredne	1,5-1,8	H:02
11-12	stredne	1,9-2,1	H:03
13-16	stredne	2,2-2,9	H:04
17-21	tvrdá	3,0-3,7	H:05
22-30	tvrdá	3,8-5,4	H:06
31-50	tvrdá	5,5-8,9	H:07

Použitie špeciálnej soli

Doplňujte soľ vždy bezprostredne pred zapnutím spotrebiča. Tým sa dosiahne, že pretekajúci roztok soli sa okamžite spláchne, teda nemôže dôjsť ku korózii materiálu.

1. Otvorte skrutkovací uzáver zásobníka **[26]**.
2. Naplňte nádobu vodou (nutné iba pri prvom uvedení do prevádzky).
3. Potom naplňte špeciálnu soľ **(žadnu jedlú soľ alebo tablety)**.
Pri tom voda pretečie a odtečie von.

Hneď ako sa na paneli rozsvieti ukazovateľ doplnenia soli **[4]** mala by sa opäť doplniť špeciálna soľ.

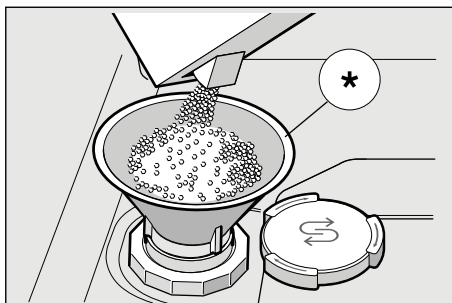

* podľa modelu

Použitie umývacích prostriedkov s komponentom soli

Pri použití kombinovaných umývacích prostriedkov s komponentom soli je možné všeobecne až do tvrdosti vody 21° dH (37° fH, 26° Clarke, 3,7 mmol/l) od špeciálnej soli upustiť. Pri tvrdosti vody väčšej než 21° dH je nutné použiť špeciálnu soľ.

Vypnutie ukazovateľa doplňovania soli / zmäkčovania vody

Ak ukazovateľ doplnenia soli [4] prekáža, (napr. pri použití kombinovaných umývacích prostriedkov s komponentom soli), je možné ho vypnúť.

- Postupujte, ako je popísané v kapitole „Nastavenie zariadenia na zmäkčovanie vody“ a nastavte hodnotu na **H:00**. Tým sú zmäkčovacie zariadenie a ukazovateľ doplnenia soli vypnuté.

Pozor

Nikdy nedávajte umývací prostriedok do nádoby na špeciálnu soľ. Zničíte tým zmäkčovacie zariadenie.



Leštidlo

Hneď ako sa na paneli rozsvieti ukazovateľ doplnenia leštidla [5], je ešte k dispozícii rezerva leštidla na 1 - 2 umývacie procesy. Malo by sa doplniť leštidlo. Leštiaci prostriedok sa v umývačke používa na leštenie skla a odstraňovanie škvŕn z riadu. Používajte iba leštiace prípravky pre umývačky používané v domácnosti. Kombinovaný umývací prostriedok s komponentom leštidla je možné používať iba do tvrdosti vody 21° dH (37° fH, 26° Clarke, 3,7 mmol/l). Pri tvrdosti vody väčšej než 21° dH je nutné použiť leštidlo.

1. Otvorte zásobník [29] tým, že stlačíte a nadvihnete príložku na veku.

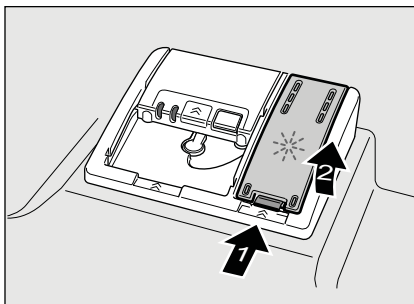

2. Opatrne nalejte leštidlo až po značku max. na plniacom otvore.

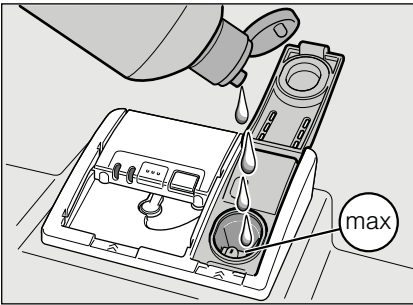

3. Zatvorte kryt až počutelné zaskočí.
4. Prípadné rozliate leštidlo utrite handrou, aby pri nasledujúcom umývacom procese nedošlo k nadmernej tvorbe peny.

Nastavenie množstva leštidla

Pridávané množstvo leštidla je nastaviteľné od $r:00$ do $r:05$. Aby ste dosiahli veľmi dobrý výsledok sušenia, prestavte pridávané množstvo leštidla na $r:05$. Z výroby je už nastavený stupeň $r:05$.

Množstvo leštidla zmeňte iba vtedy, ak na riade zostávajú šmuhy (nastavte nižší stupeň) alebo škrvny po vode (nastavte vyšší stupeň).

1. Otvorte dverka.
2. Zapnite vypínač ZAP./VYP. 1.
3. Držte stlačené tlačidlo programu A a tlačte tlačidlo START 8 tak dlho, kým sa nezobrazí číselná indikácia $H:0...$

4. Uvoľnite obe tlačidlá. Bliká svetelná indikácia tlačidla A a na číselnej indikácii 9 sa zobrazí hodnota $H:04$ nastavená z výroby.
5. Stlačte tlačidlo programu A toľkokrát, kým sa na číselnej indikácii 9 nezobrazí hodnota $r:05$ nastavená z výroby.

Zmena nastavenia:

1. Stlačte programové tlačidlo C. S každým stlačením tlačidla sa nastavovaná hodnota zvýši o jeden stupeň; ak je dosiahnutá hodnota $r:05$ skočí ukazovateľ späť na $r:00$ (vyp.).
2. Stlačte tlačidlo START 8. Nastavená hodnota sa uloží.
3. Zavrite dverka.

Vypnutie ukazovateľa doplnenia leštidla

Ak ukazovateľ doplnenia leštidla 5 prekáža, (napr. pri použití kombinovaných umývacích prostriedkov s komponentom soli), je možné ho vypnúť.

- Postupujte, ako je popísané pod bodom „Nastavenie množstva leštidla“ a nastavte hodnotu na $r:00$.

Tým sa ukazovateľ doplnenia leštidla 5 vypne.



Nevhodný riad

- Časti príborov a riadu z dreva.
- Chýlostivé dekoračné poháre, umeleckopriemyselný a starožitný riad. Ozdoby nie sú odolné proti umývaniu v umývačkách riadu.
- Umelohmotné diely, ktoré nie sú odolné voči teplu.
- Medený a cínový riad.
- Časti riadu znečistené popolom, voskom, mazacím tukom alebo farbou.

Ozdoby na skle, hliníkové a strieborné diely môžu mať pri umývaní sklon k zafarbeniu a vyblednutiu. Taktiež niektoré druhy skla (ako napr. nádoby z krištáľového skla) môžu byť po mnohých umývacích procesoch zakalené.

Poškodenie pohárov a riadu

Príčiny:

- Druh skla a spôsob výroby skla.
- Chemické zloženie umývacieho prostriedku.
- Teplota vody umývacieho programu.

Odporúčania:

- Používajte iba poháre a porcelán, ktoré sú výrobcom označené ako vhodné na umývanie v umývačkách riadu.
- Používajte umývací prostriedok, ktorý je označený ako šetrný pre riad.
- Riad a príbory vyberajte z umývačky riadu po ukončení programu čo najskôr.

Uloženie riadu

1. Odstráňte veľké zvyšky jedla. Predbežné umytie riadu pod tečúcou vodou nie je nutné.
2. Riad uložte tak, aby
 - stál pevne a nemohol sa prevrhnúť.
 - všetky nádoby boli postavené otvorom dole.
 - vypuklé kusy alebo kusy s prehĺbením postavte šikmo, aby voda mohla odtekať.
 - nebránil otáčaniu oboch ostrekovacích ramien [23] a [25].

Veľmi malé diely riadu sa nemajú umývať v umývačke riadu, pretože môžu ľahko vypadnúť z koša.

Vyberanie riadu

Aby sa zabránilo odkvapkávaniu kvapiek vody z horného koša na riad v spodnom koši, odporúča sa vyprázdňovať spotrebič zdola hore. Horúci riad je citlivý na dotyk!

Po ukončení programu ho preto nechajte v umývačke riadu tak dlho vychladnúť, kým ho môžete dobre uchopiť.

Upozornenie

Po ukončení programu môžu byť vo vnútornom priestore spotrebiča ešte viditeľné kvapky vody. Na sušenie riadu to však nemá žiadny vplyv.

Šálky a poháre

Horný kôš na riad [22]

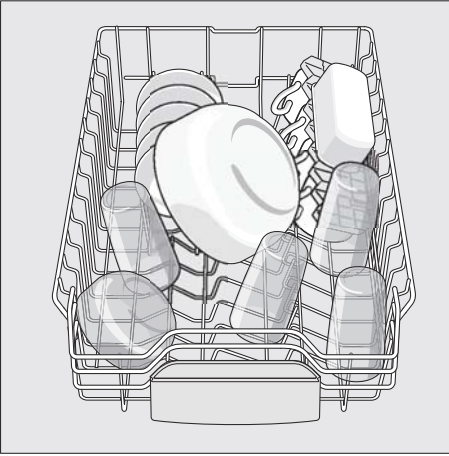

Upozornenie

Dbajte na to, aby žiadne časti riadu neblokovali záchytnú miskú na tablety [24] ani zásobník na umývací prostriedok [30].

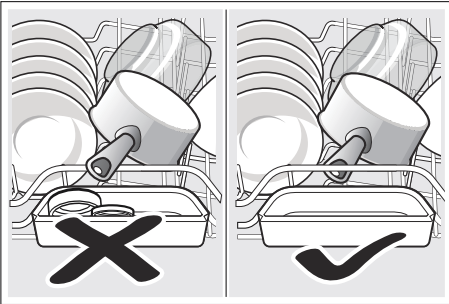

Hrnce

Spodný kôš na riad [28]

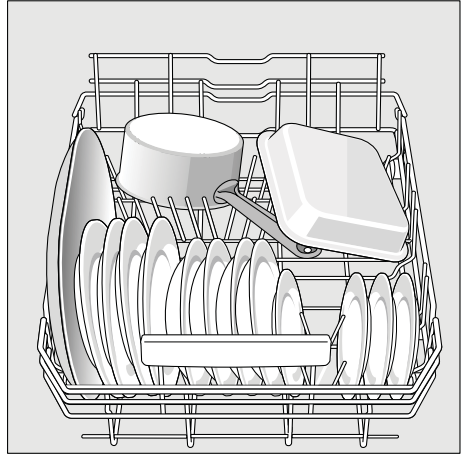

Tip

Silne znečistený riad (hrnce) by ste mali umiestniť do spodného koša. Z dôvodu silnejšieho prúdu vody dostanete lepší výsledok umývania.

Tip

Ďalšie príklady, ako môžete svoju umývačku riadu optimálne naplniť, nájdete na konci tohto manuálu.

Zásuvka na príbory

Usporiadajte príbory v zásuvke [21] tak, ako je vyobrazené. Oddelené usporiadanie uľahčuje vybratie príborov po umytí. Zásuvku je možné vytiahnuť.

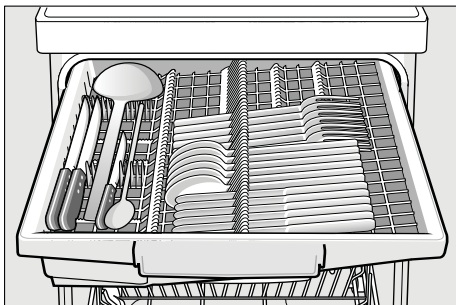

V závislosti od modelu je možné sklopiť bočné odkladacie plochy dole, čím získate viac miesta na vyššie kusy príborov. Predné rady kolíkov je možné preklopiť s cieľom zatriedenia širších rúkaví.

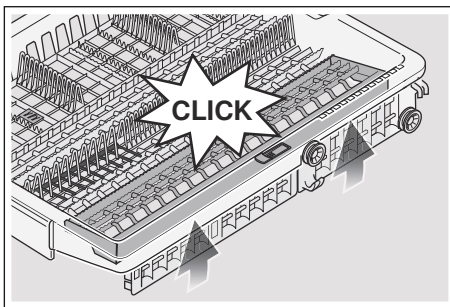
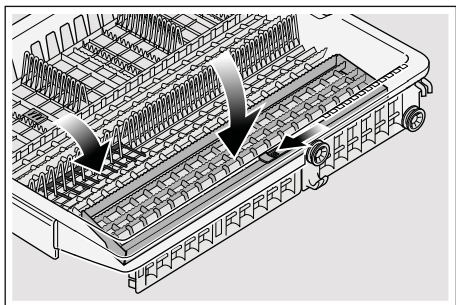

Sklopné kolíky*

* podľa modelu

Kvôli lepšiemu usporiadaniu hrncov, mís a pohárov sú kolíky sklopné.

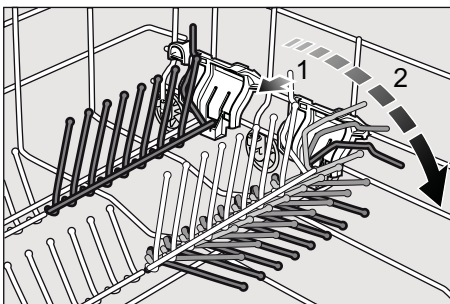

Držiak malých dielov *

* podľa modelu

Tu môžu byť bezpečne uložené ľahké umelohmotné diely, ako napr. tégliky, viečka atď.

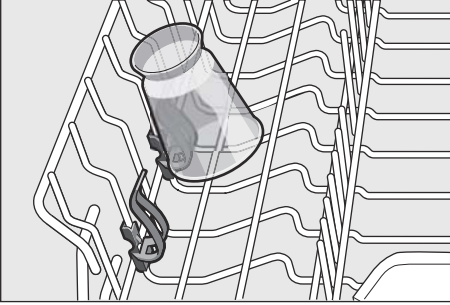

Úprava výšky koša

Horný kôš na riad [22] je možné výškovo nastaviť do 3 urovní, čím sa získa viac miesta v hornom alebo v dolnom koši, na uloženie väčších kusov riadu.

Výška spotrebiča 81,5 cm

	Horný kôš	Spodný kôš
Stupeň 1 max. ø	14 cm	30 cm
Stupeň 2 max. ø	16 cm	28 cm
Stupeň 3 max. ø	19 cm	25 cm

1. Vytiahnite horný kôš na riad [22].
2. Pre **spustenie** zatlačte postupne obe páčky vľavo a vpravo na vonkajších stranách koša smerom dovnútra. Držte pritom kôš pevne z boku za horný okraj, aby trhavým pohybom nespadol dole.

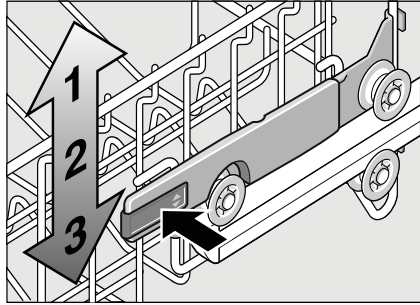

3. Na **zdvihnutie** uchopte kôš na bokoch na hornom okraji a zdvihnite ho smerom hore.
4. Skôr ako kôš opäť zasuniete, presvedčte sa, že leží na oboch stranách v **rovnamej výške**. Inak sa nedajú zavrieť dvierka umývačky riadu a horné ostrekovacie rameno nie je pripojené k cirkulácii vody.

Umývací prostriedok





Môžete používať tablety, práškové alebo tekuté umývacie prostriedky určené pre umývačky riadu. V žiadnom prípade však nepoužívajte prostriedky na ručné umývanie riadu. Podľa znečistenia je možné s práškovým alebo tekutým umývacím prostriedkom dávkovanie individuálne prispôbiť. Tablety obsahujú pre všetky umývacie programy dostatočné množstvo účinných látok. Moderné, účinné umývacie prostriedky používajú prevažne nízkoalkalickú receptúru s fosfátmi a enzýmami. Fosfáty viažu vápnik obsiahnutý vo vode. Enzýmy odbúravajú škrob a rozpúšťajú bielkoviny. Umývacie prostriedky sú zriedka bez fosfátov. Tieto umývacie prostriedky majú slabšiu schopnosť viazať vápnik a vyžadujú väčšie dávkovacie množstvo. Na odstránenie farebných škvŕn (napr. čaj, kečup) sa väčšinou používajú bielidlá na báze kyselika.

Upozornenie

Pre dobrý výsledok umývania bezpodmienečne dodržujte pokyny na obale umývacích prostriedkov! Pri ďalších otázkach vám odporúčame, aby ste sa obrátili na zákaznícke centrá výrobcov umývacích prostriedkov.

⚠ Varovanie – Dodržujte bezpečnostné upozornenia, popr. pokyny na použitie na obaloch od umývacích prípravkov a leštidiel.

Plnenie umývacieho prostriedku

1. Ak je zásobník na umývací prostriedok  ešte uzavretý, stlačte uzatváranie , aby ste zásobník otvorili. Naplňte umývací prostriedok do suchého zásobníka na umývací prostriedok  (vložte tabletu naprieč, nie na výšku). Dávkovanie: pozrite pokyny výrobcu na obale. Rozdelené dávkovanie v zásobníku na umývací prostriedok  vám pritom pomôže naplniť správne množstvo práškoveho alebo tekutého umývacieho prostriedku. Pri bežnom znečistení obvykle stačí 20 ml – 25 ml. Pri použití tabliet stačí jedna tableta.

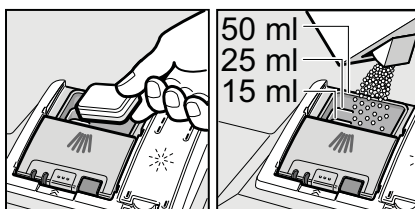

2. Posunutím hore zatvorte veko zásobníka na umývací prostriedok, kým uzáver nezaskočí.

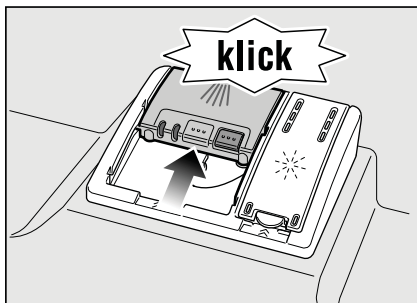

Zásobník na umývací prostriedok sa v závislosti od programu automaticky otvorí v optimálnom časovom okamihu. Práškový alebo tekutý umývací prostriedok sa v umývacom priestore postupne rozpustí. Tableta spadne do záchytnej misky na tablety, kde sa postupne rozpustí.

Tip

Pri málo znečistenom riade stačí obvykle trochu menšie množstvo umývacieho prostriedku než je uvedené.

Vhodné čistiace a ošetrovacie prostriedky si môžete kúpiť online na našej internetovej stránke alebo v zákazníckom servise (pozrite zadnú stranu).

Kombinované umývacie prostriedky

Okrem bežných umývacích prostriedkov (samostatné) sa ponúka rad produktov s prídavnými funkciami. Tieto produkty obsahujú okrem umývacieho prostriedku často taktiež leštidlo a soľ (3 v 1) a podľa kombinácie (4 v 1, 5 v 1 atď.) ešte prídavné komponenty, ako napr. ochrana skla alebo lesk riadu z nehrdzavejúcej ocele. Kombinované umývacie prostriedky pôsobia iba do určitého stupňa tvrdosti vody (väčšinou 21 °dH). Ak je táto medza prekročená, je potrebné pridať soľ a leštidlo. Ak sa používajú kombinované umývacie produkty, prispôbi sa umývací program automaticky tak, že sa vždy docielia čo najlepšie výsledky umývania a sušenia.

⚠ Varovanie – Nekladte do záchytnej misky na tablety [24] žiadne drobné diely na umývanie, bránia rovnomernému rozpúšťaniu tablety.









⚠ Varovanie – Ak chcete po spustení programu pridať riad, nepoužívajte záchytnú misku na tablety [24] ako rukoväť horného koša. Mohla by sa v nej už nachádzať tableta a prídete do kontaktu s čiastočne rozpustenou tabletou.

Upozornenie

- Optimálne výsledky umývania a sušenia dosiahnete použitím samostatných umývacích prostriedkov v spojení s oddeleným použitím soli a leštidla.
- Pri krátkych programoch nemôžu tablety vplyvom rozdielneho spôsobu rozpúšťania dosiahnuť úplnú umývaciu schopnosť a môžu zostať nerozpustené zvyšky umývacieho prostriedku. Pre tieto programy sú vhodnejšie práškové umývacie prostriedky.
- Pri programe „Intenzívny“ (na niektorých modeloch) postačí jedna tableta. Pri použití práškových umývacích prostriedkov môžete navyše trochu umývacieho prostriedku rozsypať na dvierka spotrebiča.
- Taktiež, keď svieti ukazovateľ doplnenia leštidla a/alebo soli, beží umývací program pri použití kombinovaných umývacích prostriedkov bezchybne.
- Pri použití umývacích prostriedkov s ochranným obalom rozpustným vo vode: uchopte obal iba suchými rukami a naplňte umývací prostriedok iba do úplne suchého zásobníka na umývací prostriedok, inak môže dôjsť k zlepeniu.
- Ak chcete prejsť z kombinovaných umývacích prostriedkov na samostatné umývacie prostriedky, dbajte na to, aby zariadenie na zmäkčovanie vody a množstvo leštidla boli nastavené na správnu hodnotu.

Prehľad programov

V tomto prehľade je zobrazený max. možný počet programov.
Príslušné programy a ich usporiadanie si, prosím, zistite na ovládacom paneli.

Druh riadu	Druh znečistenia	Program	Možné prídavné funkcie	Priebeh programu
hrnce, panvice, nechúlostivý riad a príbory	silne prichycujúce sa, pripečené alebo zaschnuté zvyšky jedál, obsahujúce škrob alebo bielkoviny	 Auto 65° - 75°	všetky	Pomocou senzoriky sa optimalizuje podľa znečistenia.
		 Auto 45° - 65°	všetky	
zmiešaný riad a príbory	bežné, ľahko zaschnuté zvyšky jedál	 Auto 45° - 65°	všetky	Pomocou senzoriky sa optimalizuje podľa znečistenia.
		 / eco Eco 50°	všetky	Predumývanie Umývanie 50° Medziomývanie Umývanie 60 °C Sušenie Ekologické sušenie; dvierka sa otvoria automaticky (pozrite kapitolu "Obsluha spotrebiča").
chúlostivý riad, príbory, tepelne chúlostivé plasty a poháre	málo prichycujúce sa, čerstvé zvyšky jedál	 Auto 35° - 45°	Intenzívna zóna Úspora času Polovičná náplň Extra sušenie	Pomocou senzoriky sa optimalizuje podľa znečistenia.
		 » / »  Rýchly 45°	Extra sušenie	Umývanie 45° Medziomývanie Leštenie 55°
všetky druhy riadu	studené opláchnutie, medziomývanie	 /  Predumývanie	žiadne	Predumývanie

Voľba programu

Podľa typu riadu a stupňa jeho znečistenia si môžete zvoliť vhodný program.

Informácie pre skúšobné ústavy

Skúšobné ústavy prijímajú informácie pre testy porovnateľnosti (napr. podľa normy EN60436).

Na ich základe sa vykonávajú testy. Ide pri tom o podmienky vykonávania testu, nie o výsledky alebo hodnoty spotreby. Podmienky pre porovnávacíe testy dostanete na vyžiadanie od testovacieho inštitútu e-mailom na adrese dishwasher@testappliances.com. Uvedte, prosím, číslo spotrebiča (E) a dátum výroby (FD), ktorý nájdete na výrobnom štítku  na dvierkach spotrebiča.

Prídavné funkcie

* podľa modelu

Prídavné funkcie sú nastaviteľné pomocou tlačidiel .

Úspora času (VarioSpeedPlus) *

Pomocou funkcie „úspora času“ je možné skrátiť čas trvania programu v závislosti od zvoleného programu umývania o cca 20 % až 66 %. Aby boli zabezpečené optimálne výsledky umývania a sušenia v priebehu umývania pri zvolenej funkcii Úspora času, je zvýšená spotreba vody a energie.

Polovičná náplň *

Ak máte na umývanie iba malé množstvo riadu (napr. poháre, šálky, taniere), môžete zapnúť „polovičnú náplň“. Ušetrí sa pri tom voda, energia a čas. Na umývanie nadávkujte do zásobníka na umývací prostriedok trochu menej umývacieho prostriedku než sa odporúča pri kompletnom naplnení spotrebiča.

HygienePlus *

Pomocou tejto funkcie sa zvyšujú teploty a ich hodnota je udržiavaná po extra dlhú dobu, čím sa dosiahne definovaného dezinfekčného výkonu. Pribežným používaním tejto funkcie dosiahnete zvýšeného stavu hygieny. Táto dodatočná funkcia je ideálna napr. na čistenie dosiek na krájanie alebo detských fliaš.

Intenzívna zóna *

Perfektné na zmiešané naplnenie. Silne znečistené hrnce a panvice môžete v spodnom koši umývať spoločne s bežne znečisteným riadom v hornom koši. Zosilní sa prúd vody v spodnom koši, trochu sa zvýši teplota umývania.

Extra sušenie *

Zvýšená teplota počas leštenia a predĺžená fáza sušenia umožňujú, že aj plastové diely lepšie uschnú. Spotreba energie sa trochu zvýši.

Obsluha spotrebiča

Programové údaje

Programové údaje (hodnoty spotreby) nájdete v krátkom návode. Vzťahujú sa na normálne podmienky

a nastavenú hodnotu tvrdosti vody $H:04$. Rozdielne ovplyvňujúce faktory, ako napr. teplota vody alebo tlak vody v potrubí, môžu viesť k odchýlkam.

Aqua senzor *

* podľa modelu

Aqua senzor je optické meracie zariadenie, ktoré meria stupeň zakalenia oplachovej vody. Aktivácia Aqua senzora závisí od typu použitého umývacieho programu. Ak je Aqua senzor aktívny, potom sa môže „čistá“ oplachová voda presunúť do nasledujúceho oplachovacieho kúpeľa, a tým sa môže znížiť spotreba vody o 2 až 4 litre. Pri väčšom zakalení sa voda odčerpá a nahradí sa čistou vodou. V automatických programoch sa navyše teplota a čas trvania programu prispôsobia stupňu znečistenia.

Zapnutie umývačky riadu

1. Úplne otvorte prívod vody.
2. Otvorte dvierka.
3. Zapnite vypínač ZAP./VYP. 1
Zabliká ukazovateľ programu Eco 50°. Tento program zostane zvolený, pokiaľ nestlačíte tlačidlo pre iný program 2. Na číselnom ukazovateli 9 zabliká predpokladaný čas trvania programu.
4. Stlačte tlačidlo ŠTART 8.
5. Zavrite dvierka.
Program sa spustí.

Upozornenie

Na prevádzku umývačky riadu, šetrnej k životnému prostrediu:

Z ekologických dôvodov bude pri každom spustení spotrebiča prednastavený program Eco 50°. Šetrí to prírodné zdroje a v neposlednom rade vašu peňaženku. **Program Eco 50° je najmä šetrný k životnému prostrediu. Je to „štandardný program“ podľa nariadenia EÚ 1016/2010, ktorý najefektívnejšie využíva štandardný umývací cyklus na umývanie bežne znečisteného riadu v kombinácii spotreby energie a vody na umývanie tohto riadu.**

Ekologické sušenie

Pokiaľ ste zvolili program Eco 50°, tak sa dvierka spotrebiča na konci programu automaticky otvoria. Tým sa docieli obzvlášť ekologické sušenie. Ekologické sušenie môžete zapnúť alebo vypnúť.

1. Otvorte dvierka.
2. Zapnite vypínač ZAP./VYP. .
3. Držte stlačené tlačidlo pre voľbu programu A a tlačidlo ŠTART 8 tak dlho, kým sa na číselnom ukazovateli nezobrazí H:0...
4. Uvoľnite obe tlačidlá A. Zabliká svetelný ukazovateľ tlačidla a na číselnom ukazovateli 9 sa zobrazí hodnota nastavená z výroby H:04.
5. Stlačte toľkokrát tlačidlo A na voľbu programu, kým sa na číselnom ukazovateli 9 nezobrazí z výroby nastavená hodnota 0:01.

Pre zmenu nastavenia:

1. Stlačením tlačidla C môžete zapnúť alebo vypnúť 0:01 ekologické sušenie 0:00.
2. Stlačte tlačidlo ŠTART 8. Nastavená hodnota sa uloží.
3. Zavrite dvierka.

Upozornenie

- Ekologické sušenie sa aktivuje iba v spojení s programom Eco 50°.
- Ekologické sušenie sa deaktivuje pokiaľ:
 - je zapnuté intenzívne sušenie.
 - pokiaľ zvolíte program Eco 50° spoločne s jednou alebo ďalšími prídavnými funkciami.
 - je zapnutá elektronická detská poistka*.

Optický ukazovateľ počas priebehu programu *

* podľa modelu

Počas priebehu programu sa rozsvieti na podlahe pod dvierkami spotrebiča optický ukazovateľ.

Keď je vytiahnutá záslepka sokla, alebo v prípade zabudovania uzatvoreného čela z nábytkovej dosky, nie je ukazovateľ vidieť.

Možné nastavenia optického ukazovateľa:

5:00 Ukazovateľ je vypnutý.

5:01 Zobrazuje sa program, odložený štart, zostávajúci čas, koniec programu a príp. porucha v súvislosti s pripojením na vodu.

5:02 5:01. Dodatočne je možné zobrazit' nasledujúce informácie o programe, napr. symbol polovičnej náplne 2 alebo aktivácia ochrany skla. 7.

Z výroby je nastavená hodnota 5:01.

Pre zmenu nastavenia:

1. Otvorte dvierka.
2. Zapnite vypínač ZAP./VYP. .
3. Držte stlačené tlačidlo pre voľbu programu A a tlačidlo ŠTART 8 tak dlho, kým sa na číselnom ukazovateli nezobrazí H:0....
4. Uvoľnite obe tlačidlá. Zabliká svetelný ukazovateľ tlačidla A.
5. Stlačte toľkokrát tlačidlo na voľbu programu A, kým sa na číselnom ukazovateli 9 nezobrazí 5:0... (pre optický ukazovateľ) s doposiaľ nastavenou hodnotou, napr. 5:01.
6. Stlačte toľkokrát tlačidlo na voľbu programu C, kým sa na číselnom ukazovateli 9 nezobrazí požadovaná hodnota, napr. 5:02.
7. Stlačte tlačidlo ŠTART 8. Nastavená hodnota sa uloží.
8. Zavrite dvierka.

Ukazovateľ zostatkového času

Pri voľbe programu sa na číselnom ukazovateli [9] zobrazí zostávajúci čas priebehu programu. Po spustení programu sa zostávajúci čas zobrazí na podlahe (iba pri nastavení 5:01 a 5:02). Čas trvania je počas programu určený tvrdosťou vody, množstvom riadu, ako aj stupňom znečistenia a môže sa meniť (v závislosti od zvoleného programu).

Odložený štart *

* podľa modelu

Spustenie programu môžete v hodinových krokoch posunúť až o 24 hodín.

1. Otvorte dvierka.
2. Zapnite vypínač ZAP./VYP [1].
3. Stlačte tlačidlo [6] +, kým číselná indikácia [9] neskočí na h:01.
4. Stlačte toľkokrát tlačidlo [6] + alebo –, kým zobrazený čas nezodpovedá vašim požiadavkám.
5. Stlačte tlačidlo START [8], odložený štart.
6. Na zrušenie odloženého štartu stlačte toľkokrát tlačidlo [6] + alebo –, kým sa na číselnej indikácii [9] nezobrazí h:00. Až do spustenia programu môžete svoju voľbu ľubovoľne meniť.
7. Zavrite dvierka.

Koniec programu

Koniec programu →| / 0:00 sa zobrazí na podlahe – pokiaľ je optický ukazovateľ zapnutý a viditeľný.

Dodatočne bude koniec programu oznámený zvukovým signálom. Táto funkcia môže byť zmenená nasledujúcim spôsobom:

1. Otvorte dvierka.
2. Zapnite vypínač ZAP./VYP. [1].
3. Držte stlačené tlačidlo pre voľbu programu [A] a tlačidlo ŠTART [8] tak dlho, kým sa na číselnom ukazovateli nezobrazí h:0... Uvoľnite obe tlačidlá.
4. Uvoľnite obe tlačidlá. [A]. Zabliká svetelný ukazovateľ tlačidla [9] a na číselnom ukazovateli sa zobrazí hodnota nastavená z výroby h:04.
5. Stlačte toľkokrát tlačidlo na voľbu programu [A], kým sa na číselnom ukazovateli [9] nezobrazí hodnota nastavená z výroby b:02.

Pre zmenu nastavenia:

1. Stlačte tlačidlo na voľbu programu [C]. Každým stlačením tlačidla sa o jeden stupeň zvýši nastavená hodnota b:03, tak sa ukazovateľ opäť objaví b:00 (zmizne).
2. Stlačte tlačidlo ŠTART [8]. Nastavená hodnota sa uloží.
3. Zavrite dvierka.

Upozornenie

- V závislosti od nastavenia „automatického vypnutia po ukončení programu alebo vnútorného osvetlenia“ sa optický ukazovateľ aktivuje alebo ho vidieť iba krátko.
- V prípade zapnutého ekologického sušenia na konci programu nezaznie oznamovací signál.

Automatické vypnutie po ukončení programu/ Vnútorne osvetlenie *

* podľa modelu

Aby ste šetrili energiu, môže sa umývačka automaticky vypnúť 1 minútu alebo 120 minút po ukončení programu.

Nastavenie je voliteľné od P:00 do P:02.

P:00 Spotrebič sa automaticky nevypne. Vnútorne osvetlenie [20] svieti, keď sú dvierka umývačky otvorené – nezávisle od toho, či je spínač ZAP./VYP zapnutý alebo vypnutý [1]. Ak sú dvierka umývačky uzatvorené, je osvetlenie vypnuté. Pokiaľ by boli dvierka umývačky otvorené dlhšie ako 60 min., osvetlenie sa automaticky vypne. Vnútorne osvetlenie [20] svieti iba vtedy, keď je nastavená hodnota P:00.

P:01 Zariadenie sa po 1 minúte vypne.

P:02 Zariadenie sa vypne po 120 minútach.

1. Otvorte dvierka.
2. Zapnite vypínač ZAP./VYP [1].
3. Držte stlačené tlačidlo programu [A] a tlačte tlačidlo START [8] tak dlho, kým sa nezobrazí číselná indikácia H:0...
4. Uvoľnite obe tlačidlá.
Bliká svetelná indikácia tlačidla [A] a na číselnej indikácii [9] sa zobrazí hodnota nastavená z výroby H:04.
5. Stlačte tlačidlo programu [A] toľkokrát, kým sa na číselnej indikácii [9] nezobrazí hodnota P:0... nastavená z výroby.

Zmena nastavenia:

1. Stlačte programové tlačidlo [C]. S každým stlačením tlačidla sa nastavovaná hodnota zvýši o jeden stupeň; ak je dosiahnutá hodnota P:02, skočí ukazovateľ späť na P:00 vyp.
2. Stlačte tlačidlo START [8]. Nastavená hodnota sa uloží.
3. Zavrite dvierka.

Vypnutie umývačky riadu

Krátko po ukončení programu:

1. Otvorte dvierka.
2. Vypnite vypínač ZAP./VYP [1]
3. Zatvorte prívod vody (odpadá v prípade použitia technológie AquaStop).
4. Po vychladnutí vyberte riad.

Upozornenie k funkcii ekologické sušenie:

V prípade aktivovaného ekologického sušenia pri programe Eco 50° sa na konci programu automaticky otvoria dvierka spotrebiča. Tým sa dosiahne najlepšie možné sušenie. Pritom môže uniknúť malé množstvo pary. **Pokiaľ inštalujete spotrebič pod pracovnú dosku, zamontujte ochranu proti pare*, ktorá je súčasťou dodávky** (postupujte podľa pokynov v montážnom návode). Ochrana proti pare chráni citlivý vstavaný nábytok a pracovné dosky pred poškodením vodnou parou. **Nechajte spotrebič po ukončení všetkých programov trochu vychladnúť, kým ho otvoríte.**

Prerušenie programu

1. Otvorte dvierka.
2. Vypnite vypínač ZAP./VYP. 1. Svetelné indikácie zhasnú. Program zostane uložený v pamäti. Ak pri teplovodnej prípojke alebo ohriatej umývačke riadu boli otvorené jej dvierka, nechajte dvierka najprv niekoľko minút privreté a potom ich zatvorte. Inak sa vplyvom expanzie (pretlaku) môžu samovoľne otvoriť dvierka spotrebiča alebo zo spotrebiča môže unikat' voda.
3. Na pokračovanie programu opäť zapnite vypínač ZAP./VYP. 1
4. Zavrite dvierka.

Predčasné ukončenie programu (Reset)

1. Otvorte dvierka.
2. Stlačte na cca 3 sek. tlačidlo START 8. Na číselnom ukazovateli 9 sa zobrazí 0:00 l.
3. Zavrite dvierka. Priebeh programu trvá cca 1 minútu. Na číselnom ukazovateli 9 sa zobrazí 0:00.
4. Otvorte dvierka.
5. Vypnite vypínač Zap./Vyp. 1
6. Zavrite dvierka.

Zmena programu

Po stlačení tlačidla START 8 nie je možná žiadna zmena programu. Zmena programu je možná iba pomocou predčasného ukončenia programu (Reset).

Intenzívne sušenie

Pre dosiahnutie lepšieho výsledku sušenia pracuje umývačka riadu s vyššou teplotou. Môže sa tak nepatrne predĺžiť doba trvania programu. (Pozor v prípade chúlolistivých častí riadu!)

1. Otvorte dvierka.
2. Zapnite vypínač ZAP./VYP. 1.
3. Držte stlačené tlačidlo programu A a tlačte tlačidlo START 8 tak dlho, kým sa na číselnej indikácii 9 nezobrazí H:0...
4. Uvoľnite obe tlačidlá. Bliká svetelná indikácia tlačidla A a na číselnej indikácii 9 sa zobrazí hodnota nastavená z výroby H:04.
5. Stlačte tlačidlo programu A toľkokrát, kým sa na číselnej indikácii 9 nezobrazí hodnota d:00 nastavená z výroby.

Zmena nastavenia:

1. Stlačením tlačidla C môžete zapnúť d:0 l alebo vypnúť d:00 intenzívne sušenie.
2. Stlačte tlačidlo START 8. Nastavená hodnota sa uloží.
3. Zavrite dvierka.

Upozornenie

V prípade zapnutého intenzívneho sušenia je ekologické sušenie deaktivované.



Čistenie a údržba

Pravidelná kontrola a údržba vášho spotrebiča pomáha zabrániť poruchám. Šetrí to čas a predchádza sa tým nepríjemnostiam.

Celkový stav spotrebiča

- Skontrolujte umývací priestor z hľadiska usadenín tukov a vodného kameňa. Ak nájdete také usadeniny, potom:
 - Naplňte zásobník umývacím prostriedkom. Spustíte spotrebič bez riadu s programom s najvyššou umývacou teplotou. Na čistenie spotrebiča používajte iba umývacie/čistiace prostriedky pre spotrebiče vhodné špeciálne pre umývačky riadu.
 - Aby tesnenie dverí zostalo vždy čisté a hygienické, čistite ho pravidelne vlhkou handričkou s trochou umývacieho prostriedku.
 - Pri dlhšom odstavení nechajte dvierka trochu pootvorené, aby sa nemohol tvoriť nepríjemný zápach.

Na čistenie umývačky riadu nikdy nepoužívajte parný čistič. Výrobca neručí za prípadné následné škody. Utierajte pravidelne čelnú stranu spotrebiča a panel zľahka mierne navlhčenou handričkou s trochou umývacieho prostriedku. Nepoužívajte hubky s hrubým povrchom a drhnúce čistiace prostriedky, môžu poškriabať povrch spotrebiča. V prípade spotrebičov z nehrdzavejúcej ocele: vyhnite sa používaniu nasiakavých handričiek alebo ich pred prvým použitím niekoľkokrát dôkladne vyperte, aby sa zabránilo korózii.

Varovanie - Ohrozenie zdravia

Nikdy nepoužívajte iné čistiace prostriedky, napr. čistiace prostriedky pre domácnosť obsahujúce chlór.

Špeciálna soľ a leštidlo

- Kontrolujte ukazovatele doplnenia a .

V prípade potreby doplňte soľ a/alebo leštidlo.

Filtre

Filtre [27] zachycujú pred čerpadlom hrubé nečistoty v umývacej vode. Filtre sa môžu týmito nečistotami upchať. Filtračný systém sa skladá z hrubého filtra, plochého, jemného filtra a mikrofiltra.

1. Kontrolujte filtre po každom umývaní, či sa vo filtroch nenachádzajú zvyšky jedla.
2. Uvoľnite otáčaním filtračný valec, podľa vyobrazenia, a vyberte filtračný systém.

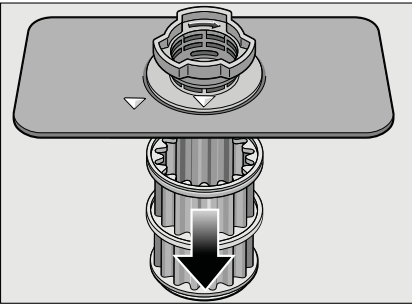
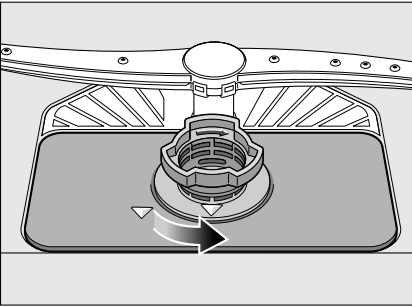

3. Odstráňte prípadné zvyšky potravín a vyčistite filtre pod tečúcou vodou.
4. Vráťte a zaskrutkujte v opačnom poradí filtračný systém a dajte pozor na to, aby po zatvorení boli označenia šípok proti sebe.

Ostrekovacie ramená

Vodný kameň a nečistoty z umývacej vody môžu zablokovat' dýzy a uloženie ostrekovacích ramien [23] a [25].

1. Kontrolujte, či nie sú výstupné dýzy ostrekovacích ramien upchaté.
2. Odskrutkujte horné ostrekovacie rameno [23] (posun o 1/4)

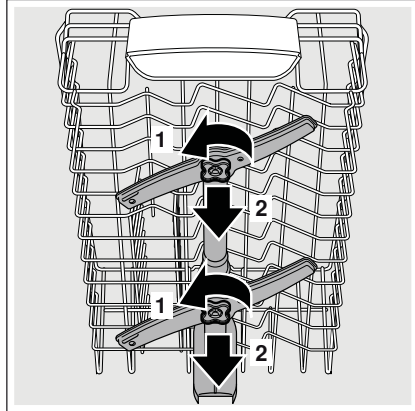

3. Vytiahnite hore spodné ostrekovacie rameno [25].

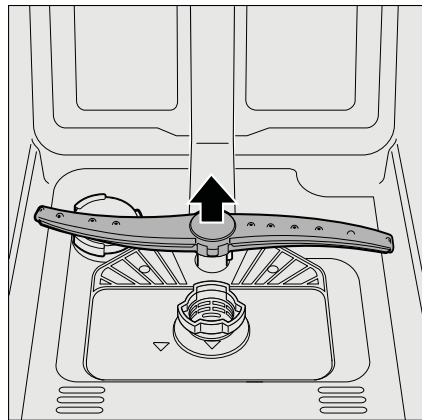

4. Vyčistite ostrekovacie ramená pod tečúcou vodou.
5. Ostrekovacie ramená naspäť upevnite zaskočením, event. ich pevne priskrutkujte.

? Čo robiť v prípade poruchy?

Podľa skúseností je možné odstrániť poruchy, ktoré sa vyskytujú v bežnej prevádzke, svojpomocne. To zaistí, že máte spotrebič opäť rýchlo k dispozícii. V nasledujúcom prehľade nájdete možné príčiny chybových hlásení a pomocné pokyny na ich odstránenie.

Upozornenie

Ak by sa spotrebič počas umývania riadu z neznámych dôvodov zastavil alebo nespustil, aktivujte najskôr funkciu Predčasné ukončenie programu (Reset). (Pozrite kapitolu Obsluha spotrebiča).

⚠ Varovanie

Myslite na to, že opravy smú vykonávať iba odborníci. Ak je nutná výmena niektorej súčasti, dbajte na to, aby boli použité iba originálne náhradné diely. Neodbornými opravami alebo nepoužitím originálnych dielov môžu pre používateľa vzniknúť značné škody a nebezpečenstvo.

Čerpadlo odpadovej vody

Veľké zvyšky jedál alebo cudzie predmety, ktoré neboli zachytené filtrami, môžu zablokovvať čerpadlo odpadovej vody. Umývací voda potom stojí nad fitrom.

⚠ Varovanie

Nebezpečenstvo porezania!

Pri čistení čerpadla odpadovej vody dbajte na to, aby ste sa nezranili o sklenené črepy alebo špicaté predmety.

V tomto prípade:

1. Zásadne najprv odpojte spotrebič od elektrickej siete.
2. Vyberte horný [22] a dolný kôš [28].
3. Vymontujte filtre [27].
4. Vyčerpajte vodu, event. si vezmite na pomoc umývaciu hubku.
5. Pomocou lyžičky vypáčte (ako je vyobrazené) biely kryt čerpadla. Uchopte kryt za priehradku a nadvihnite šikmo dovnútra. Kryt kompletne vyberte.

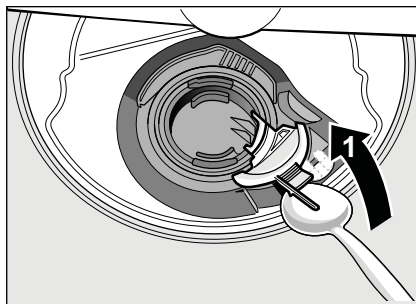

6. Skontrolujte obežné koleso na cudzie telesá a prípadne ich odstráňte.
7. Umiestnite kryt do pôvodnej polohy, tlačte ho smerom dole, aby počuteľne zacvakol.

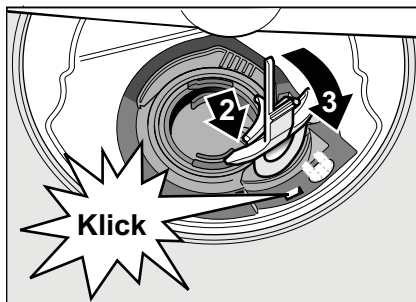

8. Namontujte filtre.
9. Nasadte znovu koše.

Tabuľka porúch

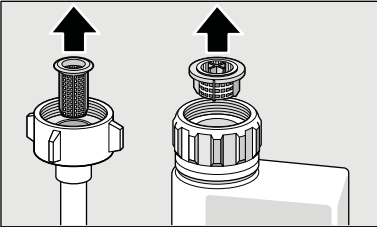
Porucha	Príčina	Odstránenie
Svieti ukazovateľ [3] "Kontrola prívodu vody".	Prívodná hadica je prelomená.	Položte prívodnú hadicu bez prelomenia.
	Uzavretý prívod vody.	Otvorte prívod vody.
	Prívod vody je zaseknutý alebo zanesený vodným kameňom.	Otvorte prívod vody. Pri otvorení prívodu vody musí byť prietok min. 10 l/min.
	Filter v prívode vody je upchatý.	<p>Vypnite spotrebič. Vytiahnite zástrčku spotrebiča. Zatvorte prívod vody. Odskrutkujte prípojku vody.</p>  <p>Vyčistite filter v prívodnej hadici. Naskrutkujte späť prípojku vody. Skontrolujte na tesnosť. Zaistite elektrické napájanie. Zapnite spotrebič.</p>
Svieti kód chyby E:07	Nasávací otvor (na pravej vnútornej strane spotrebiča) je zakrytý riadom.	Uložte riad tak, aby bol nasávací otvor voľný.
Svieti kód chyby E:12	Výhrevné teleso je zanesené vodným kameňom alebo znečistené.	Vyčistite spotrebič pomocou čističa pre umývačky riadu alebo odvápnovacím prostriedkom. Umývačku riadu prevádzkujte so zmäkčovacím zariadením a prekontrolujte nastavenie (viď kapitola Zariadenie na zmäkčovanie vody/špeciálna soľ).
Svieti kód chyby E:22	Znečistené alebo upchaté filtre [27].	Vyčistite filter. (Pozrite čistenie a údržba).
Svieti kód chyby E:24	Upchatá alebo zalomená hadica odpadovej vody.	Položte hadicu bez prelomenia, príp. odstráňte nečistoty.
	Sifónová prípojka je ešte zatvorená.	Skontrolujte prípojku na sifóne a prípadne ju otvorte.
	Kryt čerpadla odpadovej vody je voľný.	Zaistite kryt zaskočením. (Vid' Čerpadlo odpadovej vody).
Svieti kód chyby E:25	Zablokované čerpadlo odpadovej vody alebo kryt čerpadla odpadovej vody je voľný.	Vyčistite čerpadlo a kryt správne zatvorte, aby zaskočil. (Vid' Čerpadlo odpadovej vody).

sk Čo robiť v prípade poruchy?

Porucha	Príčina	Odstránenie
Svieti kód chyby E:27 .	Príliš nízke sieťové napätie.	Žiadna chyba spotrebiča, nechajte skontrolovať sieťové napätie a elektrickú inštaláciu.
Na číselnej indikácii sa zobrazí iný kód chyby. (E:01 až E:30)	Pravdepodobne došlo k technickej poruche.	Vypnite spotrebič vypínačom ZAP./VYP. [1]. Po krátkej dobe spotrebič opätovne spustite. Pokiaľ problém vznikne znovu, potom zavrite prívod vody, vyťahnite sieťovú zástrčku. Zavolajte zákaznícky servis a uveďte kód chyby.
Na číselnom ukazovateli [9] sa zobrazí L alebo H .*	Nejedná sa o poruchu.	Pozrite Turbo Speed 20 minút v kapitole "Prehľad programov".
Displej bliká.	Dvierka nie sú úplne zatvorené.	Zavrite dvierka. Dbajte na to, aby z koša nevyčnievali žiadne predmety (riad, osviežovač) a neomezovali tým zatvorenie dvierok.
Svieti ukazovateľ doplnenia soli [4] a/alebo leštidla [5].	Chýba leštidlo. Chýba soľ. Snímač nerozpozná tablety soli.	Doplňte leštidlo. Doplňte špeciálnu soľ. Použite inú špeciálnu soľ.
Nesvieti ukazovateľ doplnenia soli [4] a/alebo leštidla [5].	Ukazovateľ doplnenia je vypnutý. K dispozícii je ešte dostatok špeciálnej soli/leštidla.	Aktivovanie/deaktivovanie (viď kapitola Zariadenie na zmäkčovanie vody/špeciálna soľ alebo Leštidlo). Skontrolujte stav naplnenia zásobníka.
Po ukončení programu zostane stáť v spotrebiči voda.	Filtračný systém alebo oblasť pod filtrami [27] je upchatá. Program ešte nie je ukončený.	Vyčistite filtre a oblasť pod filtrami (pozrite Čerpadlo odpadovej vody). Počkajte na koniec programu alebo vykonajte Reset (pozrite Predčasné ukončenie programu).

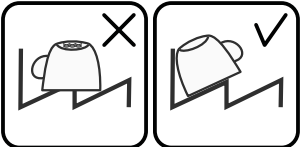
Porucha	Príčina	Odstránenie
Riad nie je suchý.	Žiadne alebo príliš málo leštidla v zásobníku.	Doplňte leštadlo.
	Bol zvolený program bez sušenia.	Zvoľte program so sušením (pozrite Prehľad programov, Priebeh programu).
	Nahromadenie vody v priehlbínach riadu a príboroch.	Pri uložení dbajte na šikmú polohu, príslušné kusy riadu ukladajte, ak možno, šikmo.
		
	Použitý kombinovaný umývací prostriedok má zlý sušiaci účinok.	Použite iné kombinované umývacie prostriedky s lepším sušiacim účinkom. Dodatočné použitie leštidla zvyšuje sušiaci účinok.
	Intenzívne sušenie na zvýšenie účinku sušenia nie je aktivované.	Aktivujte intenzívne sušenie (pozrite Obsluha spotrebiča).
	Riad bol vybratý príliš skoro alebo proces sušenia ešte nebol ukončený.	Počkajte na koniec programu, príp. vyberte riad až 30 min. po ukončení programu.
	Použitie leštidla má slabý sušiaci účinok.	Použite značkové leštadlo. Ostatné produkty majú značne horšiu sušiacu účinnosť.
	Na konci programu Eco 50° sa neotvorí dvierka. Škára dvierok nie je správne nastavená.	Pomocou montážneho návodu nastavte dvierka tak, aby ich škára bola minimálne 70 až 150 mm.
Plastový riad nie je suchý.	Špeciálne vlastnosti plastu.	Plasty na seba viažu menej tepla ako ostatný riad, preto sa horšie sušia.
Príbory nie sú suché.	Príbory sú v košíku na príbory nevhodne roztriedené.	Príbory, ak možno, oddel'te od seba, zabráňte miestam dotyku.
	Príbory sú v príborovej zásuvke nevhodne roztriedené.	Príbory správne roztried'te a, ak možno, oddel'te od seba.
Vnútorne strany spotrebiča sú po umývacom cykle mokré.	Žiadna chyba spotrebiča.	Na základe princípu kondenzačného sušenia sú kvapky vody v zásobníku fyzikálne podmienené a žiadané. Vlhkosť vo vzduchu kondenzuje na vnútorných stenách umývačky riadu, steká dole a odčerpáva sa.

sk Čo robiť v prípade poruchy?

Porucha	Príčina	Odstránenie
Zvyšky jedál na riade.	Príliš tesne usporiadaný riad, preplnený kôš na riad.	Uložte riad tak, aby bol k dispozícii dostatočný voľný priestor a ostrekovací prúd vody mohol dosiahnuť povrch riadu. Zabráňte, aby sa riad dotýkal.
	Zabránené otáčaniu ostrekovacieho ramena.	Uložte riad tak, aby nebránil otáčaniu ostrekovacieho ramena.
	Dýzy ostrekovacích ramien sú upchaté.	Vyčistite dýzy ostrekovacieho ramena (pozrite Čistenie a údržba).
	Filtre [27] sú znečistené.	Vyčistite filtre (pozrite Čistenie a údržba).
	Nesprávne nasadené a/alebo nezaskočené filtre [27].	Nasaďte správne filtre a zaistite ich zaskočením.
	Príliš slabý umývací program.	Zvoľte silnejší umývací program.
Zvyšky umývacieho prostriedku.	Silne predumytý riad, senzorika sa preto rozhodla pre slabý beh programu. Pevne prichycujúce sa nečistoty nie je možné čiastočne odstrániť.	Riad nepredumývajte. Odstráňte iba veľké zvyšky jedál. Odporúčanie programu Eco 50°.
	Vysoké, úzke nádoby nebudú v rohovej oblasti dostatočne vypláchnuté.	Vysoké, úzke nádoby neukladajte príliš šikmo a do rohovej oblasti.
	Horný kôš [22] nie je vpravo a vľavo nastavený na rovnakú výšku.	Nastavte horný kôš postrannými pákami na rovnakú výšku.
	Veko zásobníka na umývací prostriedok je zablokované kusmi riadu, veko sa preto úplne neotvorí.	Do záchytnej misky na tablety [24] neumiestňujte žiadne kusy riadu alebo osviežovač. Kusy riadu môžu blokovať veko zásobníka na umývací prostriedok a jeho plné otvorenie (viz kapitola Riad).
	Veko zásobníka na umývací prostriedok je blokované tabletou.	Tableta sa musí vložiť na plochu a nie na stojato.
	V rýchlom alebo krátkom programe boli použité tablety. Vo zvolenom krátkom programe nebude dosiahnutý čas rozpustnosti umývacieho prostriedku.	Čas rozpustnosti tabliet je pre rýchly alebo krátky program príliš dlhý. Použite práškový umývací prostriedok alebo silnejší program.
	Účinok umývania a rozpúšťania sa znižuje pri dlhšom čase uloženia alebo ak je umývací prostriedok silne zhrudkovatý.	Vymeňte umývací prostriedok.

Porucha	Príčina	Odstránenie
Vodné škvrny na plastových kusoch.	Tvoreniu kvapiek na plastovom povrchu sa z fyzikálneho hľadiska nie je možné vyhnúť. Po uschnutí sú viditeľné vodné škvrny.	Použite silnejší program (viac výmen vody). Pri uložení dbajte na šikmú polohu. Použite leštido. Prípadne zvýšte nastavenie zmäkčovania vody.
Stierateľné alebo vodou rozpustné povlaky v zásobníku alebo na dverách.	Usadzujú sa látky obsiahnuté v umývacom prostriedku. Tieto povlaky sa väčšinou nedajú chemicky (čistič pre domáce spotrebiče, ...) odstrániť.	Zmeňte značku umývacieho prostriedku. Spotrebič mechanicky vyčistite.
	Pri „bielom povlaku“ na dne zásobníka je zmäkčovacie zariadenie nastavené na medznú hodnotu.	Zvýšte nastavenie zmäkčovacieho zariadenia, príp. vymeňte umývací prostriedok.
	Veko zásobníka na soľ [26] nie je dotiahnuté.	Veko zásobníka na soľ správne dotiahnite.
	Iba pri pohároch: začínajúcu koróziu skla je možné iba zdanlivo zotrieť.	Pozrite „Poškodenie pohárov a riadu“.
Biele, ťažko odstrániteľné povlaky na riade, zásobníku alebo dverách.	Usadzujú sa látky obsiahnuté v umývacom prostriedku. Tieto povlaky sa väčšinou nedajú chemicky (čistič pre domáce spotrebiče, ...) odstrániť.	Zmeňte značku umývacieho prostriedku. Spotrebič mechanicky vyčistite.
	Nesprávne nastavený rozsah tvrdosti vody alebo je tvrdosť vody väčšia než 8,9 mmol/l.	Nastavte zmäkčovacie zariadenie podľa návodu na použitie alebo doplňte soľ.
	Umývací prostriedok 3 in 1 (3 v 1) alebo Bio/eko umývacie prostriedky nie sú dostatočne účinné.	Nastavte zmäkčovacie zariadenie podľa návodu na použitie alebo použite oddelené prostriedky (značkové umývacie prostriedky, soľ, leštido).
	Príliš malá dávka umývacieho prostriedku.	Zvýšte dávkovanie umývacieho prostriedku alebo ho vymeňte.
	Zvolený príliš slabý umývací program.	Zvoľte silnejší umývací program.
Zvyšky čaju alebo rúž na riade.	Príliš nízka umývací teplota.	Zvoľte program s vyššou umývacou teplotou.
	Príliš málo alebo nevhodný umývací prostriedok.	Naplňte vhodný umývací prostriedok so správnym dávkovaním.
	Silne predumytý riad, senzorika sa preto rozhodla pre slabý beh programu. Pevne prichycujúce sa nečistoty nie je možné čiastočne odstrániť.	Riad nepredumývajte. Odstráňte iba veľké zvyšky jedál. Odporúčanie programu Eco 50°.

Porucha	Príčina	Odstránenie
Farebné (modré, žlté, hnedé), ťažko odstrániteľné až neodstrániteľné povlaky v spotrebiči alebo na riade z nehrdzavejúcej ocele.	Tvorba povlaku z látok obsiahnutých v zelenine (napr. z kapusty, zeleru, zemiakov, ...) alebo vody z vodovodu (napr. mangán).	Čiastočne odstrániteľné čističom pre umývačky riadu alebo mechanickým čistením. Povlaky sú zdravotne neškodné.
Farebné (žlté, oranžové, hnedé) ľahko odstrániteľné usadeniny vo vnútornom priestore (prednostne v oblasti dna).	Tvorba povlaku z látok obsiahnutých vo zvyškoch jedál a vode z vodovodu (vodný kameň), „mydlovatý“.	Čiastočne odstrániteľné čističom pre umývačky riadu alebo mechanickým čistením.
Zafarbenie na plastových kusoch.	Príliš nízka umývacia teplota.	Zvoľte program s vyššou umývacou teplotou.
	Silne predumytý riad, sensorika sa preto rozhodla pre slabý beh programu. Pevne prichycujúce sa nečistoty nie je možné čiastočne odstrániť.	Riad nepredumývajte. Odstráňte iba veľké zvyšky jedál. Odporúčanie programu Eco 50°.
Sfarbenie plastových častí vo vnútri spotrebiča.	Plastové časti vo vnútri spotrebiča sa môžu počas životnosti umývačky riadu sfarbiť.	Sfarbenie je normálne a neovplyvňuje funkčnosť umývačky riadu.
Odstrániteľné šmuhy na pohároch, pohároch s kovovým vzhľadom a príboroch.	Príliš veľa leštidla.	Nastavte množstvo leštidla na nižší stupeň.
	Nie je naplnené leštidlo alebo príliš malé nastavenie.	Použite množstvo leštidla na nižší stupeň.
	Zvyšky umývacieho prostriedku v časti programu „Leštenie“. Veko zásobníka na umývacie prostriedok je zablokované kusmi riadu (veko sa úplne neotvorí).	Veko zásobníka na umývacie prostriedok nesmie byť obmedzované kusmi riadu. Do záchytnej misky na tablety neumiestňujte žiadne kusy riadu alebo osviežovač.
	Silne predumytý riad, sensorika sa preto rozhodla pre slabý beh programu. Pevne prichycujúce sa nečistoty nie je možné čiastočne odstrániť.	Riad nepredumývajte. Odstráňte iba veľké zvyšky jedál. Odporúčanie programu Eco 50°.

Porucha	Príčina	Odstránenie
Začínajúce alebo už existujúce, ireverzibilné (trvalé) zakalenie skla.	Poháre nie sú vhodné na umývanie v umývačke riadu.	Používajte poháre vhodné na umývanie v umývačke riadu. Zabraňte dlhej fáze parného sušenia (čas po ukončení umývacieho cyklu). Použite umývací cyklus s nižšou teplotou. Nastavte zmäkčovacie zariadenie podľa tvrdosti vody (príp. o jeden stupeň nižšie). Použite umývací prostriedok s komponentmi na ochranu skla.
Stopy hrdze na príboroch.	Príbory nie sú dostatočne odolné proti hrdzaveniu. Ostrie nožov je často postihnuté viac.	Používajte nehrdzavejúce príbory.
	Príbory zhrdzavejú aj vtedy, ak sa umývajú spoločne s hrdzavejúcimi dielmi (rukoväte hrncov, poškodené koše na riad).	Neumývajte žiadne hrdzavejúce diely.
	Príliš vysoký obsah soli v umývacej vode, pretože nie je pevne zaskrutkovaný uzáver zásobníka na soľ alebo sa pri dopĺňovaní soli rozsykala soľ.	Uzáver zásobníka na soľ pevne zatvorte alebo rozsypanú soľ odstráňte.
Spotrebič sa neuvedie do prevádzky.	Nie je v poriadku domová poistka.	Skontrolujte poistku.
	Nie je zastrčený sieťový kábel.	Zaistite, že je sieťový kábel úplne zastrčený na zadnej strane spotrebiča a do sieťovej zásuvky. Skontrolujte funkčnosť sieťovej zásuvky.
	Nie sú správne zavreté dvierka umývačky riadu.	Zatvorte dvierka.
Program sa spustí samostatne.	Nečakali ste na ukončenie programu.	Vykonajte Reset. (Pozrite Predčasné ukončenie programu).

Porucha	Príčina	Odstránenie
Na konci programu Eco 50° sa automaticky neotvorí dvierka spotrebiča.	Je aktivovaná detská poistka.	Deaktivujte detskú poistku (pozrite kapitolu „Obsluha spotrebiča“).
	Ěkologické sušenie je deaktivované.	Aktivujte dvierka spotrebiča (pozrite kapitolu „Obsluha spotrebiča“).
	Nie je zvolený program Eco 50°.	Zvoľte program Eco 50°.
	Je zvolená prídavná funkcia.	Zrušte prídavnú funkciu.
	Je zapnuté intenzívne sušenie.	Vypnite intenzívne sušenie.
	Nie sú správne nastavené dvierka spotrebiča.	Pomocou montážneho návodu nastavte dvierka tak, aby ich škára bola minimálne 70 až 150 mm.
	Na nastavenie škáry dvierok ste použili zlé skrutky. Príliš dlhé skrutky môžu v prípade zaskrutkovania deaktivovať ekologické sušenie.	Na nastavenie dvierok použite skrutky s maximálnou veľkosťou \varnothing 4X30 (sú súčasťou dodávky, pozrite montážny návod).
Bezpečnostné zariadenie vypne funkciu ekologického sušenia. Pravdepodobne došlo k technickej poruche.	Zavolajte zákaznícky servis.	
Dvierka spotrebiča sa pri dotyku neotvorí.	Je aktivovaná detská poistka.	Deaktivujte detskú poistku.
Dvierka sa nezatvárajú.	Zámok dverí je aktivovaný.	Zatvorte dvere s väčším vynaložením sily.
	Zatvorenie dvierok je obmedzené v dôsledku nevhodnej inštalácie.	Skontrolujte vstavané spotrebiče: Dvierka alebo nadstavbové diely na seba nesmú pri zatváraní narážať.
Veko zásobníka umývacieho prostriedku sa nedá uzavrieť.	Zásobník na umývacie prostriedok alebo vedenie veka je zablokované zlepenými zvyškami umývacieho prostriedku.	Odstráňte zvyšky umývacieho prostriedku.
Zvyšky umývacieho prostriedku v zásobníku na umývacie prostriedok alebo v záchytnej miske na tablety.	Ostrekovacie ramená sú zablokované kusmi riadu, umývacie prostriedok sa preto nevypláchne.	Zaistite, že sa ostrekovacie ramená voľne otáčajú.
	Zásobník na umývacie prostriedok bol pri plnení vlhký.	Plňte umývacie prostriedok iba do suchého zásobníka.

Porucha	Príčina	Odstránenie
Spotrebič sa v programe zastaví alebo sa program preruší.	Dvierka nie sú úplne zavreté.	Zatvorte dvierka.
	Do záchytnej misky na tablety neumiestňujte žiadne kusy riadu alebo osviežovač. Horný kôš tlačí proti vnútornej strane dvierok a bráni spoľahlivému zavretiu dvierok.	Skontrolujte, či nie je zadná stena pretlačená, napr. zásuvkou alebo nedemontovaným držiakom hadice.
	Je prerušený prívod elektr. prúdu a/alebo vody.	Obnovte prívod elektr. prúdu a/alebo vody.
Búchajúci zvuk plniaceho ventilu.	Závislé od domovej inštalácie, nejedná sa o chybu spotrebiča. Žiadny vplyv na funkciu spotrebiča.	Nie je možné odstránenie.
Tlčúci alebo klepotajúci zvuk.	Ostrekovacie rameno naráža do riadu, riad nie je správne uložený.	Uložte riad tak, aby ostrekovacie ramená nenarážali do riadu.
	Pri malej náplni naráža vodný prúd priamo na vaňu umývačky.	Spotrebič viac naplňte alebo riad v umývačke rovnomerne rozdeľte.
	Ľahké kusy riadu sa pri umývaní pohybujú.	Ľahký riad stabilne uložte.
Tvorí sa príliš veľa peny.	V zásobníku leštidla je prostriedok na ručné umývanie.	Zásobník na leštidlo okamžite naplňte leštidlom.
	Rozliate leštidlo.	Odstráňte leštidlo handrou.

* podľa modelu



Zákazníckyservis

Keby sa vám nepodarilo poruchu odstrániť, obráťte sa, prosím, na svoj zákaznícky servis. Nájďme vždy vhodné riešenie, aj aby sa zabránilo zbytočným návštevám technikov. Kontaktné údaje najbližšieho zákazníckeho servisu nájďete na zadnej strane tohto návodu na použitie alebo v priloženom zozname zákazníckych servisov. Pri zavolaní uveďte, prosím, číslo spotrebiča (E-Nr. = 1) a výrobné číslo (FD = 2), ktoré nájďete na typovom štítku 32 na dverách spotrebiča.

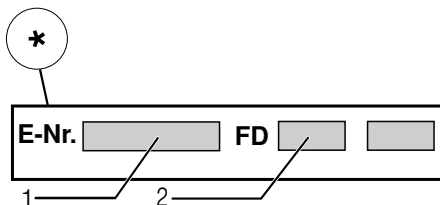
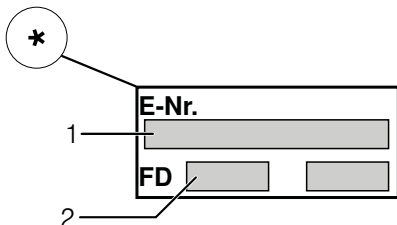

Spol'ahnite sa na kompetenciu výrobcu. Obráťte sa na nás. Tým si zaistíte, že oprava bude prevedená vyškolenými servisnými technikmi, ktorí sú vybavení originálnymi náhradnými dielmi pre Vaše domáce spotrebiče.

* podl'a modelu



Inštalácia a pripojenie

Na riadnu prevádzku musí byť umývačka riadu odbornou pripojená. Údaje o prítoku a odtoku vody, ako aj elektrické prípojné hodnoty, musia zodpovedať požadovaným kritériám, ako sú uvedené v nasledujúcich odsekoch, príp. v montážnom návode.

Pri montáži dodržujte poradie pracovných krokov:

1. Kontrola pri dodaní
2. Inštalácia
3. Prípojka odpadovej vody
4. Prípojka pitnej vody
5. Elektrické pripojenie

Rozsah dodávky

Pri reklamáciách sa obráťte na predajcu, u ktorého ste spotrebič kúpili, alebo na náš zákaznícky servis.

- Umývačka riadu
- Návod na použitie
- Montážny návod
- Záručný list*
- Montážny materiál
- Tlmiaci plechový kryt*
- Gumová zásterka*
- Sieťový kábel*

* podl'a modelu

Bezpečnostné pokyny

Dodržujte prosím bezpečnostné pokyny pod bodom „Pri inštalácii“.

Dodanie

Vaša umývačka riadu bola vo výrobe dôkladne preskúšaná z hľadiska jej funkčnosti. Po preskúšaní môžu v umývacom priestore zostať menšie vodné škvry. Zmiznú po prvom umývacom cykle.

Technické údaje

Hmotnosť:

max. 60 kg

Napätie:

220 – 240 V, 50 Hz alebo 60 Hz

Prípojná hodnota:

2,0 – 2,4 kW

Istenie:

10/16 A (UK 13A)

Príkon:

Vypnutý stav (Po)* 0,20 W

Zapnutý stav (PI)* 0,20 W

* Podľa nariadenia (EÚ) č. 1016/2010 a 1059/2010 môžu prídavné funkcie a nastavenia zvyšovať príkon.

Tlak vody:

minimálne 0,05 MPa (0,5 bar), maximálne 1 MPa (10 bar). Pri vyššom tlaku vody musíte namontovať redukčný tlakový ventil.

Prítokové množstvo:

minimálne 10 litrov/min.

Teplota vody:

studená voda, v prípade teplej vody max. teplota 60 °C.

Kapacita:

12 – 15 súprav riadu (podľa modelu).

Inštalácia

Potrebné rozmery pre zabudovanie si prevezmite z montážneho návodu. Spotrebič nastavte pomocou výškovo nastaviteľných nožičiek do vodorovnej polohy. Dbajte pritom na bezpečnú stabilitu umývačky riadu.

- Vstavané a integrované spotrebiče, ktoré sa dodatočne inštalovali ako voľne stojaci spotrebič, sa musia zaistiť proti prevrhnutiu, napr. priskrutkovaním na stenu alebo zabudovaným pod súvislú pracovnú dosku, ktorá je zoskrutkovaná so susednými skrinkami.
- Spotrebič je možné bez problémov zabudovať medzi drevené alebo umelohmotné steny kuchynského jadra.

Prípojka odpadovej vody

1. Potrebné pracovné kroky si prevezmite z montážneho návodu, eventuálne namontujte sifón s odtokovým hrdlom.
2. Pripojte hadicu odpadovej vody pomocou priložených súčastí na odtokové hrdlo sifónu. Dbajte na to, aby odtoková hadica nebola prelomená, stlačená alebo zamotaná do seba a žiadne uzatváracie viečko v odtoku neobmedzovalo v odtekaní odpadovej vody.

Prípojka pitnej vody

1. Pripojte prípojku pitnej vody podľa montážneho návodu pomocou priložených dielov na prívod vody. Dbajte na to, aby prípojka pitnej vody nebola prelomená, pritlačená alebo zamotaná do seba.
2. Pri výmene spotrebiča sa musí vždy použiť nová prívodná hadica vody.

Tlak vody:

Minimálne 0,05 MPa (0,5 bar), maximálne 1 MPa (10 bar). Pri vyššom tlaku vody musíte namontovať redukčný tlakový ventil.

Prítokové množstvo:

Minimálne 10 litrov/min.

Teplota vody:

Studená voda; v prípade teplej vody max. teplota 60 °C.

Prípojka teplej vody *

* podľa modelu



Umývačku riadu je možné pripojiť na studenú alebo teplú vodu do max. teploty 60 °C.

Prípojka na teplú vodu sa odporúča vtedy, ak je táto prípojka k dispozícii z energeticky výhodnej prípravy teplej vody a vhodnej inštalácie, napr. solárneho zariadenia s obehovým vedením. Ušetrí sa pri tom energia a čas. S nastavením Teplá voda $H:0$ / môžete spotrebič optimálne prispôbiť na prevádzku s teplou vodou. Pritom sa odporúča teplota vody (teplota prívodnej vody) najmenej 40 °C a najviac 60 °C. Pripojenie na teplú vodu sa neodporúča, keď sa voda ohrieva v elektrickom bojleri.



Nastavenie teplej vody:

1. Otvorte dvierka.
2. Zapnite vypínač ZAP./VYP $\square 1$.
3. Držte stlačené tlačidlo programu $\square A$ a tlačte tlačidlo START $\square 8$ tak dlho, kým sa nezobrazí číselná indikácia $H:0$...
4. Uvoľnite obe tlačidlá. Bliká svetelná indikácia tlačidla $\square A$ a na číselnej indikácii $\square 9$ sa zobrazí hodnota nastavená z výroby $H:04$.
5. Stlačte tlačidlo programu $\square A$ toľkokrát, kým sa na číselnej indikácii $\square 9$ nezobrazí hodnota $H:00$ nastavená z výroby.

Nastavenie teplej vody:

1. Stlačením tlačidla  môžete nastavenie teplej vody vypnúť $R:00$ alebo zapnúť $R:01$.
2. Stlačte tlačidlo Start . Nastavená hodnota sa uloží.
3. Zatvorte dvierka.

Elektrické pripojenie

- Pripojte spotrebič iba na striedavé napätie v rozsahu 220V až 240V a 50Hz alebo 60Hz do predpisovo nainštalovanej zásuvky s ochranným vodičom. Potrebné istenie – pozrite typový štítok .
- Sieťová zásuvka musí byť v blízkosti spotrebiča a taktiež po zabudovaní voľne prístupná. Ak nie je po zabudovaní sieťová zástrčka voľne prístupná, musí byť na splnenie príslušných bezpečnostných predpisov na strane inštalácie k dispozícii všepólový odpájač so vzdialenosťou kontaktov minimálne 3 mm.
- Zmeny na prípojke smú vykonávať iba odborníci.
- Predĺženie sieťového napájacieho kábla sa smie kúpiť iba v zákazníckom servise.
- Pri použití diferenciálneho ističa sa smie používať iba typ so značkou . Iba tento zaručuje splnenie súčasne platných predpisov.
- Spotrebič je vybavený bezpečnostným systémom proti úniku vody. Dbajte na to, že tento systém funguje **iba** pri pripojenom napájaní prúdom.

Demontáž

I v tomto prípade dodržujte poradie pracovných krokov:

1. Odpojte spotrebič od elektrickej siete.
2. Zatvorte prívod vody.
3. Odpojte prípojku odpadovej a pitnej vody.
4. Povoľte upevňovacie skrutky k nábytkovým dielom.
5. Demontujte, ak je k dispozícii, soklovú dosku.
6. Umývačku riadu vytiahnite, pritom opatrne vyťahujte hadicu.

Preprava

Vypustite umývačku riadu a zaistíte uvoľnené diely.

Umývačka riadu sa musí vypustiť pomocou nasledujúcich krokov:

1. Otvorte prívod vody.
2. Otvorte dvierka.
3. Zapnite vypínač ZAP./VYP
4. Zvoľte program s najvyššou teplotou. Na číselnom ukazovateli sa zobrazí predpokladaný čas trvania programu.
5. Stlačte tlačidlo START .
6. Zatvorte dvierka.
7. Spustí sa beh programu.
8. Po cca 4 minútach stlačte tlačidlo START tak dlho, kým sa nezobrazí číselná indikácia 0:01.
9. Zatvorte dvierka.
10. Po cca 1 min. sa na číselnej indikácii zobrazí 0:00.
11. Vypnite vypínač Zap./Vyp. .
12. Uzatvorte prívod vody, odskrutkujte prívodnú hadicu a nechajte vodu vytiecť.

Prepravujte spotrebič iba v zvislej polohe. (Tým sa do riadenia stroja nedostane žiadna zostatková voda a nespôsobí chybný chod programu).

Zabezpečenie proti zamrznutiu

Ak stojí spotrebič v miestnosti vystavenej mrazom (napr. rekreačná chata), musí sa spotrebič úplne vypustiť (pozrite „Preprava“).

Zmeny vyhradené.

Detská poistka (zablokovanie dvierok) *

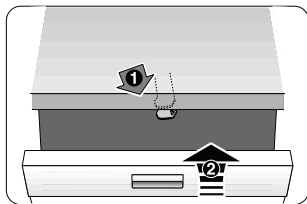

40

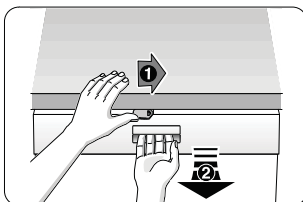

41

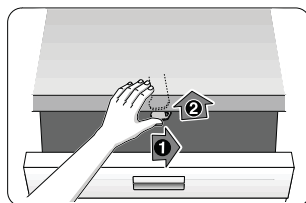

42

40 Aktivovanie detskej poistky.

41 Otvorenie dvierok

s aktivovanou detskou poistkou.

42 Deaktivovanie detskej poistky.

⚠ Varovanie

Dvierka spotrebiča vždy úplne zatvorte, pokiaľ od spotrebiča odchádzate. Pretože len tak môžete chrániť vaše deti pred možným nebezpečenstvom.

Ostrekovacia hlava na plechy na pečenie *

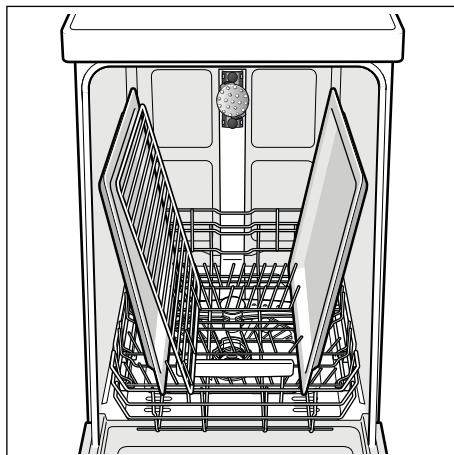
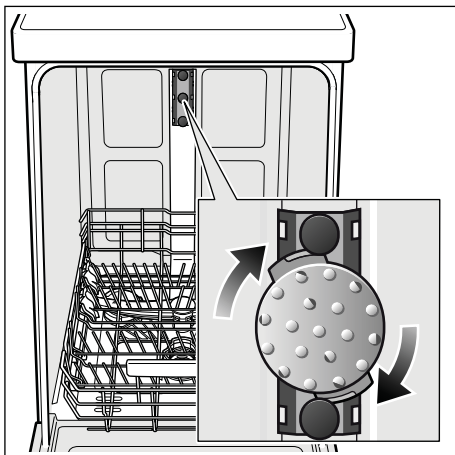

Pomocou tejto ostrekovacej hlavy môžete umývať veľké plechy alebo rošty a zároveň taniere s priemerom väčším ako 30 cm (taniera pre labužníkov, taniera na cestoviny, servírovacie taniera). Na tento účel vyberte horný koš a nasadte ostrekovaciu hlavu tak, ako je vyobrazené na nákrese.

Aby prúd vody mohol zasahovať na všetky časti, usporiadajte, prosím, plechy podľa vyobrazenia (max. 2 plechy na pečenie a 2 rošty).

Prevádzkujte umývačku riadu vždy s horným košom alebo ostrekovacou hlavou na plechy na pečenie!

* pri niektorých modeloch

Navyše k nárokom na záruku voči predávajúcemu vyplývajúcim z kúpnej zmluvy a navyše k našej záruke na spotrebič poskytneme náhradu za nasledujúcich podmienok:

1. Ak dôjde vplyvom chyby nášho systému Aqua-Stop ku škode spôsobenej vodou, nahradíme škody súkromným používateľom. Na zabezpečenie proti úniku vody musí byť spotrebič pripojený na elektrickú sieť.
2. Táto záruka platí počas celej životnosti spotrebiča.
3. Predpokladom nároku na záruku je odborné nainštalovanie a pripojenie spotrebiča s Aqua-Stop podľa nášho návodu. Zahŕňa to aj odborne namontované predĺženie Aqua-Stop (originálne príslušenstvo). Naša záruka sa nevzťahuje na chybné prírodné potrubia alebo armatúry až k prípojke Aqua-Stop na prívode vody.
4. Na spotrebiče s Aqua-Stop nie je zásadne nutné počas prevádzky dozerat', príp. ich uzatvorením prívodu vody zaistiť. Iba v prípade dlhšej neprítomnosti vo vašom byte, napr. pri niekoľkotýždňovej dovolenke, uzavrite prívod vody.

Zákaznícka linka

SK +421(2)44452041

Kontaktné údaje všetkých krajín nájdete v priloženom zozname zákazníckych servisov.

Robert Bosch Haugeräte GmbH

Carl-Wery-Straße 34 81739 München Germany

www.bosch-home.com/sk



9001094879 de (9503) 440MV

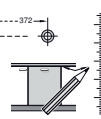
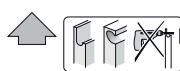
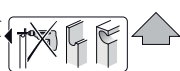
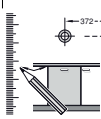

GV 440 Voh-I - mini GS 9001 107 622 (9595)

Návod na montáž
*) Dodané v súbte zákazníkom

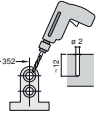
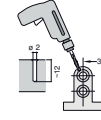
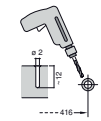
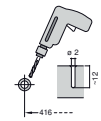
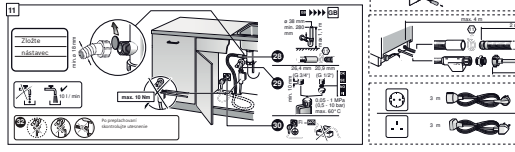
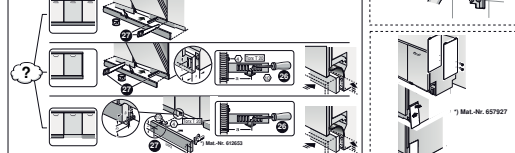
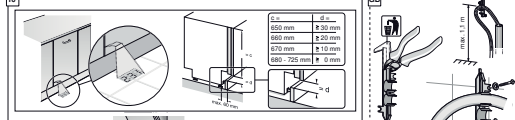
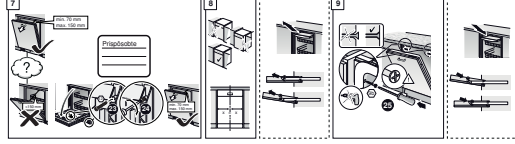
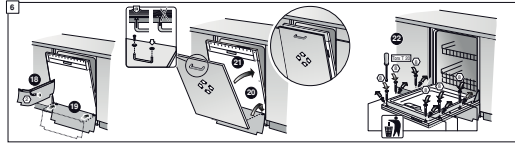
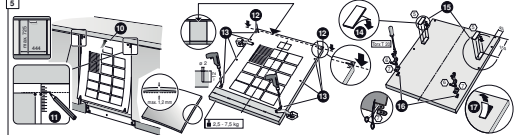
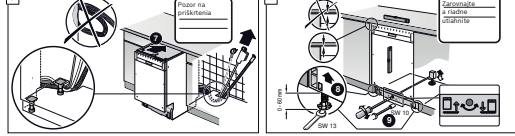
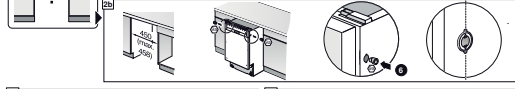
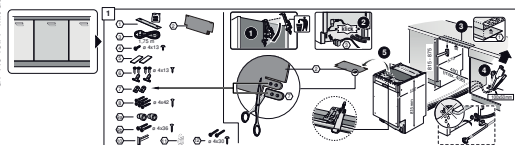

150 mm	± 10 mm
160 mm	± 20 mm
170 mm	± 10 mm
180 - 195 mm	± 0 mm

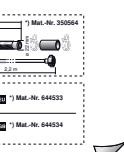
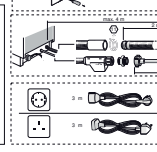
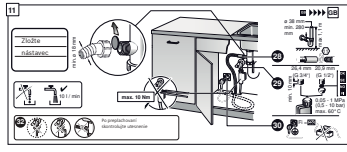
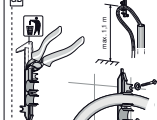

Stručna a odborná Všetko, čo väčšia umývačka porobíte... Pred prvým použitím ešte preskúmajte návody na inštaláciu a použítie

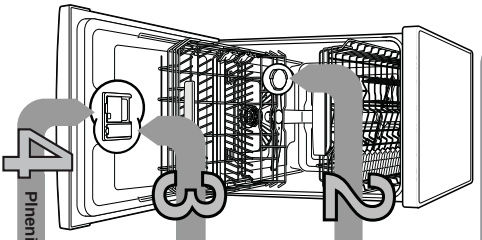

1

Plnenie špeciálnej soli

Zistite a zapíšte hodnotu tvrdosti vody u vašho dodávateľa vody...
* Iba pred prvým umývaním alebo zмене tvrdosti vody

Tvrdosť vody dH	Rozsah tvrdosti	mmol/l	Hodnota na spracovávanie
0-6	mäkká	0-1,1	H01
7-8	mäkká	1,2-1,4	H02
9-10	stredne	1,5-1,8	H03
11-12	stredne	1,9-2,1	H03
13-16	stredne	2,2-2,9	H04
17-21	tvrdá	3,0-3,7	H05
22-30	tvrdá	3,8-5,4	H06
31-50	tvrdá	5,5-8,9	H07

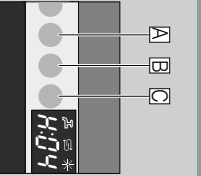

Rýchlo urobí...

- a ľahko nastaví
- Zapne vypínač ZAP-VYP
- Dŕží stlačené tlačidlo programu A a tlačie tlačidlo START tak dlho, až sa zobrazí na digitálnom displeji H:0...
- Uvoľní obe tlačidlá.
- Blika svetelná indikácia tlačidla A sa na digitálnom displeji sa zobrazí hodnota nastavená zo základu H:04.
- Stlačením stlačením tlačidla C sa nastavovaná hodnota zvýši o jeden stupeň, ak sa dotknete tlačidla H:07, skoci ukazovateľ späť na H:00 (0pp).
- Stlačením tlačidla START, nastavovaná hodnota sa udrží v sporební.

Plnenie leštidla

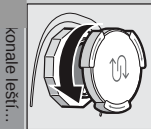

Otvore strúhovacieho uzáver. konajte leštiť...



Naplnite nádobu na soľ pred prvým umývaním vodou.

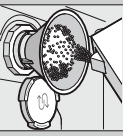

Naplnite leštidlo. Špeciálnu soľ (nikdy nepĺnajte umývací prostriedok).

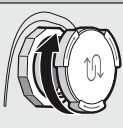

Zavrite uzáver. skrutkovací uzáver. Inerť môže začať s umývaním.

4

Plnenie umývacieho prostriedku Veľa špiny, veľa umývacieho prostriedku...

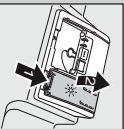

Stlačte označenie 1, zdvihnite uzáver 2.

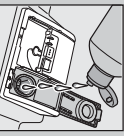

Naplnite leštidlo.



Zavrite uzáver. KLIK!

5

Zapnutie sporební



Otvore uzáver (stlačte tlačidlo).

Pozor! Kombinovaný umývací prostriedok nie je vhodný pre všetky modely. Preto sa dbejte preto na pokyny výrobcu.



50 ml
25 ml
15 ml

Umývací prostriedok plňte iba do suchého zásobníka.



Zasunite a stlačte uzáver. PLOP!

6

Voľba programu

Priebeh programu
V tomto priebehu je zobrazovaný max. možný počet programov. Prístupné programy a ich usporiadanie si, prosím, zistite na vašom ovládacom paneli.
Udaje k programom sú hodnoty laboratórneho merania podľa európskej normy EN 50242.
Odhadky za skotčnosti sú možné.
* polovica náhny

Sporebná energia v kWh	Sporebná energia v litroch	Sporebná voda v litroch	Prédumytie
Auto 65° / 75°	Auto 45° / 65°	Eco 50° / 60°	Auto 35° / 45°
3:15 - 1:05	1:35 - 0:60	16 - 7	Rýchly 45°
0:29 *	0:70	9	Prédumytie
0:15	0:05	4	

8 7

Spustenie programu Začítame...

9

Vypnutie programu Všetko je čisté...

Pridávané funkcie **

- Uspora času (VarioSpeed+)** ...pri zvýšenej spotrebe energie sa dosahuje rovnaký výsledok umývania.

1/2 Polovratná náhny ...keď je menej riadu, šetri vodu, energiu a čas.

Intenzívna zóna ...príležitosť pred zomšasé naplnenie. Zosilní sa ostrešovaci tlak a trochu sa zvýši teplota umývania

Hygienplus ... V priebehu umývania sa zvýši teplota. Dostiahne sa tak zvýšený stav hygieny.

Extra súšenie ... Zvyšuje súšenie riadu. Prípade umývacieho programu (dávajte pozor na chránlivé časti riadu)

Sú headline...

** podľa modelu

Čistenie a udržiaba

Pre efektívne výsledky umývania...

Čistenie čerpadla odpadovej vody

Sítko
...skontrolovať,
prípadne vyčistiť.

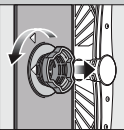

Strouvať/valce očistiť,
vybrať sítkový
systém ...

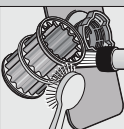

Vyčistite pod tečúcou
vodou...

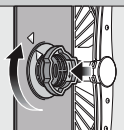

nasadiť ...

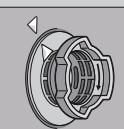

a nasťrukuje
sítkový systém.
DBAĽTE NA
OZNAČENIE
NA SÍTKU!

-Vyhľadajte sítkový zariadenie
-Odstaňte sítko a vyčerpajte vodu
-Vyprázdňte kryt čerpadla (A)
-Skontrolujte obežné koleso na cudzie telesá
-Poučinite zakladacie kryt čerpadla (B)
-Nasadiť späť sítko

Ostrekovacie ramená
...odstráňte
usadeniny/nečistoty

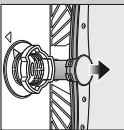

Vyhľadajte nahor
spodnie ostrekovacie
ramená...



Odstaňte kúľavé horné
ostrekovacie
ramená...

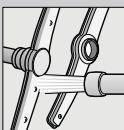

Odstaňte drôzy
ostrekovacích
ramien pod tečúcou
vodou (príp.
kefkou)...

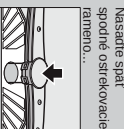

Nasťrukuje horné
ostrekovacie
ramená

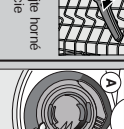

Odstaňte malé poruchy sami...

... pretože svojponne sa vypráti!

Ďalšie pokyny nájdete v návode na použitie

Porucha

Možné príčiny

Svieti ukazovateľ "A"
alebo zameraná usadeninami



Svieti kód chyby "E22"
Svieti kód chyby "E24"
a ukazovateľ "A" *

Uprcháta alebo zlomana
hadica odpadovej vody
Kryt čerpadla odpadovej
vody nie je namontovaný

Svieti kód chyby "E25"
a ukazovateľ "A" *

Svieti prvý kód chyby "EXX"

Zvyšková voda v spaťovni!

Hádza na príboroch
Pílony nie sú antihorúce.
Ostria nožov sú posilnené viac.
Hádzavne

Odstárenie

▶ Otvorte prívod vody.

▶ 1. Odstaňte prílohu vody.

▶ 2. Vyčistite sítko v prívodnej hadici.
3. Pri otvorení prívodu vody musí byť
prietok vody min. 10 litmi. Pri nízkom
prietoku vody nečistoty vymeniť prílohu
vody.

▶ Položte prílohu hadicu bez prebometa.

▶ Vyčistite sítko (pozrite hore).

▶ Položte odtokovú hadicu bez prebometa.

▶ Namontujte kryt čerpadla (pozrite hore).

▶ Vyčistite čerpadlo odpadovej vody (pozrite hore)

▶ Volejte záručný servis
(a oznamte kód chyby).

▶ Odpojte spaťovňu od zásuvky.

▶ Zastavte spaťovňu a zapnite ho, príp.
(pozrite Prídavné programy).

▶ Umývajte iba príbory určené na umývanie
v umývačke.
▶ Nikdy neumývajte hrdzavejší riad v umývačke.

Porucha

Možné príčiny

Riad nie je čistý
Prisok alebo praskotné
usadeniny na riade



Málo umývacieho prostriedku
Zvolení nevhodný program

Skvrny a šmúry

Prísuška, zrnité dávkovanie,
malé lesklá

Riad nie je suchý

Použitý kombinovaný umývací
prostriedok má zly súčasť iónov.
Nastavenie spotreba

Bližšie poukáž na riade
(základná stránka)

Bližšie poukáž, ak nie je
zariadenie (nie je možné
odstrániť)

Zariadenie
praskotivo riadu

Málo umývacieho prostriedku
Zariadenie potvrdáva
(gáradávkova omacka)

Odstárenie

▶ Oddelíte kusy riadu, aby sa navzájom nedotýkali.

▶ Dajte na polný výrobok (umývacieho prostriedku).
▶ Zvoľte účinný program.

▶ Vyčistite ostrekovacie ramena (pozrite hore).
▶ Vyčistite sítko (pozrite hore).
▶ Umiestnite riad tak, aby sa ostrekovacie
ramená mohli voľne pohybovať.

▶ Pri šmúrach: zničte dávkovanie.
▶ Pri vodných alebo vápenných škvŕkach:
▶ Zvyšte dávkovanie.
▶ Zvyšte dávkovanie.
▶ Zmeňte výrobok.
▶ Použite lesklá.

▶ Aktivujte intenzívne ústie (podľa modelu).

▶ Nastavte spaťovňu zariadenie na zmrázovanie vody.
▶ Naplniť špeciálnu soľ.

▶ Použite pohár, vhodný na
umývanie v umývačke.

▶ Používajte na sítko šetrný umývací prostriedok.

▶ Dajte na polný výrobok (umývacího prostriedku).
▶ Zariadenie je neekodné: zmrzne pri ďalších umývaniach.

* podľa modelu

Prerušenie programu...

Riad správne poukladajte...

Podľa prvého programu
hadice STAR PCCA
3 sekundy (Reset).



Na čistenie
odstúpiť sa zo brzdy
a vyčistiť
program ukončí.



Vypnite spaťovňu

Riad vhodný na umývanie v umývačke (bez zvráskov. popola, vosku, mažia, farby, nedeponovaných
ekliet, veľké zvyšky marmelády, mliekových výrobkov a potravín, zmlna ostrá) poukladajte do
umývačky podľa návodu a zistite, či sa ostrekovacie ramená môžu voľne pohybovať.

SK * **Upozornenie:**
dodržujte odstup!

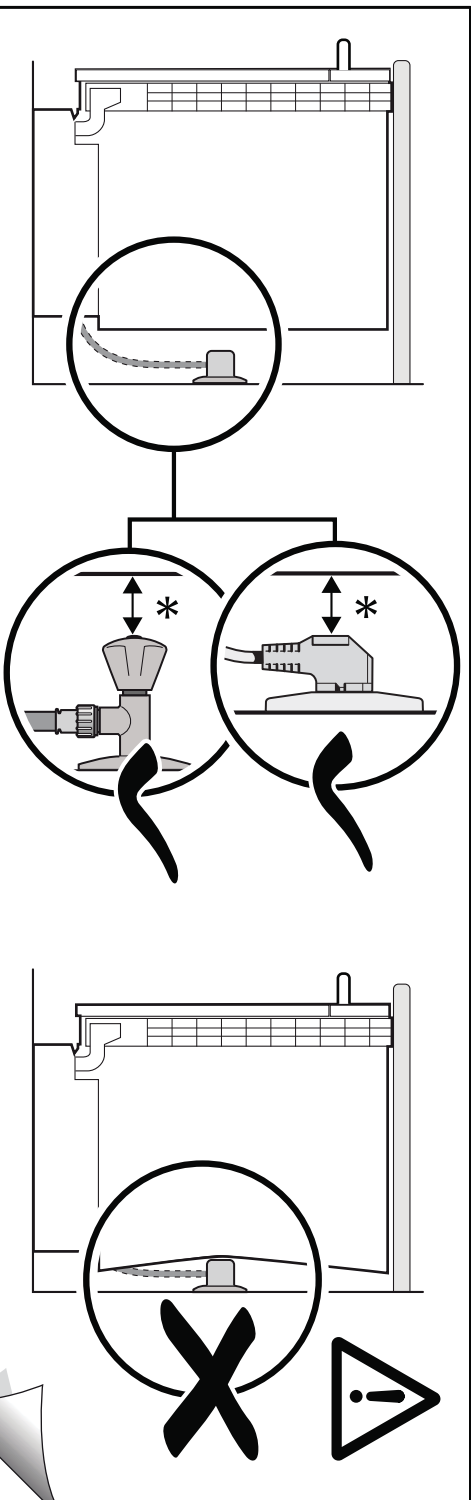

9000 905 744 (9305)

9000 905 744 (9305)

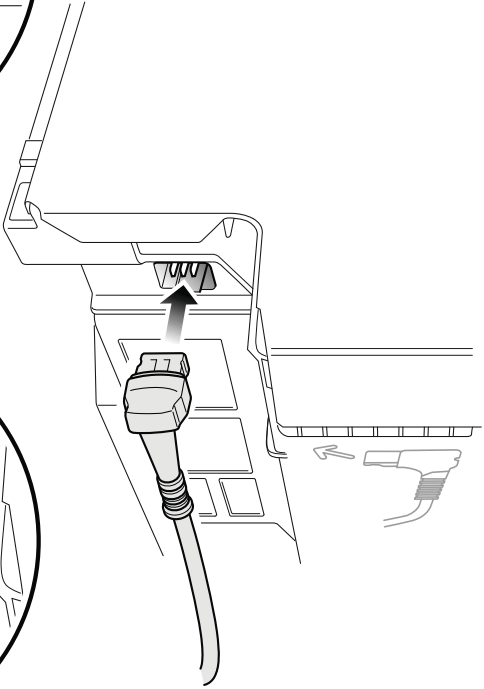
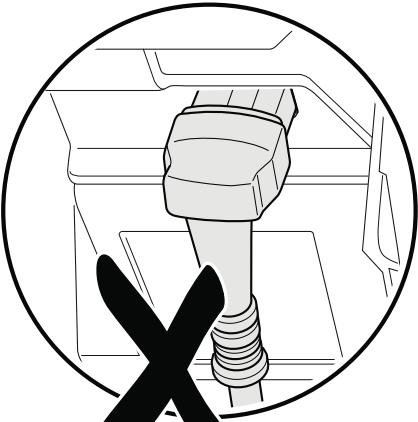
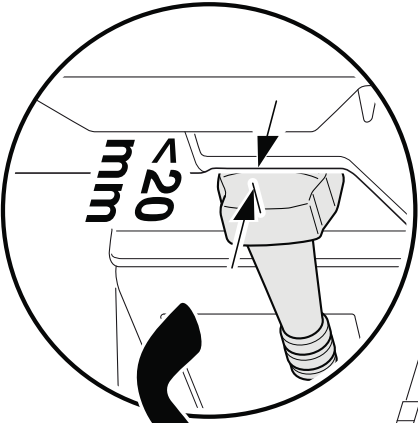

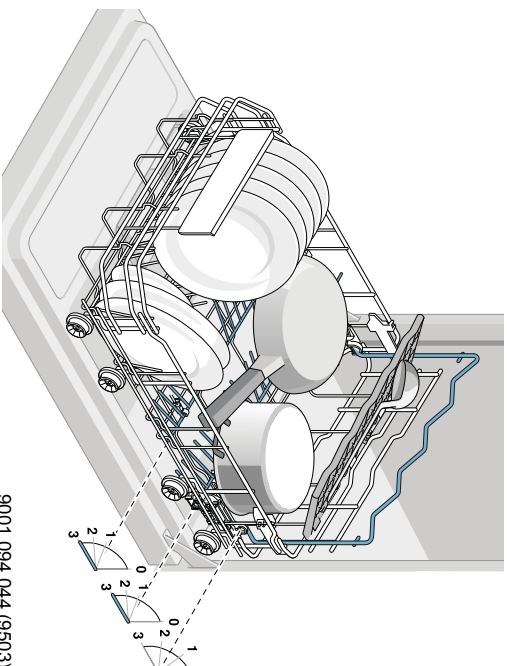
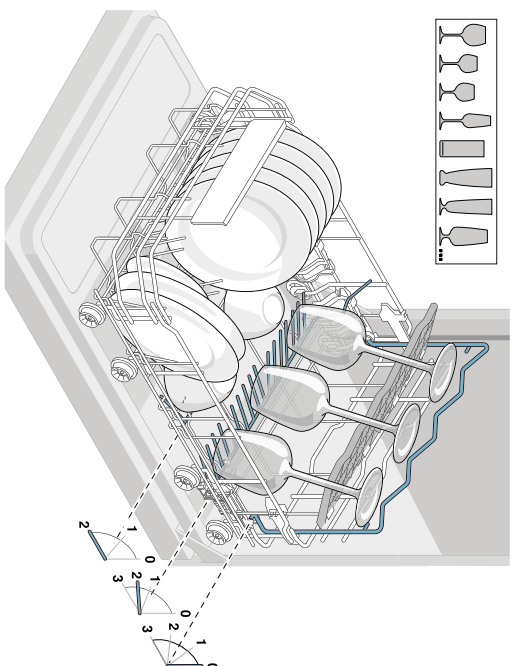
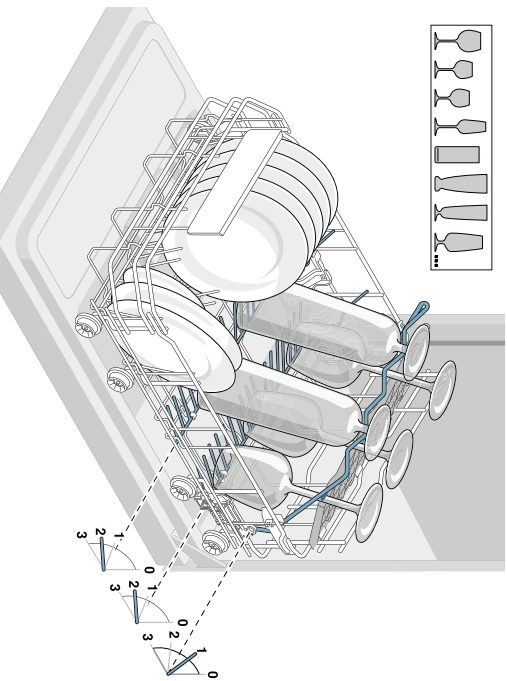
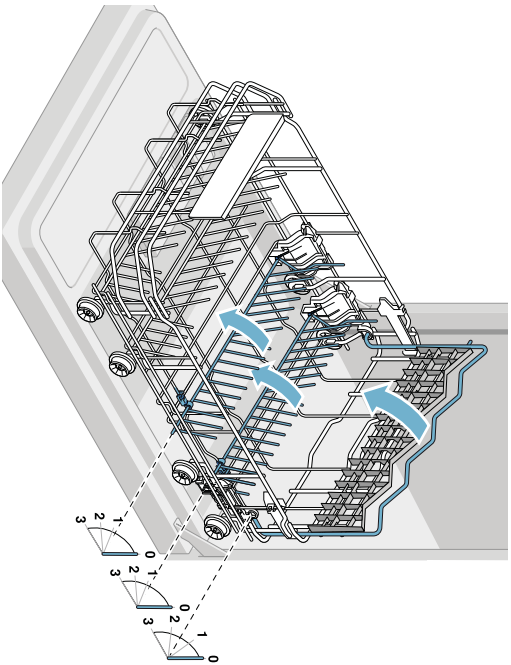

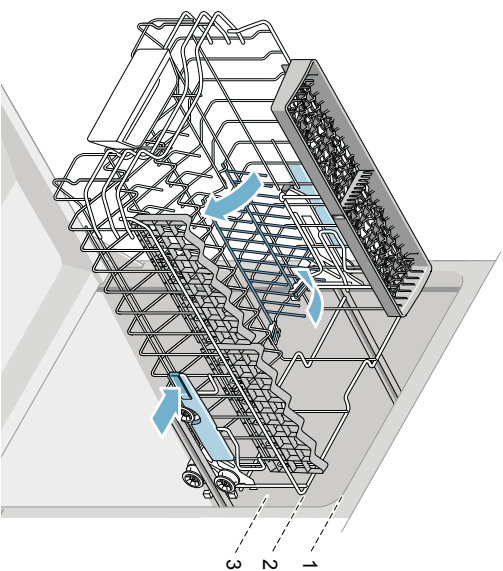
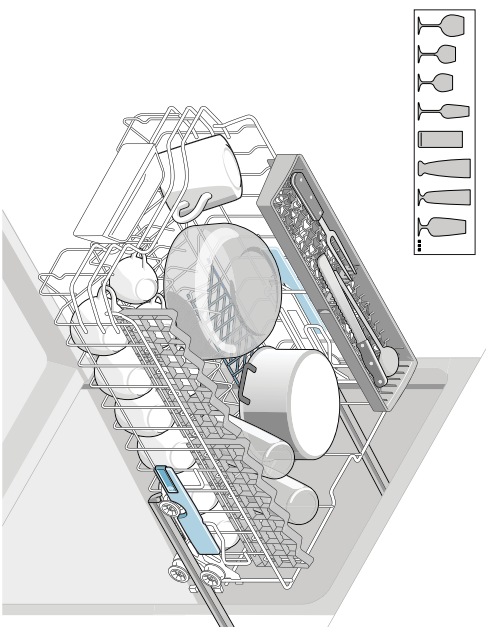
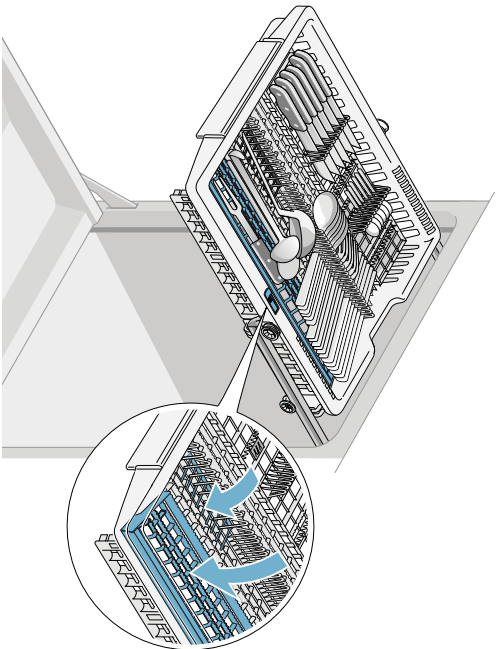
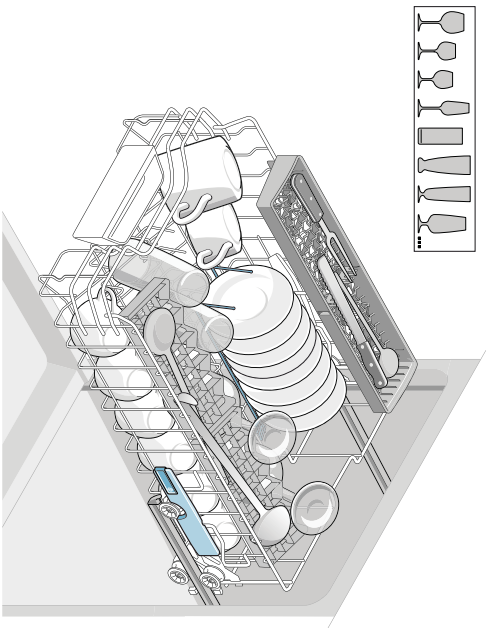

INFORMAČNÝ LIST

BSH domácí spotřebiče s.r.o., org. zložka Bratislava, Galvaniho 17/C, 821 04 Bratislava

Obchodná značka BSH



Značka	BOSCH
Predajné označenie	SPV69T70EU
Počet štandardných sád riadu	10
Trieda energetickej účinnosti (A+++.. najnižšia spotreba až D ...najvyššia spotreba)	A++
Spotreba energie ¹⁾ v kWh	211
Spotreba energie štandardného umývacieho cyklu v kWh	0,75
Spotreba energie vo vypnutom stave a v pohotovostnom stave vo W	0,1/0,1
Spotreba vody ²⁾ v l	2660
Trieda účinnosti sušenia (A....najvyššia účinnosť až G najnižšia účinnosť)	A
Štandardný program ³⁾	Eco 50°C
Doba trvania štandardného programu v min	195
Trvanie režimu ponechania v zapnutom stave v min.	0
Hlučnosť ⁴⁾ v dB (A) re 1 pW	44
Vstavaný spotrebič, určený na montáž	ÁNO

- 1) Spotreba energie v kWh za rok na základe 280 štandardných umývacích cyklov, pri ktorých sa napúšťa studená voda, a na spotrebe v režimoch s nízkou spotrebou energie. Skutočná spotreba energie bude závisieť od toho, ako sa spotrebič používa.
- 2) Spotreba vody v litroch za rok na základe 280 štandardných umývacích cyklov. Skutočná spotreba vody bude závisieť od toho, ako sa spotrebič používa.
- 3) „Štandardný program“ je štandardný umývací cyklus, na ktorý sa vzťahujú informácie uvedené na štítku a v informačnom liste. Tento program je vhodný pre umývanie bežne znečisteného stolného riadu a ide o najúčinnnejší program z hľadiska kombinovanej spotreby vody a energie.
- 4) Hlučnosť podľa Európskej normy EN 60704-3. Deklarovaná hodnota emisie hluku tohto spotrebiča je 44 dB (A), čo predstavuje hladinu A akustického výkonu vzhľadom na referenčný akustický výkon 1pW.

Prípadné technické zmeny, tlačové chyby a odlišnosti vo vyobrazení sú vyhradené bez upozornení.

Aktuálny návod nájdete na webových stránkach www.bosch-home.com/sk.

**BOSCH**

Stvorené pre život

Záručný list

firmy **BSH** domáci spotrebiče s.r.o.
Pekařská 695/10a, 155 00 Praha 5, ČR**2 roky**záruka od výrobcu
na všetky spotrebičeDovozca: **BSH domáci spotrebiče s.r.o.**
org. zložka Bratislava
Galvaniho 17/C, 821 04 Bratislava

Výrobok:	Produktové číslo: E-Nr.
	Poradové číslo: FD
Dátum predaja, pečiatka, podpis	Dátum montáže, pečiatka, podpis

Predajca je povinný úplne a čitateľne vyplniť všetky požadované údaje v záručnom liste v deň predaja spotrebiča. Neoddeliteľnou súčasťou tohto záručného listu je daňový doklad o predaji výrobku.

Záručný list je dokladom práv spotrebiteľa v zmysle Občianskeho zákonníka. Je súčasťou výrobku s výrobným číslom uvedeným na prednej strane tohto záručného listu, zvlášť v prípadoch dlhších než zákonom daná záručná lehota je záručný list jedným z dokazateľných prostriedkov práv užívateľa. Je v záujme spotrebiteľa, aby si skontroloval správnosť a úplnosť všetkých uvedených údajov, ako i to, či dostal od predajcu záručný list so správnym označením pre uvedený druh výrobku.

Odporúča sa, aby výrobky montoval a uviedol do prevádzky autorizovaný servis, ktorý poskytuje záruku odbornej montáže, predvedenie a preskúšanie výrobku.

Montáž a inštalácia spotrebiča musí byť vykonaná v súlade s vyhláškou ÚBP SR č. 718/2002 Z. z. súvisiacich predpisov a noriem v platnom znení.

Pred montážou výrobku je nutné, aby boli splnené všetky podmienky pre pripojenie na inžinierske siete podľa platných noriem a podľa návodu na použitie.

Zápisy o uskutočnených opravách:

Dátum objed. opravy	Dátum dokončenia	Číslo oprav. listu	Stručný opis poruchy

Upozornenie pre predajcov

Predajca je povinný dať zákazníkovi platný doklad o predaji, kde bude uvedený dátum predaja a označenie spotrebiča, a súčasťou dokladu o kúpe tovaru je správne a úplne vyplnený záručný list v deň predaja výrobku. V prípade predpredajnej reklamácie je potrebné predložiť riadne vyplnený reklamačný protokol.

Záručné podmienky

- na výrobok sa poskytuje záručná lehota **24 mesiacov** odo dňa zakúpenia výrobku kupujúcim
- spotrebiteľ je oprávnený chybu vytknúť do šiestich mesiacov od jej zistenia, najneskôr však do uplynutia záručnej lehoty
- pri reklamácií je podmienkou predložiť platný daňový doklad o kúpe výrobku (napr. pokladničný blok, faktúru a pod.)
- ak je výrobok používaný na iný než výrobcom stanovený účel alebo je výrobok používaný v rámci predmetu obchodnej činnosti, poskytuje sa záručná lehota 6 mesiacov odo dňa zakúpenia, keďže spotrebiče sú určené výhradne na použitie v domácnosti
- za chybu výrobku sa nepovažuje jeho nadmerné opotrebovanie a z toho vyplývajúce absencie niektorých pôvodných vlastností, ktoré boli spôsobené napr. zanedbaním bežnej údržby, čistenia, nadmerným používaním výrobku
- záručná lehota neplynie počas obdobia, keď kupujúci nemôže užívať tovar pre jeho chyby, za ktoré zodpovedá predávajúci
- ak nebude zistená žiadna porucha, na ktorú sa vzťahuje bezplatná záručná oprava, alebo bude zistená porucha nezavinená výrobcom, hradí náklady spojené s vyslaním servisného technika osoba, ktorá uplatnila nárok na túto opravu
- záručné opravy vykonávajú autorizované servisné strediská podľa zoznamu uvedeného v tomto záručnom liste

Právo na bezplatnú opravu výrobku na náklady BSH domáci spotrebiče s.r.o., organizačná zložka Bratislava, zaniká, ak:

- je nečitateľný výrobný štítok alebo na výrobku chýba,
- údaje na doklade o predaji sa líšia od údajov uvedených na výrobnom štítku spotrebiča,
- výrobok bol namontovaný v rozpore s návodom na montáž, prípadne nebol dodržaný súlad s platnými STN alebo s návodom na obsluhu,
- výrobok bol neodborne namontovaný alebo nebol uvedený do prevádzky organizáciou oprávnenou v zmysle vyhlášky ÚBP SR č. 718/2002 Z. z., platí pre plynové spotrebiče a spotrebiče s elektrickým napájaním 400 V, ako i pre spotrebiče dodávané bez elektrického kábla, prípadne bez elektrickej koncovky,
- bola vykonaná konštrukčná zmena alebo zásah do výrobku neoprávnenou osobou,
- porucha na výrobku vznikla použitím neoriginálnych náhradných dielov alebo príslušenstva,
- ide o poškodenie: mechanické, nadmernou záťažou, v dôsledku vodného kameňa, neodborného zapojenia, živelnou pohromou, vonkajšími vplyvmi a pod.

Vyhlasenie o hygienickej neškodnosti výrobku

Všetky výrobky distribuované spoločnosťou BSH domáci spotrebiče s.r.o., organizačná zložka Bratislava, prichádzajúce do styku s potravinami **splňajú požiadavky** o hygienickej neškodnosti podľa **európskej normy EC 1935/2004**. Toto vyhlásenie sa vzťahuje na všetky výrobky prichádzajúce do styku s potravinami uvedené v aktuálnom cenníku BSH domáci spotrebiče s.r.o., organizačná zložka Bratislava.

Symbol uvedený na výrobku alebo jeho obale upozorňuje na to, že výrobok po skončení jeho životnosti nepatrí k bežnému domácejmu odpadu, ale ho treba odovzdať do špeciálnej zberne odpadu na recyklovanie elektrických alebo elektronických spotrebičov. Vašou podporou správnej likvidácie pomáhate opäť získať cenné suroviny a chrániť tak životné prostredie. Ďalšie informácie o recyklovaní tohto výrobku získate na miestnom úrade, v zberni odpadu alebo v združení Envidom, ktoré zabezpečuje zber, prepravu, spracovanie, recykláciu a ekologické zneškodňovanie elektroodpadu v zmysle zákona.



Uistenie dovozcu o vydaní vyhlásenia o zhode

Vážený zákazník,

Podľa zákona č. 264/1999 Z. z. Vás uistujeme, že na všetky výrobky distribuované spoločnosťou BSH domácí spotřebiče s. r. o. našim obchodným partnerom, bolo vydané prehlásenie o zhode v zmysle zákona č. 264/1999 Z. z. a príslušných nariadení vlády. Toto uistenie dovozcu o vydaní prehlásenia o zhode sa vzťahuje na všetky výrobky vrátane plynových spotrebičov, ktoré sú obsiahnuté v aktuálnom cenníku firmy BSH domácí spotřebiče s. r. o.

ZOZNAM SERVISOV DOMÁCICH SPOTREBIČOV BOSCH

Servisné stredisko	Ulica	Mesto	Telefón	E-mail + web
Peter Špik	Partizánska 14	Bardejov 085 01	054/474 62 27 0903 527 102	spikservis@gates.sk www.spikelektro.sk
Martin Ščasný, servis domácich spotrebičov	Hnilecká 11	Bratislava 821 06	02/38 10 33 55 0918 996 988	servis@bsservis.sk www.bsservis.sk
Martin Ščasný, servis domácich spotrebičov	Trhová 36	Bratislava 841 02	02/38 10 33 55 0918 522 734	servis@bsservis.sk www.bsservis.sk
TECHNO SERVIS BRATISLAVA spol. s r. o.	Kopčianska 8, 10	Bratislava 851 01	02/64 46 36 43 0907 778 406	technoservis@nextra.sk www.technoservis.sk
Viva elektro servis, s. r. o.	Mýtna 17	Bratislava 811 07	02/45 95 88 55 0905 722 111	servis@vivaservis.sk www.vivaservis.sk
LASER Komárno spol. s r. o.	Mesačná 20	Komárno 945 01	035/770 26 88 0915 222 454	servis@laser-kn.sk www.laser-kn.sk
Ing. Ľubor Kolesár Kubis	Thurzova 12	Košice 040 01	055/622 14 77 0905 894 769	kubisservis@mail.t-com.sk
ELEKTROSERVIS VALTIM	Ul. Obrancov mieru 9	Michalovce 071 01	056/642 32 90 0903 855 309	valiskalubomir@stonline.sk
EXPRES servis Anna Elmanová	Spojovacia 7	Nitra 949 01	037/652 45 97 0903 524 108	expresservis@naex.sk
Domoss Technika a. s.	Žilinská 47	Piešťany 920 01	033/774 48 10 033/774 24 17	servis@domoss.sk www.domoss.sk
TATRACHLAD POPRAD s. r. o.	Továrenská ul. č. 3	Poprad 058 01	052/772 20 23 0903 906 828	tatrachlad@tatrachlad.sk www.tatrachlad.sk
BARAN servis – Baran Luboš	Švábska 6695/57A	Prešov 080 05	051/772 14 39 0905 904 572	baranservis@mail.t-com.sk www.baranservis.sk
ELEKTROSERVIS Pavlíček Peter	V. Clementisa 6	Prievidza 971 01	046/548 57 78 0905 264 822	pavlicek.elektroservis@stonline.sk www.peterpavlicek-elektroservis.sk
N.B.ELEKTROCENTRUM	B. Bartóka 24	Rimavská Sobota 979 01	047/581 18 77 0905 664 258	nbelektrocentrum@stonline.sk
Elpra spol. s r. o.	Liptovská Lužná 496	Ružomberok 034 72	044/439 64 13 0905 577 817	elpra@speednet.sk
BSC – servis centrum spol. s r. o.	Hlavná ul. č. 5	Sučany 038 52	043/400 34 24 0902 272 727	bsc@bsc-serviscentrum.sk www.bsc-serviscentrum.sk
Jozef Rožník	Žabinská 325	Trenčín 911 05	0903 702 458	roznik@bshservis.sk www.bshservis.sk
STAFEXPRESS-ELEKTROSERVIS	Hviezdoslavova 34	Zvolen 960 01	045/540 07 98 0905 259 983	stafexpress.zvservis@mail.t-com.sk
M-SERVIS Mareš Jaroslav	Komenského 38	Žilina 010 01	041/564 06 27	mservis@zoznam.sk www.m-servis.sk

Dodavatel CZ:

BSH domácí spotřebiče s.r.o.
Pekařská 695/10a
155 00 Praha 5

Dodávateľ SK:

BSH domácí spotřebiče s.r.o.
organizačná zložka Bratislava
Galvaniho 17/C
821 04 Bratislava