



Vestavná plynová deska s ovládáním  **BOSCH**
PBH6B5B60

[cz] Návod k použití



PBP6B.....

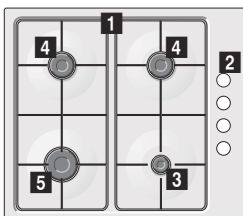

PBC6B.....

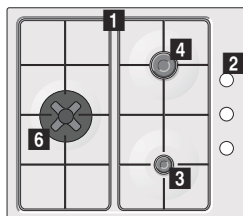

PBH6B.....

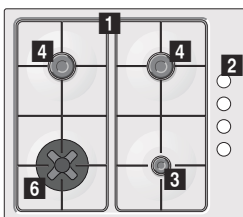

-
- 1** Rošty pod hrnce
 - 2** Ovládací knoflíky
 - 3** Úsporný hořák (až 1 kW)
 - 4** Středně silný hořák (až 1,75 kW)
 - 5** Silný hořák (až 3 kW)
 - 6** Mini rošt pod WOK nádoby (až 3,3 kW)

Obsah

 Použití podle určení	3
 Důležité bezpečnostní pokyny	4
 Seznámení se se spotřebičem	5
Příslušenství	5
 Plynové hořáky	6
Manuální zapnutí	6
Automatické zapnutí	6
Bezpečnostní systém	6
Vypnutí hořáku	6
Urovň výkonu	6
Varování	6
Doporučení šéfkuchaře	7
 Varné nádoby	7
Vhodné nádoby	7
Návod k použití	7
 Čištění a údržba	8
Čištění	8
Údržba	8
 Co dělat v případě poruchy?	9
 Zákaznický servis	10
Záruční podmínky	10
 Ochrana životního prostředí	10
Ekologická likvidace spotřebiče	10

Doplňující informace o výrobcích, příslušenství, náhradních dílech a službách můžete najít na www.bosch-home.com/cz.

Použití podle určení

Pozorně si přečtete tento návod k použití. Jenom tak můžete Váš spotřebič bezpečně a správně obsluhovat. Návod k použití a instalaci spotřebiče si ponechejte pro případného dalšího majitele.

Výrobce neodpovídá za škody způsobené neuposlechnutím pokynů a varování obsažených v tomto návodu k použití.

Obrázky v tomto návodu k použití slouží pouze pro Vaši orientaci.

Dokud spotřebič nebude řádně namontován, neodstraňujte jeho ochranný obal. Nepřipojujte spotřebič k síti, jestliže byl při přepravě poškozen. Kontaktujte náš zákaznický servis.

Tento spotřebič je zařazen do třídy 3. typu dle evropské normy EN 30-1-1 pro varné spotřebiče na plyná paliva pro domácnost.

Předtím, než varnou desku namontujete, ujistěte se, že ji budete montovat podle montážních pokynů.

Spotřebič nelze namontovat na jachtě či v karavanu.

Spotřebič musí být použit pouze v dobře větraných prostorách.

Spotřebič není určen pro provoz s externím časovačem či dálkovým ovladačem.

Veškeré činnosti spojené s montáží a ovládáním a seřizovací práce na jiné typy plynu musí být prováděny odborníkem, za splnění všech platných předpisů, norem a specifikací místních dodavatelů plynu a elektrického proud. Obzvláště je nutno dbát předpisů o větrání.

Tento spotřebič je z výroby nastaven na typ plynu uvedený na typovém štítku. Pokud je třeba typ plynu změnit, dbejte pokynů v montážním návodu. Pro změnu typu plynu Vám doporučujeme kontaktovat náš zákaznický servis.

Tento spotřebič je určený výhradně pouze pro domácí použití, komerční použití je vyloučeno. Spotřebič je určený pouze k vaření, není určen k vytápění prostoru.

Záruka na spotřebič bude platná pouze tehdy, je-li spotřebič používán za jeho navrženým účelem.

Tento spotřebič je určen k použití v nejvyšší povolené nadmořské výšce 2000 m.

Spotřebič mějte během provozu neustále pod dozorem.

Nepoužívejte poklice či ochranné zábrany před dětmi, které nejsou doporučeny výrobcem varné desky. Tyto zábrany by mohly způsobit úraz z důvodu přehřátí, vznícení nebo odlomení částí materiálu.

Děti starší 8 let a osoby se sníženými fyzickými, smyslovými nebo mentálními schopnostmi nebo osoby s nedostatkem zkušeností nebo vědomostí smí spotřebič používat pouze pod dohledem odpovědné osoby, anebo pokud byly poučeny o jeho bezpečném použití a spojených rizicích.

Děti si se spotřebičem nesmí hrát. Čištění a uživatelskou údržbu nesmí provádět děti bez dozoru.

Důležité bezpečnostní pokyny

Varování - Nebezpečí výbuchu!

Nahromadění nespáleného plynu v uzavřeném prostoru nese riziko požáru. Nevystavujte spotřebič průvanu. Průvan může zfouknout plamen z hořáků. Pozorně si přečtěte návod k použití a varování týkající se provozu plynových hořáků.

Varování - Nebezpečí otravy!

Během použití spotřebiče se kuchyňský prostor zahřeje, vlhne a tvoří se v něm spaliny. Dbejte na to, aby kuchyňský prostor byl dobře větrán, obzvláště během použití varné desky: buď ponechte pootevřený otvor za účelem přirozeného větrání, nebo namontujte větrací systém (digestoř). Intenzivní doba použití spotřebiče může vyžadovat doplňkové či účinnější větrání: otevřete okno nebo zvyšte výkon větracího systému.

Varování - Nebezpečí popálení!

- Varné zóny a jejich těsné sousedství se během provozu velmi zahřívají. Nikdy se rozpálených povrchů nedotýkejte. Zabraňte dětem mladším 8 let v kontaktu se spotřebičem.
- Jestliže láhev se zkapalněným plynem není rovně postavena, může dojít k úniku propanbutanu do spotřebiče. Intenzivní tékávé plameny tedy mohou unikat z hořáků. Může dojít k poškození součástí či po čase k nekontrolovanému úniku plynu. Obě tyto vady mohou způsobit popálení. Vždy stavte lahve se zkapalněným plynem do svislé pozice.

Varování - Nebezpečí požáru!

- Varné zóny jsou velmi horké. Na varnou desku nikdy nepokládejte hořlavé předměty. Na varné desce žádné předměty neskladujte.
- Neskladujte pod ani v blízkosti tohoto domácího spotřebiče žíraviny, výrobky produkující výpary, hořlavé materiály nebo výrobky, které nejsou potravinami.
- Horký olej a tuk se rychle vznítí. Horký olej a tuk nikdy nenechávejte bez dozoru. V případě vzplanutí oleje či tuku oheň nikdy nehaste vodou. Vypněte varnou zónu a plameny opatrně uduste pokličkou.

⚠ Varování - Nebezpečí poranění!

- Poškozené hrnce nebo hrnce, které nemají správnou velikost, přesahují okraj varné desky nebo nejsou správně na varné desce umístěny, mohou způsobit vážná poranění. Dbejte doporučení a varování vztahující se k používanému nádobí.
- V případě poruchy vypněte přípojku spotřebiče k plynu a elektrickému proudu. V případě nutnosti opravy kontaktujte náš zákaznický servis.
- Nepokoušejte se manipulovat s vnitřním prostorem spotřebiče. Je-li to nutné, kontaktujte náš zákaznický servis.
- Pokud se některý ovládací knoflík neotáčí, nesnažte se jej otočit silou. Neprodleně kontaktujte náš zákaznický servis, aby odborník ze servisu mohl knoflík opravit či nahradit.

⚠ Varování - Nebezpečí úrazu elektrickým proudem!

Nepoužívejte k čištění spotřebiče parní čističe.

Seznámení se se spotřebičem

V přehledu tohoto modelu naleznete typ Vašeho spotřebiče a výkony jednotlivých hořáků. → strana 2

Příslušenství

Následující příslušenství lze dokoupit v našem zákaznickém servise.

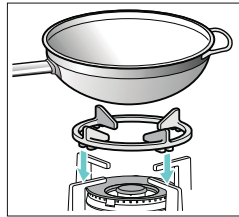
**Dodatečný rošt pro WOK nádoby**

Pouze k použití s nádobím s vyklenutým dnem na hořáky WOK.

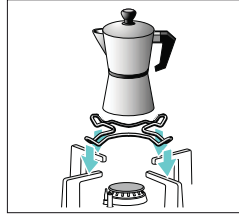
**Dodatečný rošt pro kávovary**

Pouze k použití s nádobím se dnem menším než 12 cm v průměru na nejmenším hořáku.

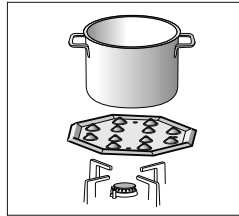
**Varná zóna pro mírné vaření**

Toto příslušenství je navrženo pro uchování redukováného tepla při nastavení nejnižšího výkonu. Umístěte toto příslušenství na rošt na kužely směrem vzhůru, nikdy přímo na hořák. Varnou nádobu postavte do středu tohoto příslušenství.

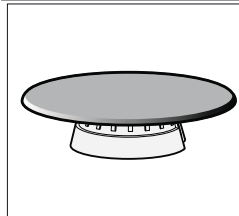
**Kryt varné zóny pro mírné vaření**

Hořák speciálně navržený k vaření na nejnižším výkonu. Pro jeho použití odstraňte úsporný hořák a nahraďte jej uzávěrem varné zóny pro mírné vaření.

Kód výrobku

HEZ298108 Dodatečný rošt pod WOK nádoby: litina (3,3 kW)

HEZ298110 Dodatečný rošt pod WOK nádoby: smaltovaná ocel

HEZ298114 Dodatečný rošt pro kávovar

HEZ298105 Varná zóna pro mírné vaření

HEZ298104 Kryt varné zóny pro mírné vaření

Výrobce neodpovídá za škody, které jsou zapříčiněny nepoužitím či nesprávným použitím příslušenství.

Plynové hořáky

Toto jsou údaje, podle nichž poznáte, který hořák je ovládn konkrétním ovládacím knoflíkem.

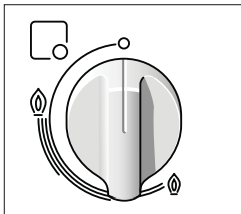

Aby spotřebič správně fungoval, je nutné se přesvědčit, že všechny hořáky a také rošty jsou správně nainstalovány. Kryty hořáků mezi sebou neprohazujte.

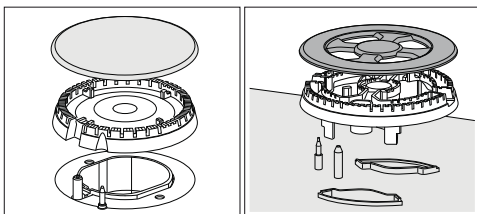

Manuální zapnutí

1. Stiskněte ovládací knoflík vybraného hořáku a otočte jím proti směru hodinových ručiček do požadované polohy.
2. Použijte jakýkoliv druh zapalovače nebo plamenu (zapalovač na cigarety, zápalky atd.) a přiblížte plamen k hořáku.

Automatické zapnutí

Jestliže se Vaše varná zóna automaticky zapne (zapalovací svíčka):

1. Stiskněte ovládací knoflík vybraného hořáku a otočte jím proti směru hodinových ručiček do úrovně maximálního výkonu. Zatímco je ovládací knoflík stlačován, všechny hořáky produkuje jiskry. Plamen se zapálí.
2. Uvolněte ovládací knoflík.
3. Otočte ovládací knoflík do požadované pozice.

Jestliže se Vám to nedaří, otočte ovládacím knoflíkem do polohy „vypnuto“ a zopakujte postup znovu. Tentokrát stiskněte a držte ovládací knoflík delší dobu (až 10 vteřin).

Varování - Nebezpečí výbuchu!

Jestliže se po 15 vteřinách plamen nezapálí, vypněte hořák a otevřete nejbližší okno nebo dveře. Vyčkejte s dalším pokusem o zapnutí hořáku alespoň minutu.

Bezpečnostní systém

Vaše varná deska je vybavena bezpečnostním systémem (termočlánek), který přeruší přívod plynu, jakmile dojde k náhodnému zapnutí hořáků.

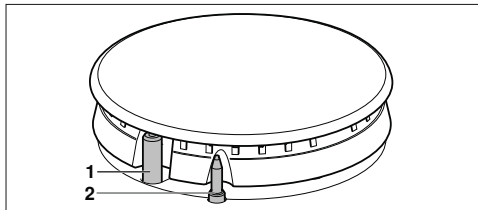

- 1 zapalovací svíčka
- 2 termočlánek

Pro zajištění toho, že bude zařízení správně fungovat:



1. Zapněte hořák obvyklým způsobem.
2. Aniž byste uvolňovali ovládací knoflík, stiskněte jej a držte po dobu 4 vteřin po zapálení plamene.

Vypnutí hořáku

Otočte odpovídajícím ovládacím knoflíkem po směru hodinových ručiček až do nulové polohy.

Úrovně výkonu

K ovládní výkonu spotřebiče lze používat moderní ovládací knoflíky, nastavitelné od nejnižšího po nejvyšší výkon.

Nastavení		Vypnutí ovládacího knoflíku
Silný plamen		Otevřeno na maximální výkon
Mírný plamen		Otevřeno na minimální výkon

Varování

Během provozu hořáku uslyšíte mírné pískání. To je zcela normální.

Při prvním použití je běžné, že hořák vydává mírný zápach. Tento zápach není nebezpečný a nepoukazuje na závadu. Zápach bude pouze dočasný.

Plamen má obvykle oranžové zabarvení. Je to způsobeno prachem ve vzduchu, rozlitych tekutin apod.

Jestliže dojde k neúmyslnému zfouknutí plamenů, vypněte hořák pomocí ovládacího knoflíku a nesnažte se jej znovu zapálit po dobu minimálně 1 minuty.

Po několika vteřinách od vypnutí hořáku se ozve zvuk (dunivý zvuk). Nejedná se o závadu - znamená to, že bezpečnostní zařízení již není v provozu.

Udržujte hořáky v co nejčistším stavu. Pokud jsou zapalovače špinavé, nevytvoří se pořádný plamen. Pravidelně hořáky čistěte malým nedrážejícím kartáčkem. Pamatujte, že zapalovací svíčky musí být řádně ošetřovány.

Doporučení šéfkuchaře

Hořák	Velmi silný - Silný	Střední	Mírný
Hořák WOK	Vaření, vaření v páře, pečení na pánvi, opékání topinek, vaření pokrmů typu paella, asijské pokrmy (WOK).	Ohřívání pokrmů a udržování tepla: vařené a předvařené pokrmy.	
Silný hořák	Plátky masa, steak, omelety, smažení.	Rýže, bešamel, ragú.	Vaření v páře: ryby, zelenina.
Středně silný hořák	Brambory vařené v páře, čerstvá zelenina, pokrmy z dušené zeleniny, těstoviny.	Ohřívání pokrmů a udržování tepla, chutné pokrmy z dušeného masa.	
Úsporný hořák	Dušené pokrmy, dušené maso, rýžový nákyp, výroba karamelu.	Rozmrazování a pomalé vaření: zelenina, ovoce a mražené výrobky.	Rozpouštění másla, čokolády, želé.

Varné nádoby

Vhodné nádoby

Hořák	Minimální průměr nádoby	Maximální průměr
Hořák WOK	22 cm	- cm
Silný hořák	22 cm	26 cm
Středně silný hořák	14 cm	20 cm
Úsporný hořák	12 cm	16 cm

Návod k použití

Upozornění: při použití některých hrnců či pánví se může objevit dočasná deformace ocelového povrchu. To je zcela normální a nemá to žádný vliv na funkčnost spotřebiče.

Následující doporučení Vám pomohou ušetřit energii a předejít poškození Vašeho nádobí:



Používejte nádoby, které svými rozměry korespondují s rozměrem hořáku. Nepoužívejte malé nádoby pro vaření na hořácích s větším průměrem. Plamen se nesmí dotýkat bočních stěn varných nádob.

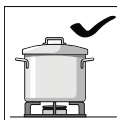

Nepoužívejte poškozené nádoby, které nemůžete rovnoměrně posadit na hořák. Takto posazené nádoby se mohou převrátit. Používejte pouze nádoby s pevným a rovným dnem. Nevařte bez poklice a ujistěte se, že je poklice správně nasazená. Takto se vyhnete plýtvání energií.

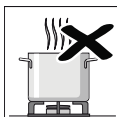

Vždy pokládejte nádobu na střed hořáku, nikdy ne na okraj. Nesprávně posazená nádoba se může převrátit. Nepokládejte velké nádoby na hořáky v blízkosti ovládacích knoflíků. Tyto knoflíky se kvůli vysokým teplotám mohou poškodit. Umístěte nádobu na rošt, nikdy je nepokládejte přímo na hořák.



Dbejte na správné umístění roštů a krytů hořáků předtím, než začnete spotřebič používat.

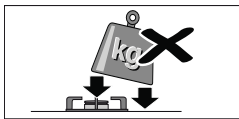

Nádoby na vaření opatrně umístěte na varnou desku. Vyhněte se silným nárazům na hořák a nepokládejte na něj extrémně těžké nádoby.

Čištění a údržba

Čištění

Čištění provádějte, když je spotřebič v chladném stavu. Pro čištění používejte houbičku namočenou ve vodě a mycím prostředku.

Po každém použití a po vychladnutí očistěte povrch částí u hořáku. Pokud na tomto povrchu zanecháte jakékoliv – byť nepatrné - zbytky jídla (pečené pokrmy, kapky tuku atd.), mohou tyto nečistoty ztvrdnout a později bude velmi složité je vyčistit. Otvory pro vedení plamene musejí být čisté, aby nebyla narušena funkce zapalování.

Pohyb některých nádob na vaření po roštích na nich mohou zanechat zbytky kovu.

Očistěte hořáky a rošty mýdlovou vodou a oškrábejte je nedráťeným kartáčkem.

Pokud jsou rošty vybaveny gumovými nožičkami, dbejte na to, aby byly také čisté. Gumové nožičky se mohou uvolnit a rošt by mohl poškrábat varnou desku.

Hořáky a podstavné rošty vždy náležitě vysušte. Kapky vody a vlhké skvrny mohou při vaření poškodit smaltovaný povrch.

Po vyčištění a vysušení hořáků se ujistěte, že kryty hořáků jsou správně nasazeny na rozdělovač.

Varování!

Nepoužívejte parní čističe. Ty by mohly varnou desku poškodit.

Údržba

Jakoukoliv rozstříkanou tekutinu vždy co nejdříve očistěte. Vyhnete se tak zbytečnému úsilí, které musíte vynaložit při čištění zaschlých a ztvrdlých nečistot.

Vzhledem k přetrvávání vysokých teplot může dojít k zabarvení hořáku WOK a nerezových zón (odkapávací misky na tuk, okraje hořáku). To je zcela běžné. Po každém použití tyto oblasti očistěte prostředkem vhodným na nerezové povrchy.

Doporučujeme Vám zakoupit čisticí prostředek prostřednictvím našeho zákaznického servisu (kód 464524) a pravidelně jej používat.

Varování!

Prostředek na nerezové povrchy nelze používat na oblast v okolí kontrolky. Došlo by ke smytí (natištěných) symbolů.

Nenechávejte na varné desce tekutiny obsahující kyselinu (např. citronovou šťávu, ocet apod.).

Co dělat v případě poruchy?

Někdy mohou být některé závady velice snadno opravitelné. Předtím, než se rozhodnete kontaktovat náš zákaznický servis, si prosím přečtěte následující rady

Závada	Možná příčina	Řešení
Elektrický systém nefunguje.	Vadná pojistka.	Zkontrolujte pojistky v pojistkové skřínce, a pokud je pojistka poškozena, vyměňte ji.
	Automatická pojistka nebo bezpečnostní jistič se vypnul.	Zkontrolujte hlavní ovládací panel, zda-li není poškozen automatický bezpečnostní vypínač nebo zda není poškozen jistič.
Nefunguje automatické zapalování.	Mezi zapalovací svíčkou a hořákem mohou ulpívat zbytky jídla nebo čisticích prostředků.	Prostor mezi zapalovací svíčkou a hořákem musí být čistý.
	Hořáky mohou být mokré.	Pečlivě vysušte kryty hořáků.
	Kryty hořáků jsou špatně nasazený.	Zkontrolujte, zda jsou kryty hořáků správně nasazený
	Spotřebič není uzemněn, není správně napojen nebo uzemňovací kabel je vadný.	Kontaktujte elektrotechnika.
Plamen hořáku není stejnoměrný.	Součásti hořáků jsou špatně nasazený.	Ujistěte se, zda jsou všechny součásti hořáku správně nasazený.
	Plynové vývody hořáku jsou znečištěny.	Vyčistěte plynové vývody hořáku.
Proud plynu není v pořádku nebo neproudí žádný plyn.	Vedení plynu je blokováno předřazenými bezpečnostními ventily.	Otevřete bezpečnostní ventily.
	U plynu z plynové láhve může být tato láhev prázdná.	Vyměňte plynovou láhev.
V kuchyni je cítit plyn.	Plynový ovladač zůstal otevřený.	Vypněte ovládací knoflíky.
	Nesprávně nasazené ovládací knoflíky.	Zkontrolujte, zda jsou ovládací knoflíky v pořádku.
	Z uzávěru plynové láhve může unikat plyn.	Vypněte přívod plynu, vyvětrejte místnost a neprodleně uvědomte autorizovaného elektrotechnika o nutné kontrole a ověření montáže. Nepoužívejte spotřebič, dokud si nebudete jisti, že nedochází k úniku plynu v důsledku montáže nebo samotného spotřebiče.
Hořák se vypne ihned po uvolnění ovládacího knoflíku.	Ovládací knoflík nebyl dostatečně dlouho držen.	Jakmile zapnete hořák, stiskněte a držte ovládací knoflík o několik vteřin déle.
	Plynové vývody hořáku jsou znečištěny.	Vyčistěte plynové vývody hořáku.

Zákaznický servis

Před kontaktováním našeho zákaznického servisu si prosím připravte číslo výrobku (E-číslo) a číslo výroby (FD) konkrétního spotřebiče. Tyto informace naleznete na typovém štítku ve spodní části varné desky a na etiketě návodu k použití.

Kontaktní informace pro všechny státy naleznete v přiloženém seznamu zákaznických center.

Spolehněte se na profesionalitu výrobce Vašeho spotřebiče. Tak si můžete být jisti, že Vaše oprava bude provedena školenými servisními techniky, kteří s sebou vozí originální náhradní díly právě pro Vaše spotřebiče.

Záruční podmínky

V nepravděpodobném případě, že Váš spotřebič bude poškozen nebo nebude splňovat Vaše očekávání v oblasti jakosti, informujte nás prosím co nejdříve. Záruka platí pouze tehdy, nebylo-li s Vaším spotřebičem manipulováno nebo nebyl-li nesprávně použit.

Záruční podmínky týkající se těchto spotřebičů jsou striktně stanoveny naším zástupcem v zemi, ve které jste si spotřebič zakoupili. Podrobnější informace můžete získat u prodejce. K uplatnění záručních náhrad je třeba se prokázat dokladem o koupi spotřebiče (záručním listem).

Vyhrazujeme si právo na změny.

Ochrana životního prostředí

Pokud se na typovém štítku nachází tento symbol  dbejte následujících pokynů:

Ekologická likvidace spotřebiče

Likvidujte obalové materiály ekologickým způsobem.



Tento spotřebič je označen v souladu s evropskou směrnicí 2012/19/EU, která se týká elektrických a elektronických spotřebičů (waste electrical and electronic equipment - WEEE). Tato směrnice udává rámec pro zpětný odběr a recyklaci v celé EU.

Obal Vašeho spotřebiče byl vyroben pouze za použití materiálů striktně zaručujících účinnou ochranu spotřebiče během přepravy. Tyto materiály jsou 100% recyklovatelné, proto zmírňují dopad na životní prostředí. Pokud budete dbát následujících doporučení, můžete také Vy sami přispět k ochraně životního prostředí.

- Nepotřebné obalové materiály odevzdejte k recyklaci do příslušného recyklačního kontejneru.
- Před likvidací vysloužilého spotřebiče se ujistěte, že již nemůže být použit. Pro zjištění nejbližšího recyklačního střediska k likvidaci Vašeho spotřebiče kontaktujte místní úřad.
- Použitý olej nevylévejte do dřezu. Sbírejte jej do uzavřených nádob a posléze odevzdejte do příslušného střediska nebo jej případně umístěte do odpadkového koše (není to nejlepší řešení, jelikož odpad bude odvezen na skládku, nicméně tak zabráníte kontaminaci podzemní vody).

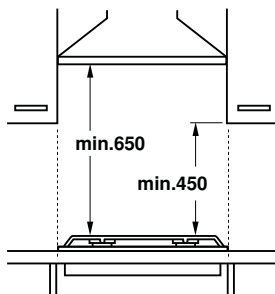
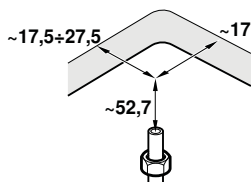
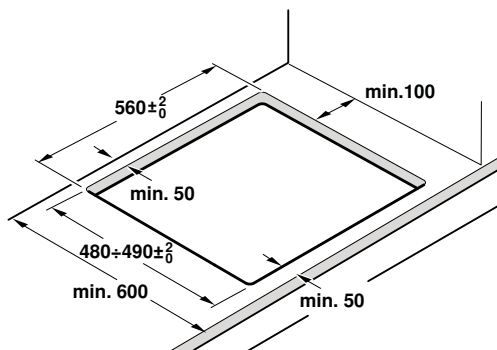
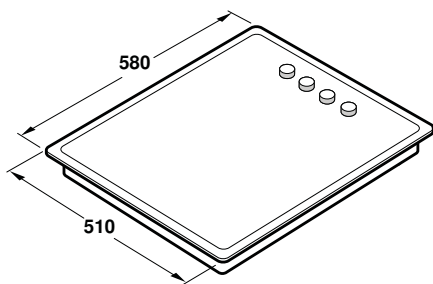
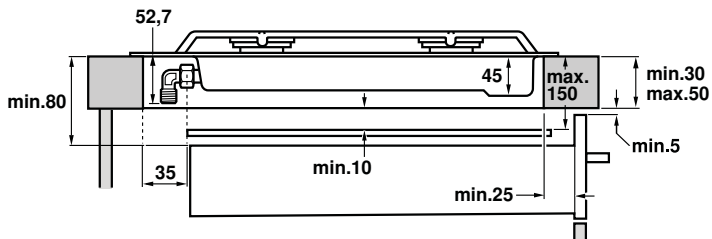
**CZ** Montážní návod**1****2**

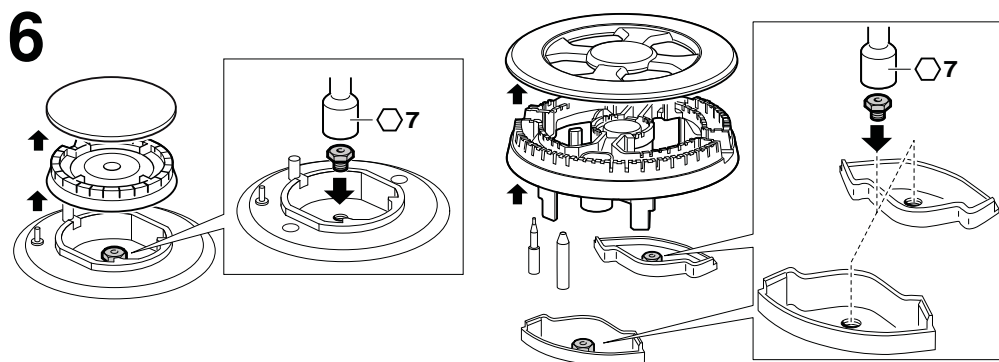
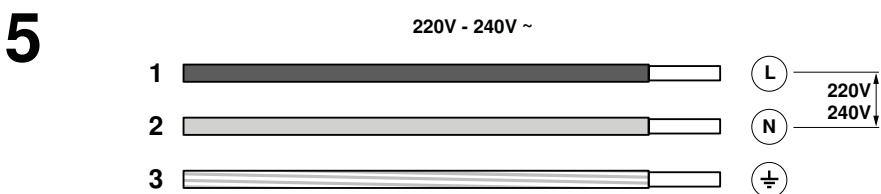
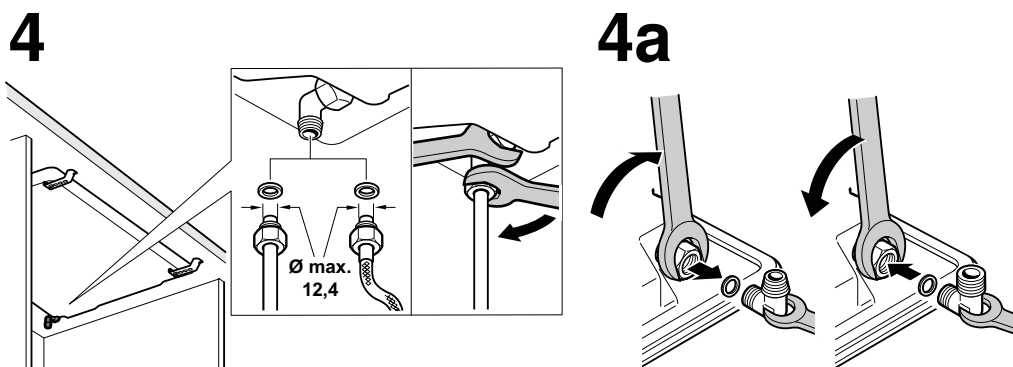
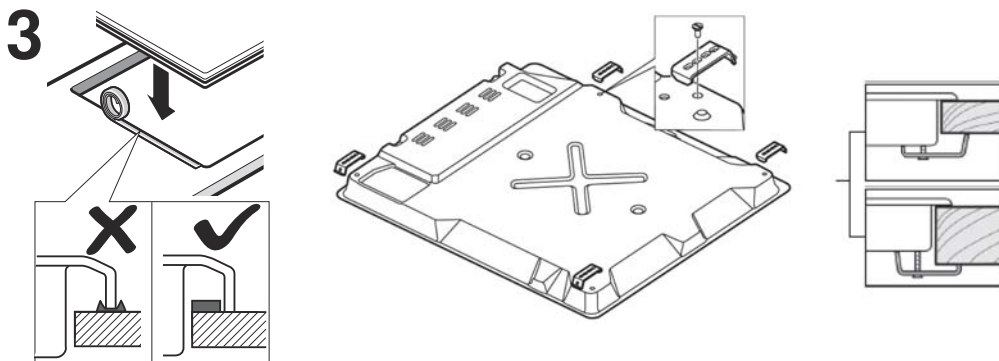



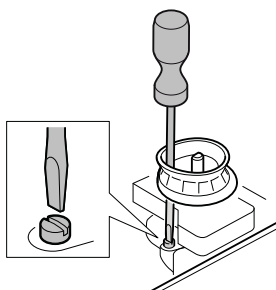
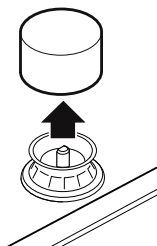

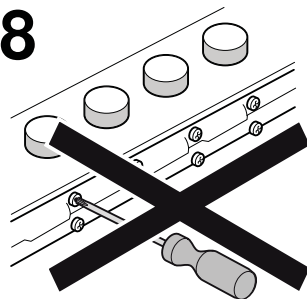

7



8



Tabulka I

	gas	mbar		Qn (kW)	m ³ /h	g/h		Qr (Kw)
	G20	20	72	1	0,095	-	30	≤ 0,33
	G20	25	68	1	0,095	-	30	≤ 0,33
	G25	20	73	1	0,111	-	30	≤ 0,33
	G25	25	72	1	0,111	-	30	≤ 0,33
	G25.1	25	72	1	0,111	-	30	≤ 0,33
	G30	29	50	1	-	73	30	≤ 0,33
	G30	37	48	1	-	73	30	≤ 0,45
	G30	50	43	1	-	73	26	≤ 0,33
	G31	37	50	1	-	71	30	≤ 0,33
	G20	20	100	1,75	0,167	-	32	≤ 0,35
	G20	25	91	1,75	0,167	-	32	≤ 0,35
	G25	20	100	1,75	0,194	-	32	≤ 0,35
	G25	25	98	1,75	0,194	-	32	≤ 0,35
	G25.1	25	98	1,75	0,194	-	32	≤ 0,35
	G30	29	67	1,75	-	127	32	≤ 0,41
	G30	37	63	1,75	-	127	32	≤ 0,5
	G30	50	58	1,75	-	127	29	≤ 0,41
	G31	37	67	1,75	-	125	32	≤ 0,41
	G20	20	115	3	0,286	-	39	≤ 0,5
	G20	25	110	3	0,286	-	39	≤ 0,5
	G25	20	132	3	0,333	-	39	≤ 0,5
	G25	25	128	3	0,333	-	39	≤ 0,5
	G25.1	25	128	3	0,333	-	39	≤ 0,5
	G30	29	85	3	-	218	39	≤ 0,6
	G30	37	82	3	-	218	39	≤ 0,8
	G30	50	74	3	-	218	35	≤ 0,6
	G31	37	85	3	-	214	39	≤ 0,6
	G20	20	103	3,3	0,314	-	61	≤ 1,55
	G20	25	95	3,3	0,314	-	61	≤ 1,55
	G25	20	109	3,3	0,366	-	61	≤ 1,55
	G25	25	104	3,3	0,366	-	61	≤ 1,55
	G25.1	25	104	3,3	0,366	-	61	≤ 1,55
	G30	29	68	3,3	-	240	61	≤ 1,55
	G30	37	62	3,3	-	240	61	≤ 1,75
	G30	50	60	3,3	-	240	55	≤ 1,55
	G31	37	68	3,3	-	236	61	≤ 1,55

Tabulka II

	G20/20	G20/25	G25/20	G25/25	G25.1/25	G30/29	G30/37	G30/50	G31/37
G20/20	-	D	D	D	D	A	A	C	A
G20/25	D	-	D	D	D	A	A	C	A
G25/20	D	D	-	D	D	A	A	C	A
G25/25	D	D	D	-	D	A	A	C	A
G25.1/25	D	D	D	D	-	A	A	C	A
G30/29	B	B	B	B	B	-	D	C	D
G30/37	B	B	B	B	B	D	-	C	D
G30/50	C	C	C	C	C	C	C	-	C
G31/37	B	B	B	B	B	D	D	C	-

G20, G20/G25

Zemní plyn, Gaz naturel, Erdgas H, Ergas E, Naturgas, Gas natural, Maakaasu, Gaz naturel Lacq, Natural gas, Φυσικό αέριο, Gas naturale/Gas metano, Gás Natural, Zemný plyn, Zemeljski plin

G25

Aardgas, Gaz naturel, zemní plyn LL, Gaz naturel Groningue

G30/G31, G30, G31

Tekutý plyn, Butaan/Propan, Butano/Propano, Butan/Propan, Flüssiggas B/P, F-Gas, Butaani/Propani, Butane/Propane, Υγραέριο μετάνιο / Προπάνιο, GPL, Bután/Propan

G110

Průmyslově vyráběný plyn, svítíplyn, Bygas, Gas manufacturado

CZ

Bezpečnostní pokyny

Před instalací a použitím spotřebiče si přečtěte návod k použití. Obrázky v tomto návodu jsou pouze orientační.

Pokud nebudete dodržovat nařízení v této příručce, tak je výrobce zproštěn jakékoli zodpovědnosti.

Tento spotřebič může být používán pouze na dostatečně odvětrávaném místě. Spotřebič nesmí být napojen na komín nebo na zařízení pro odvod spalin.

Veškerou instalaci, seřízení a přestavbu na jiný druh plynu smí provádět pouze autorizovaný odborník se zohledněním právě platných ustanovení a zákonných předpisů, jakož i předpisů místních dodavatelů elektrického proudu a plynu. Zvláštní pozornost musí být věnována platným ustanovením a předpisům týkajícím se odvětrávání. V případě přestavby na jiný druh plynu Vám doporučujeme se obrátit na zákaznický servis.

Tento spotřebič byl navržen výhradně pro použití v soukromých domácnostech; komerční nebo průmyslové použití není povoleno. Tento spotřebič nesmí být instalován na jachtách nebo v obytných přívěsech. Záruka platí pouze tehdy, pokud spotřebič slouží výhradně k zamýšlenému účelu.

Před instalací spotřebiče zkontrolujte, zda jsou nastavení spotřebiče uvedena na typovém štítku (druh a tlak plynu, jmenovitý výkon, napětí) kompatibilní s místními podmínkami.

Před prováděním jakýchkoliv prací odpojte přívod elektrického proudu a plynu.

Sítový kabel musí být dobře připevněn na vestavný nábytek tak, aby nemohl přijít do kontaktu s horkými částmi pečicí trouby nebo varné desky.

Elektrické spotřebiče musí být vždy uzemněné.

Neprovádějte žádné práce uvnitř spotřebiče. Případně volejte náš zákaznický servis.

Před montáží

Tento spotřebič odpovídá třídě 3 dle EN 30-1-1 pro plynové spotřebiče: vestavné spotřebiče.

Nábytek, do kterého má být spotřebič vestaven musí být dostatečně připevněn a stabilní.

Nábytek nacházející se vedle spotřebiče, jehož povrch a lepidlo, kterým je slepený, nesmí být z hořlavých materiálů a musí být žáruvzdorný.

Tento spotřebič nesmí být vestaven nad chladničky, pračky, myčky na nádobí nebo do podobných spotřebičů.

Pokud instalujete varnou desku nad pečicí troubou, tak musí být trouba vybavena nuceným odvětráváním. Zkontrolujte rozměry pečicí trouby v příručce k instalaci. V případě montáže odsavače par musí být odsavač par instalován dle montážního návodu a vždy musí být dodržen minimální vertikální odstup k varné desce (obr.1).

Příprava kuchyňského nábytku (obr. 1-2)

Vyřízněte do pracovní desky otvor o požadovaných rozměrech.

Rezné plochy pracovních desek ze dřeva natřete speciálním lepidlem, abyste je chránili před vlhkostí.

Mezipatra

Pokud nebude pod varnou desku instalována žádná pečicí trouba a její spodní strana zůstane přístupná, musíte dodržet následující:

- Je předepsána montáž mezipatra pod varné desky s elektrickými plotnami nebo hořáky na wok.
- Doporučujeme Vám montáž mezipatra pod plynové hořáky bez hořáků na wok, abyste navázali kontakt se zahřátou spodní stranou varné desky.

Výška vestavy: 10 mm od spodní strany varné desky.

Materiál mezipatra: nehořlavý materiál, jako např. kov nebo překližka.

Vestava spotřebiče (obr. 3)

Upozornění: při montáži varné desky noste ochranné rukavice.

Lepící těsnění zabrání prosakování. Nalepte ho na pracovní plochu okolo existujícího vestavného otvoru. Musí být nalepeno na okraj vyřiznuté oblasti.

K připevnění spotřebiče k vestavnému nábytku:

1. Ze sáčku s příslušenstvím vyndejte svorky a namontujte je v dané pozici tak, aby jimi šlo volně otáčet.
2. Varnou desku vycentrujte.
Tlačte okraje tak dlouho dolů, dokud zcela nepřilehnou.
3. Otočte svorky a pevně je přitáhněte.
Pozice svorek závisí na tloušťce povrchu pracovní desky.
Spotřebič nesmí být na pracovní desku přilepen silikonem.

Demontáž varné desky

Odpojte spotřebič od elektrického proudu a plynu. Uvolněte svorky a postupujte jako při vestavbě, ale v opačném pořadí.

Plynová přípojka (obr. 4)

Plynová přípojka musí být provedena takovým způsobem, aby byl uzavírací ventil přístupný.

Na konci vstupní trubky vedoucí k plynové varné desce se nachází 1/2" (20,955 mm) závit. Tento závit umožňuje:

- připojení napevno
- připojení pomocí kovové hadice (délka min. 1 m - max. 3 m).

Mezi výstup sběrného potrubí a plynovou přípojku namontujte těsnění (034308), které je součástí dodávky. Tato hadice nesmí přijít do kontaktu s pohyblivými částmi vestavné jednotky (např. se zásuvkou) nebo nesmí být vedena otvory, které by se mohly uzavřít.

Během napojení jakéhokoli druhu **se nesmí otáčet nebo obracet koleno**, a tím být uvedeno do jiné pozice, než jak je dodáváno z výroby.

Pokud chcete vytvořit válcovitou přípojku, nahradte od výrobce instalované koleno kolenem ze sáčku s příslušenstvím. Obr. 4a.

Nezapomeňte mezi ně vložit těsnění.

⚠ Nebezpečí úniku plynu!

Po dokončení prací v místě připojení vždy ověřte těsnost.

Výrobce nepřebírá žádnou zodpovědnost za únik plynu v místě připojení, se kterým se předtím manipulovalo.

Elektrická přípojka (obr. 5)

Spotřebič patří k typu "Y": přívodní kabel nesmí vyměňovat uživatel, ale pouze zákaznický servis. Musí být zohledněn nejen typ kabelu, ale také minimální průřez.

Varné desky jsou dodávány s přívodním kabelem se zástrčkou nebo bez zástrčky.

Spotřebiče vybavené zástrčkou mohou být připojeny pouze do předpisově instalované a uzemněné zásuvky.

Je třeba instalovat všepólový dělicí spínač s minimálním odstupem kontaktů 3 mm (kromě připojení na volně přístupnou zásuvku).

Přestavba na jiný druh plynu

Pokud to dovolují platná ustanovení příslušné země, může být tento spotřebič přestavěn na jiný druh plynu (viz typový štítek). Díly potřebné pro přestavbu jsou součástí dodávané sady pro přestavbu (podle modelu) nebo je můžete objednat přes zákaznický servis.

DŮLEŽITÉ: nálepku s přestavěným druhem plynu umístěte v blízkosti typového štítku.

Musíte postupovat následovně:

A) Výměna trysek hořáků (obr. 6)

1. Sundejte rošty, kryty hořáků a rozdělovače.
2. Vyměňte trysky pomocí klíče dodaného přes náš zákaznický servis pod číslem výrobku 340847 (pro dvojité hořáky a tříplamenové hořáky pod číslem výrobku 340808), viz tabulka I. Přitom dávejte obzvláště pozor na to, aby se tryska při vyšroubování nebo upevňování na hořák nezlomila.

Ujistěte se, že jste je utáhli až na doraz, aby bylo zajištěno utěsnění.

U těchto hořáků se nemusí provádět nastavení primárního vzduchu.

3. Namontujte rozdělovače a kryty hořáků na odpovídající varné zóny. Kromě toho správně nasadte rošty.

B) Nastavení plynového kohoutku (obr. 7):

1. Otočte ovládacím kolíkem na nejnižší stupeň.
2. Sejměte ovládací kolíky plynových kohoutků. Uvidíte těsnění kolíků z flexibilní gumy. Odsuňte ho pomocí špičky šroubováku na stranu, abyste se dostali k nastavovacímu šroubu plynového kohoutku.

Těsnění kolíků nikdy nevyjímajte. Pro bezchybný provoz spotřebiče jsou těsnění nezbytná, neboť zabraňují vniknutí tekutin a nečistot do vnitřní části spotřebiče.

3. Minimální přívod plynu nastavíte tak, že pomocí plochého šroubováku otočíte bypass - šrouby.
- Podle druhu plynu, na který přestavujete (viz tabulka II), musíte postupovat následovně:

A: Zcela utáhněte bypass - šrouby.

B: Povolte bypass - šrouby, až dosáhnete správného úniku plynu z hořáků.

C: Bypass - šrouby smí vyměnit pouze autorizovaný odborník.

D: Neprovádějte na bypass - šroubech žádné změny.

Ujistěte se, že hořák při výměně ovládacího kolíku od nejvyššího po nejnižší stupeň nezhasíná a nestahuje se.

Pokud byste se nemohli k bypass - šroubům dostat, vymontujte miskou na zachytávání tuku, která je sešroubovaná se zbytkem varné desky. Při demontáži postupujte následovně:

1. Vyměňte všechny rošty, kryty hořáků, rozdělovače a ovládací kolíky.
2. Povolte šrouby na hořácích.
3. V případě montáže postupujte v opačném pořadí jako při demontáži.

Nikdy nedemontujte hřídel plynového kohoutku (obr. 8).

V případě poruchy vyměňte celé plynové kohoutky.

Informace v případě plynových desek pro domácnost	zóna	Hodnota	Jednotka
Značka		BOSCH	
Model		PBH6B5B60	
Typ varné desky		plynová (nerez)	
Počet plynových hořáků		4	Ks
Energetická účinnost na plynový hořák	levá přední	55	%
	levá zadní	55	%
	prostřední		
	pravá zadní	55	%
	pravá přední	55	%
Energetická účinnost plynové varné desky		55	%

Tabulka povinných informací pro domácnost: (V smyslu ekodizajn Nařízení Komise č 66/2014, čl.2.3.)

Ujištění dovozce o vydání prohlášení o shodě

Vážení zákazníku,

dle § 13, odst.5 zákona č.22/97 Sb. Vás ujišťujeme, že na všechny výrobky distribuované společností BSH domácí spotřebiče s.r.o. naším obchodním partnerům bylo vydáno prohlášení o shodě ve smyslu zákona č. 22/97 Sb. a příslušných nařízení vlády.

Toto ujištění dovozce o vydání prohlášení o shodě se vztahuje na všechny výrobky včetně plynových spotřebičů, které jsou obsaženy v aktuálním ceníku firmy BSH domácí spotřebiče s.r.o.

Prohlášení o hygienické nezávadnosti výrobků

Všechny výrobky distribuované společností BSH domácí spotřebiče s.r.o. a přicházející do styku s potravinami splňují požadavky o hygienické nezávadnosti dle zákona č.258/2000 Sb., vyhlášky 38/2001 Sb. Toto prohlášení se vztahuje na všechny výrobky přicházející do styku s potravinami uvedené v aktuálním ceníku firmy BSH domácí spotřebiče s.r.o.

Záruční podmínky

Na tento uvedený výrobek je poskytována záruční lhůta 24 měsíců (ode dne prodeje).

Základním průkazem práv spotřebitele ve smyslu Občanského zákoníku je pořizovací doklad (paragon, faktura, leasingová smlouva ap.). Pokud byl při prodeji vydán záruční list, je tento součástí výrobku s výrobním číslem uvedeným na přední straně tohoto záručního listu. Zejména v případech delší než zákonné záruční lhůty je proto záruční list jediným průkazním dokladem práv uživatele pro uznání prodloužené záruky. Ve vlastním zájmu ho proto uschovejte. Nedílnou součástí záručního listu je doklad o pořízení (paragon, faktura, leasingová smlouva apod.) Pro případ prodloužené záruční lhůty z důvodu dříve provedených oprav je nutno předložit i opravní listy z těchto oprav.

Bezplatný záruční servis je možno poskytnout jen v případě předložení pořizovacího dokladu nebo v případě prodloužené záruky i vyplněného záručního listu (musí obsahovat druh spotřebiče, typové označení, výrobní číslo, datum prodeje a označení prodávajícího v souladu s § 620 odst. 3 Občanského zákoníku). Záruční list vyplňuje prodejce a je v zájmu spotřebitele zkontrolovat správnost a úplnost uvedených údajů. Záruční list je platný pouze v originálu, na kopie nebude brán zřetel.

Záruční oprava se vztahuje výhradně na závady, které vzniknou průkazně v době platné záruční lhůty, a to vadou materiálu nebo výrobní vadou. Takto vzniklé závady je oprávněn odstranit pouze autorizovaný servis. Uplatnit záruku může spotřebitel u autorizovaného servisu nebo v prodejně, kde byl spotřebič zakoupen. Zvolí-li spotřebitel jiný, než nejbližší autorizovaný servis, bude na něm, aby nesl v souvislosti s tím zvýšené náklady.

Ze záručních oprav jsou vyloučeny zejména tyto případy:

- výrobek byl instalován nebo používán v rozporu s návodem k obsluze, příp. s návodem na montáž
- údaje na záručním listu nebo dokladu o zakoupení se liší od údajů na výrobním štítku spotřebiče
- při chybějícím nebo poškozeném výrobním štítku spotřebiče
- je-li výrobek používán k jinému než výrobcem stanovenému účelu - spotřebič je určen k používání v domácnosti.
- záruka neplatí, je-li výrobek používán k profesionálním nebo komerčním účelům
- mechanické poškození (závady vzniklé při přepravě)
- poškození vzniklá nepozorností, živelnou pohromou nebo jinými vnějšími vlivy (např. vyšším napětím v elektrorozvodné síti, extrémně tvrdou vodou apod.)
- neodborným zásahem, nepovolenými konstrukčními změnami nebo opravou provedenou neoprávněnou osobou
- běžná údržba nebo čištění, instalace, programování, kontrola parametrů výrobku
- opotřebením vniklé používáním spotřebiče

Rozšířená záruka nad rámec zákona

U spotřebičů (pračky, myčky) sériově vybavených systémem Aqua-Stop (patent fy BSH) je výrobcem poskytnuta záruka na škody způsobené chybou tohoto systému. Na tyto škody poskytneme náhradu soukromému spotřebiteli a to po celou dobu životnosti spotřebiče.

Upozornění pro prodejce

Prodejce je povinen dát zákazníkovi platný prodejní doklad, kde bude uvedeno datum prodeje a označení spotřebiče a na požádání zákazníka je povinen vystavit správně a úplně vyplněný záruční list v den prodeje výrobku. Při případné předprodejní reklamaci je třeba předložit řádně vyplněný reklamační protokol.

„Spotřebič není určený pro používání osobami (včetně dětí) se sníženými fyzickými, smyslovými a nebo mentálními schopnostmi, a nebo s nedostatkem zkušeností a vědomostí, pokud jim osoba zodpovědná za jejich bezpečnost neposkytne dohled a nebo je nepoučila o používání spotřebiče.“

Kontakt na servis domácích spotřebičů BOSCH

BSH domácí spotřebiče, s.r.o.

Pekařská 695/10b

155 00 Praha 5

tel.: +420 251 095 546

email: opravy@bshg.com

Objednávky příslušenství a náhradních dílů

email: dily@bshg.com

Aktuální informace o servisu naleznete na internetových stránkách
www.bosch-home.com/cz.

Zde máte také možnost sjednat opravu pomocí online formuláře.

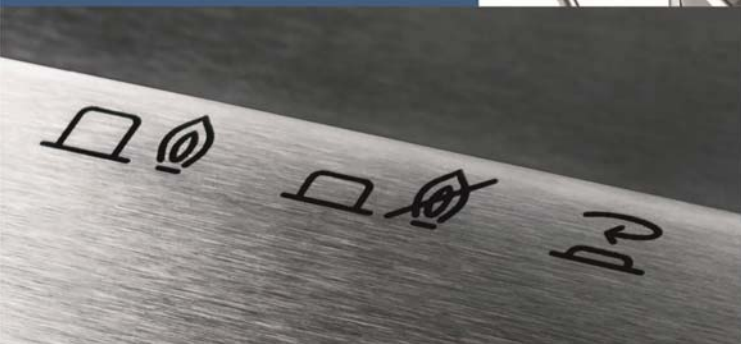

Vstavaná plynová doska s ovládaním PBH6B5B60



BOSCH

[sk] Návod na použitie

PBP6B...

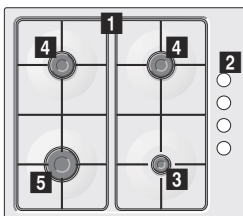

PBC6B...

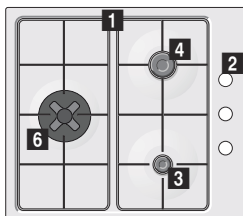

PBH6B...

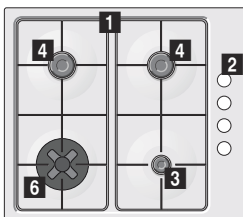

-
- 1** Rošty pod hrnce
 - 2** Ovládacie gombíky
 - 3** Úsporný horák (až 1 kW)
 - 4** Stredne silný horák (až 1,75 kW)
 - 5** Silný horák (až 3 kW)
 - 6** Mini rošt pod WOK nádoby (až 3,3 kW)

Obsah

 Použitie podľa určenia	3
 Dôležité bezpečnostné pokyny	4
 Zoznámenie sa so spotrebičom	5
Príslušenstvo	5
 Plynové horáky	6
Manuálne zapnutie	6
Automatické zapalovanie	6
Bezpečnostný systém	6
Vypnutie horáka	6
Úroveň výkonu	6
Varovanie	6
Odporúčania šéfkuchára	7
 Riad	7
Vhodný riad	7
Obsluha spotrebiča	7
 Čistenie a údržba	8
Čistenie	8
Údržba	8
 Čo robiť v prípade poruchy?	9
 Zákaznícky servis	10
Záručné podmienky	10
 Ochrana životného prostredia	10
Ekologická likvidácia spotrebiča	10

Doplňujúce informácie o výrobkoch, príslušenstve, náhradných dieloch a službách môžete nájsť na www.bosch-home.com/sk.

Použitie podľa určenia

Pozorne si prečítajte tento návod na použitie spotrebiča. Iba tak môžete Váš spotrebič bezpečne a správne obsluhovať. Návod na použitie spotrebiča a inštaláciu spotrebiča si nechajte pre prípadného ďalšieho majiteľa.

Výrobca nezodpovedá za škody spôsobené nedodržaním pokynov a varovaní obsiahnutých v tomto návode na použitia spotrebiča.

Obrázky v tomto návode na použitie spotrebiča slúžia iba pre Vašu orientáciu.

Dokiaľ spotrebič nebude riadne namontovaný, neodstraňujte jeho ochranný obal. Ak bol spotrebič pri preprave poškodený, nepripojujte ho do siete. Kontaktujte náš zákaznícky servis.

Tento spotrebič je zaradený do triedy 3. typu podľa európskej normy EN 30-1-1 pre varné spotrebiče pre domácnosť na plynové palivá.

Predtým, ako varnú dosku namontujete, ubezpečte sa, že ju budete montovať podľa montážnych pokynov.

Spotrebič nie je možné namontovať na jachte alebo v karaváne.

Spotrebič musí byť použitý iba v dobre vetraných priestoroch.

Spotrebič nie je určený pre prevádzku s externým časovačom alebo diaľkovým ovládačom.

Všetky činnosti spojené s montážou a ovládaním a nastavovaním na iné typy plynu musia byť vykonávané odborníkom, pri splnení všetkých platných predpisov, noriem a špecifikácií miestnych dodávateľov plynu a elektrického prúdu. Obzvlášť je nutné dbať na predpisy o vetraní.

Tento spotrebič je z výroby nastavený na typ plynu uvedený na typovom štítku. Ak je potrebné typ plynu zmeniť, dbajte na pokyny uvedené v montážnom návode. Pre zmenu typu plynu Vám odporúčame kontaktovať náš zákaznícky servis.

Tento spotrebič je určený výhradne iba pre domáce použitie, komerčné použitie je vylúčené. Spotrebič je určený iba pre varenie, nie je určený pre vykurovanie miestnosti.

Záruka na spotrebič bude platná iba vtedy, ak je spotrebič používaný na jeho navrhnutý účel.

Tento spotrebič je určený pre použitie v najvyššej povolenej nadmorskej výške 2000 m.

Spotrebič majte behom prevádzky neustále pod dozorom.

Nepoužívajte pokrievky ani ochranné zábrany pred deťmi, ktoré nie sú odporúčané výrobcom varnej dosky. Tieto zábrany by mohli spôsobiť úraz z dôvodu prehriatia, vznietenia alebo odlomenia častí materiálu.

Deti staršie ako 8 rokov a osoby so zníženými fyzickými, zmyslovými alebo mentálnymi schopnosťami alebo osoby s nedostatkom skúseností alebo vedomostí môžu spotrebič používať iba pod dohľadom zodpovednej osoby, alebo ak boli poučené o jeho bezpečnom použití a spojených rizikách.

Deti si so spotrebičom nesmú hrať. Čistenie a užívateľskú údržbu nesmú robiť deti bez dozoru.

Dôležité bezpečnostné pokyny

Varovanie – Nebezpečenstvo výbuchu!

Nahromadenie nespáleného plynu v uzatvorenom priestore nesie riziko požiaru. Nevystavujte spotrebič prievanu. Prievan môže sfúknuť plameň z horákov. Pozorne si prečítajte návod na použitie a varovanie týkajúce sa prevádzky plynových horákov.

Varovanie – Nebezpečenstvo otravy!

Behom použitia spotrebiča sa kuchynský priestor zohreje, vlhne a tvoria sa v ňom spaliny. Dbajte na to, aby kuchynský priestor bol dobre vetraný, obzvlášť behom použitia varnej dosky: buď nechajte pootvorený otvor za účelom prirodzeného vetrania alebo namontujte vetrací systém (digester). Intenzívna doba použitia spotrebiča môže vyžadovať doplnkové alebo účinnejšie vetranie: otvorte okno alebo zvýšte výkon vetracieho systému.

Varovanie – Nebezpečenstvo popálenia!

- Varné zóny a rám varnej dosky sa behom prevádzky veľmi zohrievajú. Nikdy sa rozpálených povrchov nedotýkajte. Zabráňte kontaktu so spotrebičom deťom mladším ako 8 rokov.
- Ak fľaša so skvapalneným plynom nie je postavená rovno, môže dôjsť k úniku propan-butánu do spotrebiča. Z horákov môžu teda unikať intenzívne prchavé plamene. Môže dôjsť k poškodeniu súčiastok alebo po čase k nekontrolovanému úniku plynu. Obidve tieto poruchy môžu spôsobiť popálenie. Vždy stavajte fľaše so skvapalneným plynom do zvislej pozície.

Varovanie - Nebezpečenstvo požiaru!

- Varné zóny sú veľmi horúce. Na varnú dosku nikdy nepokladajte horľavé predmety. Na varnej doske žiadne predmety neskladujte.
- Neskladujte pod ani v blízkosti tohto domáceho spotrebiča žieraviny, výrobky produkujúce výpary, horľavé materiály alebo výrobky, ktoré nie sú potravinami.

- Horúci olej a tuk sa rýchle vznieta. Horúci olej a tuk nikdy nenechávajú bez dozoru. V prípade vzplanutia oleja alebo tuku, oheň nikdy nehaste vodou. Vypnite varnú zónu a plamene opatrne uduste pokrievkou.

⚠ Varovanie – Nebezpečenstvo poranenia!

- Poškodené hrnce alebo hrnce, ktoré nemajú správnu veľkosť, presahujú okraj varnej dosky alebo nie sú správne na varnej doske umiestnené, môžu spôsobiť vážne poranenia. Dbajte na odporúčania a varovania vzťahujúce sa pre používaný riad.
- V prípade poruchy vypnite prípojku spotrebiča k plynu a elektrickému prúdu. V prípade nutnosti opravy kontaktujte náš zákaznícky servis.
- Nepokúšajte sa manipulovať s vnútorným priestorom spotrebiča. Ak je to nutné, kontaktujte náš zákaznícky servis.
- Ak sa niektorý ovládací gombík neotáča, nesnažte sa ho otočiť silou. Bez meškania kontaktujte náš zákaznícky servis, aby odborník zo servisu mohol gombík opraviť alebo nahradiť.

⚠ Varovanie – Nebezpečenstvo úrazu elektrickým prúdom!

Pre čistenie spotrebiča nepoužívajte parné čističe.

👁 Zoznámene sa so spotrebičom

V prehľade tohto modelu nájdete typ Vášho spotrebiča a výkony jednotlivých horákov.

→ strana 2

Príslušenstvo

Nasledujúce príslušenstvo si môžete dokúpiť v našom zákazníckom servise.

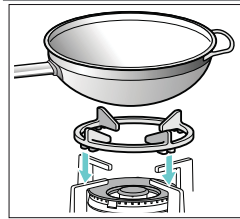

Dodatočný rošt pre WOK nádoby

Iba pre použitie s nádobami s vyklenutým dnom na horáky WOK.

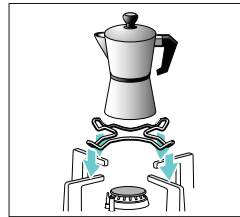

Dodatočný rošt pre kávovary

Iba pre použitie na najmenšom horáku pre nádoby, ktoré majú dno v priemere menšie ako 12 cm.

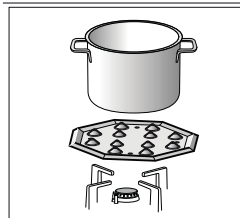

Varná zóna pre mierne varenie

Toto príslušenstvo je navrhnuté pre uchovávanie redukovaného tepla pri nastavení najnižšieho výkonu. Umiestnite toto príslušenstvo na rošt na kuželi smerom hore, nikdy nie priamo na horák. Varnú nádobu postavte do stredu tohto príslušenstva.

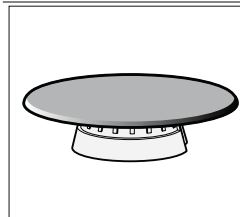

Kryt varnej zóny pre mierne varenie

Horák špeciálne navrhnutý pre varenie na najnižšom výkone. Pre jeho použitie odstráňte úsporný horák a nahraďte ho uzáverom varnej zóny pre mierne varenie.

Kód výrobku

HEZ298108 Dodatočný rošt pod WOK nádoby: liatina (3,3 kW)

HEZ298110 Dodatočný rošt pod WOK nádoby: smaltovaná oceľ

HEZ298114 Dodatočný rošt pre kávovar

HEZ298105 Varná zóna pre mierne varenie

HEZ298104 Kryt varnej zóny pre mierne varenie

Výrobca nezodpovedá za škody, ktoré sú zapríčinené nepoužitím alebo nesprávnym použitím príslušenstva.

Plynové horáky

Toto sú údaje, podľa ktorých poznáte, ktorý horák je ovládaný konkrétnym ovládacím gombíkom.

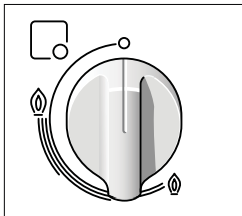

Aby spotrebič správne fungoval, je nutné sa presvedčiť, že všetky horáky a aj rošty sú správne nainštalované. Kryty horákov medzi sebou neprehadzujte.

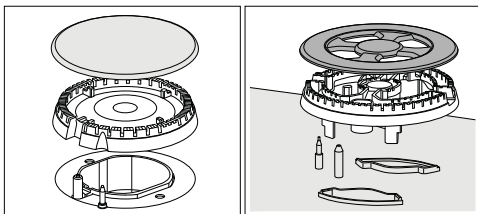

Manuálne zapnutie

1. Stlačte ovládací gombík vybraného horáka a otočte ním proti smeru hodinových ručičiek do požadovanej polohy.
2. Použite akýkoľvek druh zapaľovača alebo plameňa (zapaľovač na cigarety, zápalky atď.) a priblížte plameň k horáku.

Automatické zapaľovanie

Ak sa Vaša varná zóna disponuje automatickým zapaľovaním (zapaľovacia sviečka):

1. Stlačte ovládací gombík vybraného horáka a otočte ním proti smeru hodinových ručičiek do úrovne maximálneho výkonu. Zatiaľ čo je ovládací gombík stláčaný, všetky horáky produkujú iskry. Plameň sa zapáli.
2. Uvoľnite ovládací gombík.
3. Otočte ovládací gombík do požadovanej pozície.

Ak sa Vám to nedarí, otočte ovládacím gombíkom do polohy „vypnuté“ a zopakujte postup znova. Teraz stlačte a držte ovládací gombík dlhšiu dobu (až 10 sekúnd).

Varovanie - Nebezpečenstvo výbuchu!

Ak sa po 15 sekundách plameň nezapáli, vypnite horák a otvorte najbližšie okno alebo dvere. Vyčkajte s ďalším pokusom o zapnutie horáka aspoň minútu.

Bezpečnostný systém

Vaša varná doska je vybavená bezpečnostným systémom (termočlánok), ktorý preruší prívod plynu, hneď ako dôjde k náhodnému zapnutiu horákov.

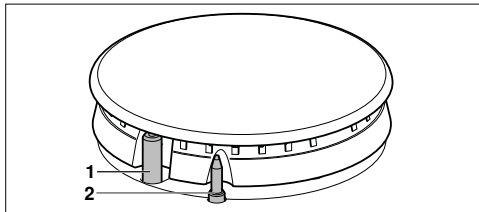

- 1 zapaľovacia sviečka
- 2 termočlánok

Pre zabezpečenie toho, že bude zariadenie správne fungovať:



1. Zapnite horák obvyklým spôsobom.
2. Bez toho, aby ste uvoľňovali ovládací gombík, stlačte ho a držte po dobu 4 sekúnd po zapálení plameňa.

Vypnutie horáka

Otočte zodpovedajúcim ovládacím gombíkom v smere hodinových ručičiek až do nulovej polohy.

Úrovne výkonu

Pre ovládanie výkonu spotrebiča môžete používať moderné ovládacie gombíky, nastaviteľné od najnižšieho po najvyšší výkon.

Nastavenie		Vypnutie ovládacieho gombíka
Silný plameň		Otvorené na maximálny výkon
Mierny plameň		Otvorené na minimálny výkon

Varovanie

Behom prevádzky horáka budete počuť mierne pískanie. To je celkom normálne.

Pri prvom použití je bežné, že horák vydáva mierny zápach. Tento zápach nie je nebezpečný a nejedná sa o poruchu. Zápach bude iba dočasný.

Plameň má občasne oranžové zafarbenie. Je to spôsobené prachom vo vzduchu, rozliatych tekutiní apod.

Ak dôjde k neúmyselnému sfúknutiu plameňa, vypnite horák pomocou ovládacieho gombíka a nesnažte sa ho znova zapáliť po dobu minimálne 1 minúty.

Po niekoľkých sekundách od vypnutia horáka sa ozve zvuk (dunivý zvuk). Nejedná sa o poruchu - znamená to, že už nie je bezpečnostné zariadenie v prevádzke.

Udržujte horáky v čo najčistejšom stave. Ak sú zapaľovače špinavé, nevytvorí sa poriadny plameň. Horáky pravidelne čistite malou nedrôtenou kefkou. Pamätajte, že zapaľovacie sviečky musia byť riadne ošetrované.

Odporúčania šéfkuchára

Horák	Veľmi silný - Silný	Stredný	Mierny
Horák WOK	Varenie, varenie v pare, pečenie hriankov, varenie pokrmov typu paella, ázijské pokrmy (WOK).	Zohrievanie pokrmov a udržiavanie tepla: varené a predvarené pokrmy	
Silný horák	Plátky mäsa, steak, omeleta, smaženie	Ryža, bešamel, ragú	Varenie v pare: ryby, zelenina
Stredne silný horák	Zemiaky varené v pare, čerstvá zelenina, pokrmy z dusenej zeleniny, cestoviny	Zohrievanie pokrmov a udržiavanie tepla, chutné pokrmy z duseného mäsa	
Úsporný horák	Dusené pokrmy, dusené mäso, ryžový nákyp, výroba karamelu	Rozmrazovanie a pomalé varenie: zelenina, ovocie a mrazené výrobky	Rozpúšťanie masla, čokolády, želé

Riad

Vhodný riad

Horák	Minimálny priemer nádoby	Maximálny priemer
Horák WOK	22 cm	- cm
Silný horák	22 cm	26 cm
Stredne silný horák	14 cm	20 cm
Úsporný	12 cm	16 cm

Obsluha spotrebiča

Upozornenie: Pri použití niektorých hrncov či panvic sa môže objaviť dočasná deformácia oceľového povrchu. To je celkom normálne a nemá to žiadny vplyv na funkčnosť spotrebiča.

Nasledujúce odporúčania Vám pomôžu ušetriť energiu a predísť poškodeniu Vášho riadu:

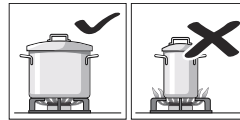

Používajte riad, ktorý svojimi rozmermi korešponduje s rozmerom horáka. Nepoužívajte malé nádoby pre varenie na horákoch s väčším priemerom. Plameň sa nesmie dotýkať bočných stien nádob pre varenie. Nepoužívajte poškodené nádoby, ktoré nemôžete rovnomerne posadiť na horák. Takto posadené nádoby sa môžu prevrátiť. Používajte iba riad s pevným a rovným dnom. Nevarte bez pokrievky a ubezpečte sa, že je pokrievka správne nasadená. Takto sa vyhnete plytvaniu energií.

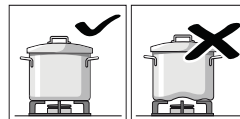

Vždy pokladajte nádobu na stred horáka, nikdy nie na okraj. Nesprávne posadená nádoba sa môže prevrátiť. Nepokladajte veľké nádoby na horáky v blízkosti ovládacích gombíkov. Tieto gombíky sa kvôli vysokým teplotám môžu poškodiť. Umiestnite nádobu na rošt, nikdy ju nepokladajte priamo na horák. Dbajte na správne umiestnenie roštov a krytov horákov predtým, ako začnete spotrebič používať.

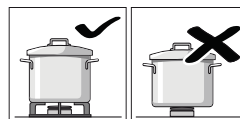
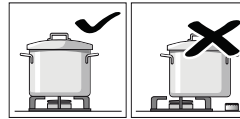
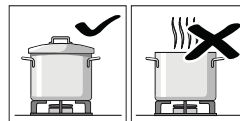

Nádoby na varenie opatrne umiestnite na varnú dosku. Vyhnite sa silným nárazom na horák a nepokladajte na neho extrémne ťažké nádoby.



Čistenie a údržba

Čistenie

Čistenie robte, keď je spotrebič vychladený. Pre čistenie používajte hubku namočenú vo vode s umývacím prostriedkom.

Po každom použití a po vychladnutí očistite povrch častí na horáku. Ak na tomto povrchu zanecháte akékoľvek – či už nepatrné - zvyšky jedla (pečené pokrmy, kvapky tuku atď.), môžu tieto nečistoty stvrdnúť a neskôr ich bude veľmi zložité vyčistiť. Otvory pre vedenie plameňa musia byť čisté, aby nebola narušená funkcia zapalovania.

Pohybom niektorých nádob po roštoch sa môžu na nich zanechať zvyšky kovu.

Očistite horáky a rošty mydlovou vodou a oškrabte ich neodrôtenou kefkou.

Ak sú rošty vybavené gumovými nožičkami, dbajte na to, aby boli tiež čisté. Gumové nožičky sa môžu uvoľniť a rošt by mohol poškrabať varnú dosku.

Horáky a podstavné rošty vždy náležite vysušte. Kvapky vody a vlhké škrvny môžu pri varení poškodiť smaltovaný povrch.

Po vyčistení a vysušení horákov sa ubezpečte, že kryty horákov sú správne nasadené na rozdeľovač.

Varovanie!

Nepoužívajte parné čističe. Tie by mohli varnú dosku poškodiť.

Údržba

Akúkoľvek rozstriedkanú tekutinu vždy bez meškania očistite. Vyhnete sa tak zvýšenému úsiliu, ktoré musíte vynaložiť pri čistení zaschnutých a stvrdnutých nečistôt.

Vzhľadom k pretrvávaniu vysokých teplôt môže dôjsť k zafarbeniu horáka WOK a nehrdzavejúcej zóny (odkvapkávajúcej misky na tuk, okraju horákov). To je celkom bežné. Po každom použití tieto oblasti očistite prostriedkom vhodným na nehrdzavejúce povrchy.

Odporúčame Vám zakúpiť si čistiaci prostriedok prostredníctvom nášho zákazníckeho servisu (kód 464524) a pravidelne ho používať.

Varovanie!

Prostriedok na nehrdzavejúce povrchy sa nemôžu používať na oblasť v okolí kontroliek. Došlo by k zotretiu (vytlačení) symbolov.

Nenechávajte na varnej doske tekutiny obsahujúce kyseliny (napr. citrónovú šťavu, ocot apod.).

? Čo robiť v prípade poruchy?

Niekedy sa dajú niektoré poruchy veľmi jednoducho opraviť. Predtým, ako sa rozhodnete kontaktovať náš zákaznícky servis, prečítajte si prosím nasledujúce rady.

Porucha	Možná príčina	Riešenie
Elektrický systém nefunguje.	Poškodená poistka.	Prekontrolujte poistky v poistkovej skrinke, a ak je poistka poškodená, vymeňte ju.
	Automatická poistka alebo bezpečnostný istič sa vypol.	Prekontrolujte hlavný ovládací panel, či nie je poškodený automatický bezpečnostný vypínač alebo či nie je poškodený istič.
Negunfuje automatické zapalovanie.	Medzi zapalovacou sviečkou a horákom môžu byť prischnuté zvyšky jedla alebo čistiaceho prostriedku.	Priestor medzi zapalovacou sviečkou a horákom musí byť čistý.
	Horáky môžu byť mokré.	Starostlivo vysušte kryty horákov.
	Kryty horákov sú nesprávne nasadené.	Prekontrolujte kryty horákov.
Plameň horáka nie je rovnomerný.	Spotrebič nie je uzemnený, nie je správne napojený alebo uzemňovací kábel je chybný.	Kontaktujte elektrotechnika.
	Súčasti horákov sú nesprávne nasadené.	Ubezpečte sa, či sú všetky súčasti horákov správne nasadené.
Prúd plynu nie je v poriadku alebo neprúdi žiadny plyn.	Plynové vývody horáka sú znečistené.	Vyčistite plynové vývody horáka.
	Vedenie plynu je blokové predradenými bezpečnostnými ventilmi.	Otvorte bezpečnostné ventily.
V kuchyni je cítiť plyn.	Vymeňte plynovú fľašu.	
	Plynový ovládací gombík je v zapnutej polohe.	Vypnite ovládacie gombíky.
	Nesprávne nasadené ovládacie gombíky.	Prekontrolujte, či sú ovládacie gombíky v poriadku.
Horák sa vypne ihneď po uvoľnení ovládacieho gombíka.	Z uzáveru plynovej fľaše môže unikať plyn.	Vypnite prívod plynu, vyvetrajte a bez meškania uveďte autorizovaného elektrotechnika o nutnej kontrole a overení montáže. Nepoužívajte spotrebič, ak si nebudete istí, že nedochádza k úniku plynu v dôsledku montáže alebo samotného spotrebiča.
	Ovládací gombík nebol dostatočne dlho držaný.	Hneď ako zapnete horák, stlačte a držte ovládací gombík o niekoľko sekúnd dlhšie.
	Plynové vývody horáka sú znečistené.	Vyčistite plynové vývody horáka.

Zákaznícky servis

Pred kontaktovaním nášho zákaznickeho servisu si, prosím, pripravte číslo výrobku (E-číslo) a výrobné číslo (FD) konkrétneho spotrebiča. Tieto informácie nájdete na typovom štítku v spodnej časti varnej dosky a na etikete návodu na použitie spotrebiča.

Kontaktné informácie pre všetky štáty nájdete v priloženom zozname zákaznických centier.

Spoločníte sa na profesionalitu výrobcu Vášho spotrebiča. Tak si môžete byť istí, že oprava bude vykonaná školenými servisnými technikmi, ktorí majú k dispozícii originálne náhradné diely práve pre Vaše spotrebiče.

Záručné podmienky

V nepravdepodobnom prípade, že Váš spotrebič bude poškodený alebo nebude spĺňať Vaše očakávania v oblasti akosti, informujte nás, prosím, čo najskôr. Záruka platí iba vtedy, ak nebolo s Vaším spotrebičom manipulované alebo ak nebol nesprávne použitý.

Záručné podmienky týkajúce sa týchto spotrebičov sú striktné stanovené naším zástupcom v krajine, v ktorej ste si spotrebič zakúpili. Podrobnejšie informácie môžete získať u predajcu. Pre uplatnenie záručných náhrad je potrebné preukázať sa dokladom o kúpe spotrebiča (záručným listom).

Vyhradzujeme si právo na zmeny.

Ochrana životného prostredia

Ak sa na typovom štítku nachádza tento symbol , dbajte na nasledujúce pokyny:

Ekologická likvidácia spotrebiča

Likvidujte obalové materiály ekologickým spôsobom.



Tento spotrebič je označený v súlade s európskou smernicou 2012/19/EU, ktorá sa týka elektrických a elektronických spotrebičov (waste electrical and electronic equipment - WEEE). Táto smernica udáva rámec pre spätný odber a recykláciu v celej EÚ.

Obal Vášho spotrebiča bol vyrobený iba s použitím materiálov striktné zabezpečujúcich účinnú ochranu spotrebiča behom prepravy. Tieto materiály sú 100% recyklovateľné, preto zmiernujú dopad na životné prostredie. Ak budete dbať na nasledujúce odporúčania, môžete i Vy sami prispieť k ochrane životného prostredia.

- Nepotrebné obalové materiály odovzdajte na recykláciu do príslušného recyklačného kontajnera.
- Pred likvidáciou vysluženého spotrebiča sa ubezpečte, že už nemôže byť použitý. Pre zistenie najbližšieho recyklačného strediska pre likvidáciu Vášho spotrebiča kontaktujte miestny úrad.
- Použitý olej nevyliievajte do drezu. Zbierajte ho do uzatvorenej nádoby a potom odovzdajte do príslušného strediska alebo ho prípadne umiestnite do odpadkového koša (nie je to najlepším riešením, pretože odpad bude odvezený na skládku, avšak tak zabránite kontaminácii spodnej vody).



sk Montážny návod



1

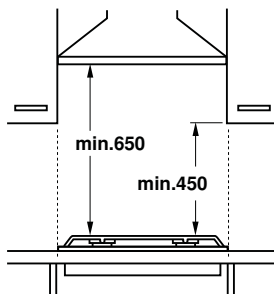
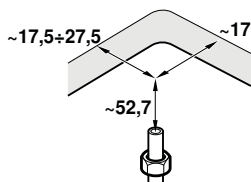
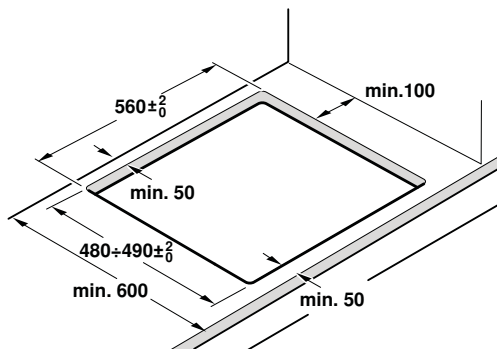
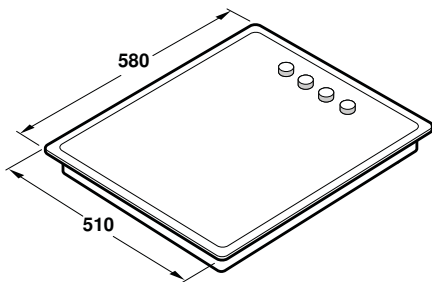

2

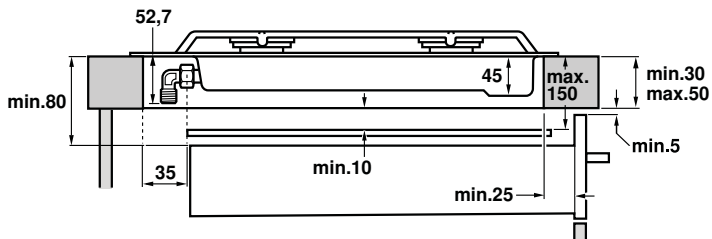

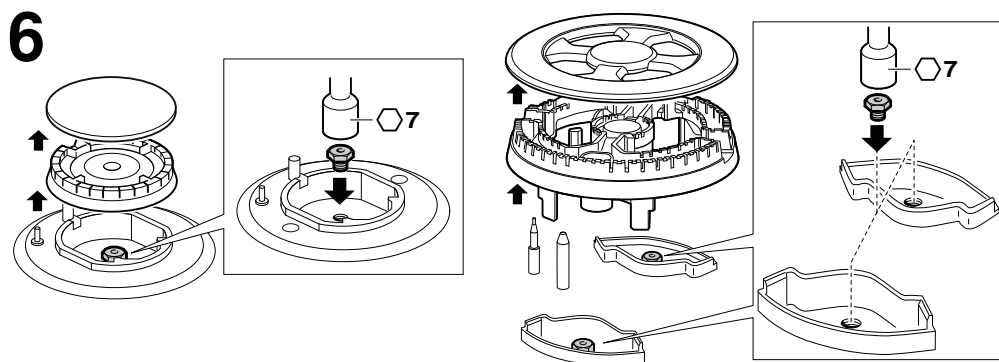
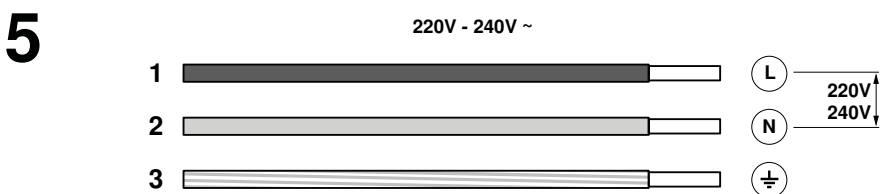
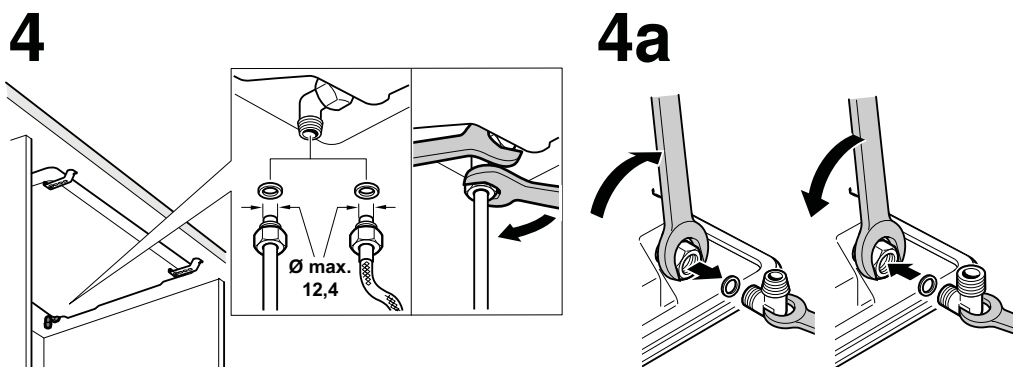
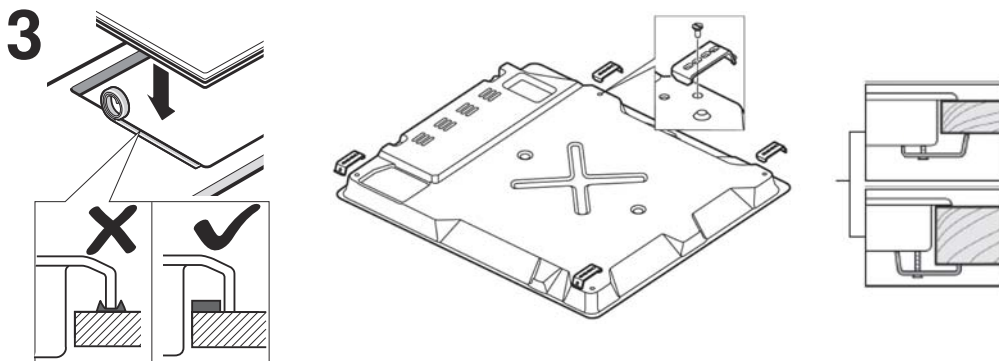



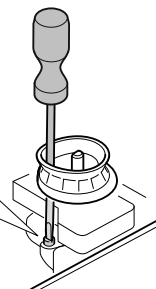
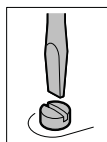
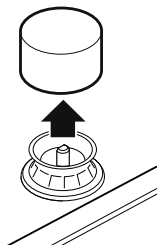

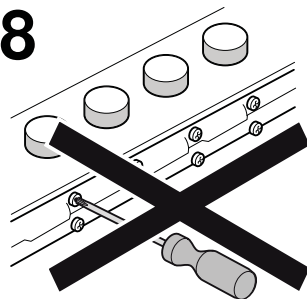

7



8



Tabulka I

	plyn	mbar		Qn (kW)	m ³ /h	g/h		Qr (Kw)
	G20	20	72	1	0,095	-	30	≤ 0,33
	G20	25	68	1	0,095	-	30	≤ 0,33
	G25	20	73	1	0,111	-	30	≤ 0,33
	G25	25	72	1	0,111	-	30	≤ 0,33
	G25.1	25	72	1	0,111	-	30	≤ 0,33
	G30	29	50	1	-	73	30	≤ 0,33
	G30	37	48	1	-	73	30	≤ 0,45
	G30	50	43	1	-	73	26	≤ 0,33
	G31	37	50	1	-	71	30	≤ 0,33
	G20	20	100	1,75	0,167	-	32	≤ 0,35
	G20	25	91	1,75	0,167	-	32	≤ 0,35
	G25	20	100	1,75	0,194	-	32	≤ 0,35
	G25	25	98	1,75	0,194	-	32	≤ 0,35
	G25.1	25	98	1,75	0,194	-	32	≤ 0,35
	G30	29	67	1,75	-	127	32	≤ 0,41
	G30	37	63	1,75	-	127	32	≤ 0,5
	G30	50	58	1,75	-	127	29	≤ 0,41
	G31	37	67	1,75	-	125	32	≤ 0,41
	G20	20	115	3	0,286	-	39	≤ 0,5
	G20	25	110	3	0,286	-	39	≤ 0,5
	G25	20	132	3	0,333	-	39	≤ 0,5
	G25	25	128	3	0,333	-	39	≤ 0,5
	G25.1	25	128	3	0,333	-	39	≤ 0,5
	G30	29	85	3	-	218	39	≤ 0,6
	G30	37	82	3	-	218	39	≤ 0,8
	G30	50	74	3	-	218	35	≤ 0,6
	G31	37	85	3	-	214	39	≤ 0,6
	G20	20	103	3,3	0,314	-	61	≤ 1,55
	G20	25	95	3,3	0,314	-	61	≤ 1,55
	G25	20	109	3,3	0,366	-	61	≤ 1,55
	G25	25	104	3,3	0,366	-	61	≤ 1,55
	G25.1	25	104	3,3	0,366	-	61	≤ 1,55
	G30	29	68	3,3	-	240	61	≤ 1,55
	G30	37	62	3,3	-	240	61	≤ 1,75
	G30	50	60	3,3	-	240	55	≤ 1,55
	G31	37	68	3,3	-	236	61	≤ 1,55

Tabuľka II

	G20/20	G20/25	G25/20	G25/25	G25.1/25	G30/29	G30/37	G30/50	G31/37
G20/20	-	D	D	D	D	A	A	C	A
G20/25	D	-	D	D	D	A	A	C	A
G25/20	D	D	-	D	D	A	A	C	A
G25/25	D	D	D	-	D	A	A	C	A
G25.1/25	D	D	D	D	-	A	A	C	A
G30/29	B	B	B	B	B	-	D	C	D
G30/37	B	B	B	B	B	D	-	C	D
G30/50	C	C	C	C	C	C	C	-	C
G31/37	B	B	B	B	B	D	D	C	-

G20, G20/G25

Zemný plyn

G25

Zemný plyn LL

G30/G31, G30, G31

Tekutý plyn

G110

Priemyselne vyrábaný plyn, svietyplýn

sk

Bezpečnostné pokyny

Pred inštaláciou a použitím spotrebiča si prečítajte návod na použitie. Obrázky v tomto návode sú iba orientačné.

Ak nebudete dodržiavať nariadenia v tejto príručke, tak je výrobca zbavený akejkolvek zodpovednosti.

Tento spotrebič môže byť používaný iba na dostatočne odvetrávanom mieste. Spotrebič nesmie byť napojený na komín alebo na zariadenie na odvod spalín.

Všetku inštaláciu, nastavenie a prestavbu na iný druh plynu smie vykonávať iba autorizovaný odborník so zohľadnením práve platných ustanovení a zákonných predpisov, ako aj predpisov miestnych dodávateľov elektrického prúdu a plynu. Zvláštna pozornosť musí byť venovaná platným ustanoveniam a predpisom týkajúcich sa odvetrávania.

V prípade prestavby na iný druh plynu Vám odporúčame sa obrátiť na zákaznícky servis.

Tento spotrebič bol navrhnutý výhradne pre použitie v súkromných domácnostiach; komerčné alebo priemyselné použitie nie je povolené. Tento spotrebič nesmie byť inštalovaný na jachtách alebo v obytných prívosoch. Záruka platí iba vtedy, ak spotrebič slúži výhradne na určený účel. Pred inštaláciou spotrebiča prekontrolujte, či sú nastavenia spotrebiča uvedené na typovom štítku (druh a tlak plynu, menovitý výkon, napätie) kompatibilné s miestnymi podmienkami.

Pred vykonávaním akýchkoľvek prác odpojte prívod elektrického prúdu a plynu.

Sietový kábel musí byť dobre pripevnený na zabudovaný nábytok tak, aby nemohol prísť do kontaktu s horúcimi časťami rúry na pečenie alebo varnej dosky.

Elektrické spotrebiče musia byť vždy uzemnené. Nerobte žiadne práce vo vnútri spotrebiča. Popri prípade volajte náš zákaznícky servis.

Pred montážou

Tento spotrebič zodpovedá triede 3 podľa EN 30-1-1 pre plynové spotrebiče: Zabudovaný spotrebič.

Nábytok, do ktorého má byť spotrebič zabudovaný musí byť dostatočne pripevnený a stabilný.

Nábytok nachádzajúci sa vedľa spotrebiča, ktorého povrch a lepidlo, ktorým je zlepený, nesmie byť z horľavých materiálov a musí byť žiaruvzdorný.

Tento spotrebič nesmie byť zabudovaný nad chladničky, práčky, umývačky riadu alebo do podobných spotrebičov.

Ak inštalujete varnú dosku nad rúru na pečenie, tak musí byť rúra vybavená núteným odvetrávaním.

Prekontrolujte rozmery rúry na pečenie v príručke pre inštaláciu.

V prípade montáže odsávača pár musí byť odsávač pár inštalovaný podľa montážneho návodu a vždy musí byť dodržaný minimálny vertikálny odstup k varnej doske (obr.1).

Priprava kuchynského nábytku (obr. 1-2)

Vyrežte do pracovnej dosky otvor s požadovanými rozmermi. Rezné plochy pracovných dosiek z dreva natrite špeciálnym lepidlom, aby ste ich chránili pred vlhkosťou.

Medzioschodie

Ak nebude pod varnou doskou inštalovaná žiadna rúra na pečenie a jej spodná strana zostane prístupná, musíte dodržať nasledujúce:

- Je predpísaná montáž medzioschodia pod varné dosky s elektrickými platňami alebo horákmi na wok.
- Odporúčame Vám montáž medzioschodia pod plynové horáky bez horákov na wok, aby ste nadviazali kontakt so zohriatou spodnou stranou varnej dosky.

Výška zabudovania: 10 mm od spodnej strany varnej dosky. Materiál medzioschodia: Nehorľavý materiál, ako napr. kov alebo preglejka.

Zabudovanie spotrebiča (obr. 3)

Upozornenie: Pri montáži varnej dosky noste ochranné rukavice.

Lepiace tesnenie zabráni presakovaniu. Nalepte ho na pracovnú plochu okolo existujúceho zabudovaného otvoru. Musí byť nalepené na okraj vyrezanej oblasti.

Na pripevnenie spotrebiča k zabudovanému nábytku:

1. Z vrečka s príslušenstvom vyberte svorky a namontujte ich v stanovenej pozícii tak, aby sa s nimi dalo voľne otáčať.
2. Varnú dosku vycentrujte.
Tlačte okraje tak dlho dole, pokiaľ úplne neprilahnú.
3. Otočte svorky a pevne ich pritiahnite. Pozícia svoriek závisí od hrúbky povrchu pracovnej dosky.

Spotrebič nesmie byť na pracovnú dosku prilepený silikónom.

Demontáž varnej dosky

Odpojte spotrebič od elektrického prúdu a plynu.

Uvoľnite svorky a postupujte ako pri zabudovaní, ale v opačnom poradí.

Plynová prípojka (obr. 4)

Plynová prípojka musí byť vykonaná takým spôsobom, aby bol uzatvárací ventil prístupný.

Na konci vstupnej rúrky vedúcej k plynovej varnej doske sa nachádza 1/2" (20,955 mm) závit. Tento závit umožňuje:

- pripojenie napevno
- pripojenie pomocou kovovej hadice (dĺžka min. 1 m - max. 3 m).

Medzi výstup zberného potrubia a plynovú prípojku namontujte tesnenie (034308), ktoré je súčasťou dodávky.

Táto hadica nesmie prísť do kontaktu s pohyblivými časťami zabudovanej jednotky (napr. so zásuvkou) alebo nesmie byť vedená otvormi, ktoré by sa mohli uzatvoriť.

Počas napojenia akéhokoľvek druhu **sa koleno nesmie otáčať alebo obracať**, a tým byť uvedené do inej pozície, než ako je dodávané z výroby.

Ak chcete vytvoriť valcovú prípojku, nahraďte od výrobcu inštalované koleno kolenom z vrečka s príslušnosťou. Obr. 4a.

Nezabudnite medzi ne vložiť tesnenie.

⚠ Nebezpečenstvo úniku plynu!

Po dokončení prác v mieste pripojenia vždy overte tesnosť.

Výrobca nepreberá žiadnu zodpovednosť za únik plynu v mieste pripojenia, s ktorým sa predtým manipulovalo.

Elektrická prípojka (obr. 5)

Spotrebič patrí do typu "Y": Prívodný kábel nesmie vymieňať užívateľ, ale iba zákaznícky servis. Musí byť zohľadnený nielen typ kábla, ale aj minimálny prierez.

Spotrebiče vybavené zástrčkou môžu byť pripojené len do predpisovo inštalovanej a uzemnenej zásuvky.

Je potrebné inštalovať všepólový deliaci spínač s minimálnym odstupom kontaktov 3 mm (okrem pripojenia na voľne prístupnú zásuvku).

Prestavba na iný druh plynu

Ak to dovoľujú platné ustanovenia príslušnej krajiny, môže byť tento spotrebič prestavaný na iný druh plynu (pozri typový štítok). Diely potrebné pre prestavbu sú súčasťou dodávanej súpravy pre prestavbu (podľa modelu) alebo ich môžete objednať prostredníctvom zákazničkeho servisu.

DÔLEŽITÉ: Nálepku s prestavaným druhom plynu umiestnite v blízkosti typového štítku.

Musíte postupovať nasledovne:

A) Výmena trysiek horákov (obr. 6):

1. Dajte dole rošty, kryty horákov a rozdeľovača.
2. Vymeňte trysky pomocou kľúča dodaného cez náš zákaznícky servis pod číslom výrobku 340847 (pre dvojité horáky a trojplameňové horáky pod číslom výrobku 340808), pozri tabuľku I. Pritom dávajte najmä pozor na to, aby sa tryska pri vyskrutkovaní alebo upevňovaní na horák nezlomila.
Ubezpečte sa, že ste ich utiahli až na doraz, aby sa zabezpečilo utesnenie.
Na týchto horákoch sa nemusí vykonávať nastavenie primárneho vzduchu.
3. Namontujte rozdeľovače a kryty horákov na zodpovedajúce varné zóny. Okrem toho správne nasadte rošty.

B) Nastavenie plynového kohútika (obr. 7):

1. Otočte ovládacím kolíkom na najnižší stupeň.
2. Odstráňte ovládacie kolíky plynových kohútikov. Uvidíte tesnenie kolíkov z flexibilnej gummy. Odsuňte ho pomocou špičky skrutkovača na bok, aby ste sa dostali k nastavovacej skrutke plynového kohútika.
Tesnenie kolíkov nikdy nevyberajte. Pre bezchybnú prevádzku spotrebiča sú tesnenia nevyhnutné, pretože zabráňujú vniknutiu tekutín a nečistôt do vnútornej časti spotrebiča.
3. Minimálny prívod plynu nastavíte tak, že pomocou plochého skrutkovača otočíte bypass-skrutky.
Podľa druhu plynu, na ktorý prestavujete (pozri tabuľku II), musíte postupovať nasledovne:
A: Úplne utiahnite bypass-skrutky.

B: Povoľte bypass-skrutky, až dosiahnete správneho úniku plynu z horákov.

C: Bypass-skrutky smie vymeniť len autorizovaný odborník.

D: Nevykonávajte na bypass-skrutkách žiadne zmeny.

Ubezpečte sa, že horák pri výmene ovládacieho kolíka od najvyššieho po najnižší stupeň nezhasína a nestahuje sa.

Ak by ste sa nemohli k bypass-skrutkám dostať, vymontujte miskú na zachytávanie tuku, ktorá je zoskrutkovaná so zvyškom varnej dosky. Pri demontáži postupujte nasledovne:

1. Vyberte všetky rošty, kryty horákov, rozdeľovače a ovládacie kolíky.
2. Povoľte skrutky na horákoch.
3. V prípade montáže postupujte v opačnom poradí ako pri demontáži.

Nikdy nedemontujte hriadeľ plynového kohútika (obr. 8).
V prípade poruchy vymeňte celé plynové kohútiky.

Informácie v prípade rúr na pečenie pre domácnosť	zóna	Hodnota	Jednotka
Značka		BOSCH	
Model		PBH6B5B60	
Typ varnej dosky		plynová (nerez)	
Počet plynových horákov		4	Ks
Energetická účinnosť na plynový horák	ľavá predná	55	%
	ľavá zadná	55	%
	prostredná		
	pravá zadná	55	%
	pravá predná	55	%
Energetická účinnosť plynovej varnej dosky		55	%

Tabuľka povinných informácií pre domácnosť: (V zmysle ekodizajn Nariadenia Komisie č 66/2014, čl.2.3.)

**BOSCH**

Stvorené pre život

Záručný list

firmy **BSH** domáci spotrebiče s.r.o.
Pekařská 695/10a, 155 00 Praha 5, ČR**2 roky**záruka od výrobcu
na všetky spotrebičeDovozca: **BSH domáci spotrebiče s.r.o.**
org. zložka Bratislava
Galvaniho 17/C, 821 04 Bratislava

Výrobok:	Produktové číslo: E-Nr. Poradové číslo: FD
Dátum predaja, pečiatka, podpis	Dátum montáže, pečiatka, podpis

Predajca je povinný úplne a čitateľne vyplniť všetky požadované údaje v záručnom liste v deň predaja spotrebiča. Neoddeliteľnou súčasťou tohto záručného listu je daňový doklad o predaji výrobku.

Záručný list je dokladom práv spotrebiteľa v zmysle Občianskeho zákonníka. Je súčasťou výrobku s výrobným číslom uvedeným na prednej strane tohto záručného listu, zvlášť v prípadoch dlhších než zákonom daná záručná lehota je záručný list jedným z dokázateľných prostriedkov práv užívateľa. Je v záujme spotrebiteľa, aby si skontroloval správnosť a úplnosť všetkých uvedených údajov, ako i to, či dostal od predajcu záručný list so správnym označením pre uvedený druh výrobku.

Odporúča sa, aby výrobky montoval a uviedol do prevádzky autorizovaný servis, ktorý poskytuje záruku odbornej montáže, predvedenie a preskúšanie výrobku.

Montáž a inštalácia spotrebiča musí byť vykonaná v súlade s vyhláškou ÚBP SR č. 718/2002 Z. z. súvisiacich predpisov a noriem v platnom znení.

Pred montážou výrobku je nutné, aby boli splnené všetky podmienky pre pripojenie na inžinierske siete podľa platných noriem a podľa návodu na použitie.

Zápisy o uskutočnených opravách:

Dátum objed. opravy	Dátum dokončenia	Číslo oprav. listu	Stručný opis poruchy

Upozornenie pre predajcov

Predajca je povinný dať zákazníkovi platný doklad o predaji, kde bude uvedený dátum predaja a označenie spotrebiča, a súčasťou dokladu o kúpe tovaru je správne a úplne vyplnený záručný list v deň predaja výrobku. V prípade predpredajnej reklamácie je potrebné predložiť riadne vyplnený reklamačný protokol.

Záručné podmienky

- na výrobok sa poskytuje záručná lehota **24 mesiacov** odo dňa zakúpenia výrobku kupujúcim
- spotrebiteľ je oprávnený chybu vytknúť do šiestich mesiacov od jej zistenia, najneskôr však do uplynutia záručnej lehoty
- pri reklamácií je podmienkou predložiť platný daňový doklad o kúpe výrobku (napr. pokladničný blok, faktúru a pod.)
- ak je výrobok používaný na iný než výrobcom stanovený účel alebo je výrobok používaný v rámci predmetu obchodnej činnosti, poskytuje sa záručná lehota 6 mesiacov odo dňa zakúpenia, keďže spotrebiče sú určené výhradne na použitie v domácnosti
- za chybu výrobku sa nepovažuje jeho nadmerné opotrebovanie a z toho vyplývajúce absencie niektorých pôvodných vlastností, ktoré boli spôsobené napr. zanedbaním bežnej údržby, čistenia, nadmerným používaním výrobku
- záručná lehota neplynie počas obdobia, keď kupujúci nemôže užívať tovar pre jeho chyby, za ktoré zodpovedá predávajúci
- ak nebude zistená žiadna porucha, na ktorú sa vzťahuje bezplatná záručná oprava, alebo bude zistená porucha nezavinená výrobcom, hradí náklady spojené s vyslaním servisného technika osoba, ktorá uplatnila nárok na túto opravu
- záručné opravy vykonávajú autorizované servisné strediská podľa zoznamu uvedeného v tomto záručnom liste

Právo na bezplatnú opravu výrobku na náklady BSH domáci spotrebiče s.r.o., organizačná zložka Bratislava, zaniká, ak:

- je nečitateľný výrobný štítok alebo na výrobku chýba,
- údaje na doklade o predaji sa líšia od údajov uvedených na výrobnom štítku spotrebiča,
- výrobok bol namontovaný v rozpore s návodom na montáž, prípadne nebol dodržaný súlad s platnými STN alebo s návodom na obsluhu,
- výrobok bol neodborne namontovaný alebo nebol uvedený do prevádzky organizáciou oprávnenou v zmysle vyhlášky ÚBP SR č. 718/2002 Z. z., platí pre plynové spotrebiče a spotrebiče s elektrickým napájaním 400 V, ako i pre spotrebiče dodávané bez elektrického kábla, prípadne bez elektrickej koncovky,
- bola vykonaná konštrukčná zmena alebo zásah do výrobku neoprávnenou osobou,
- porucha na výrobku vznikla použitím neoriginálnych náhradných dielov alebo príslušenstva,
- ide o poškodenie: mechanické, nadmernou záťažou, v dôsledku vodného kameňa, neodborného zapojenia, živelnou pohromou, vonkajšími vplyvmi a pod.

Vyhlasenie o hygienickej neškodnosti výrobku

Všetky výrobky distribuované spoločnosťou BSH domáci spotrebiče s.r.o., organizačná zložka Bratislava, prichádzajúce do styku s potravinami **spĺňajú požiadavky** o hygienickej neškodnosti podľa **európskej normy EC 1935/2004**. Toto vyhlásenie sa vzťahuje na všetky výrobky prichádzajúce do styku s potravinami uvedené v aktuálnom cenníku BSH domáci spotrebiče s.r.o., organizačná zložka Bratislava.

Symbol uvedený na výrobku alebo jeho obale upozorňuje na to, že výrobok po skončení jeho životnosti nepatrí k bežnému domácejmu odpadu, ale ho treba odovzdať do špeciálnej zberne odpadu na recyklovanie elektrických alebo elektronických spotrebičov.

Vašou podporou správnej likvidácie pomáhate opäť získať cenné suroviny a chrániť tak životné prostredie. Ďalšie informácie o recyklovaní tohto výrobku získate na miestnom úrade, v zberni odpadu alebo v združení Envidom, ktoré zabezpečuje zber, prepravu, spracovanie, recykláciu a ekologické zneškodňovanie elektroodpadu v zmysle zákona.



Uistenie dovozcu o vydaní vyhlásenia o zhode

Vážený zákazník,

Podľa zákona č. 264/1999 Z. z. Vás uistujeme, že na všetky výrobky distribuované spoločnosťou BSH domácí spotřebiče s. r. o. našim obchodným partnerom, bolo vydané prehlásenie o zhode v zmysle zákona č. 264/1999 Z. z. a príslušných nariadení vlády. Toto uistenie dovozcu o vydaní prehlásenia o zhode sa vzťahuje na všetky výrobky vrátane plynových spotrebičov, ktoré sú obsiahnuté v aktuálnom cenníku firmy BSH domácí spotřebiče s. r. o.

ZOZNAM SERVISOV DOMÁCICH SPOTREBIČOV BOSCH

Servisné stredisko	Ulica	Mesto	Telefón	E-mail + web
Peter Špik	Partizánska 14	Bardejov 085 01	054/474 62 27 0903 527 102	spikservis@gates.sk www.spikelektro.sk
Martin Ščasný, servis domácich spotrebičov	Hnilecká 11	Bratislava 821 06	02/38 10 33 55 0918 996 988	servis@bsservis.sk www.bsservis.sk
Martin Ščasný, servis domácich spotrebičov	Trhová 36	Bratislava 841 02	02/38 10 33 55 0918 522 734	servis@bsservis.sk www.bsservis.sk
TECHNO SERVIS BRATISLAVA spol. s r. o.	Kopčianska 8, 10	Bratislava 851 01	02/64 46 36 43 0907 778 406	technoservis@nextra.sk www.technoservis.sk
Viva elektro servis, s. r. o.	Mýtna 17	Bratislava 811 07	02/45 95 88 55 0905 722 111	servis@vivaservis.sk www.vivaservis.sk
LASER Komárno spol. s r. o.	Mesačná 20	Komárno 945 01	035/770 26 88 0915 222 454	servis@laser-kn.sk www.laser-kn.sk
Ing. Ľubor Kolesár Kubis	Thurzova 12	Košice 040 01	055/622 14 77 0905 894 769	kubisservis@mail.t-com.sk
ELEKTROSERVIS VALTIM	Ul. Obrancov mieru 9	Michalovce 071 01	056/642 32 90 0903 855 309	valiskalubomir@stonline.sk
EXPRES servis Anna Elmanová	Spojovacia 7	Nitra 949 01	037/652 45 97 0903 524 108	expresservis@naex.sk
Domoss Technika a. s.	Žilinská 47	Piešťany 920 01	033/774 48 10 033/774 24 17	servis@domoss.sk www.domoss.sk
TATRACHLAD POPRAD s. r. o.	Továrenská ul. č. 3	Poprad 058 01	052/772 20 23 0903 906 828	tatrachlad@tatrachlad.sk www.tatrachlad.sk
BARAN servis – Baran Luboš	Švábska 6695/57A	Prešov 080 05	051/772 14 39 0905 904 572	baranservis@mail.t-com.sk www.baranservis.sk
ELEKTROSERVIS Pavlíček Peter	V. Clementisa 6	Prievidza 971 01	046/548 57 78 0905 264 822	pavlicek.elektroservis@stonline.sk www.peterpavlicek-elektroservis.sk
N.B.ELEKTROCENTRUM	B. Bartóka 24	Rimavská Sobota 979 01	047/581 18 77 0905 664 258	nbelektrocentrum@stonline.sk
Elpra spol. s r. o.	Liptovská Lužná 496	Ružomberok 034 72	044/439 64 13 0905 577 817	elpra@speednet.sk
BSC – servis centrum spol. s r. o.	Hlavná ul. č. 5	Sučany 038 52	043/400 34 24 0902 272 727	bsc@bsc-serviscentrum.sk www.bsc-serviscentrum.sk
Jozef Rožník	Žabinská 325	Trenčín 911 05	0903 702 458	roznik@bshservis.sk www.bshservis.sk
STAFEXPRESS-ELEKTROSERVIS	Hviezdoslavova 34	Zvolen 960 01	045/540 07 98 0905 259 983	stafexpress.zvservis@mail.t-com.sk
M-SERVIS Mareš Jaroslav	Komenského 38	Žilina 010 01	041/564 06 27	mservis@zoznam.sk www.m-servis.sk

Dodavatel CZ:

BSH domácí spotřebiče s.r.o.
Pekařská 695/10a
155 00 Praha 5

Dodávateľ SK:

BSH domácí spotřebiče s.r.o.
organizačná zložka Bratislava
Galvaniho 17/C
821 04 Bratislava