



Register your new Bosch now:
www.bosch-home.com/welcome



Parní trouba
CDG634BB1



BOSCH

[cs] Návod k použití



4 242002 807348

Obsah

	Použití podle určení	4
	Důležitá bezpečnostní upozornění	4
	Příčiny poškození	5
	Ochrana životního prostředí	6
	Úspora energie	6
	Ekologická likvidace	6
	Seznámení se spotřebičem	7
	Ovládací panel	7
	Ovládací prvky	7
	Displej	8
	Druhy ohřevu	8
	Další informace	8
	Funkce varného prostoru	9
	Příslušenství	9
	Dodávané příslušenství	9
	Zasunutí příslušenství	9
	Zvláštní příslušenství	10
	Před prvním použitím	10
	Před prvním uvedením do provozu	10
	První uvedení do provozu	10
	Kalibrace spotřebiče a čištění varného prostoru	11
	Čištění příslušenství	11
	Obsluha spotřebiče	11
	Zapnutí a vypnutí spotřebiče	11
	Spuštění provozu	11
	Naplnění nádržky na vodu	12
	Nastavení druhu ohřevu a teploty	12
	Po každém provozu	13
	Časové funkce	13
	Nastavení doby trvání	13
	Nastavení konce	14
	Nastavení budíku	14
	Programy	15
	Nastavení pokrmu	15
	Upozornění k programům	16
	Přehled programů	17
	Dětská pojistka	18
	Aktivace a deaktivace	18
	Základní nastavení	18
	Změna základních nastavení	18
	Seznam základních nastavení	18
	Výpadek elektrického proudu	19
	Změna času	19
	Čištění	19
	Čisticí prostředky	19
	Odvápnění	20
	Vysazení a zavěšení dvířek spotřebiče	21
	Demontáž a montáž skleněných tabulí	21
	Čištění rámu	22
	Porucha, co je nutno udělat?	23
	Samostatné odstraňování závad	23
	Výměna žárovky ve varném prostoru	24
	Výměna skleněného krytu nebo těsnění	25
	Výměna těsnění dvířek	25
	Zákaznický servis	25
	Číslo výrobku a výrobní číslo	25
	Tabulky a tipy	26
	Příslušenství	26
	Nádoba	26
	Doba vaření a množství	26
	Rovnoměrné rozprostření potravin	26
	Potraviny choulostivé na stlačení	26
	Příprava menu	26
	Zelenina	26
	Přílohy a luštění	27
	Drůbež a maso	27
	Ryby	28
	Polévkové zavářky, ostatní	29
	Dezerty, kompoty	29
	Ohřívání pokrmů	29
	Rozmrazování	29
	Kynutí těsta	30
	Odšťavňování	30
	Zavařování	30
	Zmrazené potraviny	31
	Zkušební pokrmy	31

Další informace o výrobcích, příslušenství, náhradních dílech a servisu najdete na internetu na:

www.bosch-home.com a v internetovém obchodu:
www.bosch-eshop.com

Použití podle určení

Pečlivě si přečtěte tento návod. Jedině tak můžete svůj spotřebič správně a bezpečně používat. Návod k použití a návod k montáži uschovejte pro pozdější použití nebo pro dalšího majitele.

Tento spotřebič je určen pouze pro vestavbu. Řiďte se speciálním návodem k montáži.

Po vybalení spotřebič zkontrolujte. V případě poškození během přepravy spotřebič nezapojujte.

Spotřebiče bez zástrčky smí zapojovat pouze oprávněný odborník. Pokud je spotřebič nesprávně zapojený, nemáte v případě škody nárok na záruku.

Tento spotřebič je určený pouze pro použití v domácnosti a v odpovídajícím prostředí domácnosti. Spotřebič používejte pouze k přípravě pokrmů a nápojů. Spotřebič mějte během provozu pod dozorem. Spotřebič používejte pouze v uzavřených prostorech.

Děti od 8 let a osoby s omezenými fyzickými, smyslovými nebo duševními schopnostmi nebo s nedostatkem zkušeností a vědomostí smějí tento spotřebič používat pouze pod dozorem nebo pokud byly seznámeny s bezpečným používáním spotřebiče a pochopily nebezpečí s tím spojená.

Děti si nesmí se spotřebičem hrát. Čištění a uživatelskou údržbu nesmí provádět děti bez dozoru.

Příslušenství vždy správně zasuňte do trouby.

→ "Příslušenství" na straně 9

Důležitá bezpečnostní upozornění

Varování

Nebezpečí popálení!

- Příklad: Přístroj se silně zahřívá. Nikdy se nedotýkejte horkých ploch nebo topných článků ve vnitřním prostoru. Nechte přístroj pokaždé vychladnout. Zabraňte dětem v přístupu k přístroji.
- Příslušenství a nádoby jsou velmi horké. Horké příslušenství a nádoby vyndávejte z varného prostoru vždy chňapkou.
- Během provozu může unikat horká pára. Nedotýkejte se větracích otvorů. Udržujte děti mimo dosah spotřebiče.

Varování

Nebezpečí opaření!

- Příklad: Přístupné součásti jsou během provozu horké. Nikdy se nedotýkejte horkých součástí. Udržujte děti mimo dosah spotřebiče.
- Z vody v horkém varném prostoru může vzniknout horká pára. Nikdy nelijte do horké trouby vodu.
- Při otevření dvířek spotřebiče může unikat horká pára. Páru nemusí být v závislosti na teplotě vidět. Při otvírání nestůjte příliš blízko u spotřebiče. Opatrně otevřete dvířka spotřebiče. Udržujte děti mimo dosah spotřebiče.
- Voda v odpařovací misce je ještě horká i po vypnutí. Odpařovací misku nevyprazdňujte hned po vypnutí. Před čištěním nechte spotřebič vychladnout.
- Při vyjímání příslušenství může vyšplíchnout horká tekutina. Horké příslušenství vyjímajte opatrně vždy chňapkou.

Varování

Nebezpečí úrazu!

- Příklad: Poškrábané sklo dvířek spotřebiče může prasknout. Nepoužívejte škrabku na sklo ani ostré nebo abrazivní čisticí prostředky.
- Hořlavé tekutiny se mohou v horkém varném prostoru vznítit (nebezpečí výbuchu). Do nádržky na vodu nenalévejte hořlavé tekutiny (např. alkoholické nápoje). Do nádržky na vodu plňte výhradně vodu nebo námi doporučený roztok s odstraňovačem vodního kamene.

⚠ Varování**Nebezpečí úrazu elektrickým proudem!**

- Neodborné opravy jsou nebezpečné. Pokud je spotřebič vadný, vypněte pojistku v pojistkové skříňce. Zavolejte servis. Opravu smí vykonávat výhradně technik zákaznického servisu vyškolený naší společností.
- Kontaktem s horkými součástmi spotřebiče může dojít k roztavení kabelové izolace elektrických spotřebičů. Zabraňte kontaktu přírodních kabelů elektrických spotřebičů s horkými součástmi spotřebiče.
- Pokud by do spotřebiče vnikla vlhkost, může to mít za následek úraz elektrickým proudem. Nepoužívejte vysokotlaký ani parní čistič.
- Při výměně žárovky ve varném prostoru jsou kontakty objímky žárovky pod proudem. Před výměnou vytáhněte síťovou zástrčku ze zásuvky nebo vypněte pojistku v pojistkové skříňce.
- Vadný spotřebič může způsobit úraz elektrickým proudem. Vadný spotřebič nikdy nezapínejte. Vytáhněte síťovou zástrčku ze zásuvky nebo vypněte pojistku v pojistkové skříňce. Zavolejte servis.

 Příčiny poškození**Pozor!**

- Přislušenství, fólie, papír na pečení nebo nádoby na dně varného prostoru: Na dno varného prostoru nepokládejte žádné příslušenství. Na dno varného prostoru nepokládejte fólie žádného druhu ani papír na pečení. Dno varného prostoru a odpařovací miska musí být vždy volné. Nahromaděné teplo by mohlo poškodit spotřebič. Nádoby vždy postavte do varné nádoby s otvory nebo na rošt.
- Alobal nesmí ve varném prostoru přijít do kontaktu se skleněnou tabulí. Na skleněné tabuli by mohlo dojít ke změnám barvy.
- Nádoby: Nádoby musí být odolné vůči vysokým teplotám a páře.
- Nádoby se známkami koroze: Nepoužívejte nádoby se známkami koroze. I ty nejmenší skvrny mohou ve varném prostoru způsobit korozi.
- Odkapávací tekutina: Při vaření v páře ve varné nádobě s otvory pod ni zasuňte vždy plech na pečení, univerzální vysoký plech nebo varnou nádobu bez otvorů. Odkapávací tekutina se zachytí.
- Vlhkost ve varném prostoru: Dlouhodobé působení vlhkosti ve varném prostoru může vést ke korozi. Po použití nechte varný prostor vyschnout. Neuchovávejte vlhké potraviny delší dobu v uzavřeném prostoru. Neskladujte pokrmy ve varném prostoru.
- Silně znečištěné těsnění: Pokud je těsnění silně znečištěné, nebudou dvířka spotřebiče během provozu správně zavřené. Může dojít k poškození sousedícího nábytku. Těsnění vždy udržujte v čistotě. → "Čištění" na straně 19
- Dvířka spotřebiče jako sedátko nebo odkládací plocha: Na otevřená dvířka spotřebiče nestoupejte, nesedejte ani se na ně nevěšete. Na dvířka spotřebiče nestavte žádné nádoby ani příslušenství.
- Zasunutí příslušenství: V závislosti na typu spotřebiče může příslušenství při zavírání dvířek spotřebiče poškrábat skleněnou tabuli. Příslušenství vždy zasuňte do varného prostoru až nadoraz.
- Přeprava spotřebiče: Spotřebič nepřenášejte ani nedržte za madlo dvířek. Madlo dvířek by nevydrželo váhu spotřebiče a mohlo by se ulomit.
- Údržba spotřebiče: Varný prostor vašeho spotřebiče je z vysoce kvalitní ušlechtilé oceli. Nesprávnou údržbou může dojít ke korozi varného prostoru. Dodržujte pokyny pro údržbu a čištění uvedené v návodu k použití. Hned po vychladnutí spotřebiče odstraňte z varného prostoru nečistoty.
- Horká voda v nádržce na vodu: Horká voda může poškodit čerpadlo. Do nádržky na vodu plňte výhradně studenou vodu.
- Roztok s odstraňovačem vodního kamene: Roztok s odstraňovačem vodního kamene se nesmí dostat na ovládací panel ani na jiné choulostivé povrchy. Došlo by k poškození povrchů. Pokud by se to přesto stalo, roztok s odstraňovačem vodního kamene ihned odstraňte vodou.
- Čištění nádržky na vodu: Nádržku na vodu nečistěte v myčce. Nádržka by se mohla poškodit. Nádržku na vodu čistěte měkkým hadříkem a běžným mycím prostředkem.

Ochrana životního prostředí

Váš nový spotřebič je mimořádně energeticky úsporný. Zde najdete tipy, jak můžete při používání spotřebiče ušetřit ještě více energie a jak správně spotřebič zlikvidovat.

Úspora energie

- Spotřebič předehřívejte pouze tehdy, pokud je to uvedeno v receptu nebo v tabulkách návodu k použití.
- Používejte tmavé, černě lakované nebo smaltované formy na pečení. Mají mimořádně dobrou tepelnou vodivost.
- Dvířka spotřebiče otevřete během provozu co možná nejméně.
- Více koláčů pečte nejlépe po sobě. Pečicí trouba je ještě teplá. Zkracuje se tak doba pečení druhého koláče. Můžete také vložit do trouby 2 truhlíkové formy vedle sebe.
- Při delší době pečení můžete spotřebič vypnout 10 minut před skončením doby pečení a využít k dopečení zbytkové teplo.

Ekologická likvidace

Obal zlikvidujte v souladu s předpisy na ochranu životního prostředí.



Tento spotřebič je označen v souladu s evropskou směrnicí 2012/19/EU o nakládání s použitými elektrickými a elektronickými zařízeními (waste electrical and electronic equipment - WEEE). Tato směrnice stanoví jednotný evropský (EU) rámec pro zpětný odběr a recyklování použitých zařízení.

Seznámení se spotřebičem

V této kapitole jsou popsány různé ukazatele a ovládací prvky. Dále se seznámíte s různými funkcemi vašeho spotřebiče.

Upozornění: V závislosti na typu spotřebiče jsou možné odchylky v barvách a jednotlivých detailech.

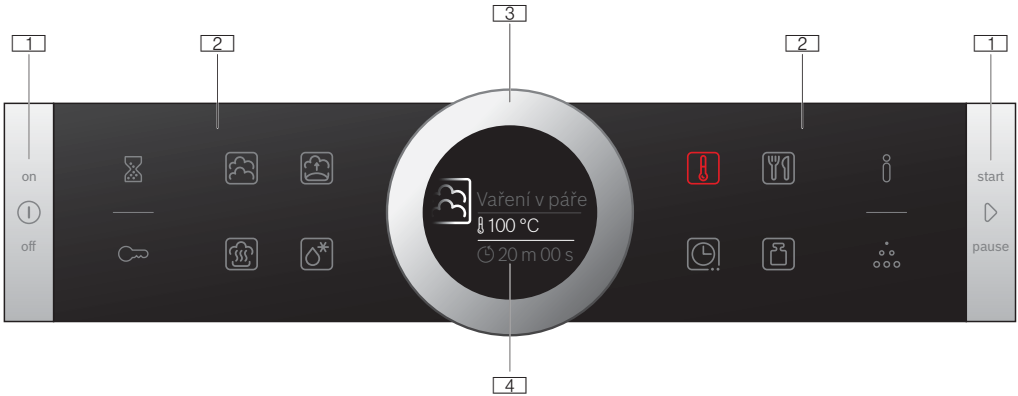



- 1 Tlačítka**
Tlačítka nalevo a napravo od ovládacího panelu lze stisknout. Stiskem tlačítka provedte požadovanou činnost. U spotřebičů, které nemají přední část z ušlechtilé oceli, nelze stisknout tlačítka dotykových polí.
- 2 Dotyková pole**
Pod dotykovými poli se nacházejí snímače. Klepnutím na příslušný symbol zvolte funkci.
- 3 Otočný volič**
Otočný volič je umístěn tak, aby se bez omezení mohl otáčet doleva nebo doprava. Lehce ho stiskněte a prstem jím otáčejte v požadovaném směru.
- 4 Displej**
Na displeji můžete sledovat hodnoty nastavení, možnosti voleb nebo také nápovědné texty.

Ovládací prvky

Jednotlivé ovládací prvky jsou přizpůsobeny různým funkcím vašeho spotřebiče. Svůj spotřebič můžete jednoduše a pohodlně nastavovat.

Tlačítka a dotyková pole

Na tomto místě je krátce vysvětlen význam různých tlačítek a dotykových polí.





Symbol	Význam
Tlačítka	
	on (zapnuto)/off (vypnuto) Zapnutí a vypnutí spotřebiče
	start/stop Spustit provoz a přidržet nebo dlouhým stiskem (cca 3 s) přerušit

Ovládací panel









Nad ovládacím panelem můžete pomocí tlačítek, dotykových polí a otočného voliče nastavit různé funkce vašeho spotřebiče. Na displeji se zobrazují aktuální nastavení.

Náhled zobrazuje ovládací panel na zapnutém spotřebiči se zapnutým druhem ohřevu.

Dotyková pole vnější

	Budík	Zvolit budík
	Dětská pojistka	Aktivace a deaktivace dětské pojistky dlouhým stiskem (cca 4 s)
	Informace	Zapnutý spotřebič: zobrazení pokynů Vypnutý spotřebič: dlouhým stisknutím (cca 3 s) vyvolání základního nastavení
	Odvápnění	Volba odvápnění

Dotyková pole vnitřní

	Vaření v páře	Volba druhu ohřevu vaření v páře
	Kynutí	Volba druhu ohřevu kynutí
	Regenerace	Volba druhu ohřevu regenerace
	Rozmrazování	Volba druhu ohřevu rozmrazování
	Teplota	Zvolte teplotu pro varný prostor
	AutoPilot	Volba druhu provozu Pokrmy pomocí pečících programů
	Časové funkce	Volba časových funkcí
	Hmotnost	Volba hmotnosti u druhu provozu Pokrmy

Dotykové pole, jehož hodnotu můžete na displeji změnit, nebo je zobrazena v popředí, svítí červeně.

Otočný volič

Otočným voličem změníte hodnoty nastavení, které jsou zobrazeny na displeji.

U většiny výběrů, např. u teploty, musíte po dosažení minimální nebo maximální hodnoty otáčet otočným voličem zpátky.

Displej

Displej je uspořádaný tak, abyste mohli v každé situaci přehledně sledovat údaje.

Hodnota, kterou můžete právě nastavit, je zvýrazněná. Písmo je bílé, podtržené bílou čarou. Hodnota na pozadí je zobrazená šedě.

Zvýraznění	Zvýrazněnou hodnotu lze změnit přímo, aniž by napřed musela být zvolena. Po spuštění provozu jsou vždy zvýrazněné teplota nebo stupeň. Bílá čára představuje zároveň indikátor ohřevu a vyplňuje se červeně.
Zvětšení	Dokud měníte otočným voličem zvýrazněnou hodnotu, zobrazuje se zvětšená pouze tato hodnota.

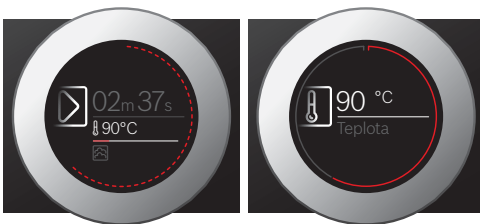

Prstenec

Na vnějším okraji displeje se nachází prstenec.

Pokud měníte hodnotu, prstenec indikuje, v které části menu se nacházíte. V závislosti na oblasti nastavení a délce menu je prstenec buď spojitý, nebo rozdělen do segmentů.

Během provozu se prstenec v sekundovém taktu vyplňuje červeně. Po každé celé minutě se segmenty vyplňují opět zpředu. Během doby provozu zmizí každou sekundu jeden segment.

Ukazatel teploty

Po spuštění provozu se na displeji graficky zobrazí aktuální teplota ve varném prostoru.

Indikační čára ohřevu	Bílá čára pod teplotou se vyplňuje zleva doprava podle toho, jak se varný prostor zahřívá. Při předehřátí je dosaženo optimálního okamžiku pro vložení pokrmu, jakmile je celá čára vyplněná červeně.
Ukazatel zbytkového tepla	Když je spotřebič vypnutý, indikuje kruh zbytkové teplo ve varném prostoru. Čím je zbytkové teplo menší, tím je kruh tmavší, až úplně zhasne.

Upozornění: Na základě teplotní setrvačnosti se zobrazená teplota může mírně lišit od skutečné teploty v troubě.

Druhy ohřevu

Váš spotřebič je vybavený různými druhy ohřevu, které můžete zvolit na ovládacím panelu.

Druh ohřevu	Teplota	Použití
Vaření v páře	30–100 °C	Pro zeleninu, ryby, přílohy, pro odšťavňování ovoce a blanširování.
Regenerace	80–100 °C	Pro pokrmy na talíři a pečivo. Šetrné ohřívání hotových pokrmů. Díky páře se pokrmy nevysušují.
Kynutí	30–50 °C	Pro kynuté a kváskové těsto. Těsto kyne výrazně rychleji než při pokojové teplotě. Povrch těsta se nevysušuje.
Rozmrazování	30–60 °C	Pro zeleninu, maso, ryby a ovoce. Díky vlhkosti působí teplo na pokrmy šetrně. Pokrmy se nevysušují a nedeformují se.

Navržené hodnoty

Ke každému druhu ohřevu navrhne spotřebič teplotu nebo stupeň. Můžete je převzít nebo v příslušné oblasti změnit.

Další informace

Ve většině případů spotřebič poskytuje pokyny a další informace k právě prováděné činnosti.

Klepněte na pole **i**. Pokyn se na několik sekund zobrazí na displeji. V případě delších pokynů můžete otočným voličem listovat až na konec.

Některé pokyny se zobrazují automaticky, např. potvrzení, výzva nebo varování.

Funkce varného prostoru

Funkce ve varném prostoru usnadňují provoz spotřebiče. Varný prostor je např. celý osvětlený a chladicí ventilátor chrání spotřebič před přehřátím.

Otevření dvířek spotřebiče

Pokud během provozu otevřete dvířka spotřebiče, provoz se pozastaví. Po zavření dvířek pokračuje dál.

Osvětlení varného prostoru

Otevřete-li dvířka spotřebiče, zapne se osvětlení varného prostoru. Pokud zůstanou dvířka otevřená déle než cca 15 minut, osvětlení se zase vypne.

U většiny druhů provozu se osvětlení varného prostoru zapne při spuštění provozu. Při ukončení provozu se vypne.

Upozornění: V základních nastaveních můžete nastavit, aby se osvětlení při provozu nezapínalo. → "Základní nastavení" na straně 18

Ventilátor

Ventilátor se zapíná a vypíná podle potřeby. Teplý vzduch uniká dvířky.

Pozor!

Nezakrývejte ventilační štěrby. Jinak se spotřebič bude přehřívát.

Aby po skončení provozu pečicí prostor rychleji vychladl, běží ještě určitou dobu chladicí ventilátor.



Upozornění: Dobu doběhu chladicího ventilátoru můžete změnit v základních nastaveních. → "Základní nastavení" na straně 18

Příslušenství

K vašemu spotřebiči patří různé příslušenství. Získáte přehled o dodávaném příslušenství a jeho správném využití.

Dodávané příslušenství

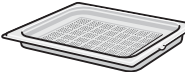
Váš spotřebič je vybaven následujícím příslušenstvím:

	<p>Parní nádoba s otvory, velikost L Pro vaření celých ryb nebo většího množství zeleniny v páře, pro odšťavňování ovoce atd.</p>
	<p>Parní nádoba bez otvorů, velikost L Pro zachycení odkapávací tekutiny při vaření v páře a pro vaření rýže, luštěnin a obilných pokrmů.</p>

Používejte pouze originální příslušenství. Je speciálně přizpůsobeno vašemu spotřebiči.

Příslušenství lze zakoupit u zákaznického servisu, ve specializované prodejně nebo na internetu.

Zasunutí příslušenství

Varný prostor má 4 výšky zasunutí. Výšky zasunutí se počítají zdola nahoru.

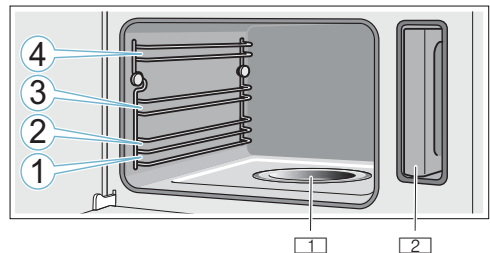

- 1 Odpařovací miska
- 2 Nádržka na vodu v otvoru pro nádržku

Pozor!

- Nepokládejte nic přímo na dno varného prostoru. Ani dno nevykládejte alobalem. Nahromaděné teplo by mohlo poškodit spotřebič.
Dno varného prostoru a odpařovací miska musí vždy zůstat volné. Nádobu postavte vždy do varné nádoby s otvory nebo na rošt.
- Mezi výšky zasunutí nezasouvejte žádné příslušenství, mohlo by se překloupat.

Funkce zaskočení

Příslušenství lze vytáhnout asi do poloviny, pak zaskočí. Tato funkce zabraňuje zvrhnutí příslušenství při vytáhnutí. Aby tato ochrana proti zvrhnutí fungovala, musí být příslušenství zasunuté do trouby správně.

Při zasouvání roštu dbejte na to, aby výstupek **a** směřoval dolů a bezpečnostní oblouk **b** roštu dozadu a nahoru.

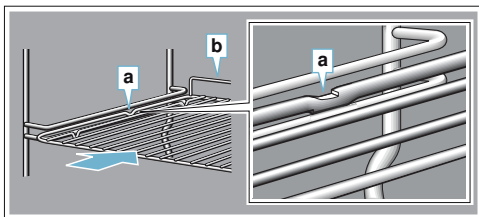

Při zasouvání parních nádob dbejte na to, aby výstupek **c** směřoval dolů.

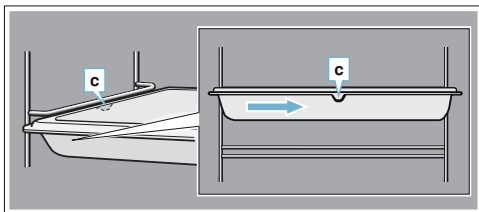

Zvláštní příslušenství

Zvláštní příslušenství můžete zakoupit u zákaznického servisu ve specializovaných prodejnách nebo na internetu. Rozsáhlou nabídku k vašemu spotřebiči naleznete v našich prospektech nebo na internetu.

Nabídka a možnost objednání on-line se v jednotlivých zemích liší. Nahlédněte do prodejních podkladů.

Při nákupu uveďte přesné objednávací číslo zvláštního příslušenství.

Upozornění: Každé zvláštní příslušenství se nehodí pro každý spotřebič. Při nákupu uveďte prosím vždy přesné číselné označení (E-Nr.) svého spotřebiče.

→ "Zákaznický servis" na straně 25

Zvláštní příslušenství	Objednávací číslo
Parní nádoba, s otvory, velikost S	HEZ36D163G
Parní nádoba, bez otvorů, velikost S	HEZ36D163
Parní nádoba, s otvory, velikost L	HEZ36D643G
Parní nádoba, bez otvorů, velikost L	HEZ36D643
Rošt pro parní troubu	HEZ36DR4
Porcelánová nádoba, bez otvorů, velikost S	HEZ36D153P
Porcelánová nádoba, bez otvorů, velikost L	HEZ36D353P

Před prvním použitím

Než budete moci využívat "váš nový spotřebič, musíte provést potřebná nastavení. Vyčistíte varný prostor a příslušenství.

Před prvním uvedením do provozu

Před prvním uvedením do provozu se informujte u svých vodáren na tvrdost vody v potrubí.

Abyste vás spotřebič mohl spolehlivě upozornit na potřebné odvápnění, musíte správně nastavit tvrdost vody.

Pozor!

Nebezpečí poškození spotřebiče při použití nevhodných kapalin.

Nepoužívejte destilovanou vodu, vodu z vodovodu s vysokým obsahem chloridů (> 40 mg/l) a jiné kapaliny.

Používejte výhradně čerstvou studenou vodu z vodovodu, změkčenou vodu nebo minerální vodu bez kyseliny uhličitě.

Upozornění

- Pokud máte silně vápenatou vodu, doporučujeme používat změkčenou vodu.
- Pokud používáte výhradně změkčenou vodu, můžete v tomto případě nastavit tvrdost vody na „změkčená“.
- Pokud používáte minerální vodu, nastavte tvrdost vody na „4 velmi tvrdá“.
- Pokud používáte minerální vodu, pak pouze minerální vodu bez kyseliny uhličitě.

Tvrdost vody	Nastavení
0	00 změkčená
1 (až 1,3 mmol/l)	01 měkká
2 (1,3–2,5 mmol/l)	02 střední
3 (2,5–3,8 mmol/l)	03 tvrdá
4 (více než 3,8 mmol/l)	04 velmi tvrdá

První uvedení do provozu

Po připojení k elektrické síti nebo po výpadku proudu se na displeji zobrazí nastavení pro první uvedení do provozu. Může trvat několik sekund, než se výzva zobrazí.

Upozornění: Tato nastavení můžete v základních nastaveních kdykoliv změnit. → "Základní nastavení" na straně 18

Nastavení jazyka

1. Otočným voličem nastavte požadovaný jazyk.
2. Nastavení potvrďte klepnutím na políčko . Zobrazí se další nastavení.

Nastavení času

1. Otočným voličem nastavte čas.
2. Nastavení potvrďte klepnutím na políčko . Zobrazí se další nastavení.

Nastavení tvrdosti vody

1. Otočným voličem nastavte tvrdost vody.
2. Nastavení potvrďte klepnutím na políčko . Na displeji se zobrazí upozornění, že bylo dokončeno první uvedení do provozu. Zobrazí se aktuální čas.

Pokud spotřebič nepotřebujete, vypněte ho tlačítkem on/off .

Kalibrace spotřebiče a čištění varného prostoru

Teplota varu vody závisí na tlaku vzduchu. Při kalibraci se spotřebič nastaví podle tlaku v místě instalace. To proběhne automaticky během prvního vaření v páře. Vzniká přitom velké množství páry.

Příprava kalibrace

1. Vymějte z varného prostoru příslušenství.
2. Odstraňte z varného prostoru zbytky obalů, např. polystyrenové kuličky.
3. Před kalibrací otřete hladké plochy ve varném prostoru měkkým vlhkým hadrem.

Kalibrace spotřebiče a vyčištění varného prostoru

Upozornění

- Kalibraci lze spustit pouze tehdy, když je varný prostor studený (pokojová teplota).
- Během kalibrace neotevírejte dvířka spotřebiče. Kalibrace by se přerušila.

1. Zapněte spotřebič tlačítkem on/off .
2. Naplňte nádržku na vodu. → "Naplnění nádržky na vodu" na straně 12
3. Nastavte uvedený druh ohřevu, teplotu a dobu trvání.

Nastavení	
Druh ohřevu	Vaření v páře 
Teplota	100 °C
Doba trvání	20 minut

4. Vypněte spotřebič tlačítkem on/off .
5. Počkejte, dokud varný prostor nevychladne.
6. Vyčistěte hladké plochy mycím roztokem a hadrem.
7. Vylijte nádržku na vodu a osušte varný prostor. → "Po každém provozu" na straně 13

Upozornění

- Aby se spotřebič po přestěhování přizpůsobil novému místu instalace, resetujte spotřebič na nastavení z výroby. Zopakujte první uvedení do provozu a kalibraci.
- Nastavení kalibrace zůstanou uložena i po výpadku proudu nebo po odpojení ze sítě. Nemusí se provádět nová kalibrace spotřebiče.

Čištění příslušenství

Příslušenství důkladně umyjte v mycím roztoku. Použijte k tomu hadru na mytí nebo měkký kartáč.

Obsluha spotřebiče

S ovládacími prvky a jejich funkcí jste se už seznámili. Nyní Vám vysvětlíme, jak spotřebič nastavit. Dozvíte se, co se stane po zapnutí a vypnutí spotřebiče a jak nastavit druh provozu.

Varování

Nebezpečí opaření!

Při otevření dvířek spotřebiče může unikat horká pára. Páru nemusí být v závislosti na teplotě vidět. Při otevírání nestůjte příliš blízko u spotřebiče. Opatrně otevřete dvířka spotřebiče. Udržujte děti mimo dosah spotřebiče.

Varování

Nebezpečí opaření!

Voda v odpařovací misce je ještě horká i po vypnutí. Odpařovací misku nevyprazdňujte hned po vypnutí. Před čištěním nechte spotřebič vychladnout.

Zapnutí a vypnutí spotřebiče

Abyste mohli nastavit spotřebič, musíte ho zapnout.

Upozornění: Dětskou pojistku a budík lze nastavit i při vypnutém spotřebiči. Určité ukazatele a upozornění na displeji, např. ukazatel zbytkového tepla v troubě, zůstanou zobrazené i při vypnutém spotřebiči.

Pokud spotřebič nepotřebujete, vypněte jej. Není-li delší dobu provedeno žádné nastavení, spotřebič se automaticky vypne.

Zapnutí spotřebiče

Tlačítkem on/off  zapněte spotřebič.

Všechna dotyková políčka se rozsvítí červeně. Na displeji se objeví logo Bosch a poté první druh ohřevu z výběru.

Vypnutí spotřebiče

Tlačítkem on/off (zapnuto/vypnuto)  vypněte spotřebič.

Případně probíhající funkce se ukončí.

Na displeji se zobrazí čas nebo příp. ukazatel zbytkového tepla.

Upozornění: V základních nastaveních můžete nastavit, zda se na vypnutém spotřebiči má zobrazovat čas.

→ "Základní nastavení" na straně 18

Spuštění provozu

Každý provoz musí být spuštěn tlačítkem start/stop .

Po spuštění se na displeji kromě nastavení objeví ukazatel času. Kromě toho se objeví prsteneček a linie ohřevu.

Zastavení provozu

Tlačítkem start/stop ▷ můžete zastavit a znovu spustit provoz.

Držte-li tlačítko start/stop ▷ stisknuté po dobu cca 3 sekund, provoz se zcela přeruší a všechna nastavení se vrátí na výchozí hodnotu.

Upozornění: Po přerušení nebo pozastavení provozu může dál běžet chladicí ventilátor.

Naplnění nádržky na vodu

Když otevřete dvířka spotřebiče, vpravo vidíte nádržku na vodu. Před spuštěním provozu naplňte do nádržky vodu.

Zkontrolujte, zda jste správně nastavili tvrdost vody.
→ "Základní nastavení" na straně 18

Pozor!

Nebezpečí poškození spotřebiče při použití nevhodných kapalin.

Nepoužívejte destilovanou vodu, vodu z vodovodu s vysokým obsahem chloridů (> 40 mg/l) a jiné kapaliny.

Používejte výhradně čerstvou studenou vodu z vodovodu, změkčenou vodu nebo minerální vodu bez kyseliny uhličitě.

Nádržku na vodu naplňte před každým provozem:

1. Otevřete dvířka spotřebiče.
2. Vyměňte nádržku na vodu z otvoru pro nádržku (obrázek 1).
3. Naplňte nádržku ke značce „max“ studenou vodou. (obrázek 2).

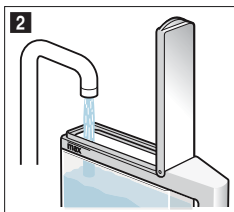
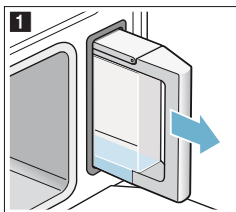

4. Zavřete víčko nádržky tak, aby viditelně zaskočilo.
5. Naplněnou nádržku na vodu nasadte zpět (obrázek 3).
6. Zkontrolujte, zda je nádržka na vodu zasunutá do otvoru tak, aby nevyčnívala (obrázek 4).

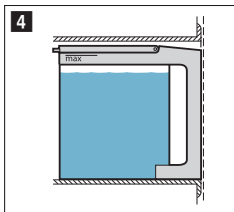
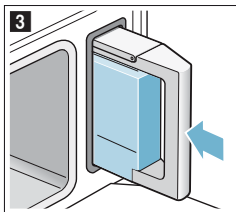

7. Zavřete dvířka spotřebiče.

Nádržka na vodu je naplněná. Můžete spustit provoz.

Doplnění vody do nádržky na vodu

Když je nádržka na vodu prázdná, zobrazí se na displeji výzva k naplnění nádržky na vodu. Provoz se přeruší.

1. Opatrně otevřete dvířka spotřebiče.
2. Vyměňte nádržku na vodu a naplňte ji.
3. Nádržku na vodu zasuňte zpět a zavřete dvířka spotřebiče.
4. Spusťte provoz.
Provoz bude pokračovat.

Nastavení druhu ohřevu a teploty

Příklad na obrázku: 15 minut vaření v páře na 90 °C.

1. Klepněte na políčko druhu ohřevu.
Na displeji je bile zvýrazněná teplota.



2. Otočným voličem nastavte teplotu.
3. Klepněte na políčko ☒.
Na displeji je bile zvýrazněná doba trvání.



4. Otočným voličem nastavte dobu trvání.
5. Tlačítkem start/stop ▷ spusťte spotřebič.
Spotřebič začne hrát.



Když je pokrm hotový, vypněte spotřebič tlačítkem on/off ○.

Upozornění

- Pokud jste spustili druh ohřevu vaření v páře , doba trvání se začne odměřovat až po dosažení nastavené teploty.
- Pokud během vaření v páře otevřete dvířka spotřebiče, provoz se přeruší. Po zavření dvířek se spotřebič musí nejprve znovu zahřát na nastavenou teplotu, než se bude dále odměřovat doba trvání.

Změna

Po spuštění je vždy zvýrazněná teplota. Pomocí otočného voliče lze teplotu přímo změnit a uložit.

Pro změnu druhu ohřevu nejprve tlačítkem start/stop  přerušte provoz. Klepněte na symbol druhu ohřevu. Zobrazí se druh ohřevu s příslušnou navrženou teplotou.

Upozornění: Změníte-li druh ohřevu, vrátí se na původní hodnotu i ostatní nastavení.

Po každém provozu**⚠ Varování****Nebezpečí opaření!**

Při otevření dvířek spotřebiče může unikat horká pára. Páru nemusí být v závislosti na teplotě vidět. Při otevírání nestůjte příliš blízko u spotřebiče. Opatrně otevřete dvířka spotřebiče. Udržujte děti mimo dosah spotřebiče.

Po každém provozu zůstanou uvnitř trouby vlhko a nečistoty. Proto spotřebič po každém provozu vysušte a vyčistěte. Kromě toho po každém provozu vyprázdněte nádržku na vodu.

Vysušení varného prostoru**⚠ Varování****Nebezpečí opaření!**

Voda v odpařovací misce může být horká. Před utíráním ji nechte vychladnout.

1. Dvířka spotřebiče nechte pootevřená, dokud spotřebič nevychladne.
2. Nečistoty z varného prostoru okamžitě odstraňte.
3. Vychladlý varný prostor a odpařovací misku vyčtěte houbičkou a vysušte měkkým hadrem.
4. Pokud se na čelních stranách nábytku vytvořila kondenzovaná voda, oťfete je do sucha.

Vyprázdnění nádržky na vodu

Nádržka na vodu se musí po každém provozu s párou vyprázdnit a vysušit.

Pozor!

Nesušte nádržku na vodu v horké troubě. Nádržka na vodu by se poškodila.



Pozor!



Nemyjte nádržku na vodu v myčce nádobí. Nádržka na vodu by se poškodila.

1. Otevřete dvířka spotřebiče.
2. Vymějte nádržku na vodu a vylijte zbývající vodu.
3. Důkladně osušte těsnění na víčku nádržky a otvor pro nádržku ve spotřebiči.
4. Nasadte nádržku na vodu do otvoru pro nádržku.
5. Zavřete dvířka spotřebiče.

🕒 Časové funkce

Spotřebič má různé časové funkce.

Časová funkce	Použití
 Doba trvání	Po uplynutí nastavené doby trvání spotřebič automaticky ukončí provoz.
 Konec	Zadejte dobou trvání a požadovaný čas konce. Spotřebič se automaticky spustí, aby se ohřev ukončil v požadovanou dobu.
 Budík	Budík funguje jako minutka. Běží nezávisle na provozu a jiných časových funkcích. Po uplynutí nastaveného času se spotřebič automaticky nezapne nebo nevyhne.

Dobu trvání a konec můžete po nastavení provozu vyvolat pomocí pole . Budík má vlastní pole  a lze jej kdykoli nastavit.

Po uplynutí doby trvání nebo času budíku zazní signál. Signál můžete předčasně ukončit klepnutím na pole .

Upozornění: Dobu trvání signálu můžete změnit v základních nastaveních. → "Základní nastavení" na straně 18

Nastavení doby trvání

Na spotřebiči můžete nastavit dobu tepelné úpravy pokrmu. Doba tepelné úpravy tak nebude neúmyslně překročena a pro ukončení provozu nemusíte přerušovat jinou práci.

Dobu trvání můžete nastavit u všech druhů ohřevu.

Nastavení

Do jedné hodiny lze dobu trvání nastavit v minutových krocích, potom v pěti minutových krocích.

Příklad na obrázku: doba trvání 45 minut.

1. Nastavte druh ohřevu a teplotu.
2. Před spuštěním klepněte na políčko . Na displeji je bíle zvýrazněná doba trvání.
3. Otočným voličem nastavte dobu trvání.



Za několik sekund se hodnota uloží nebo dvakrát klepněte na políčko . Na displeji je pod druhem ohřevu a teplotou nebo stupněm zobrazená doba trvání.

4. Tlačítkem start/stop ▷ spusíte spotřebič. Spotřebič začne hrát.

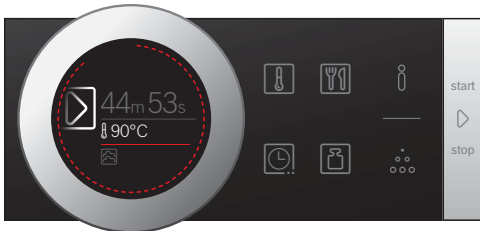

Jakmile doba trvání uplyne, zazní signál. Spotřebič přestane hrát. Na displeji je zobrazená doba trvání 00 m 00 s.

Pomocí políčka [☑] můžete znovu nastavit dobu trvání nebo tlačítkem start/stop ▷ pokračovat v provozu bez doby trvání.

Když je pokrm hotový, vypněte spotřebič tlačítkem on/off [⏻].

Změnit a přerušit

Pokud chcete změnit dobu trvání, klepněte na pole [☑]. Doba trvání je zvýrazněna bíle a můžete ji kdykoliv změnit pomocí otočného voliče. Změnu převezmete pomocí pole [☑].

Chcete-li zrušit dobu trvání, nastavte ji znovu na nulovou hodnotu. Po převzetí změny můžete pokračovat v provozu tlačítkem start/stop ▷ bez doby trvání.

Nastavení konce

Čas ukončení provozu můžete posunout. Můžete např. ráno vložit pokrm do trouby a nastavit, aby byl hotový v poledne.

Upozornění

- Dbejte na to, aby potraviny nebyly v troubě příliš dlouho a nezkažily se.
- Konec již nenastavujte, pokud byl provoz zahájen. Výsledek vaření by již neodpovídal.

Nastavení

Konec doby trvání lze posunout zpět maximálně o 23 hodin a 59 minut.

Příklad na obrázku: Nastavená doba trvání je 45 minut a pokrm má být hotový ve 12:00 h.

1. Nastavte druh ohřevu a teplotu nebo stupeň.
2. Nastavte dobu trvání.
3. Před spuštěním znovu jednou klepněte na políčko [☑].
Na displeji je bíle zvýrazněný čas.

4. Otočným voličem posuňte konec na pozdější dobu.



Za několik sekund se hodnota uloží nebo znovu klepněte na políčko [☑]. Na displeji je pod druhem provozu a teplotou nebo stupněm zobrazený čas konce.

5. Tlačítkem start/stop ▷ spusíte spotřebič. Na displeji je zobrazený čas, kdy se spotřebič spustí.



Spotřebič je ve vyčkávacím režimu. Když se spotřebič spustí, odměňuje se na displeji doba trvání.

Jakmile doba trvání uplyne, zazní signál. Spotřebič přestane hrát. Na displeji je zobrazená doba trvání 00 m 00 s.

Pomocí políčka [☑] můžete znovu nastavit dobu trvání nebo tlačítkem start/stop ▷ pokračovat v provozu bez doby trvání.

Když je pokrm hotový, vypněte spotřebič tlačítkem on/off [⏻].

Změnit a přerušit

Pro změnu času konce nejprve tlačítkem start/stop ▷ přerušte provoz a dvakrát klepněte na pole [☑]. Čas konce je zvýrazněn bíle a můžete jej kdykoliv změnit pomocí otočného voliče. Tlačítkem start/stop ▷ můžete pokračovat v provozu.

Chcete-li zrušit čas konce, nastavte jej znovu na nulovou hodnotu. Tlačítkem start/stop ▷ můžete přímo spustit nastavenou dobu trvání.

Upozornění: Čas konce můžete změnit pouze v případě, že doba trvání ještě neuplynula. Výsledek vaření by již neodpovídal.

Nastavení budíku



Budík běží souběžně s jinými nastaveními. Budík můžete nastavit kdykoli, i když je spotřebič vypnutý. Má vlastní signál, takže rozpoznáte, jestli uplynula doba budíku nebo nastavená doba trvání.

Nastavení

Doba budíku začíná vždy na hodnotě nula minut.

Čím vyšší je hodnota, tím větší jsou časové kroky při nastavení.

Lze nastavit maximálně 24 hodin.

1. Klepněte na pole .
Symbol svítí červeně. Na displeji je doba budíku zvýrazněna bíle.
2. Otočným voličem nastavte čas budíku.
3. Spusťte spotřebič klepnutím na pole .

Upozornění: Po několika sekundách se budík automaticky spustí.

Čas na budíku začne ubíhat.

Budík zůstane zobrazen na displeji, i když je přístroj vypnutý. Při běžném provoz jsou nastavení tohoto provozu v popředí. Klepnete-li na pole , zobrazí se na několik sekund doba budíku.

Jakmile čas uplyne, zazní signál a na displeji se objeví upozornění. Symbol již nesvítí.

Tip: Vztahuje-li se nastavená doba budíku na provoz spotřebiče, použijte dobu trvání. Čas je viditelný v popředí a spotřebič se automaticky vypne.

Změnit a přerušit

Pokud chcete změnit čas budíku, klepněte na pole . Čas budíku je zvýrazněn bíle a můžete ho kdykoliv změnit pomocí otočného voliče.

Pokud chcete zrušit budík, vynulujte čas budíku. Po převzetí změny již symbol nesvítí.



Programy

Pomocí programů můžete jednoduše připravovat pokrmy. Program provede optimální nastavení.

Nastavení pokrmu

Otočným voličem procházejte všechny pokrmy, abyste viděli, které pokrmy máte ve funkci AutoPilot k dispozici.

Doba trvání závisí na pokrmu a nelze ji změnit.



1. Klepněte na políčko .
Na displeji se zobrazí bíle zvýrazněný první pokrm.
2. Otočným voličem nastavte požadovaný pokrm.
3. Potvrďte tlačítkem start/stop .
Zobrazí se upozornění na příslušenství a výšku zasunutí.
4. Tlačítkem start/stop  spusťte spotřebič.
Spotřebič začne hřát.

Jakmile doba trvání uplyne, zazní signál. Spotřebič přestane hřát.

Když je pokrm hotový, vypněte spotřebič tlačítkem on/off .

Dovaření

Po uplynutí doby trvání můžete některé pokrmy dovařit, nejste-li s výsledkem vaření ještě spokojeni.

Na displeji se zobrazí dotaz, zda chcete pokrm dovařit. Pokud chcete pokrm dovařit, klepněte na tlačítko start/stop . Zobrazí se navržená doba trvání, kterou můžete změnit. Tlačítkem start/stop  spusťte spotřebič.

Upozornění: Dovaření můžete opakovat libovolně často.

Pokud jste s výsledkem vaření spokojeni, klepněte na políčko .

Tlačítkem on/off  vypněte spotřebič.



Posunutí času konce

U některých pokrmů můžete posunout zpět čas konce. Před spuštěním klepněte na pole  a otočným voličem posuňte konec na pozdější dobu.

Po spuštění se spotřebič přepne do vyčkávacího režimu. Čas konce již nelze měnit.

Změnit a přerušit

Po spuštění již nastavení nelze změnit.

Chcete-li postup přerušit, vypněte spotřebič tlačítkem on/off . Tlačítkem start/stop  již provoz nemůžete zastavit.

Upozornění k programům

Všechny programy jsou přizpůsobené pro vaření na jedné úrovni.

Výsledek vaření se může lišit v závislosti na velikosti a kvalitě pokrmů.

Nádoby

Používejte navržené nádoby. Všechny pokrmy byly vyzkoušené s těmito nádobami. Když použijete jinou nádobu, může se výsledek vaření změnit.

Při vaření v parní nádobě s otvory zasuňte navíc do výšky 1 parní nádobu bez otvorů. Odkapávající tekutina se zachytí.

Množství/hmotnost

Pokrmy dávejte do příslušenství maximálně do výšky 4 cm.

Celková hmotnost musí být v rámci stanoveného hmotnostního rozmezí.

Doba vaření

Po spuštění programu se zobrazí doba vaření. Doba trvání se začne odměřovat až po dosažení teploty, kromě programu pro celou rybu.

Příprava zeleniny P1–P6

Zeleninu okořeňte až po uvaření.

Příprava obilných výrobků / čočky P7–P10

Zvažte pokrm a přidejte vodu ve správném poměru:

Rýže basmati 1 : 1,5

Kuskus 1 : 1

Přírodní rýže 1 : 1,5

Velkozrná čočka 1 : 2

Obilné výrobky po uvaření zamíchejte. Zbývající voda se tak rychle vsákne.

Vaření kuřecích prsou v páře P12

Kuřecí prsa nepokládejte do nádoby na sebe.

Vaření ryby v páře P13–P14

Při přípravě ryb můžete varnou nádobu s otvory vymazat tukem.

Celé ryby nebo rybí filety nepokládejte na sebe. Zadejte hmotnost nejtěžšího kusu ryby a vyberte pokud možno stejně velké kusy.

Příprava jogurtu P15

Na varné desce zahřejte mléko na 90 °C. Poté ho nechte vychladnout na 40 °C. U trvanlivého mléka není ohřátí nutné.

Na každých 100 ml mléka zamíchejte do mléka jednu až dvě čajové lžičky přírodního jogurtu nebo odpovídající množství jogurtového fermentu. Směs naplňte do čistých skleniček a zavřete je.

Když je jogurt hotový, nechte skleničky vychladnout v chladničce.

Příprava mléčné rýže P16

Rýži zvažte a přidejte 2,5násobné množství mléka. Rýži a mléko naplňte do příslušenství max. do výšky 2,5 cm. Po uvaření zamíchejte. Zbývající mléko se rychle vsákne.

Příprava kompotu P17

Program je vhodný pouze pro peckovité a jádrové ovoce. Ovoce zvažte, přidejte cca 1/3 množství vody a podle chuti cukr a koření.

Sterilizace kojeneckých lahví P18

Lahvičky vždy ihned po vypití vyčistěte štětkou na lahve. Poté je umyjte v myčce.

Lahvičky postavte do parní nádoby s otvory tak, aby se navzájem nedotýkaly.

Lahvičky po sterilizaci utřete čistou utěrkou. Proces odpovídá běžnému vyvaření.

Vaření vajec P19–P20

Vejce před vařením propíchněte. Vejce nepokládejte na sebe.

Přehled programů

Řiďte se pokyny k jednotlivým programům.

Program	Poznámky	Příslušenství	Výška	
P1*	Růžičky kvěťáku, vaření v páře	stejně velké růžičky	parní nádoba s otvory + parní nádoba bez otvorů	3 1
P2*	Růžičky brokolice, vaření v páře	stejně velké růžičky	parní nádoba s otvory + parní nádoba bez otvorů	3 1
P3*	Zelené fazole, vaření v páře	-	parní nádoba s otvory + parní nádoba bez otvorů	3 1
P4*	Mrkev na kolečka, vaření v páře	kolečka silná cca 3 mm	parní nádoba s otvory + parní nádoba bez otvorů	3 1
P5	Zmrazená zeleninová směs, vaření v páře	-	parní nádoba s otvory + parní nádoba bez otvorů	3 1
P6*	Brambory vařené ve slupce	středně velké, Ø 4–5 cm	parní nádoba s otvory + parní nádoba bez otvorů	3 1
P7	Rýže basmati	max. 0,75 kg	parní nádoba bez otvorů	2
P8	Přírodní rýže	max. 0,75 kg	parní nádoba bez otvorů	2
P9	Kuskus	max. 0,75 kg	parní nádoba bez otvorů	2
P10	Velkozrnná čočka	max. 0,55 kg	parní nádoba bez otvorů	2
P11*	Ohřívání uvařených příloh		parní nádoba bez otvorů	2
P12	Čerstvá kuřecí prsa, vaření v páře	celková hmotnost 0,2–1,5 kg	parní nádoba s otvory + parní nádoba bez otvorů	3 1
P13	Čerstvé rybí filé, vaření v páře	max. 2,5 cm silné	parní nádoba s otvory + parní nádoba bez otvorů	3 1
P14	Čerstvá ryba v celku, vaření v páře	0,3–2 kg	parní nádoba s otvory + parní nádoba bez otvorů	3 1
P15	Jogurt ve skleničce	-	skleničky + parní nádoba bez otvorů	2
P16	Mléčná rýže	-	parní nádoba bez otvorů	2
P17*	Kompot	-	parní nádoba bez otvorů	2
P18*	Sterilizace kojeneckých lahví		parní nádoba bez otvorů	2
P19*	Vejce vařená naměkko	vejce velikosti M, max. 1 kg	parní nádoba s otvory + parní nádoba bez otvorů	3 1
P20*	Vejce vařená natvrdo	vejce velikosti M, max. 1,8 kg	parní nádoba s otvory + parní nádoba bez otvorů	3 1

* Pro tento program můžete nastavit čas konce.

Dětská pojistka

Aby děti nemohly spotřebiči omylem zapnout nebo změnit nastavení, je vybavený dětskou pojistkou.



Ovládací panel je zablokovaný a nelze nic nastavit. Jedině lze spotřebič vypnout tlačítkem on/off .

Aktivace a deaktivace

Dětskou pojistku můžete aktivovat nebo deaktivovat při zapnutém i vypnutém spotřebiči.

Pole  stisknete vždy po dobu cca 4 sekund.

Na displeji se zobrazí pokyn k potvrzení.





Při zapnutém spotřebiči svítí pole  červeně. Je-li spotřebič vypnutý, pole  nesvítí.

Základní nastavení

K dispozici jsou různá nastavení, abyste mohli optimálně a jednoduše obsluhovat spotřebič. V případě potřeby můžete tato nastavení změnit.

Změna základních nastavení

Spotřebič musí být vypnutý.

1. Na cca 3 sekundy stiskněte pole . Na displeji se zobrazí pokyny k průběhu.
2. Potvrďte pokyny stisknutím pole . Na displeji se zobrazí první nastavení „Jazyk“.
3. Otočným voličem podle potřeby změňte nastavení.
4. Klepněte na pole . Na displeji se zobrazí další nastavení, které můžete otočným voličem změnit.
5. Pomocí pole  procházejte všechna nastavení a podle potřeby je měňte otočným voličem.
6. Na konci potvrďte nastavení stisknutím pole  na cca 3 sekundy.

Na displeji se zobrazí upozornění, že nastavení byla uložena.

Přerušit

Pokud změny nechcete uložit, můžete je zrušit tlačítkem on/off (zapnuto/vypnuto) . Na displeji se zobrazí upozornění, že nastavení nebyla uložena.

Seznam základních nastavení

V závislosti na vybavení Vašeho spotřebiče nemusí být některá základní nastavení dostupná.

Nastavení	Volba
Jazyk	K dispozici další jazyky
Čas	Čas ve formátu 24 h
Tvrdost vody	00 (změkčená) 01 (měkká) 02 (střední) 03 (tvrdá) 04 (velmi tvrdá)
Akustický signál	Krátká doba trvání (30 s) Střední doba trvání (1 min)* Dlouhá doba trvání (5 min)
Zvuk tlačítek	Zapnutý Vypnutý* (zvuk zůstává při on/off )
Jas displeje	Stupnice s 5 stupni
Zobrazení hodin	Vyp. Digitální*
Osvětlení	Při provozu vypnuté Při provozu zapnuté*
Provoz po zapnutí	Žpůsoby ohřevu* AutoPilot
Ztlumení v noci	Vypnutý* Zapnutý
Logo značky	Ukazatele* Nezobrazit

Doba doběhu ventilátoru	Doporučená* Minimální
Výrobní nastavení	Resetovat Neresetovat*
* Výrobní nastavení (v závislosti na typu spotřebiče se výrobní nastavení mohou lišit)	

Upozornění: Změny nastavení jazyka, zvuku tlačítek a jasu displeje mají okamžitý účinek. Všechny ostatní se aktivují až po uložení nastavení.

Výpadek elektrického proudu

Vámi provedené změny nastavení zůstanou zachovány i po výpadku proudu.

Při delším přerušení proudu musíte znovu provést pouze nastavení pro první uvedení do provozu. Krátké přerušení proudu může spotřebič překonat.

Změna času

Pokud chcete změnit nastavení času, např. z letního času na zimní, změňte základní nastavení.

Spotřebič musí být vypnutý.

1. Na cca 3 sekundy stiskněte pole **1**. Na displeji se zobrazí pokyny k průběhu.
2. Potvrďte pokyny stisknutím pole **OK**. Na displeji se zobrazí první nastavení „Jazyk“.
3. Klepněte na pole **OK**. Zobrazí se nastavení času.
4. Pomocí otočného voliče změňte nastavení času.
5. Potvrďte nastavení stisknutím pole **1** na cca 3 sekundy.

Na displeji se zobrazí upozornění, že nastavení byla uložena.

Čistící prostředky

Vnější plochy spotřebiče (s hliníkovým čelem)	Mycí roztok – osušte měkkým hadrem. Jemný čistící prostředek na okna – měkkým hadrem na čištění oken nebo hadrem z mikrovlákna nepouštějícím vlákna otřete hliníkové čelo vodorovnými pohyby a bez tlaku.
Vnější plochy spotřebiče (s čelem z ušlechtilé oceli)	Mycí roztok – osušte měkkým hadrem. Vždy ihned odstraňte vápenaté, tukové, škrobové skvrny a skvrny od bílku. U zákaznického servisu nebo ve specializované prodejně lze obdržet speciální čistící prostředky na ušlechtilou ocel.
Vnitřek trouby s odpařovací miskou	Horký mycí roztok nebo voda s octem – použijte přiloženou houbičku nebo měkký kartáček. Pozor! Nebezpečí koroze ve varném prostoru. Nepoužívejte ocelové ani drsné houbičky.
Nádržka na vodu	Mycí roztok – nemyjte v myčce nádobí.
Otvor pro nádržku	Po každém použití vytřete dosucha.
Těsnění ve víčku nádržky na vodu	Po každém provozu důkladně osušte.
Rámý	Viz kapitola: Čištění rámu.
Skleněné tabule	Viz kapitola: Čištění skleněných tabulí. Pozor! Nebezpečí poškození povrchu: Po vyčištění čistícím prostředkem na sklo otřete skleněné tabule dosucha. Jinak mohou vzniknout skvrny, které již nebude možné odstranit.
Těsnění dvířek	Horký mycí roztok.
Příslušenství	Namočte do horkého mycího roztoku. Vyčistěte kartáčkem či mycí houbičkou nebo umyjte v myčce nádobí. Změny barvy způsobené potravinami s obsahem škrobu (např. rýže) vyčistěte vodou s octem.

Čištění

V případě pečlivé údržby a čištění zůstane spotřebič dlouho pěkný a funkční. Vysvětlíme Vám, jak správně udržovat a čistit spotřebič.

⚠ Varování

Nebezpečí zkratu!

K čištění spotřebiče nepoužívejte vysokotlaký čistič ani parní čistič.

Pozor!

Poškození povrchu

Nepoužívejte

- agresivní nebo abrazivní čistící prostředky,
 - čistící prostředky na pečící trouby,
 - leptavé čistící prostředky, prostředky s obsahem chloru ani agresivní čistící prostředky,
 - čistící prostředky s vysokým obsahem alkoholu.
- Jestliže se takový prostředek dostane na čelní stěnu spotřebiče, okamžitě ho omyjte vodou.

Pozor!

Poškození povrchu

Jestliže se odstraňovač vodního kamene dostane na přední stranu nebo na jiný choulostivý povrchu, ihned ho omyjte vodou.

Hned po vychladnutí spotřebiče odstraňte z varného prostoru nečistoty.

Soli jsou agresivní a mohou způsobit korozi. Zbytky ostrých omáček (kečup, hořčice) nebo slaných pokrmů odstraňte z varného prostoru hned po vychladnutí.

Nepoužívejte tvrdé prostředky na drhnutí nebo houbičky.

Čistící houbička

Přiložená čistící houbička je velmi savá. Čistící houbičku používejte pouze k čištění varného prostoru a k odstraňování zbytku vody z odpařovací misky.

Před prvním použitím čistící houbičku důkladně propláchněte. Čistící houbičku můžete prát v pračce (vyvážka).

Hadřík z mikrovláčna

Hadřík z mikrovláčna se strukturou je mimořádně vhodný pro čištění choulolistivých povrchů, jako je sklo, sklokeramika, ušlechtilá ocel nebo hliník (obj. č. 460 770, lze zakoupit také on-line v internetovém obchodu). Odstraňuje v jednom kroku tekuté a mastné nečistoty.

Odvápnění

Aby váš spotřebič zůstal funkční, musíte ho pravidelně odvápnovat.

Odvápnění se skládá z několika kroků. Všechny kroky musí kompletně proběhnout. Teprve poté bude spotřebič znovu připravený k provozu.

Upozornění: Pokud během odvápnění klepnete na tlačítko on/off , proces se přeruší a spotřebič se vypne. Po opětovném zapnutí se spotřebič musí nejprve dvakrát propláchnout, aby se z něj odstranily zbytky odvápnovacího roztoku. Ostatní druhy použití spotřebiče zůstanou až do konce druhého proplachování zablokované.

- Odvápnění (cca 30 minut), poté vyprázdněte odpařovací misku a znovu naplňte nádržku na vodu.
- První proplachování (20 sekund), poté vyprázdněte odpařovací misku.
- Druhé proplachování (20 sekund), poté odstraňte zbývající vodu.

To, jak často se musí spotřebič odvápnovat, závisí na tvrdosti používané vody. Pokud již lze spotřebič spustit s párou jen 5krát nebo méně, upozorní spotřebič hlášením na displeji na nutnost odvápnění. Po zapnutí se zobrazí počet zbývajících provozů. Tak máte čas připravit včas odvápnění.

Spustění



Pozor!

Nebezpečí poškození spotřebiče: K odvápnění používejte výhradně námi doporučený tekutý odvápnovací prostředek. Jiné odvápnovací prostředky mohou spotřebič poškodit.

Obj. č. odvápnovacího prostředku 311 680

Pozor!

Odvápnovací roztok: Odvápnovací roztok se nesmí dostat na ovládací panel nebo jiné choulolistivé povrchy. Povrch by se poškodil. Pokud by se to přesto stalo, roztok ihned odstraňte vodou.

1. Z 300 ml vody a 60 ml tekutého odvápnovacího prostředku smíchejte odvápnovací roztok.
2. Vyměňte nádržku na vodu a naplňte ji odvápnovacím roztokem.
3. Nádržku na vodu s odvápnovacím roztokem úplně zasuňte.
4. Zavřete dvířka spotřebiče.
5. Klepněte na tlačítko on/off .
6. Klepněte na druh provozu odvápnění . Zobrazí se doba trvání odvápnění. Nelze ji změnit.
7. Tlačítkem start/stop  spusťte spotřebič. Probíhá odvápnění spotřebiče. Na displeji se odměřuje doba trvání. Po skončení odvápnění zazní akustický signál.

První proplachování

1. Přiloženou houbičkou odstraňte z odpařovací misky odvápnovací roztok.
2. Vyměňte nádržku na vodu, důkladně ji vypláchněte, naplňte vodou a znovu ji zasuňte.
3. Zavřete dvířka spotřebiče.
4. Tlačítkem start/stop  spusťte spotřebič. Spotřebič se propláchne. Přibližně za 20 sekund první proplachování skončí.
5. Otevřete dvířka spotřebiče.
6. Houbičku důkladně propláchněte vodou.
7. Zbývající vodu v odpařovací misce odstraňte houbičkou.
8. Pokračujte druhým proplachováním.

Druhé proplachování

1. Vyměňte nádržku na vodu, důkladně ji vypláchněte, naplňte vodou a znovu ji zasuňte.
2. Zavřete dvířka spotřebiče.
3. Tlačítkem start/stop  spusťte spotřebič. Spotřebič se propláchne. Přibližně za 20 sekund druhé proplachování skončí.
4. Zbývající vodu v odpařovací misce odstraňte houbičkou.
5. Varný prostor vytřete houbičkou a poté osušte měkkým hadrem.
6. Vypněte spotřebič. Odvápnění je dokončené a spotřebič je opět připravený k provozu.

Odvápnění samotné odpařovací misky

Pokud nechcete provést odvápnění celého spotřebiče, ale jen odpařovací misky ve varném prostoru, můžete použít také „odvápnění“.

Jediný rozdíl:

1. Ze 100 ml vody a 20 ml tekutého odvápnovacího prostředku smíchejte odvápnovací roztok.
2. Celou odpařovací misku naplňte odvápnovacím roztokem.
3. Nádržku na vodu naplňte jen vodou.
4. Uvedeným způsobem spusťte „odvápnění“.

Odpařovací misku můžete odvápnit také ručně.

Vysazení a zavěšení dvířek spotřebiče

Dvířka spotřebiče pečicí trouby lze za účelem čištění a demontáže skleněných tabulí vysadit.

Závěsy dvířek spotřebiče mají zajišťovací páčky. Když jsou zajišťovací páčky zaklopené (obrázek **1**), jsou dvířka spotřebiče zajištěná. Nelze je vysadit. Když jsou zajišťovací páčky pro vysazení dvířek spotřebiče vyklopené (obrázek **2**), jsou závěsy zajištěné. Nemohou zaklapnout.

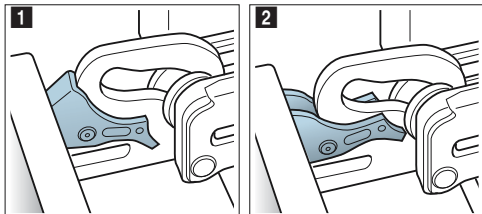

⚠ Varování

Nebezpečí poranění!

- Pokud nejsou závěsy zajištěné, mohou velkou silou zaklapnout. Dbejte na to, aby byly zajišťovací páčky vždy zaklopené, resp. při vysazování dvířek spotřebiče zcela vyklopené.
- Závěsy dvířek spotřebiče se během otevírání a zavírání dvířek pohybují a mohou vás sevřít. Nesahejte do prostoru závěsů.

Vysazení dvířek spotřebiče

1. Zcela otevřete dvířka spotřebiče.
2. Odklopte obě zajišťovací páčky vlevo a vpravo (obrázek **1**).
3. Úplně zavřete dvířka spotřebiče **a**. Oběma rukama je uchopte vlevo a vpravo **ba** vytáhněte nahoru (obrázek **2**).

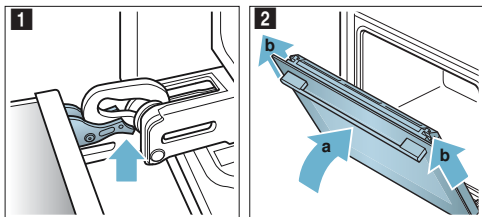

Zavěšení dvířek spotřebiče

Dvířka spotřebiče zavěste zpět opačným postupem.

1. Při zavěšování dvířek spotřebiče dbejte na to, abyste oba závěsy zasunuli do otvorů rovně (obrázek **1**). Přiložte oba závěsy dole k vnější tabuli a použijte ji jako vodící plochu. Dejte pozor, abyste závěsy zasunuli do správného otvoru. Musí být možné je zasunout zlehka a bez odporu. Pokud ucítíte odpor, zkontrolujte, zda jsou závěsy zasunuté do správného otvoru.

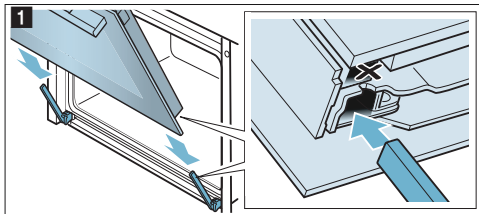

2. Zcela otevřete dvířka spotřebiče. Znovu zaklopte obě zajišťovací páčky (obrázek **2**).

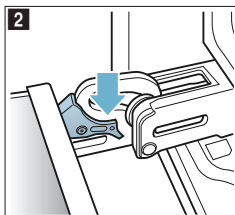

3. Zavřete dvířka.

Demontáž a montáž skleněných tabulí

Kvůli lepšímu čištění můžete skleněné tabule ve dvířkách pečicí trouby demontovat.

Demontáž ze spotřebiče

1. Pootvřete dvířka spotřebiče.
2. Zatlačte na kryt na levé a pravé straně (obrázek **1**).
3. Sejměte kryt (obrázek **2**).

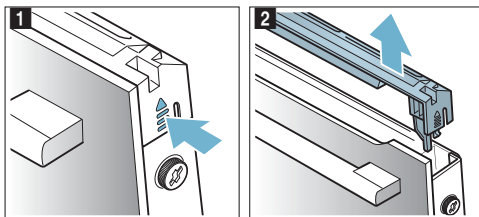

4. Povolte a vyjměte šrouby vlevo a vpravo na dvířkách spotřebiče (obrázek 3).
5. Než dvířka zase zavřete, vložte mezi ně několikrát přeloženou utěrku (obrázek 4). Vytáhněte nahoru přední tabuli a madlem dolů ji položte na rovnou plochu.

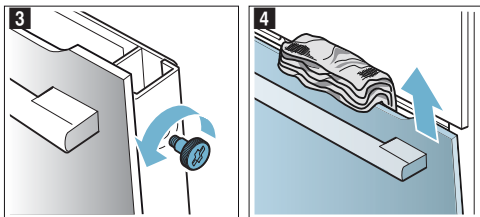

Vyčistěte skla čisticím prostředkem na sklo a měkkým hadrem.

⚠ Varování
Nebezpečí úrazu!

- Poškrábané sklo dvířek spotřebiče může prasknout. Nepoužívejte škrabku na sklo ani ostré nebo abrazivní čisticí prostředky.
- Závěsy dvířek spotřebiče se během otevírání a zavírání dvířek pohybují a mohou vás sevřít. Nesahejte do prostoru závěsů.

Montáž na spotřebič

1. Přední tabuli nasadíte dole do držáků (obrázek 1).
2. Zavřete přední tabuli natolik, aby byly oba horní háky proti otvoru (obrázek 2).

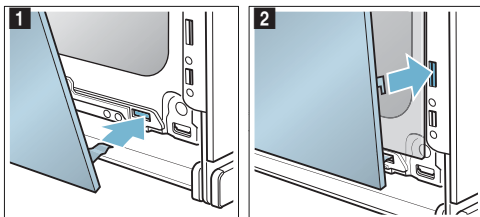

3. Přitlačte přední tabuli dole tak, aby slyšitelně zaskočila (obrázek 3).
4. Dvířka spotřebiče znovu pootevřete a odstraňte utěrku.
5. Znovu našroubujte oba šrouby vlevo a vpravo.
6. Nasadíte kryt a přitlačte ho, až slyšitelně zaskočí (obrázek 4).

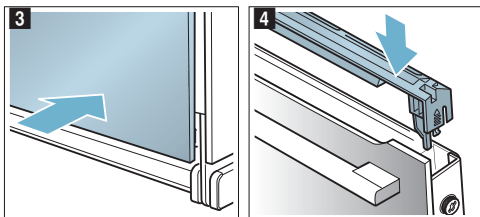

7. Zavřete dvířka spotřebiče.

Pozor!

Pečicí prostor použijte znovu teprve tehdy, když jsou tabule řádně namontované.

Čištění rámu

Rámy můžete při čištění vyjmout.

⚠ Varování
Nebezpečí popálení horkými částmi ve varném prostoru!
Počkejte, dokud varný prostor nevychladne.

Vyjmutí rámu

Upozornění: Rám vepředu maximálně odklopte až k odporu, protože jinak byste mohli zdeformovat postranní stěnu spotřebiče.

1. Rám vepředu opatrně zatlačte nahoru, až se uvolní, a na stranách ho uvolněte ze zavěšení (obrázek 1).
2. Vytáhněte rám ze zavěšení a vyndejte ho (obrázek 2).

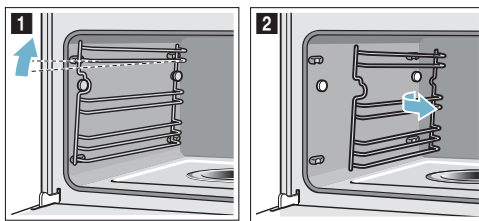

3. Rámy vyčistěte mycím prostředkem a houbičkou/kartáčkem nebo rámy umyjte v myčce nádobí.

Zavěšení rámu

1. Rám umístěte vyklenutím nahoru.
2. Zavěste rám vzadu a posuňte dozadu, až zaskočí (obrázek 3).
3. Zavěste rám vpředu do zavěšení a zatlačte ho dolů, aby zaskočil a byl znovu vodorovně usazený ve spotřebiči (obrázek 4).

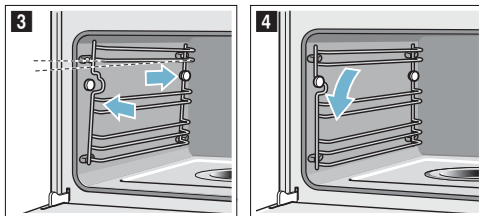

Každý rám pasuje vždy jen na jednu stranu.

Porucha, co je nutno udělat?

Jestliže se vyskytne porucha, často se jedná jen o maličkost. Než kontaktujete servis, pokuste se sami odstranit závadu pomocí této tabulky.

Tip: Pokud se vám nějaký pokrm nepodaří optimálně, podívejte se do kapitoly „Otestovali jsme pro vás v našem kuchyňském studiu“. Zde najdete mnoho tipů a pokynů k vaření.

Samostatné odstraňování závad

Technické závady na spotřebiči můžete často lehce odstranit sami.

Pokud se pokrm optimálně nepodaří, najdete na konci návodu k použití mnoho tipů a pokynů k nápravě.

Závada	Možná příčina	Odstranění/pokyny
Spotřebič nefunguje.	Vadná pojistka.	Zkontrolujte pojistku v pojistkové skřínce.
	Výpadek elektrického proudu	Zkontrolujte, zda funguje kuchyňské světlo nebo jiné kuchyňské spotřebiče.
Na displeji je „Sprache Deutsch“.	Výpadek elektrického proudu	Znovu nastavte jazyk a čas.
Je-li spotřebič vypnutý, čas se neobjeví.	Základní nastavení změněno.	Změňte základní nastavení ukazatele hodin.
Spotřebič se neohřeje, na displeji svítí symbol [Z].	V základních nastaveních je aktivován předvádcí režim.	Odpojte spotřebič krátce od sítě (vypněte pojistku v pojistkové skřínce) a následně do 3 minut deaktivujte v základních nastaveních předvádcí režim.
Otočný volič vypadl z uložení na ovládacím panelu.	Otočný volič byl omylem uvolněn.	Otočný volič je odnímatelný. Jednoduše vložte otočný volič do jeho uložení a přitlačte ho, až zaklapne a může se otáčet obvyklým způsobem.
Otočný volič se otáčí obtížně.	Nečistoty pod otočným voličem.	Otočný volič je odnímatelný. Uvolněte otočný volič tím, že ho jednoduše vytáhnete z uložení. Nebo přitlačte okraj otočného voliče, takže se vykloupí a lze ho snadno uchopit. Otočný volič a jeho uložení ve spotřebiči opatrně vyčistěte mycím roztokem a hadrem. Osušte měkkým hadříkem. Nepoužívejte ostré nebo brusné prostředky. Nenamáčejte je ani nepoužívejte čisticí prostředky na nádobí. Nevyměňte otočný volič příliš často, aby jeho uložení zůstalo stabilní.
Spotřebič nelze spustit.	Dvířka spotřebiče nejsou úplně zavřená.	Zavřete dvířka spotřebiče.
	Spotřebič není vypnutý.	Spotřebič vypněte a znovu zapněte.
Po zapnutí druhu provozu se na displeji zobrazí hlášení, že je teplota příliš vysoká.	Spotřebič není dostatečně vychladlý.	Nechte spotřebič vychladnout a spusťte druh provozu znovu.
Spotřebič vás vyzve, abyste provedli odvápnění, aniž by se předtím zobrazilo počítadlo.	Je nastavená příliš malá tvrdost vody.	Provedte odvápnění. Zkontrolujte a příp. přizpůsobte nastavenou tvrdost vody.
Tlačítka blikají.	Normální jev v důsledku kondenzované vody za ovládacím panelem.	Jakmile se kondenzovaná voda odpaří, tlačítka přestanou blikat.
Při vaření se odpařila veškerá voda z odpařovací misky, ačkoli je nádržka na vodu plná.	Nádržka na vodu není správně zasunutá.	Zcela zasuňte nádržku na vodu, až viditelně zaskočilo.
	Přívod k nádržce na vodu je ucpaný.	Odvápněte spotřebič. Zkontrolujte a příp. změňte nastavenou tvrdost vody.
Nádržka na vodu se bez zjevného důvodu vyprázdnila. Odpařovací miska přeteče.	Nádržka na vodu není správně zavřená.	Zavřete víčko tak, aby viditelně zaskočilo.
	Těsnění ve víčku nádržky je znečištěné.	Vyčistěte těsnění.
	Těsnění ve víčku nádržky je poškozené.	Obstarejte si u zákaznického servisu novou nádržku na vodu.

Varování

Nebezpečí úrazu elektrickým proudem!

Neodborné opravy jsou nebezpečné. Opravy spotřebiče a výměnu poškozených přívodních vedení smí provádět výhradně technik zákaznického servisu vyškolený naší společností. Pokud je spotřebič vadný, vytáhněte síťovou zástrčku ze zásuvky nebo vypněte pojistku v pojistkové skřínce. Zavolejte servis.

Na displeji se zobrazí výzva k naplnění nádržky na vodu, ačkoli je nádržka plná.	Nádržka na vodu není správně zasunutá.	Zcela zasuňte nádržku na vodu, až viditelně zaskočí.
	Nefunguje rozpoznávací systém.	Zavolejte servis.
Na displeji se zobrazí výzva k naplnění nádržky na vodu, ačkoli nádržka na vodu ještě není prázdná, resp. nádržka na vodu je prázdná, ale nezobrazí se příslušné hlášení na displeji.	Nádržka na vodu je znečištěná. Pohyblivá čidla hladiny vody uvázla.	Nádržkou zatřeste a vyčistíte ji. Pokud se zaseknuté díly neuvolní, obraťte se u zákaznického servisu novou nádržku na vodu.
Při vaření v páře vzniká extrémní množství páry.	Spotřebič se automaticky kalibruje.	Normální proces.
Při vaření v páře vzniká opakovaně extrémní množství páry.	Spotřebič se nemůže kvůli příliš krátkým dobám vaření automaticky zkalibrovat.	Resetujte spotřebič na nastavení z výroby a zopakujte kalibraci.
Při vaření uniká z větracích štěrbin pára.	Normální proces.	Nelze.

⚠ Varování

Nebezpečí úrazu elektrickým proudem!

Neodborné opravy jsou nebezpečné. Opravy spotřebiče a výměnu poškozených přívodních vedení smí provádět výhradně technik zákaznického servisu vyškolený naší společností. Pokud je spotřebič vadný, vytáhněte síťovou zástrčku ze zásuvky nebo vypněte pojistku v pojistkové skříňce. Zavolejte servis.

Chybová hlášení na displeji

Objeví-li se na displeji chybová hlášení s písmenem „D“ nebo „E“, např. D0111 nebo E0111, spotřebič vypněte a znovu zapněte tlačítkem on/off .

Pokud se jednalo o jednorázovou závadu, identifikace zmizí. Pokud se chybové hlášení objeví znovu, kontaktujte servis a uveďte přitom přesnou podobu chybového hlášení.

Výměna žárovky ve varném prostoru

Tepele odolné halogenové žárovky 230 V/25 W s těsněním obdržíte u zákaznického servisu. Uveďte, prosím, čísla „E“ a „FD“ vašeho spotřebiče.

⚠ Varování

Nebezpečí úrazu elektrickým proudem!

Při výměně žárovky ve varném prostoru jsou kontakty objímky žárovky pod proudem. Před výměnou vytáhněte síťovou zástrčku ze zásuvky nebo vypněte pojistku v pojistkové skříňce.

⚠ Varování

Nebezpečí popálení!

Přístroj se silně zahřívá. Nikdy se nedotýkejte horkých ploch nebo topných článků ve vnitřním prostoru. Nechte přístroj pokaždé vychladnout. Zabraňte dětem v přístupu k přístroji.

1. Vypněte pojistku v pojistkové skříňce nebo vytáhněte síťovou zástrčku ze zásuvky.
2. Vyšroubujte kryt doleva.
3. Vytáhněte žárovku.

Nasadte novou žárovku, dbejte přitom na polohu kolíků. Žárovku pevně zatlačte.

Pozor!

Spotřebič používejte pouze se skleněným krytem a těsněním.

4. Ve správném pořadí nasadte na skleněný kryt nová těsnění a kroužek.

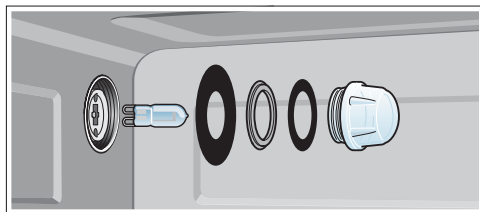

5. Skleněný kryt s těsněním našroubujte zpět.
6. Spotřebič zapojte do elektrické sítě a znovu proveďte první uvedení do provozu.

Výměna skleněného krytu nebo těsnění

Když jsou skleněný kryt halogenové žárovky nebo těsnění poškozené, musí se vyměnit. Nový skleněný kryt obdržíte u zákaznického servisu. Uvedte číslo „E“ a číslo „FD“ spotřebiče.

Výměna těsnění dvířek

Pokud je těsnění dvířek na čelní straně parní trouby vadné, je nutné ho vyměnit. Náhradní těsnění pro svůj spotřebič obdržíte v servisu. Uvedte, prosím, čísla „E“ a „FD“ svého spotřebiče.

1. Otevřete dvířka spotřebiče.
2. Sejměte staré těsnění dvířek.
3. Na jednom místě zasuňte nové těsnění a natáhněte ho po celém obvodu. Místo spojení musí být na straně.
4. Zejména v rozích ještě jednou zkontrolujte usazení těsnění.

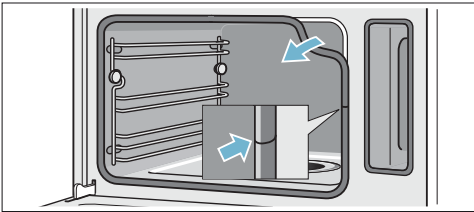

Zákaznický servis

Potřebuje-li váš spotřebič opravu, obraťte se na náš servis. Vždy najdeme vhodné řešení, aby nedocházelo ke zbytečným výjezdům servisního personálu.

Číslo výrobku a výrobní číslo

Při telefonátu uveďte úplné číselné označení výrobku (E-Nr.) a výrobní číslo (FD-Nr.), abychom vám mohli poskytnout kvalifikovanou pomoc. Výrobní štítek s příslušnými čísly najdete po otevření dvířek spotřebiče.

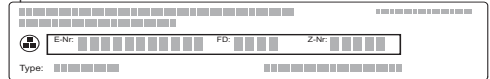

Abyste je v případě potřeby nemuseli dlouho hledat, můžete si údaje svého spotřebiče a telefonní číslo servisu poznamenat zde.

Č. výrobku (E-Nr.)

Výr. č. (FD-Nr.)

Zákaznický servis 

Mějte na paměti, že návštěva servisního personálu není v případě chybné obsluhy bezplatná ani během záruční doby.

Kontaktní údaje všech zemí najdete v příloženém seznamu zákaznických servisů.

Objednávka opravy a poradenství při poruchách CZ 251.095.546

Důvěřujte kompetentnosti výrobce. Tím si zajistíte, že oprava bude provedena vyškolenými servisními techniky, kteří mají k dispozici originální náhradní díly pro váš spotřebič.

Tabulky a tipy

Vaření v páře je mimořádně šetrný způsob přípravy pokrmů. Pára obklopuje pokrm, a brání tak ztrátě živin z potravin. Vaření probíhá bez přetlaku. Díky tomu zůstane zachována forma a typická chuť potravin.

V tabulkách najdete výběr pokrmů, které lze dobře připravit v parní troubě. Můžete si přečíst, který druh ohřevu, které příslušenství a jakou teplotu a dobu vaření byste měli nejlépe zvolit. Pokud není uvedeno jinak, údaje platí pro vložení do chladného spotřebiče.

Příslušenství

Použijte příslušenství, které je součástí dodávky.

Při vaření v páře v parní nádobě s otvory pod ní navíc vždy zasuňte parní nádobu bez otvorů. Odkapávající tekutina se zachytí.

Nádoba

Pokud použijete nádobu, postavte ji vždy doprostřed parní nádoby s otvory.

Nádoby musí být odolné vůči vysokým teplotám a páře. V případě silnostěnných nádob se doba vaření prodlužuje.

Potraviny, které se normálně připravují ve vodní lázni, zakryjte fólií (např. při rozpouštění čokolády).

Doba vaření a množství

Doba vaření při vaření v páře závisí na velikosti potravin, nikoli na celkovém množství. Ve spotřebiči lze vařit v páře maximálně 2 kg pokrmu.

Řiďte se velikostmi potravin, které jsou uvedené v tabulkách. U menších kusů se doba vaření zkrátí, u větších se prodlouží. Na dobu vaření má rovněž vliv kvalita a stupeň zralosti. Uvedené hodnoty jsou proto pouze orientační.

Rovnoměrné rozprostření potravin

Potraviny v nádobě vždy stejnoměrně rozprostřete. Nebudou-li vrstvy stejně silné, neuvaří se stejnoměrně.

Potraviny choulostivé na stlačení

Potraviny, které jsou choulostivé na stlačení, nevrtvěte v parní nádobě příliš vysoko. Raději použijte dvě parní nádoby.

Příprava menu

V páře lze současně vařit kompletní menu, aniž by došlo ke smíchání chutí. Pokrm, který se vaří nejdéle, vložte do spotřebiče jako první a ostatní pokrmy ve vhodný okamžik přidejte. Všechny pokrmy tak budou hotové najednou.

Při přípravě menu se celková doba vaření prodlužuje, protože při každém otevření dvířek spotřebiče unikne trochu páry a spotřebič se musí znovu rozehrát.

Zelenina

Zeleninu dejte do parní nádoby s otvory a zasuňte do výšky 3. Parní nádobu bez otvorů zasuňte pod ní do výšky 1. Odkapávající tekutina se zachytí.

Potraviny	Velikost	Příslušenství	Druh ohřevu	Teplota ve °C	Doba vaření v min
Artyčoky	celé	s otvory + bez otvorů	vaření v páře	100	30–35
Květák	celý	s otvory + bez otvorů	vaření v páře	100	30–40
Květák	růžičky	s otvory + bez otvorů	vaření v páře	100	10–15
Brokolice	růžičky	s otvory + bez otvorů	vaření v páře	100	8–10
Hrách	–	s otvory + bez otvorů	vaření v páře	100	5–10
Fenykl	plátky	s otvory + bez otvorů	vaření v páře	100	10–14
Zeleninový pudink	–	forma s vodní lázní 1,5 l + rošt ve výšce 2	vaření v páře	100	50–70
Zelené fazole	–	s otvory + bez otvorů	vaření v páře	100	20–25
Mrkev	kolečka	s otvory + bez otvorů	vaření v páře	100	10–20
Kedlubny	plátky	s otvory + bez otvorů	vaření v páře	100	15–20
Pórek	kolečka	s otvory + bez otvorů	vaření v páře	100	4–6
Kukuřice	celá	s otvory + bez otvorů	vaření v páře	100	25–35
Mangold*	plátky	s otvory + bez otvorů	vaření v páře	100	8–10
Chřest, zelený*	celý	s otvory + bez otvorů	vaření v páře	100	7–12
Chřest, bílý*	celý	s otvory + bez otvorů	vaření v páře	100	10–15

* Spotřebič předehejte.

Potraviný	Velikost	Příslušenství	Druh ohřevu	Teplota ve °C	Doba vaření v min
Špenát*	-	s otvory + bez otvorů	vaření v páře	100	2-3
Romanesco	růžičky	s otvory + bez otvorů	vaření v páře	100	8-10
Růžičková kapusta	růžičky	s otvory + bez otvorů	vaření v páře	100	20-30
Červená řepa	celá	s otvory + bez otvorů	vaření v páře	100	40-50
Červené/modré zelí	na nudličky	s otvory + bez otvorů	vaření v páře	100	30-35
Bílé hlávkové zelí	na nudličky	s otvory + bez otvorů	vaření v páře	100	25-35
Cuketa	plátky	s otvory + bez otvorů	vaření v páře	100	2-3
Lusky cukrového hrášku	-	s otvory + bez otvorů	vaření v páře	100	8-12

* Spotřebič předehejte.

Přílohy a luštěniny

Přidejte vodu, resp. tekutinu v uvedeném poměru.
Příklad: 1 : 1,5 = na každých 100 g rýže přidejte 150 ml tekutiny.

Výšku zasunutí parní nádoby bez otvorů můžete zvolit libovolně.

Potraviný	Poměr	Příslušenství	Výška	Druh ohřevu	Teplota ve °C	Doba vaření v min
Brambory vařené ve slupce (střední velikost)	-	s otvory + bez otvorů	3 1	vaření v páře	100	35-45
Vařené loupáné brambory (na čtvrtky)	-	s otvory + bez otvorů	3 1	vaření v páře	100	20-25
Přírodní rýže	1 : 1,5	bez otvorů	-	vaření v páře	100	30-40
Dlouhozrná rýže	1 : 1,5	bez otvorů	-	vaření v páře	100	20-30
Rýže basmati	1 : 1,5	bez otvorů	-	vaření v páře	100	20-30
Rýže parboiled	1 : 1,5	bez otvorů	-	vaření v páře	100	15-20
Rizoto	1 : 2	bez otvorů	-	vaření v páře	100	30-35
Velkozrná čočka	1 : 2	bez otvorů	-	vaření v páře	100	30-45
Bílé fazole, namočené	1 : 2	bez otvorů	-	vaření v páře	100	65-75
Kuskus	1 : 1	bez otvorů	-	vaření v páře	100	6-10
Špalda, drcená	1 : 2,5	bez otvorů	-	vaření v páře	100	15-20
Jáhly, nemleté	1 : 2,5	bez otvorů	-	vaření v páře	100	25-35
Pšenice, nemletá	1 : 1	bez otvorů	-	vaření v páře	100	60-70
Knedlíky	-	s otvory + bez otvorů	3 1	vaření v páře	95	20-25

Drůbež a maso

Drůbež

Potraviný	Množství	Příslušenství	Výška	Druh ohřevu	Teplota ve °C	Doba přípravy v min
Kuřecí prsa	po 0,15 kg	bez otvorů	2	Vaření v páře	100	15-25
Kachní prsa*	po 0,35 kg	bez otvorů	2	Vaření v páře	100	12-18

* Předem opečte a zabalte do fólie.

Hovězí maso

Potraviný	Množství	Příslušenství	Výška	Druh ohřevu	Teplota ve °C	Doba vaření v min
Nízký roastbeef, středně propečený*	1 kg	bez otvorů	2	vaření v páře	100	25–35
Vysoký roastbeef, středně propečený*	1 kg	s otvory + bez otvorů	3 1	vaření v páře	100	30–40

* Předem opečte a zabalte do fólie.

Vepřové maso

Potraviný	Množství	Příslušenství	Výška	Druh ohřevu	Teplota ve °C	Doba přípravy v min
Vepřová panenka*	0,5 kg	bez otvorů	2	Vaření v páře	100	10–12
Vepřové medailonky*	cca 3 cm silné	bez otvorů	2	vaření v páře	100	10–12
Uzené kotlety	na plátky	bez otvorů	2	vaření v páře	100	15–20

* Předem opečte a zabalte do fólie.

Klobásy

Potraviný	Příslušenství	Výška	Druh ohřevu	Teplota ve °C	Doba přípravy v min
Vídeňské párky	s otvory + bez otvorů	3 1	vaření v páře	80–90	12–18
Bílé klobásy	s otvory + bez otvorů	3 1	vaření v páře	80–90	15–20

Ryby

Potraviný	Množství	Příslušenství	Výška	Druh ohřevu	Teplota ve °C	Doba přípravy v min
Pražma, celá	po 0,3 kg	s otvory + bez otvorů	3 1	vaření v páře	80–90	15–25
Filet z pražmy	po 0,15 kg	s otvory + bez otvorů	3 1	vaření v páře	80–90	10–20
Rybí terina	forma s vodní lázní 1,5 l	bez otvorů	2	vaření v páře	70–80	40–80
Pstruh, celý	po 0,2 kg	s otvory + bez otvorů	3 1	vaření v páře	80–90	12–15
Filety z tresky	po 0,15 kg	s otvory + bez otvorů	3 1	vaření v páře	80–90	10–14
Filety z lososa	po 0,15 kg	s otvory + bez otvorů	3 1	vaření v páře	100	8–10
Mušle	1,5 kg	bez otvorů	2	vaření v páře	100	10–15
Filety z okouníka	po 0,15 kg	s otvory + bez otvorů	3 1	vaření v páře	80–90	10–20
Závítky z mořského jazyka, plněné		s otvory + bez otvorů	3 1	vaření v páře	80–90	10–20

Polévkové zavářky, ostatní

Potraviny	Příslušenství	Výška	Druh ohřevu	Teplota ve °C	Doba vaření v min
Vaječná sedlina	bez otvorů	2	vaření v páře	90	15–20
Krupicové noky	s otvory + bez otvorů	3 1	vaření v páře	90–95	7–10
Vejce vařená natvrdo (velikost M, max. 1,8 kg)	s otvory + bez otvorů	3 1	vaření v páře	100	10–12
Vejce vařená naměkko (velikost M, max. 1 kg)	s otvory + bez otvorů	3 1	vaření v páře	100	6–8

Dezerty, kompoty

Kompot

Ovoce zvažte, přidejte cca 1/3 množství vody a podle chuti cukr a koření.

Mléčná rýže

Rýži zvažte a přidejte 2,5násobné množství mléka. Rýži a mléko naplníte do příslušenství max. do výšky 2,5 cm. Po uvaření zamíchejte. Zbývající mléko se rychle vsákne.

Jogurt

Na varné desce zahřejte mléko na 90 °C. Poté ho nechte vychladnout na 40 °C. U trvanlivého mléka není ohřátí nutné.

Na každých 100 ml mléka zamíchejte do mléka jednu až dvě čajové lžičky přírodního jogurtu nebo odpovídající množství jogurtového fermentu. Směs naplníte do čistých skleniček a zavřete je.

Když je jogurt hotový, nechte skleničky vychladnout v chladničce.

Potraviny	Příslušenství	Druh ohřevu	Teplota ve °C	Doba vaření v min
Kynuté knedlíky	bez otvorů	vaření v páře	100	20–25
Karamelový krém	formičky + s otvory	vaření v páře	90–95	15–20
Mléčná rýže*	bez otvorů	vaření v páře	100	25–35
Jogurt*	skleničky + s otvory	vaření v páře	40	300–360
Jablečný kompot	bez otvorů	vaření v páře	100	10–15
Hruškový kompot	bez otvorů	vaření v páře	100	10–15
Třešňový kompot	bez otvorů	vaření v páře	100	10–15
Rebarborový kompot	bez otvorů	vaření v páře	100	10–15
Švestkový kompot	bez otvorů	vaření v páře	100	15–20

* Můžete také použít odpovídající program (viz kapitola: Programová automatika).

Ohřívání pokrmů

Šetrné ohřívání pokrmů. Pokrmy chutnají a vypadají jako čerstvě připravené.

Potraviny	Příslušenství	Výška	Druh ohřevu	Teplota ve °C	Doba vaření v min
Zelenina	parní nádoba bez otvorů	3	Regenerace	100	12–15
Těstoviny, brambory, rýže	parní nádoba bez otvorů	3	Regenerace	100	5–10

Rozmrazování

Potraviny zmrazujte pokud možno naplocho a naporcované při teplotě –18 °C. Nezmrazujte příliš velká množství. Rozmrazené potraviny nemají tak dlouhou trvanlivost a kazí se rychleji než čerstvé zboží.

Pokrmy rozmrazujte v sáčku pro zmrazování, na talíři nebo v parní nádobě s otvory. Po ní vždy zasuňte parní nádobu bez otvorů. Potraviny tak nezůstanou v rozmrazené vodě a varný prostor zůstane čistý.

Použijte druh ohřevu rozmrazování.

V případě potřeby pokrm rozkrájejte nebo již rozmrazené kousky vyjměte ze spotřebiče.

Po rozmrazení nechte potraviny kvůli vyrovnání teploty ještě 5 až 15 minut odstát.

⚠ Varování**Zdravotní riziko!**

Při rozmrazování živočišných potravin musíte bezpodmínečně odstranit rozmrazenou tekutinu. Nikdy se nesmí dostat do styku s ostatními potravinami. Mohlo by dojít k přenosu choroboplodných zárodků.

Parní troubu nechte po rozmrazování 15 minut hřát pomocí druhu ohřevu vaření v páře na 100 °C.

Potraviny	Množství	Příslušenství	Výška	Teplota ve °C	Doba přípravy v min
Kuřecí stehna	0,25 kg	s otvory + bez otvorů	3 1	45 – 50	55–60
Bobulovité ovoce	0,5 kg	s otvory + bez otvorů	3 1	50 – 55	15–20
Rybí filé	0,4 kg	s otvory + bez otvorů	3 1	40–45	50–55

Kynutí těsta

Pomocí druhu ohřevu kynutí těsta kyne těsto výrazně rychleji než při pokojové teplotě.

Potraviny	Množství	Příslušenství	Teplota ve °C	Doba vaření v min
Kynuté těsto	1 kg	mísa + rošt	35	20–30
Kváskové těsto	1 kg	mísa + rošt	35	20–30

Odšťavňování

Ovoce dejte před odšťavňováním do mísy a přidejte cukr. Nechte stát nejméně hodinu, aby se šťáva natáhla.

Ovoce dejte do parní nádoby s otvory a zasuňte do výšky 3. Pro zachycení šťávy zasuňte do výšky 1 parní nádobu bez otvorů.

Nakonec dejte ovoce do utěrky a vylijte zbytek šťávy.

Potraviny	Příslušenství	Výška	Druh ohřevu	Teplota ve °C	Doba přípravy v min
Maliny	s otvory + bez otvorů	3 1	vaření v páře	100	30–45
Rybíz	s otvory + bez otvorů	3 1	vaření v páře	100	40–50

Zavařování

Zavařujte pokud možno čerstvé potraviny. Při delším skladování se snižuje obsah vitamínů a potraviny snadněji kvasí.

Používejte pouze kvalitní ovoce a zeleninu.

Ve spotřebiči nemůžete zavařovat následující potraviny: Obsah konzerv, maso, ryby nebo paštiky.

Zkontrolujte zavařovací sklenice, gumičky, spony a pružiny.

Gumičky a sklenice důkladně vyčistěte horkou vodou. Pro čištění je vhodný také program „sterilizace kojeneckých lahví“.

Sklenice postavte do parní nádoby s otvory. Nesmí se navzájem dotýkat.

Po uplynutí uvedené doby přípravy otevřete dvířka spotřebiče.

Zavařovací sklenice vyjměte ze spotřebiče až po úplném vychladnutí.

Potraviny	Příslušenství	Výška	Druh ohřevu	Teplota ve °C	Doba vaření v min
Zelenina	1 litrové zavařovací sklenice	2	vaření v páře	100	30–120
Peckovité ovoce	1 litrové zavařovací sklenice	2	vaření v páře	100	25–30
Jádrové ovoce	1 litrové zavařovací sklenice	2	vaření v páře	100	25–30

Zmrazené potraviny

Dodržujte pokyny výrobce na obalu.

Uvedené doby přípravy platí pro vložení do studené trouby.

Potraviny	Příslušenství	Výška	Druh ohřevu	Teplota ve °C	Doba vaření v min
Těstoviny, čerstvé, chlazené*	bez otvorů	2	vaření v páře	100	5–10
Pstruh	s otvory + bez otvorů	3 1	vaření v páře	80–100	20–25
Filet z lososa	s otvory + bez otvorů	3 1	vaření v páře	80–100	20–25
Brokolice	s otvory + bez otvorů	3 1	vaření v páře	100	4–6
Květák	s otvory + bez otvorů	3 1	vaření v páře	100	5–8
Fazole	s otvory + bez otvorů	3 1	vaření v páře	100	4–6
Hrách	s otvory + bez otvorů	3 1	vaření v páře	100	4–6
Mrkev	s otvory + bez otvorů	3 1	vaření v páře	100	3–5
Zeleninová směs	s otvory + bez otvorů	3 1	vaření v páře	100	4–8
Růžičková kapusta	s otvory + bez otvorů	3 1	vaření v páře	100	5–10

* Přidejte trochu tekutiny.

Zkušební pokrm

Tyto tabulky byly sestaveny pro zkušební instituce, aby bylo usnadněno zkoušení a testování různých spotřebičů.

Zkušební pokrmy podle normy EN 60350-1.

Potraviny	Příslušenství	Výška	Druh ohřevu	Teplota ve °C	Doba vaření v min
Brokolice (rozprostření páry)	s otvory + bez otvorů	3 1	vaření v páře	100	*
Brokolice (přidání páry)	s otvory + bez otvorů	3 1	vaření v páře	100	*
Hrách** (maximální naplnění)	s otvory + bez otvorů	3 1	Vaření v páře	100	***

* Doba vaření „na zkus“ se musí předem zjistit.

** 2,0 kg hrachu rozprostřete rovnoměrně do nádoby.

*** Doba vaření je u konce, když hrách na nejchladnějším místě dosáhne teploty 85 °C.

1

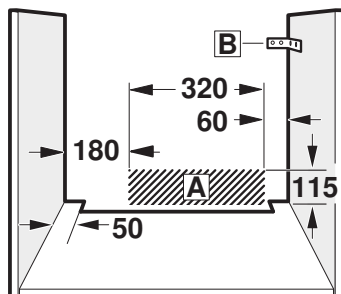
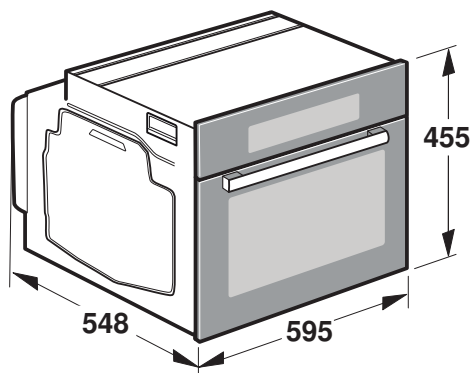

2

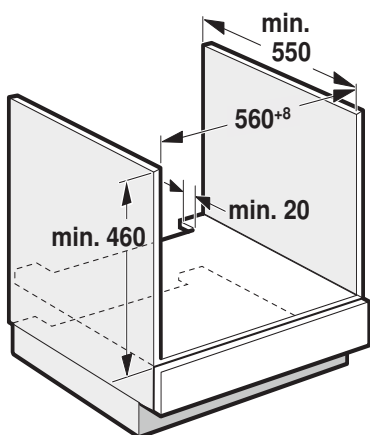

3

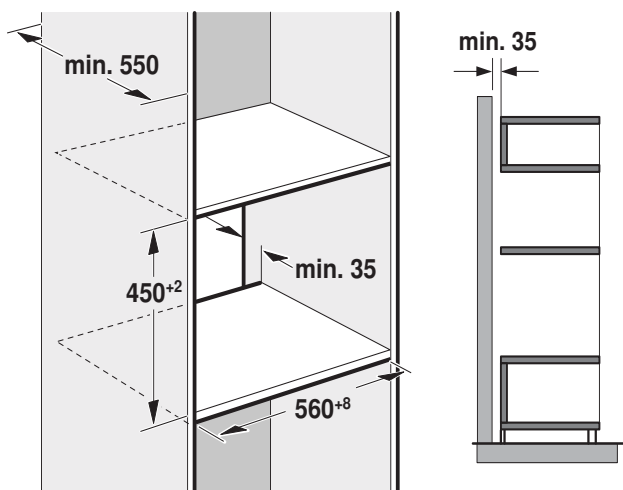

Důležité pokyny – obrázek 1

- Jen odborná vestavba podle tohoto montážního návodu zaručí bezpečné používání. Za škody způsobené chybou vestavbou ručí montážní firma.
- Po vybalení spotřebiče zkontrolujte. V případě poškození během přepravy spotřebič nezapojujte.
- Vestavný nábytek musí být odolný vůči teplotě až do 90 °C, přilehlé přední hrany nábytku až do 70 °C.
- Výřezy v nábytku proveďte před zasazením spotřebičů. Odstraňte piliny, funkce elektrických součástek by mohla být negativně ovlivněna.
- Abyste zabránili pořezání, používejte ochranné rukavice. Části, které jsou přístupné při montáži, mohou mít ostré hrany.
- Zásuvka pro připojení spotřebiče musí být umístěna v oblasti vyšrafované plochy **A** nebo mimo prostor zabudování spotřebiče.
- Neupnevný nábytek připevněte ke stěně běžně prodávaným úhelníkem **B**.
- Rozměry na obrázcích jsou v mm.

⚠ Nositelné elektronických implantátů!

Spotřebič může obsahovat permanentní magnety, které mohou ovlivňovat elektronické implantáty, např. kardiostimulátory nebo inzulinové dávkovače. Proto při montáži dodržujte minimální vzdálenost 10 cm od elektronických implantátů.

Spotřebič pod pracovní deskou – obrázek 2

Pro odvětrávání spotřebiče musí být v mezidnu odvětrávací výřez. Pracovní desku připevněte k vestavnému nábytku.

Je-li spotřebič vestavěn pod varnou deskou, musí být dodrženy následující minimální rozměry (případně včetně nosné konstrukce):

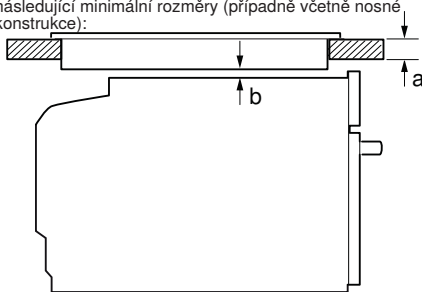

Druh varné desky	a	a	b
	nasazená	v rovině	
Indukční varná deska	42 mm	44 mm	5 mm
Celoplošná indukční varná deska	48 mm	53 mm	5 mm
Plynová varná deska	37 mm	47 mm	5 mm
Elektrická varná deska	28 mm	30 mm	2 mm

Na základě potřebné minimální vzdálenosti **b** vyplývá minimální tloušťka pracovní desky **a**.

Dodržujte montážní návod pro varnou desku.

Spotřebič ve vysoké skřínce – obrázek 3

Pro odvětrávání spotřebiče musí být v mezidnech větrací výřez. Pokud má vysoká skříňka kromě zadních stěn příslušných prvků další zadní stěnu, musí se tato zadní stěna odstranit.

Spotřebič umístěte maximálně do takové výšky, abyste mohli bez problémů vyjímat příslušenství.

Vestavba do rohu – obrázek 4

Aby bylo možno otevírat dvířka spotřebiče, je nutné při vestavbě do rohu dodržet rozměry **C**. Rozměr **D** závisí na tloušťce přední hrany nábytku pod madlem.

Připojení spotřebiče

Spotřebič odpovídá stupni ochrany 1 a smí být připojen jen kabelem s ochranným vodičem.

Při veškerých montážních pracích musí být spotřebič odpojený od sítě.

Spotřebič smí být připojen pouze pomocí přívodního kabelu, který je součástí dodávky. Zapojte přívodní kabel na zadní straně spotřebiče (zacvaknout!).

Přívodní kabel dlouhý 3,0 m lze obdržet u zákaznického servisu.

V případě výměny smí být použit pouze originální kabel, který lze obdržet u zákaznického servisu.

Ochrana proti dotyku musí být zajištěna vestavbou.

Přívodní kabel se zástrčkou s ochranným kontaktem

Spotřebič se smí zapojovat pouze do předpisově instalované síťové zásuvky s ochranným kolíkem.

Jestliže zásuvka není po vestavbě spotřebiče přístupná, musí se na straně instalace použít jistič všech pólů se vzdáleností kontaktů min. 3 mm.

Přívodní kabel bez zástrčky s ochranným kontaktem

Elektrické připojení smí provádět pouze koncesovaný odborník. Platí pro něj ustanovení regionálního dodavatele elektřiny.

Při instalaci se musí použít jistič všech pólů se vzdáleností kontaktů min. 3 mm. Identifikujte fázové vodiče a nulový vodič v připojovací zásuvce. V případě nesprávného připojení může dojít k poškození spotřebiče.

Připojení provádějte pouze podle schématu připojení. Napětí viz typový štítek. Při zapojování vodičů síťové přípojky dodržujte barevné rozlišení: zeleno-žlutá = ochranný vodič (⊕), modrá = nulový vodič, hnědá = fáze (krajní vodič).

Pouze Švédsko, Finsko a Norsko

Spotřebič lze připojit také pomocí přiložené zástrčky s ochranným kontaktem. Zástrčka musí být přístupná i po dokončení vestavby. Pokud tomu tak není, je nutné na straně instalace rovněž použít jistič všech pólů se vzdáleností kontaktů min. 3 mm.

Upevnění spotřebiče – obrázek 5

1. Spotřebič zcela zasuňte a středově vyrovnejte.

2. Spotřebič přišroubujte.

Mezera mezi pracovní deskou a spotřebičem se nesmí zakrývat žádnými přídatnými lištami.

Na postranních stěnách vestavné skříňky nesmí být připevněné tepelněizolační lišty.

Demontáž

1. Spotřebič odpojte od sítě.

2. Povolte upevňovací šrouby.

3. Spotřebič mírně nazdvihněte a zcela vytáhněte.

Ujištění dovozce o vydání prohlášení o shodě

Vážený zákazníku,

dle § 13, odst.5 zákona č.22/97 Sb. Vás ujišťujeme, že na všechny výrobky distribuované společností BSH domácí spotřebiče s.r.o. našim obchodním partnerům bylo vydáno prohlášení o shodě ve smyslu zákona č. 22/97 Sb a nařízení vlády č.168/1997 Sb., 169/1997 Sb. a 177/1997 Sb. a příslušných nařízení vlády.

Toto ujištění dovozce o vydání prohlášení o shodě se vztahuje na všechny výrobky včetně plynových spotřebičů, které jsou obsaženy v aktuálním ceníku firmy BSH domácí spotřebiče s.r.o.

Prohlášení o hygienické nezávadnosti výrobků

Všechny výrobky distribuované společností BSH domácí spotřebiče s.r.o. a přicházející do styku s potravinami splňují požadavky o hygienické nezávadnosti dle zákona č.258/2000 Sb., vyhlášky 38/2001 Sb. Toto prohlášení se vztahuje na všechny výrobky přicházející do styku s potravinami uvedené v aktuálním ceníku firmy BSH domácí spotřebiče s.r.o.

Záruční podmínky

Na tento uvedený výrobek je poskytována záruční lhůta 24 měsíců (ode dne prodeje).

Základním průkazem práv spotřebitele ve smyslu Občanského zákoníku je pořizovací doklad (paragon, faktura, leasingová smlouva ap.). Pokud byl při prodeji vydán záruční list, je tento součástí výrobku s výrobním číslem uvedeným na přední straně tohoto záručního listu. Zejména v případech delší než zákonné záruční lhůty je proto záruční list jediným průkazným dokladem práv uživatele pro uznání prodloužené záruky. Ve vlastním zájmu ho proto uschovejte. Nedílnou součástí záručního listu je doklad o pořízení (paragon, faktura, leasingová smlouva apod.) Pro případ prodloužené záruční lhůty z důvodu dříve provedených oprav je nutno předložit i opravní listy z těchto oprav.

Bezplatný záruční servis je možno poskytnout jen v případě předložení pořizovacího dokladu nebo v případě prodloužené záruky i vyplněného záručního listu (musí obsahovat druh spotřebiče, typové označení, výrobní číslo, datum prodeje a označení prodávajícího v souladu s § 620 odst. 3 Občanského zákoníku). Záruční list vyplňuje prodejce a je v zájmu spotřebitele zkontrolovat správnost a úplnost uvedených údajů. Záruční list je platný pouze v originálu, na kopie nebude brán zřetel.

Záruční oprava se vztahuje výhradně na závady, které vzniknou průkazně v době platné záruční lhůty, a to vadou materiálu nebo výrobní vadou. Takto vzniklé závady je oprávněn odstranit pouze autorizovaný servis. Uplatnit záruku může spotřebitel u autorizovaného servisu nebo v prodejně, kde byl spotřebič zakoupen. Zvolí-li spotřebitel jiný, než nejbližší autorizovaný servis, bude na něm, aby nesl v souvislosti s tím zvýšené náklady.

Ze záručních oprav jsou vyloučeny zejména tyto případy:

- výrobek byl instalován nebo používán v rozporu s návodem k obsluze, příp. s návodem na montáž
- údaje na záručním listu nebo dokladu o zakoupení se liší od údajů na výrobním štítku spotřebiče
- při chybějícím nebo poškozeném výrobním štítku spotřebiče
- je-li výrobek používán k jinému než výrobcem stanovenému účelu - spotřebič je určen k používání v domácnosti.
- záruka neplatí, je-li výrobek používán k profesionálním nebo komerčním účelům
- mechanické poškození (závady vzniklé při přepravě)
- poškození vzniklá nepozorností, živelnou pohromou nebo jinými vnějšími vlivy (např. vyšším napětím v elektrorozvodné síti, extrémně tvrdou vodou apod.)
- neodborným zásahem, nepovolenými konstrukčními změnami nebo opravou provedenou neoprávněnou osobou
- běžná údržba nebo čištění, instalace, programování, kontrola parametrů výrobku
- opotřebením vzniklé používáním spotřebiče

Rozšířená záruka nad rámec zákona

U spotřebičů (pračky, myčky) sériově vybavených systémem Aqua-Stop (patent fy BSH) je výrobcem poskytnuta záruka na škody způsobené chybou tohoto systému. Na tyto škody poskytneme náhradu soukromému spotřebiteli a to po celou dobu životnosti spotřebiče.

Upozornění pro prodejce

Prodejce je povinen dát zákazníkovi platný prodejní doklad, kde bude uvedeno datum prodeje a označení spotřebiče a na požádání zákazníka je povinen vystavit správně a úplně vyplněný záruční list v den prodeje výrobku. Při případné předprodejní reklamaci je třeba předložit řádně vyplněný reklamační protokol.

„Spotřebič není určený pro používání osobami (včetně dětí) se sníženými fyzickými, smyslovými a nebo mentálními schopnostmi, a nebo s nedostatkem zkušeností a vědomostí, pokud jim osoba zodpovědná za jejich bezpečnost neposkytne dohled a nebo je nepoučila o používání spotřebiče.“

Kontakt na servis domácích spotřebičů BOSCH

BSH domácí spotřebiče, s.r.o.

Pekařská 695/10b

155 00 Praha 5

tel.: +420 251 095 546

email: opravy@bshg.com

Objednávky příslušenství a náhradních dílů

email: dily@bshg.com

Aktuální informace o servisu naleznete na internetových stránkách
www.bosch-home.com/cz.

Zde máte také možnost sjednat opravu pomocí online formuláře.



Register your new Bosch now:
www.bosch-home.com/welcome





Parná rúra
CDG634BB1



BOSCH

[sk] Návod na použitie

Obsah

	Použitie podľa určenia	4
	Dôležité bezpečnostné upozornenia	4
	Príčiny poškodenia	5
	Ochrana životného prostredia	6
	Úspora energie.....	6
	Ekologická likvidácia.....	6
	Zoznámenie sa so spotrebičom	7
	Ovládací panel.....	7
	Ovládacie prvky.....	7
	Displej.....	8
	Druhy ohrevu.....	8
	Ďalšie informácie.....	8
	Funkcie varného priestoru	9
	Príslušenstvo	9
	Dodávané príslušenstvo	9
	Zasunutie príslušenstva	9
	Zvláštne príslušenstvo	10
	Pred prvým použitím	10
	Pred prvým uvedením do prevádzky	10
	Prvé uvedenie do prevádzky.....	10
	Kalibrácia spotrebiča a čistenie varného priestoru	11
	Čistenie príslušenstva	11
	Obsluha spotrebiča	11
	Zapnutie a vypnutie spotrebiča	11
	Spustenie prevádzky.....	11
	Naplnenie nádržky na vodu	12
	Nastavenie druhu ohrevu a teploty	12
	Po každej prevádzke.....	13
	Časové funkcie	13
	Nastavenie času trvania.....	13
	Nastavenie konca.....	14
	Nastavenie budíka	14
	Programy	15
	Nastavenie pokrmu	15
	Upozornenie k programom	16
	Prehľad programov	17
	Detská poistka	18
	Aktivácia a deaktivácia.....	18
	Základné nastavenie	18
	Zmena základných nastavení	18
	Zoznam základných nastavení	18
	Výpadok elektrického prúdu.....	19
	Zmena času	19
	Čistenie	19
	Čistiace prostriedky	19
	Odvápnenie	20
	Vysadenie a zavesenie dvierok spotrebiča.....	21
	Demontáž a montáž sklenených tabúl	21
	Čistenie rámov	22
	Porucha, čo je nutné urobiť?	23
	Samostatné odstraňovanie porúch	23
	Výmena žiarovky vo varnom priestore.....	24
	Výmena skleneného krytu alebo tesnenia	25
	Výmena tesnenia dvierok.....	25
	Zákaznícky servis	25
	Číslo výrobku a výrobné číslo	25
	Tabuľky a tipy	2
	Príslušenstvo	26
	Nádoba	26
	Čas varenia a množstvo	26
	Rovnomerné rozloženie potravín	26
	Potraviny chŕlostivé na stlačenie	26
	Príprava menu	26
	Zelenina	26
	Prílohy a strukoviny	27
	Hydina a mäso	27
	Ryby	28
	Polievkové závary, ostatné	29
	Dezerty, kompóty	29
	Ohrievanie pokrmov	29
	Rozmrazovanie	29
	Kysnutie cesta	30
	Odšťavovanie	30
	Zaváranie.....	30
	Zmrazené potraviny	31
	Skúšobné pokrmy.....	31

Ďalšie informácie o výrobkoch, príslušenstve, náhradných dieloch a servise nájdete na internete na: www.bosch-home.com a v internetovom obchode: www.bosch-eshop.com

Použitie podľa určenia

Pozorne si prečítajte tento návod. Jedine tak môžete svoj spotrebič správne a bezpečne používať. Návod na použitie a návod na montáž uschovajte na neskoršie použitie alebo pre ďalšieho majiteľa.

Tento spotrebič je určený iba na zabudovanie. Riadte sa špeciálnym návodom na montáž.

Po vybalení spotrebič skontrolujte. V prípade poškodenia počas prepravy spotrebič nezapájajte.

Spotrebiče bez zástrčky smie zapájať iba oprávnený odborník. Pokiaľ je spotrebič nesprávne zapojený, nemáte v prípade škody nárok na záruku.

Tento spotrebič je určený iba na použitie v domácnosti a v zodpovedajúcom prostredí domácnosti. Spotrebič používajte iba na prípravu pokrmov a nápojov. Spotrebič majte počas prevádzky pod dozorom. Spotrebič používajte iba v uzatvorených priestoroch.

Deti od 8 rokov a osoby s obmedzenými fyzickými, zmyslovými alebo duševnými schopnosťami alebo s nedostatkom skúsenosti a vedomostí smú tento spotrebič používať iba pod dozorom alebo pokiaľ boli zoznamené s bezpečným používaním spotrebiča a pochopili nebezpečenstvá s tým spojené.

Deti sa nesmú so spotrebičom hrať. Čistenie a používateľskú údržbu nesmú vykonávať deti bez dozoru.

Príslušenstvo vždy správne zasuňte do rúry.
→ "Príslušenstvo" na strane 9

Dôležité bezpečnostné upozornenia

Varovanie Nebezpečenstvo popálenia!

- Prístroj sa silno zahrieva. Nikdy sa nedotýkajte horúcich plôch alebo ohrievacích článkov vo vnútornom priestore. Nechajte prístroj zakaždým vychladnúť. Zabráňte deťom v prístupe k prístroju.
- Príslušenstvo a nádoby sú veľmi horúce. Horúce príslušenstvo a nádoby vyberajte z varného priestoru vždy lapkou.
- Počas prevádzky môže unikať horúca para. Nedotýkajte sa vetracích otvorov. Udržujte deti mimo dosahu spotrebiča.

Varovanie Nebezpečenstvo oparenia!

- Prístupné súčasti sú počas prevádzky horúce. Nikdy sa nedotýkajte horúcich súčastí. Udržujte deti mimo dosahu spotrebiča.
- Z vody v horúcom varnom priestore môže vzniknúť horúca para. Nikdy nelejte do horúcej rúry vodu.
- Pri otvorení dvierok spotrebiča môže unikať horúca para. Paru nemusí byť v závislosti od teploty vidieť. Pri otváraní nestojte príliš blízko pri spotrebiči. Opatrne otvorte dvierka spotrebiča. Udržujte deti mimo dosahu spotrebiča.
- Voda v odparovacej miske je ešte horúca i po vypnutí. Odparovacia misku nevyprázdňujte hneď po vypnutí. Pred čistením nechajte spotrebič vychladnúť.
- Pri vyberaní príslušenstva môže vyšlechnúť horúca tekutina. Horúce príslušenstvo vyberajte opatrne vždy lapkou.

Varovanie Nebezpečenstvo úrazu!

- Poškriabané sklo dvierok spotrebiča môže prasknúť. Nepoužívajte škrabku na sklo ani ostré alebo abrazívne čistiace prostriedky.
- Horľavé tekutiny sa môžu v horúcom varnom priestore vznietiť (nebezpečenstvo výbuchu). Do nádržky na vodu nenalievajte horľavé tekutiny (napr. alkoholické nápoje). Do nádržky na vodu plňte výhradne vodu alebo nami odporúčaný roztok s odstraňovačom vodného kameňa.

Varovanie **Nebezpečenstvo úrazu elektrickým prúdom!**

- Neodborné opravy sú nebezpečné. Pokiaľ je spotrebič chybný, vypnite poistku v poistkovej skrinke. Zavolajte servis. Opravu smie vykonávať výhradne technik zákaznickeho servisu vyškoľený našou spoločnosťou.
- Kontaktom s horúcimi súčasťami spotrebiča môže dôjsť k roztaveniu káblovej izolácie elektrických spotrebičov. Zabráňte kontaktu prírodných káblov elektrických spotrebičov s horúcimi súčasťami spotrebiča.
- Pokiaľ by do spotrebiča vnikla vlhkosť, môže to mať za následok úraz elektrickým prúdom. Nepoužívajte vysokotlakový ani parný čistič.
- Pri výmene žiarovky vo varnom priestore sú kontakty objímky žiarovky pod prúdom. Pred výmenou vytiahnite sieťovú zástrčku zo zásuvky alebo vypnite poistku v poistkovej skrinke.
- Chybný spotrebič môže spôsobiť úraz elektrickým prúdom. Chybný spotrebič nikdy nezapínajte. Vytiahnite sieťovú zástrčku zo zásuvky alebo vypnite poistku v poistkovej skrinke. Zavolajte servis.

Príčiny poškodenia

Pozor!

- Príslušenstvo, fólia, papier na pečenie alebo nádoby na dne varného priestoru: Na dno varného priestoru nekladte žiadne príslušenstvo. Na dno varného priestoru nekladte fólie žiadneho druhu ani papier na pečenie. Dno varného priestoru a odparovacia miska musia byť vždy voľné. Nahromadené teplo by mohlo poškodiť spotrebič. Nádoby vždy postavte do varnej nádoby s otvormi alebo na rošt.
- Alobal nesmie vo varnom priestore prísť do kontaktu so sklenenou tabuľou. Na sklenenej tabuľi by mohlo dôjsť k zmenám farby.
- Nádoby: Nádoby musia byť odolné proti vysokým teplotám a pare.
- Nádoby so známami korózie: Nepoužívajte nádoby so známami korózie. I tie najmenšie škvrny môžu vo varnom priestore spôsobiť koróziu.
- Odkvapkávajúca tekutina: Pri varení v pare vo varnej nádobe s otvormi pod ňu zasuňte vždy plech na pečenie, univerzálny vysoký plech alebo varnú nádobu bez otvorov. Odkvapkávajúca tekutina sa zachytí.
- Vlhkosť vo varnom priestore: Dlhodobé pôsobenie vlhkosti vo varnom priestore môže viesť ku korózii. Po použití nechajte varný priestor vyschnúť. Neuchovávajte vlhké potraviny dlhší čas v uzatvorenom priestore. Neskladujte pokrmy vo varnom priestore.
- Silne znečistené tesnenie: Pokiaľ je tesnenie silne znečistené, nebudú dvierka spotrebiča počas prevádzky správne zatvorené. Môže dôjsť k poškodeniu susediaceho nábytku. Tesnenie vždy udržiajte v čistote.
→ „Čistenie“ na strane 19
- Dvierka spotrebiča ako sedadlo alebo odkladacia plocha: Na otvorené dvierka spotrebiča nestúpajte, nesadajte ani sa na ne nevešajte. Na dvierka spotrebiča nestavajte žiadne nádoby ani príslušenstvo.
- Zasunutie príslušenstva: V závislosti od typu spotrebiča môže príslušenstvo pri zatváraní dvierok spotrebiča poškríbať sklenenú tabuľu. Príslušenstvo vždy zasuňte do varného priestoru až na doraz.
- Preprava spotrebiča: Spotrebič neprenášajte ani nedržte za držadlo dvierok. Držadlo dvierok by neudržalo hmotnosť spotrebiča a mohlo by sa odlomiť.
- Údržba spotrebiča: Varný priestor vášho spotrebiča je z vysokokvalitnej ušľachtilej ocele. Nesprávnou údržbou môže dôjsť ku korózii varného priestoru. Dodržujte pokyny na údržbu a čistenie uvedené v návode na použitie. Hneď po vychladnutí spotrebiča odstráňte z varného priestoru nečistoty.
- Horúca voda v nádržke na vodu: Horúca voda môže poškodiť čerpadlo. Do nádržky na vodu plňte výhradne studenú vodu.
- Roztok s odstraňovačom vodného kameňa: Roztok s odstraňovačom vodného kameňa sa nesmie dostať na ovládací panel ani na iné chĺstivé povrchy. Došlo by k poškodeniu povrchov. Pokiaľ by sa to napriek tomu stalo, roztok s odstraňovačom vodného kameňa ihneď odstráňte vodou.
- Čistenie nádržky na vodu: Nádržku na vodu nečistite v umývačke. Nádržka by sa mohla poškodiť. Nádržku na vodu čistite mäkkou handričkou a bežným umývacím prostriedkom.

Ochrana životného prostredia

Váš nový spotrebič je mimoriadne energeticky úsporný. Tu nájdete tipy, ako môžete pri používaní spotrebiča ušetriť ešte viac energie a ako správne spotrebič zlikvidovať.

Úspora energie

- Spotrebič predhrievajte iba vtedy, keď je to uvedené v recepte alebo v tabuľkách návodu na použitie.
- Používajte tmavé, čierne lakované alebo smaltované formy na pečenie. Majú mimoriadne dobrú tepelnú vodivosť.
- Dvierka spotrebiča otvárajte počas prevádzky čo možno najmenej.
- Viac koláčov pečte najlepšie po sebe. Rúra na pečenie je ešte teplá. Skracuje sa tak čas pečenia druhého koláča. Môžete tiež vložiť do rúry 2 podlhovasté formy vedľa seba.
- Pri dlhšom čase pečenia môžete spotrebič vypnúť 10 minút pred skončením času pečenia a využiť na dopečenie zvyškové teplo.

Ekologická likvidácia

Obal zlikvidujte v súlade s predpismi na ochranu životného prostredia.



Tento spotrebič je označený v súlade s európskou smernicou 2012/19/EU o nakladaní s použitými elektrickými a elektronickými zariadeniami (waste electrical and electronic equipment – WEEE).

Táto smernica stanovuje jednotný európsky (EÚ) rámec pre spätný odber a recyklovanie použitých zariadení.

Zoznámenie sa so spotrebičom

V tejto kapitole sú popísané rôzne ukazovatele a ovládacie prvky. Ďalej sa zoznámite s rôznymi funkciami vášho spotrebiča.

Upozornenie: V závislosti od typu spotrebiča sú možné odchýlky vo farbách a jednotlivých detailoch.

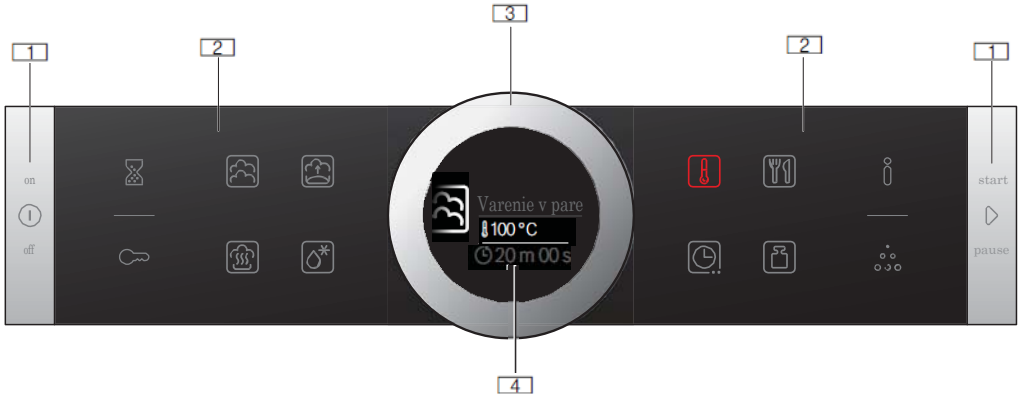

1 Tlačidlá

Tlačidlá naľavo a napravo od ovládacieho panelu je možné stlačiť. Stlačením tlačidla vykonajte požadovanú činnosť.

Pri spotrebičoch, ktoré nemajú prednú časť z ušľachtilej ocele, nie je možné stlačiť tlačidlá dotykových polí.

2 Dotykové polia

Pod dotykovými poľami sa nachádzajú snímače. Kliknutím na príslušný symbol zvolíte funkciu.

3 Otočný volič

Otočný volič je umiestnený tak, aby sa bez obmedzenia mohol otáčať doľava alebo doprava. Ľahko ho stlačte a prstom ním otáčajte v požadovanom smere.

4 Displej

Na displeji môžete sledovať hodnoty nastavenia, možnosti volieb alebo tiež pomocné texty.

Ovládací panel

Nad ovládacím panelom môžete pomocou tlačidiel, dotykových polí a otočného voliča nastaviť rôzne funkcie vášho spotrebiča. Na displeji sa zobrazujú aktuálne nastavenia.

Náhľad zobrazuje ovládací panel na zapnutom spotrebiči so zapnutým druhom ohrevu.

Dotykové polia vonkajšie

	Budík	Zvoliť budík
	Detská poistka	Aktivácia a deaktivácia detskej poistky dlhým stlačením (cca 4 s)
	Informácie	Zapnutý spotrebič: zobrazenie pokynov Vypnutý spotrebič: dlhým stlačením (cca 3 s) vyvolanie základného nastavenia
	Odväpnutie	Voľba odväpnutia

Dotykové polia vnútorné

	Varenie v pare	Voľba druhu ohrevu varenie v pare
	Kysnutie	Voľba druhu ohrevu kysnutie
	Regenerácia	Voľba druhu ohrevu regenerácia
	Rozmrazovanie	Voľba druhu ohrevu rozmrazovanie
	Teplota	Zvoľte teplotu pre varný priestor
	AutoPilot	Voľba druhu prevádzky Pokrmy pomocou programov na pečenie
	Časové funkcie	Voľba časových funkcií
	Hmotnosť	Voľba hmotnosti pri druhu prevádzky

Dotykové pole, ktorého hodnotu môžete na displeji zmeniť, alebo je zobrazená v popredí, svieti červeno.

Otočný volič

Otočným voličom zmeníte hodnoty nastavení, ktoré sú zobrazené na displeji.

Pri väčšine výberov, napr. pri teplote, musíte po dosiahnutí minimálnej alebo maximálnej hodnoty otáčať otočným voličom späť.

Ovládacie prvky

Jednotlivé ovládacie prvky sú prispôbené rôznym funkciám vášho spotrebiča. Svoj spotrebič môžete jednoducho a pohodlne nastavovať.

Tlačidlá a dotykové polia

Na tomto mieste je krátko vysvetlený význam rôznych tlačidiel a dotykových polí.

Symbol	Význam
Tlačidlá	
	on (zapnuté)/off (vypnuté)
	start/stop
	Zapnutie a vypnutie spotrebiča
	Spustí prevádzku a pridržať alebo dlhým stlačením (cca 3 s) prerušiť

Displej

Displej je usporiadaný tak, aby ste mohli v každej situácii prehľadne sledovať údaje.

Hodnota, ktorú môžete práve nastaviť, je zvýraznená. Písmo je biele, podčiarknuté bielou čiarou. Hodnota na pozadí je zobrazená sivo.

Zvýraznenie	Zvýraznenú hodnotu je možné zmerať priamo, bez toho aby najskôr musela byť zvolená. Pospustení prevádzky sú vždy zvýraznené teplota alebo stupeň. Biela čiara predstavuje zároveň indikátor ohrevu a vyplňuje sa červeno.
Zväčšenie	Kým meníte otvorným volivom zvýraznenú hodnotu, zobrazuje sa zväčšená iba táto hodnota.



Prstenec

Na vonkajšom okraji displeja sa nachádza prstenec.

Pokiaľ meníte hodnotu, prstenec indikuje, v ktorej časti menu sa nachádzate. V závislosti od oblasti nastavenia a dĺžky menu je prstenec buď spojitý, alebo rozdelený do segmentov.

Počas prevádzky sa prstenec v sekundovom takte vyplňuje červeno. Po každej celej minúte sa segmenty vyplňujú opäť spredu. Počas prevádzky zmizne každú sekundu jeden segment.

Ukazovateľ teploty

Po spustení prevádzky sa na displeji graficky zobrazí aktuálna teplota vo varnom priestore.

Indikačná Čiara ohrevu	Biela čiara pod teplotou sa vyplňuje zľava doprava podľa toho, ako sa varný priestor zahrieva. Pri predhriatí je dosiahnutý optimálny okamih na vloženie pokrmu, hneď ako je celá čiara vyplnená červeno.
Ukazovateľ zvyškového tepla	Keď je spotrebič vypnutý, indikuje kruh zvyškové teplo vo varnom priestore. Čím je zvyškové teplo menšie, tým je kruh tmavší, až úplne zhasne.

Upozornenie: Na základe teplotnej zotrvačnosti sa zobrazená teplota môže mierne líšiť od skutočnej teploty v rúre.

Druhy ohrevu

Váš spotrebič je vybavený rôznymi druhmi ohrevu, ktoré môžete zvoliť na ovládacom paneli.

Druh ohrevu	Teplota	Použitie
Varenie v pare	30 – 100 °C	Na zeleninu, ryby, prílohy, na odšťavovanie ovocia a blanširovanie.
Regenerácia	80 – 100 °C	Na pokrmy na tanieri a pečivo. Šetrné ohrievanie hotových pokrmov. Vďaka pare sa pokrmy nevysušujú.
Kysnutie	30 – 50 °C	Na kysnuté a kváskové cesto. Cesto kysne výrazne rýchlejšie ako pri izbovej teplote. Povrch cesta sa nevysušuje.
Rozmrazovanie	30 – 60 °C	Na zeleninu, mäso, ryby a ovocie. Vďaka vlhkosti pôsobí teplo na pokrmy šetrne. Pokrmy sa nevysušujú a nedeformujú sa.

Navrhnuté hodnoty

Ku každému druhu ohrevu navrhne spotrebič teplotu alebo stupeň. Môžete ich prevziať alebo v príslušnej oblasti zmeniť.

Ďalšie informácie

Vo väčšine prípadov spotrebič poskytuje pokyny a ďalšie informácie k práve vykonávanej činnosti.

Kliknite na pole °. Pokyn sa na niekoľko sekúnd zobrazí na displeji. V prípade dlhších pokynov môžete otočným voličom listovať až na koniec.

Niektoré pokyny sa zobrazujú automaticky, napr. potvrdenie, výzva alebo varovanie.

Funkcie varného priestoru

Funkcie vo varnom priestore uľahčujú

prevádzku spotrebiča. Varný priestor je napr. celý osvetlený a chladiaci ventilátor chráni spotrebič pred prehriatím.

Otvorenie dvierok spotrebiča

Pokiaľ počas prevádzky otvoríte dvierka spotrebiča, prevádzka sa pozastaví. Po zatvorení dvierok pokračuje ďalej.

Osvetlenie varného priestoru

Ak otvoríte dvierka spotrebiča, zapne sa osvetlenie varného priestoru. Pokiaľ zostanú dvierka otvorené dlhšie ako cca 15 minút, osvetlenie sa zase vypne.

Pri väčšine druhov prevádzky sa osvetlenie varného priestoru zapne pri spustení prevádzky. Pri ukončení prevádzky sa vypne.

Upozornenie: V základných nastaveniach môžete nastaviť, aby sa osvetlenie pri prevádzke nezapínalo. → „Základné nastavenia“ na strane 18

Ventilátor

Ventilátor sa zapína a vypína podľa potreby. Teplý vzduch uniká dvierkami.

Pozor!

Nezakrývajte ventilačné štrbiny. Inak sa spotrebič bude prehrievať.

Aby po skončení prevádzky priestor na pečenie rýchlejšie vychladol, beží ešte určitý čas chladiaci ventilátor.



Upozornenie: Čas dobehu chladiaceho ventilátora môžete zmeniť v základných nastaveniach → „Základné nastavenia“ na strane 18

Príslušenstvo

K vášmu spotrebiču patrí rôzne príslušenstvo. Získate prehľad o dodávanom príslušenstve a jeho správnom využití.

Dodávané príslušenstvo

Váš spotrebič je vybavený nasledujúcim príslušenstvom:

	Parná nádoba s otvormi, veľkosť L Na varenie celých rýb alebo väčšieho množstva zeleniny v pare, na odšťavovanie ovocia atď.
	Parná nádoba bez otvorov, veľkosť L Na zachytenie odkvapkávajúcej tekutiny pri varení v pare a na varenie ryže, strukovín a obilných pokrmov.

Používajte iba originálne príslušenstvo. Je špeciálne prispôbené vášmu spotrebiču.

Príslušenstvo je možné zakúpiť v zákaznickom servise, v špecializovanej predajni alebo na internete.

Zasunutie príslušenstva

Varný priestor má 4 výšky zasunutia. Výšky zasunutia sa počítajú zdola hore.

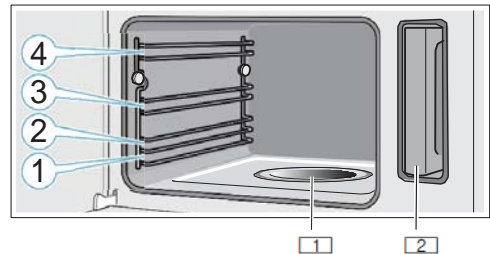

- 1 Odparovacia miska
- 2 Nádržka na vodu v otvore na nádržku

Pozor!

- Nekladte nič priamo na dno varného priestoru. Ani dno nevykladajte alobalom. Nahromadené teplo by mohlo poškodiť spotrebič. Dno varného priestoru a odparovacia miska musia vždy zostať voľné. Nádobu postavte vždy do varnej nádoby s otvormi alebo na rošt.
- Medzi výšky zasunutia nezasúvajte žiadne príslušenstvo, mohlo by sa preklopiť.

Funkcia zaskočenia

Príslušenstvo je možné vytiahnuť asi do polovice, potom zaskočí. Táto funkcia zabraňuje zvrhnutiu príslušenstva pri vytiahnutí. Aby táto ochrana proti zvrhnutiu fungovala, musí byť príslušenstvo zasunuté do rúry správne.

Pri zasúvaní roštu dbajte na to, aby výstupok **a** smeroval dolu a bezpečnostný oblúk **b** roštu dozadu a hore.

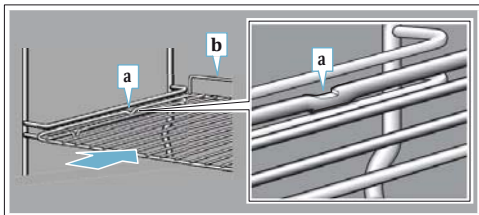

Pri zasúvaní parných nádob dbajte na to, aby výstupok **c** smeroval dole.

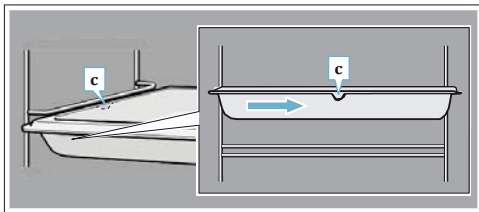

Zvláštne príslušenstvo

Zvláštne príslušenstvo môžete zakúpiť v zákaznickom servise v špecializovaných predajniach alebo na internete. Rozsiahlu ponuku k vášmu spotrebiču nájdete v našich prospektoch alebo na internete.

Ponuka a možnosť objednania on-line sa v jednotlivých krajinách líši. Nazrite do predajných podkladov.

Pri nákupe uveďte presné objednávacie číslo zvláštneho príslušenstva.

Upozornenie: Každé zvláštne príslušenstvo sa nehodí pre každý spotrebič. Pri nákupe uveďte, prosím, vždy presné číselné označenie (E-Nr.) svojho spotrebiča.

→ „Zákaznícky servis“ na strane 25

Zvláštne príslušenstvo	objednávacie číslo
Parná nádoba s otvormi, veľkosť S	HEZ36D163G
Parná nádoba bez otvorov, veľkosť S	HEZ36D163
Parná nádoba s otvormi, veľkosť L	HEZ36D643G
Parná nádoba bez otvorov, veľkosť L	HEZ36D643
Rošt pre parnú rúru	HEZ36DR4
Porcelánová nádoba, bez otvorov, veľkosť S	HEZ36D153P
Porcelánová nádoba, bez otvorov, veľkosť L	HEZ36D353P

Pred prvým použitím

Skôr, ako budete môcť využívať váš nový spotrebič, musíte vykonať potrebné nastavenia. Vycistíte varný priestor a príslušenstvo.

Pred prvým uvedením do prevádzky

Pred prvým uvedením do prevádzky sa informujte vo svojich vodárňach na tvrdosť vody v potrubí.

Aby vás spotrebič mohol spoľahlivo upozorniť na potrebné odvápnenie, musíte správne nastaviť tvrdosť vody.

Pozor!

Nebezpečenstvo poškodenia spotrebiča pri použití nevhodných kvapalín.

Nepoužívajte destilovanú vodu, vodu z vodovodu s vysokým obsahom chloridov (> 40 mg/l) a iné kvapaliny.

Používajte výhradne čerstvú studenú vodu z vodovodu, zmäkčenú vodu alebo minerálnu vodu bez kyseliny uhličitej.

Upozornenie

- Pokiaľ máte silne vápenatú vodu, doporučame používať zmäkčenú vodu.
- Pokiaľ používate výhradne zmäkčenú vodu, môžete v tomto prípade nastaviť tvrdosť vody na „zmäkčená“.
- Pokiaľ používate minerálnu vodu, nastavte tvrdosť vody na „4 veľmi tvrdá“.
- Pokiaľ používate minerálnu vodu, potom iba minerálnu vodu bez kyseliny uhličitej.

Tvrdosť vody	Nastavenie
0	00 zmäkčená
1 (až 1,3 mmol/l)	01 mäkká
2 (1,3 – 2,5 mmol/l)	02 stredná
3 (2,5 – 3,8 mmol/l)	03 tvrdá
4 (viac ako 3,8 mmol/l)	04 veľmi tvrdá

Prvé uvedenie do prevádzky

Po pripojení k elektrickej sieti alebo po výpadku prúdu sa na displeji zobrazia nastavenia pre prvé uvedenie do prevádzky. Môže trvať niekoľko sekúnd, kým sa výzva zobrazí.

Upozornenie: Tieto nastavenia môžete v základných nastaveniach kedykoľvek zmeniť. → „Základné nastavenie“ na strane 18

Nastavenie jazyka

1. Otočným voličom nastavte požadovaný jazyk.
2. Nastavenie potvrdíte kliknutím na políčko . Zobrazí sa ďalšie nastavenie.

Nastavenie času

1. Otočným voličom nastavte čas.
2. Nastavenie potvrdíte kliknutím na políčko . Zobrazí sa ďalšie nastavenie.

Nastavenie tvrdosti vody

1. Otočným voličom nastavte tvrdosť vody.
2. Nastavenie potvrdíte kliknutím na políčko . Na displeji sa zobrazí upozornenie, že bolo dokončené prvé uvedenie do prevádzky. Zobrazí sa aktuálny čas.

Pokiaľ spotrebič nepotrebuje, vypnite ho tlačidlom on/off .

Kalibrácia spotrebiča a čistenie varného priestoru

Teplota varu vody závisí od tlaku vzduchu. Pri kalibrácii sa spotrebič nastaví podľa tlaku v mieste inštalácie. To prebehne automaticky počas prvého varenia v pare. Vzniká pritom veľké množstvo pary.

Príprava kalibrácie

1. Vyberte z varného priestoru príslušenstvo.
2. Odstráňte z varného priestoru zvyšky obalov, napr. polystyrénové guľky.
3. Pred kalibráciou utrite hladké plochy vo varnom priestore mäkkou vlhkou handrou.

Kalibrácia spotrebiča a vyčistenie varného priestoru

Upozornenie

- Kalibráciu je možné spustiť iba vtedy, keď je varný priestor studený (izbová teplota).
- Počas kalibrácie neotvárajte dverka spotrebiča. Kalibrácia by sa prerušila.

1. Zapnite spotrebič tlačidlom on/off .
2. Naplňte nádržku na vodu. → „Naplnenie nádržky na vodu“ na strane 12
3. Nastavte uvedený druh ohrevu, teplotu a čas trvania.

Nastavenie	
Druh ohrevu	Varenie v pare 
Teplota	100 °C
Čas trvania	20 minút

4. Vypnite spotrebič tlačidlom on/off .
5. Počkajte, kým varný priestor nevychladne.
6. Vyčistite hladké plochy umývacím roztokom a handrou.
7. Vylejte nádržku na vodu a osušte varný priestor. → „Po každej prevádzke“ na strane 13

Upozornenie

- Aby sa spotrebič po presťahovaní prispôbil novému miestu inštalácie, resetujte spotrebič na nastavenie z výroby. Zopakujte prvé uvedenie do prevádzky a kalibráciu.
- Nastavenia kalibrácie zostanú uložené i po výpadku prúdu alebo po odpojení zo siete. Nemusi sa vykonávať nová kalibrácia spotrebiča.

Čistenie príslušenstva

Príslušenstvo dôkladne umyte v umývacom roztoku. Použite na to handru alebo mäkkú kefu.

Obsluha spotrebiča

S ovládacími prvkami a ich funkciou ste sa už zoznámili. Teraz vám vysvetlíme, ako spotrebič nastaviť. Dozviete sa, čo sa stane po zapnutí a vypnutí spotrebiča a ako nastaviť druh prevádzky.

⚠ Varovanie Nebezpečenstvo oparenia!

Pri otvorení dveriek spotrebiča môže unikať horúca para. Paru nemusí byť v závislosti od teploty vidieť. Pri otváraní nestojte príliš blízko pri spotrebiči. Opatrne otvorte dverka spotrebiča. Udržujte deti mimo dosahu spotrebiča.

⚠ Varovanie Nebezpečenstvo oparenia!

Voda v odparovacej miske je ešte horúca i po vypnutí. Odparovaciu misku nevyprázdňujte hneď po vypnutí. Pred čistením nechajte spotrebič vychladnúť.

Zapnutie a vypnutie spotrebiča

Aby ste mohli nastaviť spotrebič, musíte ho zapnúť.

Upozornenie: Detskú poistku a budík je možné nastaviť i pri vypnutom spotrebiči. Určité ukazovatele a upozornenia na displeji, napr. ukazovateľ zvyškového tepla v rúre, zostanú zobrazené i pri vypnutom spotrebiči.

Pokiaľ spotrebič nepotrebuje, vypnite ho. Ak nie je dlhší čas vykonané žiadne nastavenie, spotrebič sa automaticky vypne.

Zapnutie spotrebiča

Tlačidlom on/off  zapnite spotrebič.

Všetky dotykové políčka sa rozsvietia červeno. Na displeji sa objaví logo Bosch a potom prvý druh ohrevu z výberu.

Vypnutie spotrebiča

Tlačidlom on/off (zapnuté/vypnuté  vypnite spotrebič.

Prípadne prebiehajúce funkcie sa ukončia.

Na displeji sa zobrazí čas alebo príp. ukazovateľ zvyškového tepla.

Upozornenie: V základných nastaveniach môžete nastaviť, či sa na vypnutom spotrebiči má zobrazovať čas. → „Základné nastavenie“ na strane 18

Spustenie prevádzky

Každá prevádzka musí byť spustená tlačidlom start/stop .

Po spustení sa na displeji okrem nastavenia objaví ukazovateľ času. Okrem toho sa objaví prsteneč a línia ohrevu.

Zastavenie prevádzky

Tlačidlom start/stop  môžete zastaviť a znovu spustiť prevádzku.

Ak držíte tlačidlo start/stop  stlačené počas cca 3 sekúnd, prevádzka sa celkom preruší a všetky nastavenia sa vracia na východiskovú hodnotu.

Upozornenie: Po prerušení alebo pozastavení prevádzky môže ďalej bežať chladiaci ventilátor.

Naplnenie nádrčky na vodu

Keď otvoríte dverka spotrebiča, vpravo vidíte nádrčku na vodu. Pred spustením prevádzky naplňte do nádrčky vodu.

Skontrolujte, či ste správne nastavili tvrdosť vody.
→ „Základné nastavenie“ na strane 18

Pozor!

Nebezpečenstvo poškodenia spotrebiča pri použití nevhodných kvapalín.

Nepoužívajte destilovanú vodu, vodu z vodovodu s vysokým obsahom chloridov (> 40 mg/l) a iné kvapaliny.

Používajte výhradne čerstvú studenú vodu z vodovodu, zmäkčenú vodu alebo minerálnu vodu bez kyseliny uhličitej.

Nádrčku na vodu naplňte pred každou prevádzkou:

1. Otvorte dverka spotrebiča.
2. Vyberte nádrčku na vodu z otvoru na nádrčku (obrázok **1**).
3. Naplňte nádrčku po značku „max“ studenou vodou. (obrázok **2**).

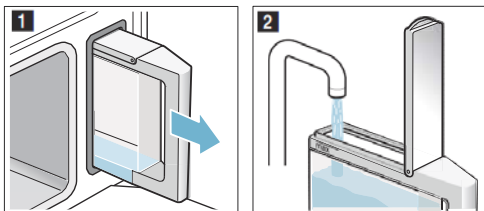

4. Zavrite viečko nádrčky tak, aby viditeľne zaskočilo.
5. Naplnenú nádrčku na vodu nasadíte späť (obrázok **3**).
6. Skontrolujte, či je nádrčka na vodu zasunutá do otvoru tak, aby nevyčnievala (obrázok **4**).

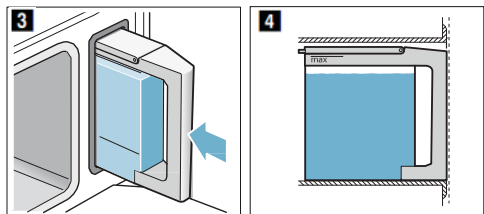

7. Zavrite dverka spotrebiča.

Nádrčka na vodu je naplnená. Môžete spustiť prevádzku.

Doplnenie vody do nádrčky na vodu

Keď je nádrčka na vodu prázdna, zobrazí sa na displeji výzva na naplnenie nádrčky na vodu. Prevádzka sa preruší.

1. Opatrne otvorte dverka spotrebiča.
2. Vyberte nádrčku na vodu a naplňte ju.
3. Nádrčku na vodu zasuňte späť a zavrite dverka spotrebiča.
4. Spustíte prevádzku.

Prevádzka bude pokračovať.

Nastavenie druhu ohrevu a teploty

Príklad na obrázku: 15 minút varenia v pare  na 90 °C.

1. Kliknite na políčko druhu ohrevu. Na displeji je bielo zvýraznená teplota.



2. Otočným voličom nastavte teplotu.
3. Kliknite na políčko .

Na displeji je bielo zvýraznený čas trvania.



4. Otočným voličom nastavte čas trvania.
5. Tlačidlom start/stop  spustíte spotrebič. Spotrebič začne hriať.



Keď je pokrm hotový, vypnite spotrebič tlačidlom on/off .

Upozornenie

- Pokiaľ ste spustili druh ohrevu varenia v pare , čas trvania sa začne odmeriavať až po dosiahnutí nastavenej teploty.
- Pokiaľ počas varenia v pare otvoríte dverka spotrebiča, prevádzka sa preruší. Po zatvorení dveriek sa spotrebič musí najprv znova zahriať na nastavenú teplotu, kým sa bude ďalej odmeriavať čas trvania.

Zmena

Po spustení je vždy zvýraznená teplota. Pomocou otočného voliča je možné teplotu priamo zmeniť a uložiť.

Na zmenu druhu ohrevu najprv tlačidlom start/stop  prerušte prevádzku. Kliknite na symbol druhu ohrevu. Zobrazí sa druh ohrevu s príslušnou navrhnutou teplotou.

Upozornenie: Ak zmeníte druh ohrevu, vráti sa na pôvodnú hodnotu i ostatné nastavenia.

Po každej prevádzke** Varovanie
Nebezpečenstvo oparenia!**

Pri otvorení dveriek spotrebiča môže unikáť horúca para. Paru nemusí byť v závislosti od teploty vidieť. Pri otváraní nestojte príliš blízko pri spotrebiči. Opatrne otvorte dverka spotrebiča. Udržujte deti mimo dosahu spotrebiča.

Po každej prevádzke zostanú vnútri rúry vlhko a nečistoty. Preto spotrebič po každej prevádzke vysušte a vyčistite. Okrem toho po každej prevádzke vyprázdnite nádržku na vodu.

Vysušenie varného priestoru** Varovanie Nebezpečenstvo oparenia!**

Voda v odparovacej miske môže byť horúca. Pred utieraním ju nechajte vychladnúť.

1. Dverka spotrebiča nechajte pootvorené, kým spotrebič nevychladne.
2. Nečistoty z varného priestoru okamžite odstráňte.
3. Vychladený varný priestor a odparovaciu miskú vytrite hubkou a vysušte mäkkou handrou.
4. Pokiaľ sa na čelných stranách nábytku vytvorila kondenzovaná voda, utrite ich dosucha.

Vyprázdnenie nádržky na vodu

Nádržka na vodu sa musí po každej prevádzke s parou vyprázdniť a vysušiť.

Pozor!

Nesušte nádržku na vodu v horúcej rúre. Nádržka na vodu by sa poškodila.



Pozor!



Neumývajte nádržku na vodu v umývačke riadu. Nádržka na vodu by sa poškodila.

1. Otvorte dverka spotrebiča.
2. Vyberte nádržku na vodu a vylejte zvyšnú vodu.
3. Dôkladne osušte tesnenie na viečku nádržky a otvor na nádržku v spotrebiči.
4. Nasadte nádržku na vodu do otvoru na nádržku.
5. Zavrite dverka spotrebiča.

 Časové funkcie

Spotrebič má rôzne časové funkcie.

Časová funkcia	Použitie
 Čas trvania	Po uplynutí nastaveného času trvania spotrebič automaticky ukončí prevádzku.
 Koniec	Zadajte čas trvania a požadovaný čas konca. Spotrebič sa automaticky spustí, aby sa ohrev ukončil v požadovanom čase.
 Budík	Budík funguje ako minútka. Beží nezávisle od prevádzky a iných časových funkcií. Po uplynutí nastaveného času sa spotrebič automaticky nezapne alebo nevyzne.

Čas trvania a koniec môžete po nastavení prevádzky vyvolať pomocou pola . Budík má vlastné pole  a je možné ho kedykoľvek nastaviť.

Po uplynutí času trvania alebo času budíka zaznie signál. Signál môžete predčasne ukončiť kliknutím na pole .

Upozornenie: Čas trvania signálu môžete zmeniť v základných nastaveniach → „Základné nastavenie“ na strane 18

Nastavenie času trvania

Na spotrebiči môžete nastaviť čas tepelnej úpravy pokrmu. Čas tepelnej úpravy tak nebude neúmyselne prekročený a pre ukončenie prevádzky nemusíte prerušovať inú prácu.

Čas trvania môžete nastaviť pri všetkých druhoch ohrevu.

Nastavenie

Do jednej hodiny je možné čas trvania nastaviť v minútových krokoch, potom v päťminútových krokoch.

Príklad na obrázku: čas trvania 45 minút.

1. Nastavte druh ohrevu a teplotu.
2. Pred spustením kliknite na políčko . Na displeji je bielo zvýraznený čas trvania.
3. Otočným voličom nastavte čas trvania.



O niekoľko sekúnd sa hodnota uloží alebo dvakrát kliknite na políčko . Na displeji je pod druhom ohrevu a teplotou alebo stupňom zobrazený čas trvania.

4. Tlačidlom start/stop ► spustíte spotrebič. Spotrebič začne hriať.



Hneď ako čas trvania uplynie, zaznie signál. Spotrebič prestane hriať. Na displeji je zobrazený čas trvania 00 m 00 s.

Pomocou políčka [] môžete znovu nastaviť čas trvania alebo tlačidlom start/stop ► pokračovať v prevádzke bez času trvania.

Keď je pokrm hotový, vypnite spotrebič tlačidlom on/off [].

Zmeniť a prerušiť

Pokiaľ chcete zmeniť čas trvania, kliknite na pole []. Čas trvania je zvýraznený bielo a môžete ho kedykoľvek zmeniť pomocou otočného voliča. Zmenu prevezmete pomocou poľa [].

Ak chcete zrušiť čas trvania, nastavte ho znovu na nulovú hodnotu. Po prevzatí zmeny môžete pokračovať v prevádzke tlačidlom start/stop ► bez času trvania.

Nastavenie konca

Čas ukončenia prevádzky môžete posunúť. Môžete napr. ráno vložiť pokrm do rúry a nastaviť, aby bol hotový na poľudnie.

Upozornenie

- Dbajte na to, aby potraviny neboli v rúre príliš dlho a neskazili sa.
- Koniec už nenastavujte, pokiaľ bola prevádzka začatá. Výsledok varenia by už nezodpovedal.

Nastavenie

Koniec času trvania je možné posunúť späť maximálne o 23 hodín a 59 minút.

Príklad na obrázku: Nastavený čas trvania je 45 minút a pokrm má byť hotový o 12:00 h.

1. Nastavte druh ohrevu a teplotu alebo stupeň.
2. Nastavte čas trvania.
3. Pred spustením znovu raz kliknite na políčko [].

Na displeji je bielo zvýraznený čas.

4. Otočným voličom posuňte koniec na neskorší čas.



O niekoľko sekúnd sa hodnota uloží alebo znovu kliknite na políčko []. Na displeji je pod druhom prevádzky a teplotou alebo stupňom zobrazený čas konca.

5. Tlačidlom start/stop ► spustíte spotrebič.

Na displeji je zobrazený čas, kedy sa spotrebič spustí.



Spotrebič je vo vyčkávacom režime. Keď sa spotrebič spustí, odmeriava sa na displeji čas trvania.

Hneď ako čas trvania uplynie, zaznie signál. Spotrebič prestane hriať. Na displeji je zobrazený čas trvania 00 m 00 s.

Pomocou políčka [] môžete znovu nastaviť čas trvania alebo tlačidlom start/stop ► pokračovať v prevádzke bez času trvania.

Keď je pokrm hotový, vypnite spotrebič tlačidlom on/off [].

Zmeniť a prerušiť

Pre zmenu času konca najprv tlačidlom start/stop ► prerušte prevádzku a dvakrát kliknite na pole []. Čas konca je zvýraznený bielo a môžete ho kedykoľvek zmeniť pomocou otočného voliča. Tlačidlom start/stop ► môžete pokračovať v prevádzke.

Ak chcete zrušiť čas konca, nastavte ho znovu na nulovú hodnotu. Tlačidlom start/stop ► môžete priamo spustiť nastavený čas trvania.

Upozornenie: Čas konca môžete zmeniť iba v prípade, že čas trvania ešte neuplynul. Výsledok varenia by už nezodpovedal.

Nastavenie budíka



Budík beží súčasne s inými nastaveniami. Budík môžete nastaviť kedykoľvek, i keď je spotrebič vypnutý. Má vlastný signál, takže rozpoznáte, či uplynul čas budíka alebo nastavený čas trvania.

Nastavenie

Čas budíka začína vždy na hodnote nula minút.

Čím vyššia je hodnota, tým väčšie sú časové kroky pri nastavení.

Je možné nastaviť maximálne 24 hodín.

1. Kliknite na pole . Symbol svieti červeno. Na displeji je čas budíka zvýraznený bielo.
2. Otočným voličom nastavte čas budíka.
3. Spustíte spotrebič kliknutím na pole .

Upozornenie: Po niekoľkých sekundách sa budík automaticky spustí.

Čas na budíku začne plynúť.

Budík zostane zobrazený na displeji, i keď je prístroj vypnutý. Pri bežnej prevádzke sú nastavenia tejto prevádzky v popredí. Ak klepnete na pole , zobrazí sa na niekoľko sekúnd čas budíka.

Hneď ako čas uplynie, zaznie signál a na displeji sa objaví upozornenie. Symbol už nesvieti.

Tip: Ak sa vzťahuje nastavený čas budíka na prevádzku spotrebiča, použite čas trvania. Čas je viditeľný v popredí a spotrebič sa automaticky vypne.

Zmeniť a prerušiť

Pokiaľ chcete zmeniť čas budíka, kliknite na pole . Čas budíka je zvýraznený bielo a môžete ho kedykoľvek zmeniť pomocou otočného voliča.

Pokiaľ chcete zrušiť budík, vynulujte čas budíka. Po prevzatí zmeny už symbol nesvieti.



Programy

Pomocou programov môžete jednoducho pripravovať pokrmy. Program vykoná optimálne nastavenie.

Nastavenie pokrmu

Otočným voličom prechádzajte všetky pokrmy, aby ste videli, ktoré pokrmy máte vo funkcii AutoPilot k dispozícii.

Čas trvania závisí od pokrmu a nie je možné ho zmeniť.



1. Kliknite na poličko . Na displeji sa zobrazí bielo zvýraznený prvý pokrm.
2. Otočným voličom nastavte požadovaný pokrm.
3. Potvrďte tlačidlom start/stop . Zobrazí sa upozornenie na príslušenstvo a výšku zasunutia.
4. Tlačidlom start/stop  spustíte spotrebič. Spotrebič začne hriať.

Hneď ako čas trvania uplynie, zaznie signál. Spotrebič prestane hriať.

Keď je pokrm hotový, vypnite spotrebič tlačidlom on/off .

Dovarenie

Po uplynutí času trvania môžete niektoré pokrmy dovariť, ak nie ste s výsledkom varenia ešte spokojní.

Na displeji sa zobrazí otázka, či chcete pokrm dovariť. Pokiaľ chcete pokrm dovariť, kliknite na tlačidlo start/stop . Zobrazí sa navrhnutý čas trvania, ktorý môžete zmeniť. Tlačidlom start/stop  spustíte spotrebič.

Upozornenie: Dovarenie môžete opakovať ľubovoľne často.

Pokiaľ ste s výsledkom varenia spokojní, kliknite na poličko .

Tlačidlom on/off  vypnite spotrebič.

Posunutie času konca

Pri niektorých pokrmoch môžete posunúť späť čas konca. Pred spustením kliknite na pole  a otočným voličom posuňte koniec na neskorší čas.

Po spustení sa spotrebič prepne do vyčkávacieho režimu. Čas konca už nie je možné meniť.

Zmeniť a prerušiť

Po spustení už nastavenie nie je možné zmeniť.

Ak chcete postup prerušiť, vypnite spotrebič tlačidlom on/off . Tlačidlom start/stop  už prevádzku nemôžete zastaviť.

Upozornenia k programom

Všetky programy sú prispôsobené na varenie na jednej úrovni.

Výsledok varenia sa môže líšiť v závislosti od veľkosti a kvality pokrmov.

Nádoby

Používajte navrhnuté nádoby. Všetky pokrmy boli vyskúšané s týmito nádobami. Keď použijete inú nádobu, môže sa výsledok varenia zmeniť.

Pri varení v parnej nádobe s otvormi zasuňte navyše do výšky 1 parnú nádobu bez otvorov. Odkvapávajúca tekutina sa zachytí.

Množstvo/hmotnosť

Pokrmy dávajte do príslušenstva maximálne do výšky 4 cm.

Celková hmotnosť musí byť v rámci stanoveného hmotnostného rozmedzia.

Čas varenia

Po spustení programu sa zobrazí čas varenia. Čas trvania sa začne odmeriavať až po dosiahnutí teploty, okrem programu pre celú rybu.

Príprava zeleniny P1 – P6

Zeleninu okoreňte až po uvarení.

Príprava obilných výrobkov/šošovica P7 – P10

Zvážte pokrm a pridajte vodu v správnom pomere:

Ryža basmati 1: 1,5

Kuskus 1:1

Prírodná ryža 1:1,5

Veľkozrná šošovica 1:2

Obilné výrobky po uvarení zamiešajte. Zvyšná voda sa tak rýchlo vsiakne.

Varenie kuracích prs v pare P12

Kuracie prsia nekladte do nádoby na seba.

Varenie ryby v pare P13 – P14

Pri príprave rýb môžete varnú nádobu s otvormi vymazať tukom.

Celé ryby alebo rybie filé nekladte na seba. Zadajte hmotnosť najtiahšieho kusu ryby a vyberte pokiaľ možno rovnako veľké kusy.

Príprava jogurtu P15

Na varnej doske zahrejte mlieko na 90 °C. Potom ho nechajte vychladnúť na 40 °C. Pri trvanlivom mlieku nie je ohriatie nutné.

Na každých 100 ml mlieka zamiešajte do mlieka jednu až dve čajové lyžičky prírodného jogurtu alebo zodpovedajúce množstvo jogurtového fermentu. Zmes naplňte do čistých pohárikov a zavrite ich.

Keď je jogurt hotový, nechajte poháriky vychladnúť v chladničke.

Príprava mliečnej ryže P16

Ryžu zvážte a pridajte 2,5-násobné množstvo mlieka. Ryžu a mlieko naplňte do príslušenstva max. do výšky 2,5 cm. Po uvarení zamiešajte. Zvyšné mlieko sa rýchlo vsiakne.

Príprava kompótu P17

Program je vhodný iba na kôstkové a jadrové ovocie. Ovocie zvážte, pridajte cca 1/3 množstvo vody a podľa chuti cukor a korenie.

Sterilizácia dojčenských fliaš P18

Fliaštičky vždy ihneď po vypití vyčistíte štetkou na fľaše. Potom ich umyte v umývačke.

Fliaštičky postavte do parnej nádoby s otvormi tak, aby sa navzájom nedotýkali.

Fliaštičky po sterilizácii utrite čistou utierkou. Proces zodpovedá bežnému vyvareniu.

Varenie vajec P19 – P20

Vajcia pred varením prepichnete. Vajcia nekladte na seba.

Prehľad programov

Riadte sa pokynmi k jednotlivým programom.

Program	Poznámky	Príslušenstvo	Výška	
P1*	Ružičky karfiolu, varenie v pare	rovnako veľké ružičky	parná nádoba s otvormi + parná nádoba bez otvorov	3 1
P2*	Ružičky brokolice, varenie v pare	rovnako veľké ružičky	parná nádoba s otvormi + parná nádoba bez otvorov	3 1
P3*	Zalaná Pk+,ok5 dkrenie v pare	-	parná nádoba s otvormi + parná nádoba bez otvorov	3 1
P4*	Mrkva na kolieska, varenie v pare	kolieska hrubé cca 3 mm	parná nádoba s otvormi + parná nádoba bez otvorov	3 1
P5	Zmrazená zeleninová zmes, varenie v pare	-	parná nádoba s otvormi + parná nádoba bez otvorov	3 1
P6*	Zemiaky varené v šupke	stredne veľké, r 4 – 5 c m	parná nádoba s otvormi + parná nádoba bez otvorov	3 1
P7	Ryža basmati	max. 0,75 kg	parná nádoba bez otvorov	2
P8	Prírodná ryža	max. 0,75 kg	parná nádoba bez otvorov	2
P9	Kuskus	max. 0,75 kg	parná nádoba bez otvorov	2
P10	Veľkozrná šošovica	max. 0,55 kg	parná nádoba bez otvorov	2
P11*	Ohrievanie uvarených príloh		parná nádoba bez otvorov	2
P12	Čerstvé kuracie prsia, varenie v pare	celková hmotnosť 0,2 – 1,5 kg	parná nádoba s otvormi + parná nádoba bez otvorov	3 1
P13	Čerstvé rybie filé, varenie v pare	max. 2,5 cm hrubé	parná nádoba s otvormi + parná nádoba bez otvorov	3 1
P14	Čerstvá ryba v celku, varenie v pare	0,3 – 2 kg	parná nádoba s otvormi + parná nádoba bez otvorov	3 1
P15	Jogurt v poháriku	-	poháriky + parná nádoba bez otvorov	2
P16	Mliečna ryža	-	parná nádoba bez otvorov	2
P17*	Kompót	-	parná nádoba bez otvorov	2
P18*	Sterilizácia dojčenských fliaš		parná nádoba bez otvorov	2
P19*	Vajcia varené namätko	vajcia veľkosti M, max. 1 kg	parná nádoba s otvormi + parná nádoba bez otvorov	3 1
P20*	Vajcia varené natvrdo	vajcia veľkosti M, max. 1,8 kg	parná nádoba s otvormi + parná nádoba bez otvorov	3 1

* Pre tento program môžete nastaviť čas konca.

Detská poistka



Aby deti nemohli spotrebič omylom zapnúť alebo zmeniť nastavenie, je vybavený detskou poistkou.

Ovládací panel je zablokovaný a nie je možné nič nastaviť. Spotrebič je možné vypnúť jedine tlačidlom on/off .

Aktivácia a deaktivácia

Detskú poistku môžete aktivovať alebo deaktivovať pri zapnutom i vypnutom spotrebiči.

Pole  stlačte vždy na cca 4 sekundy. Na displeji sa zobrazí pokyn na potvrdenie.





Pri zapnutom spotrebiči svieti pole  červeno. Ak je spotrebič vypnutý, pole  nesvieti.

Základné nastavenie

K dispozícii sú rôzne nastavenia, aby ste mohli optimálne a jednoducho obsluhovať spotrebič. V prípade potreby môžete tieto nastavenia zmeniť.

Zmena základných nastavení

Spotrebič musí byť vypnutý.

1. Na cca 3 sekundy stlačte pole .
Na displeji sa zobrazia pokyny k priebehu.
2. Potvrďte pokyny stlačením poľa .
Na displeji sa zobrazí prvé nastavenie „Jazyk“.
3. Otočným vličiom podľa potreby zmeňte nastavenie.
4. Kliknite na pole .
Na displeji sa zobrazia ďalšie nastavenia, ktoré môžete otočným vličiom zmeniť.
5. Pomocou poľa  prechádzajte všetky nastavenia a podľa potreby ich meňte otočným vličiom.
6. Na konci potvrďte nastavenie stlačením poľa  na cca 3 sekundy.

Na displeji sa zobrazí upozornenie, že nastavenia boli uložené.

Prerušiť

Pokiaľ zmeny nechcete uložiť, môžete ich zrušiť tlačidlom on/off (zapnuté/vypnuté) . Na displeji sa zobrazí upozornenie, že nastavenia neboli uložené.

Zoznam základných nastavení

V závislosti od vybavenia vášho spotrebiča nemusia byť niektoré základné nastavenia dostupné.

Nastavenie	Voľba
Jazyk	K dispozícii ďalšie jazyky
Cas	Cas vo formáte 24 h
Tvrdosť vody	00 (zmäkčená) 01 (mäkká) 02 (stredná) 03 (tvrdá) 04 (veľmi tvrdá)
Akustický signál	Krátky čas trvania (30 s) Stredný čas trvania (1 min.)* Dlhý čas trvania (5 min.)
Zvuk tlačidiel	Zapnutý Vypnutý* (zvuk zostáva pri on/off )
Jas displeja	Stupnica s 5 stupňami
Zobrazenie hodín	Vyp. Digitálne*
Osvetlenie	Pri prevádzke vypnuté Pri prevádzke zapnuté*
Prevádzka po zapnutí	Spôsoby ohrevu* AutoPilot
Sítenie v noci	Vypnutý* Zapnutý
Logo značky	Ukazovatele* Nezobrazíť

Čas dobehu ventilátora	Odporúčaná* Minimálne
Výrobné nastavenie	Resetovať Neresetovať*
* Výrobné nastavenie (v závislosti od typu spotrebiča sa výrobné nastavenia môžu líšiť)	

Upozornenie: Zmeny nastavenia jazyka, zvuku tlačidiel a jasu displeja majú okamžitý účinok. Všetky ostatné sa aktivujú až po uložení nastavenia.

Výpadok elektrického prúdu





Vami vykonané zmeny nastavenia zostanú zachované i po výpadku prúdu.

Pri dlhšom prerušení prúdu musíte znovu vykonať iba nastavenia pre prvé uvedenie do prevádzky. Krátke prerušenie prúdu môže spotrebič prekonať.

Zmena času

Pokiaľ chcete zmeniť nastavenie času, napr. z letného času na zimný, zmeňte základné nastavenie.

Spotrebič musí byť vypnutý.

1. Na cca 3 sekundy stlačte pole .
Na displeji sa zobrazia pokyny k priebehu.
2. Potvrďte pokyny stlačením pola .
Na displeji sa zobrazí prvé nastavenie „Jazyk“.
3. Kliknite na pole . Zobrazí sa nastavenie času.
4. Pomocou otočného voliča zmeňte nastavenie času.
5. Potvrďte nastavenie stlačením pola  na cca 3 sekundy.

Na displeji sa zobrazí upozornenie, že nastavenia boli uložené.

Čistiace prostriedky

Vonkajšie plochy spotrebiča (s hliníkovým čelom)	Umývací roztok – osušte mäkkou handrou. Jemný čistiaci prostriedok na okná – mäkkou handrou na čistenie okien alebo handrou z mikrovlákna nepúšťajúcou vlákna utrite hliníkové čelo vodorovnými pohybmi a bez tlaku.
Vonkajšie plochy spotrebiča (s čelom z ušľachtilej ocele)	Umývací roztok – osušte mäkkou handrou. Vždy ihneď odstráňte vápenaté, tukové, škrobové škvrny a škvrny od bielka. V zákaznickom servise alebo v špecializovanej predajni je možné dostať špeciálne čistiace prostriedky na ušľachtilú oceľ.
Vnútro rúry s odparovacou miskou	Horúci umývací roztok alebo voda s octom – použite priloženú hubku alebo mäkkú kefkou. Pozor! Nebezpečenstvo korózie vo varnom priestore. Nepoužívajte ocelové ani drsné hubky.
Nádržka na vodu	Umývací roztok – neumývajte v umývačke riadu.
Otvor na nádržku	Po každom použití vytrite dosucha.
Tesnenie vo viečku nádržky na vodu	Po každej prevádzke dôkladne osušte.
Rámy	Pozrite kapitolu: Čistenie rámov.
Sklenené tabule	Pozrite kapitolu: Čistenie sklenených tabulí. Pozor! Nebezpečenstvo poškodenia povrchu: Po vyčistení čistiacim prostriedkom na sklo utrite sklenené tabule dosucha. Inak môžu vzniknúť škvrny, ktoré už nebude možné odstrániť.
Tesnenie dvierok	Horúci umývací roztok.
Príslušenstvo	Namočte do horúceho umývacieho roztoku. Vyčistite kefkou či umývacou hubkou alebo umyte v umývačke riadu. Zmeny farby spôsobené potravinami s obsahom škrobu (napr. ryža) vyčistíte vodou s octom.



Čistenie

V prípade starostlivej údržby a čistenia zostane spotrebič dlho pekný a funkčný. Vysvetlíme vám, ako správne udržiavať a čistiť spotrebič.



Varovanie

Nebezpečenstvo

skratu!

Na čistenie spotrebiča nepoužívajte vysokotlakový čistič ani

parný čistič.

Pozor!

Poškodenie povrchu

Nepoužívajte

- agresívne alebo abrazívne čistiace prostriedky,
- čistiace prostriedky na rúry na pečenie,
- leptavé čistiace prostriedky, prostriedky s obsahom chlóru ani agresívne čistiace prostriedky,
- čistiace prostriedky s vysokým obsahom alkoholu.

Ak sa taký prostriedok dostane na čelnú stenu spotrebiča, okamžite ho umyte vodou.

Pozor!

Poškodenie povrchu

Ak sa odstraňovač vodného kameňa dostane na prednú stranu alebo na iný chĺstovitý povrch, ihneď ho umyte vodou.

Hneď po vychladnutí spotrebiča odstráňte z varného priestoru nečistoty.

Soli sú agresívne a môžu spôsobiť koróziu. Zvyšky ostrých omáčok (kečup, horčica) alebo slaných pokrmov odstráňte z varného priestoru hneď po vychladnutí.

Nepoužívajte tvrdé prostriedky na drhnutie alebo hubky.

Čistiaca hubka

Priložená čistiaca hubka je veľmi nasiakavá. Čistiacu hubku používajte iba na čistenie varného priestoru a na odstraňovanie zvyšku vody z odparovacej misky. Pred prvým použitím čistiacu hubku dôkladne prepláchnite. Čistiacu hubku môžete prať v práčke (vyvárika).

Handrička z mikrovlákná

Handrička z mikrovlákná so štruktúrou je mimoriadne vhodná na čistenie chĺstovitých povrchov, ako je sklo, sklokeramika, ušľachtilá oceľ alebo hliník (obj. č. 460 770, je možné zakúpiť tiež on-line v internetovom obchode). Odstraňuje v jednom kroku tekuté a mastné nečistoty.

Odvápnenie

Aby váš spotrebič zostal funkčný, musíte ho pravidelne odvápnovať.

Odvápnenie sa skladá z niekoľkých krokov. Všetky kroky musia kompletne prebehnúť. Až potom bude spotrebič znovu pripravený na prevádzku.

Upozornenie: Pokiaľ počas odvápnenia klepnete na tlačidlo on/off , proces sa preruší a spotrebič sa vypne. Po opätovnom zapnutí sa spotrebič musí najprv dvakrát prepláchnuť, aby sa z neho odstránili zvyšky odvápnovacieho roztoku. Ostatné druhy použitia spotrebiča zostanú až do konca druhého preplachovania zablokované.

- Odvápnenie (cca 30 minút), potom vyprázdňte odparovaciu misku a znovu naplňte nádržku na vodu.
- Prvé preplachovanie (20 sekúnd), potom vyprázdňte odparovaciu misku.
- Druhé preplachovanie (20 sekúnd), potom odstráňte zvyšnú vodu.

To, ako často sa musí spotrebič odvápnovať, závisí od tvrdosti používanej vody. Pokiaľ už je možné spotrebič spustiť s parou len 5-krát alebo menej, upozorní spotrebič hlášením na displeji na nutnosť odvápnenia. Po zapnutí sa zobrazí počet zostávajúcich prevádzok. Tak máte čas pripraviť včas odvápnenie.

Spustenie



Pozor!

Nebezpečenstvo poškodenia spotrebiča: Na odvápnenie používajte výhradne nami odporúčaný tekutý odvápnovací prostriedok. Iné odvápnovacie prostriedky môžu spotrebič poškodiť.

Obj. č. odvápnovacieho prostriedku 311 680

Pozor!

Odvápnovací roztok: Odvápnovací roztok sa nesmie dostať na ovládací panel alebo iné chĺstovité povrchy. Povrch by sa poškodil. Pokiaľ by sa to napriek tomu stalo, roztok ihneď odstráňte vodou.

1. Z 300 ml vody a 60 ml tekutého odvápnovacieho prostriedku zmiešajte odvápnovací roztok.
2. Vyberte nádržku na vodu a naplňte ju odvápnovacím roztokom.
3. Nádržku na vodu s odvápnovacím roztokom úplne zasuňte.
4. Zavrite dvierka spotrebiča.
5. Klepnite na tlačidlo on/off .
6. Kliknite na druh prevádzky odvápnenia . Zobrazí sa čas trvania odvápnenia. Nie je možné ho zmeniť.
7. Tlačidlom start/stop  spustíte spotrebič. Obdieria odvápnenie spotrebiča. Na displeji sa odmeriava čas trvania. Po skončení odvápnenia zaznie akustický signál.

Prvé preplachovanie

1. Priloženou hubkou odstráňte z odparovacej misky odvápnovací roztok.
2. Vyberte nádržku na vodu, dôkladne ju vypláchnite, naplňte vodou a znovu ju zasuňte.
3. Zavrite dvierka spotrebiča.
4. Tlačidlom start/stop  spustíte spotrebič. Spotrebič sa prepláchne. Približne za 20 sekúnd prvé preplachovanie skončí.
5. Otvorte dvierka spotrebiča.
6. Hubku dôkladne prepláchnite vodou.
7. Zvyšnú vodu v odparovacej miske odstráňte hubkou.
8. Pokračujte druhým preplachovaním.

Druhé preplachovanie

1. Vyberte nádržku na vodu, dôkladne ju vypláchnite, naplňte vodou a znovu ju zasuňte.
2. Zavrite dvierka spotrebiča.
3. Tlačidlom start/stop  spustíte spotrebič. Spotrebič sa prepláchne. Približne za 20 sekúnd druhé preplachovanie skončí.
4. Zvyšnú vodu v odparovacej miske odstráňte hubkou.
5. Varný priestor vytrite hubkou a potom osušte mäkkou handrou.
6. Vypnite spotrebič. Odvápnenie je dokončené a spotrebič je opäť pripravený na prevádzku.

Odvápnenie samotnej odparovacej misky

Pokiaľ nechcete vykonať odvápnenie celého spotrebiča, ale len odparovacej misky vo varnom priestore, môžete použiť tiež „odvápnenie“.

Jediný rozdiel:

1. Zo 100 ml vody a 20 ml tekutého odvápnovacieho prostriedku zmiešajte odvápnovací roztok.
2. Celú odparovaciu misku naplňte odvápnovacím roztokom.
3. Nádržku na vodu naplňte len vodou.
4. Uvedeným spôsobom spustíte „odvápnenie“.

Odparovaciu misku môžete odvápníť aj ručne.

Vysadenie a zavedenie dvierok spotrebiča

Dvierka spotrebiča rúry na pečenie je možné s cieľom čistenia a demontáže sklenených tabúl vysadiť.

Závesy dvierok spotrebiča majú zaisťovacie páčky. Keď sú zaisťovacie páčky zaklopené (obrázok 1), sú dvierka spotrebiča zaistené. Nie je možné ich vysadiť. Keď sú zaisťovacie páčky na vysadenie dvierok spotrebiča vyklopené (obrázok 2), sú závesy zaistené. Nemôžu zaklapnúť.

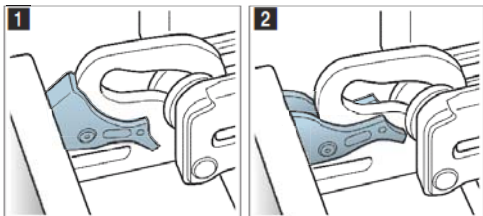

⚠ Varovanie Nebezpečenstvo poranenia!

- Pokiaľ nie sú závesy zaistené, môžu veľkou silou zaklapnúť. Dbajte na to, aby boli zaisťovacie páčky vždy zaklopené, resp. pri vysadzovaní dvierok spotrebiča celkom vyklopené.
- Závesy dvierok spotrebiča sa počas otvárania a zatvárania dvierok pohybujú a môžu vás zovrieť. Nesiahajte do priestoru závesov.

Vysadenie dvierok spotrebiča

1. Celkom otvorte dvierka spotrebiča.
2. Odklopte obe zaisťovacie páčky vľavo a vpravo (obrázok 1).
3. Úplne zavrite dvierka spotrebiča; **a** Oboma rukami ich uchopte vľavo a vpravo **b** a vytiahnite hore (obrázok 2).

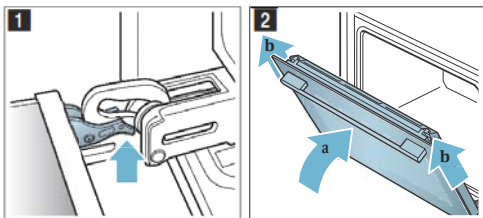

Zavesenie dvierok spotrebiča

Dvierka spotrebiča zaveste späť opačným postupom.

1. Pri zavesovaní dvierok spotrebiča dbajte na to, aby ste obe závesy zasunuli do otvorov rovno (obrázok 1). Priložte oba závesy dole k vonkajšej tabuľi a použite ju ako vodiacu plochu. Dajte pozor, aby ste závesy zasunuli do správneho otvoru. Musí byť možné ich zasunúť zľahka a bez odporu. Pokiaľ zacítite odpor, skontrolujte, či sú závesy zasunuté do správneho otvoru.

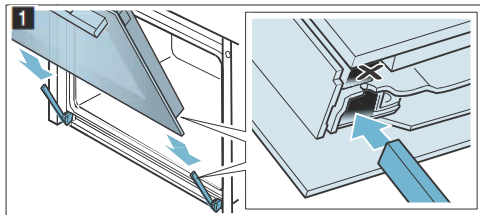

2. Celkom otvorte dvierka spotrebiča. Znovu zaklopte obe zaisťovacie páčky (obrázok 2).

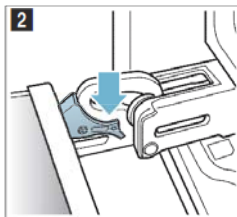

3. Zavrite dvierka.

Demontáž a montáž sklenených tabúl

Kvôli lepšiemu čisteniu môžete sklenené tabule v dvierkach rúry na pečenie demontovať.

Demontáž zo spotrebiča

1. Pootvorte dvierka spotrebiča.
2. Zatláčajte na kryt na ľavej a pravej strane (obrázok 1).
3. Snímite kryt (obrázok 2).

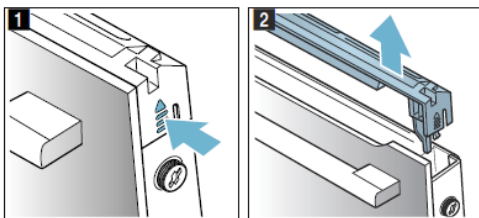

4. Povoľte a vyberte skrutky vľavo a vpravo na dverkách spotrebiča (obrázok 3).
5. Skôr, ako dvierka zase zavriete, vložte medzi ne niekoľkokrát preloženú utierku (obrázok 4). Vytiahnite hore prednú tabuľu a držadlom dole ju položte na rovnú plochu.

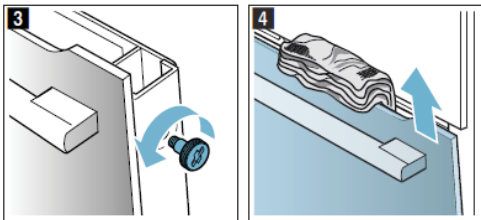

Vyčistite sklá čistiacim prostriedkom na sklo a mäkkou handrou.

⚠ Varovanie
Nebezpečenstvo úrazu!

- Poškriabané sklo dveriek spotrebiča môže prasknúť. Nepoužívajte škrabku na sklo ani ostré alebo abrazívne čistiace prostriedky.
- Závesy dveriek spotrebiča sa počas otvárania a zatvárania dveriek pohybujú a môžu vás zovrieť. Nesiahajte do priestoru závesov.

Montáž na spotrebič

1. Prednú tabuľu nasadíte dole do držiakov (obrázok 1).
2. Zavrite prednú tabuľu natólko, aby boli oba horné háky proti otvoru (obrázok 2).

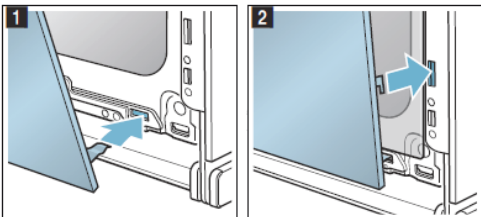

3. Pritlačte prednú tabuľu dole tak, aby počuteľne zaskočila (obrázok 3).
4. Dvierka spotrebiča znovu pootvorte a odstráňte utierku.
5. Znovu naskrutkujte obe skrutky vľavo a vpravo.
6. Nasadíte kryt a pritlačte ho, až počuteľne zaskočí (obrázok 4).

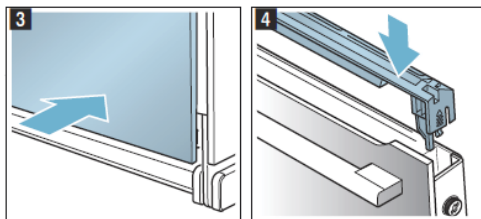

7. Zavrite dvierka spotrebiča.

Pozor!

Priestor na pečenie používajte znovu až vtedy, keď sú tabule riadne namontované.

Čistenie rámov

Rámy môžete pri čistení vybrať.

⚠ Varovanie
Nebezpečenstvo popálenia horúcimi časťami vo varnom priestore!

Počakajte, kým varný priestor nevychladne.

Vybratie rámov

Upozornenie: Rám vpredu maximálne odklopte až k odporu, pretože inak by ste mohli zdeformovať postrannú stenu spotrebiča.

1. Rám vpredu opatrne zatlačte hore, až sa uvoľní, a na stranách ho uvoľnite zo zavesenia (obrázok 1).
2. Vytiahnite rám zo zavesenia a vyberte ho (obrázok 2).

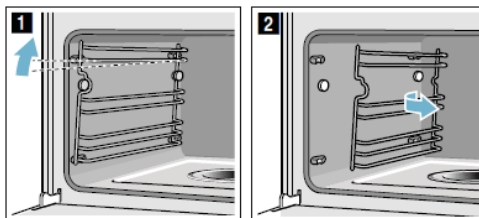

3. Rámy vyčistíte umývacím prostriedkom a hubkou/ kefkou alebo rámy umyte v umývačke riadu.

Zavesenie rámov

1. Rám umiestnite vyklenutím hore.
2. Zaveďte rám vzadu a posuňte dozadu, až zaskočí (obrázok 3).
3. Zaveďte rám vpredu do zavesenia a zatlačte ho dole, aby zaskočil a bol znovu vodorovne usadený v spotrebiči (obrázok 4).

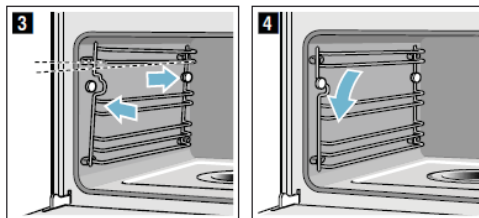

Každý rám pasuje vždy len na jednu stranu.

Porucha, čo je nutné urobiť?

Ak sa vyskytne porucha, často ide len o maličkosť. Skôr, ako kontaktujete servis, pokúste sa sami odstrániť poruchu pomocou tejto tabuľky.

Tip: Pokiaľ sa vám nejaký pokrm nepodarí optimálne, pozrite sa do kapitoly „Otestovali sme pre vás v našom kuchynskom štúdiu“. Tu nájdete mnoho tipov a pokynov na varenie.

Varovanie
Nebezpečenstvo úrazu elektrickým prúdom!
 Neodborné opravy sú nebezpečné. Opravy spotrebiča a výmenu poškodených prírodných vedení smie vykonávať výhradne technik zákaznického servisu vyškolený našou spoločnosťou. Pokiaľ je spotrebič chybný, vyťahnite sieťovú zástrčku zo zásuvky alebo vypnite poistku v poistkovej skrínke. Zavolajte servis.

Samostatné odstraňovanie porúch

Technické poruchy na spotrebiči môžete často ľahko odstrániť sami.

Pokiaľ sa pokrm optimálne nepodarí, nájdete na konci návodu na použitie mnoho tipov a pokynov na nápravu.

Chyba	Možná príčina	Odstránenie/pokyny
Spotrebič nefunguje.	Chybná poistka. Výpadok elektrického prúdu	Skontrolujte poistku v poistkovej skrínke. Skontrolujte, či funguje kuchynské svetlo alebo iné kuchynské spotrebiče.
Na displeji je „Sprache Deutsch“.	Výpadok elektrického prúdu	Znovu nastavte jazyk a čas.
Ak je spotrebič vypnutý, čas sa neobjaví.	Základné nastavenie zmenené.	Zmeňte základné nastavenie ukazovateľa hodín.
Spotrebič sa neohreje, na displeji svieti symbol [Z].	V základných nastaveniach je aktivovaný prevádzací režim.	Odpojte spotrebič krátko od siete (vypnite poistku v poistkovej skrínke) a následne do 3 minút deaktivujte v základných nastaveniach prevádzací režim.
Otočný volič vypadol z uloženia na ovládacom paneli.	Otočný volič bol omylom uvoľnený.	Otočný volič je odnímateľný. Jednoducho vložte otočný volič do jeho uloženia a priložte ho, až zaklapne a môže sa otáčať obvyklým spôsobom.
Otočný volič sa otáča ťažko.	Nečistoty pod otočným voličom.	Otočný volič je odnímateľný. Uvoľnite otočný volič tým, že ho jednoducho vytiahnete z uloženia. Alebo priložte okraj otočného voliča, takže sa vyklopi a je možné ho ľahko uchopiť. Otočný volič a jeho uloženie v spotrebiči opatrne vyčistíte umývacím roztokom a handrou. Osušte mäkkou handričkou. Nepoužívajte ostré alebo brúsne prostriedky. Nenamáčajte ich ani nepoužívajte čistiace prostriedky na riad. Nevyberajte otočný volič príliš často, aby jeho uloženie zostalo stabilné.
Spotrebič nie je možné spustiť.	Dvierka spotrebiča nie sú úplne zatvorené. Spotrebič nie je vypnutý.	Zavrite dvierka spotrebiča. Spotrebič vypnite a znovu zapnite.
Po zapnutí druhu prevádzky sa na displeji zobrazí hlásenie, že je teplota príliš vysoká.	Spotrebič nie je dostatočne vychladený.	Nechajte spotrebič vychladnúť a spustite druh prevádzky znovu.
Spotrebič vás vyzve, aby ste vykonal odvápnenie bez toho, aby sa predtým zobrazilo počítadlo.	Je nastavená príliš malá tvrdosť vody.	Vykonajte odvápnenie. Skontrolujte a príp. prispôsobte nastavenú tvrdosť vody.
Tlačidlá blikajú.	Normálny jav v dôsledku kondenzovanej vody za ovládacím panelom.	Hneď ako sa kondenzovaná voda odparí, tlačidlá prestanú blikat.
Pri varení sa odparila všetka voda z odparovacej misky, aj keď je nádržka na vodu plná.	Nádržka na vodu nie je správne zasunutá. Prívod k nádržke na vodu je upchaný.	Celkom zasuňte nádržku na vodu, až viditeľne zaskočí. Odvápnite spotrebič. Skontrolujte a príp. zmeňte nastavenú tvrdosť vody.
Nádržka na vodu sa bez zjavného dôvodu vyprázdni. Odparovacia miska pretečie.	Nádržka na vodu nie je správne zatvorená. Tesnenie vo viečku nádržky je znečistené. Tesnenie vo viečku nádržky je poškodené.	Zavrite viečko tak, aby viditeľne zaskočilo. Vyčistite tesnenie. Obstarajte si v zákaznickom servise novú nádržku na vodu.

Na displeji sa zobrazí výzva na naplnenie nádrčky na vodu, aj keď je nádrčka plná.	Nádrčka na vodu nie je správne zasunutá	Celkom zasuňte nádrčku na vodu, až viditeľne zaskočí.
	Nefunguje rozpoznávací systém.	Zavolajte servis.
Na displeji sa zobrazí výzva na naplnenie nádrčky na vodu, aj keď nádrčka na vodu ešte nie je prázdna, resp. nádrčka na vodu je prázdna, ale nezobrazí sa príslušné hlásenie na displeji.	Nádrčka na vodu je znečistená. Pohyblivé snímače hladiny vody uviazli.	Nádržkou zatrasť a vyčistiť ju. Pokiaľ sa zaseknuté diely neuvoľnia, obstarajte si v zákaznickom servise novú nádrčku na vodu.
Pri varení v pare vzniká extrémne množstvo pary.	Spotrebič sa automaticky kalibruje.	Normálny proces.
Pri varení v pare vzniká opakovane extrémne množstvo pary.	Spotrebič sa nemôže kvôli príliš krátkym časom varenia automaticky skalibrovať.	Resetujte spotrebič na nastavenie z výroby a zopakujte kalibráciu.
Pri varení uniká z vetracích štrbín para.	Normálny proces.	Nie je možné.

⚠ Varovanie

Nebezpečenstvo úrazu elektrickým prúdom!

Neodborné opravy sú nebezpečné. Opravy spotrebiča a výmenu poškodených prívodných vedení smie vykonávať výhradne technik zákaznického servisu vyškolený našou spoločnosťou. Pokiaľ je spotrebič chybný, vyťahnite sieťovú zástrčku zo zásuvky alebo vypnite poistku v poistkovej skrinke. Zavolajte servis.

Chybové hlásenia na displeji

Ak sa objaví na displeji chybové hlásenie s písmenom „D“ alebo „E“, napr. D0111 alebo E0111, spotrebič vypnite a znovu zapnite tlačidlom on/off .

Pokiaľ išlo o jednorazovú poruchu, identifikácia zmizne. Pokiaľ sa chybové hlásenie objaví znovu, kontaktujte servis a uveďte pritom presnú podobu chybového hlásenia.

Výmena žiarovky vo varnom priestore

Tepelne odolné halogénové žiarovky 230 V/25 W s tesnením dostanete v zákaznickom servise. Uvedte, prosím, čísla „E“ a „FD“ vášho spotrebiča.

⚠ Varovanie

Nebezpečenstvo úrazu elektrickým prúdom!

Pri výmene žiarovky vo varnom priestore sú kontakty objímky žiarovky pod prúdom. Pred výmenou vyťahnite sieťovú zástrčku zo zásuvky alebo vypnite poistku v poistkovej skrinke.

⚠ Varovanie

Nebezpečenstvo popálenia!

Prístroj sa silno zahrieva. Nikdy sa nedotýkajte horúcich plôch alebo ohrievacích článkov vo vnútorom priestore. Nechajte prístroj zakaždým vychladnúť. Zabráňte deťom v prístupe k prístroju.

1. Vypnite poistku v poistkovej skrinke alebo vyťahnite sieťovú zástrčku.
2. Vyskrutkujte kryt dolava.
3. Vyťahnite žiarovku.
Nasadte novú žiarovku, dbajte pritom na polohu kolíkov. Žiarovku pevne zatlačte.
Pozor!
Spotrebič používajte iba so skleneným krytom a tesnením.
4. V správnom poradí nasadte na sklenený kryt nové tesnenia a krúžok.

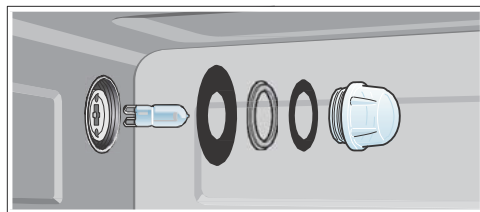

5. Sklenený kryt s tesnením naskrutkujte späť.
6. Spotrebič zapojte do elektrickej siete a znovu vykonajte prvé uvedenie do prevádzky.

Výmena skleneného krytu alebo tesnenia

Keď sú sklenený kryt halogénovej žiarovky alebo tesnenie poškodené, musia sa vymeniť. Nový sklenený kryt dostanete v zákazníckom servise. Uvedte číslo „E“ a číslo „FD“ spotrebiča.

Výmena tesnenia dvierok

Pokiaľ je tesnenie dvierok na čelnej strane parnej rúry chybné, je nutné ho vymeniť. Náhradné tesnenie pre svoj spotrebič dostanete v servise. Uvedte, prosím, čísla „E“ a „FD“ svojho spotrebiča.

1. Otvorte dvierka spotrebiča.
2. Snímte staré tesnenie dvierok.
3. Na jednom mieste zasuňte nové tesnenie a natiahnite ho po celom obvode. Miesto spojenia musí byť na strane.
4. Najmä v rohoch ešte raz skontrolujte usadenie tesnenia.

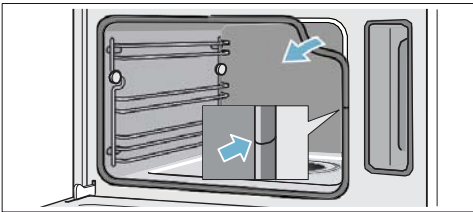

Zákaznícky servis

Ak potrebuje váš spotrebič opravu, obráťte sa na náš servis. Vždy nájdeme vhodné riešenie, aby nedochádzalo k zbytočným výjazdom servisného personálu.

Číslo výrobku a výrobné číslo

Pri telefonáte uveďte úplné číselné označenie výrobku (E-Nr.) a výrobné číslo (FD-Nr.), aby sme vám mohli poskytnúť kvalifikovanú pomoc. Výrobný štítek s príslušnými číslami nájdete po otvorení dvierok spotrebiča.

E-Nr.:			FD:			Z-Nr.:		
Type:								

Aby ste ich v prípade potreby nemuseli dlho hľadať, môžete si údaje svojho spotrebiča a telefónne číslo servisu poznamenať tu.

Č. výrobku (E-Nr.)	Výr. č. (FD-Nr.)
--------------------	------------------

Zákazníckyservis 

Majte na pamäti, že návšteva servisného personálu nie je v prípade chybnej obsluhy bezplatná ani počas záručnej lehoty.

Kontaktné údaje všetkých krajín nájdete v priloženom zozname zákazníckych servisov.

Objednávka opravy a poradenstvo pri poruchách

Dôverujte kompetentnosti výrobcu. Tým si zaistíte, že oprava bude vykonaná vyškolenými servisnými technikmi, ktorí majú k dispozícii originálne náhradné diely pre váš spotrebič.

Tabuľky a tipy

Varenie v pare je mimoriadne šetrný spôsob prípravy pokrmov. Para obklopuje pokrm, a bráni tak strate živín z potravín. Varenie prebieha bez pretlaku. Vďaka tomu zostane zachovaná forma a typická chuť potravín.

V tabuľkách nájdete výber pokrmov, ktoré je možné dobre pripraviť v parnej rúre. Môžete si prečítať, ktorý druh ohrevu, ktoré príslušenstvo a akú teplotu a čas varenia by ste mali najlepšie zvoliť. Pokiaľ nie je uvedené inak, údaje platia pre vloženie do chladného spotrebiča.

Príslušenstvo

Používajte príslušenstvo, ktoré je súčasťou dodávky.

Pri varení v pare v parnej nádobe s otvormi pod ňou navyše vždy zasuňte parnú nádobu bez otvorov. Odkvapkávajúca tekutina sa zachytí.

Nádoba

Pokiaľ použijete nádobu, postavte ju vždy doprostred parnej nádoby s otvormi.

Nádoby musia byť odolné proti vysokým teplotám a pare. V prípade hrubostenných nádob sa čas varenia predlžuje.

Potraviny, ktoré sa normálne pripravujú vo vodnom kúpeli, zakryte fóliou (napr. pri rozpúšťaní čokolády).

Čas varenia a množstvo

Čas varenia pri varení v pare závisí od veľkosti potravín, nie od celkového množstva. V spotrebiči je možné variť v pare maximálne 2 kg pokrmu.

Riadte sa veľkosťami potravín, ktoré sú uvedené v tabuľkách. Pri menších kusoch sa čas varenia skrátí, pri väčších sa predlží. Na čas varenia má tiež vplyv kvalita a stupeň zrelosti. Uvedené hodnoty sú preto iba orientačné.

Rovnomerné rozloženie potravín

Potraviny v nádobe vždy rovnomerne rozložte. Ak nebudú vrstvy rovnako hrubé, neuvaria sa rovnomerne.

Potraviny chúlостivé na stlačenie

Potraviny, ktoré sú chúlостivé na stlačenie, nevrvstvie v parnej nádobe príliš vysoko. Radšej použijete dve parné nádoby.

Príprava menu

V pare je možné súčasne variť kompletne menu bez toho, aby došlo k zmiešaniu chutí. Pokrm, ktorý sa varí najdlhšie, vložte do spotrebiča ako prvý a ostatné pokrmy vo vhodnom okamihu pridajte. Všetky pokrmy tak budú hotové naraz.

Pri príprave menu sa celkový čas varenia predlžuje, pretože pri každom otvorení dvierok spotrebiča unikne trochu pary a spotrebič sa musí znovu rozohriať.

Zelenina

Zeleninu dajte do parnej nádoby s otvormi a zasuňte do výšky 3. Parnú nádobu bez otvorov zasuňte pod ňu do výšky 1. Odkvapkávajúca tekutina sa zachytí.

Potraviny	Veľkosť	Príslušenstvo	Druh ohrevu	Teplota v °C	Čas varenia v min
Artičoky	celé	s otvormi + bez otvorov	varenie v pare	100	30 – 35
Karfiol	celý	s otvormi + bez otvorov	varenie v pare	100	30 – 40
Karfiol	ružičky	s otvormi + bez otvorov	varenie v pare	100	10 – 15
Brokolica	ružičky	s otvormi + bez otvorov	varenie v pare	100	8 – 10
Hrach	–	s otvormi + bez otvorov	varenie v pare	100	5 – 10
Fenikel	plátky	s otvormi + bez otvorov	varenie v pare	100	10 – 14
Zeleninový puding	-	forma s vodným kúpeľom 1,5 l + rošt vo výške 2	varenie v pare	100	50 – 70
Zelená fazuľa	-	s otvormi + bez otvorov	varenie v pare	100	20 – 25
Mrkva	kolieska	s otvormi + bez otvorov	varenie v pare	100	10 – 20
Kaleráb	plátky	s otvormi + bez otvorov	varenie v pare	100	15 – 20
Pór	kolieska	s otvormi + bez otvorov	varenie v pare	100	4 – 6
Kukurica	celá	s otvormi + bez otvorov	varenie v pare	100	25 – 35
Mangold*	plátky	s otvormi + bez otvorov	varenie v pare	100	8 – 10
špargľa, zelená*	celá	s otvormi + bez otvorov	varenie v pare	100	7 – 12
Špargľa, biela*	celá	s otvormi + bez otvorov	varenie v pare	100	10 – 15

* Spotrebič predhrejte.

Potraviny	Veľkosť	Príslušenstvo	Druh ohrevu	Teplota v °C	Čas varenia v min
Špenát*	-	s otvormi + bez otvorov	varenie v pare	100	2 – 3
Romanesco	ružičky	s otvormi + bez otvorov	varenie v pare	100	8 – 10
Ružičkový kel	ružičky	s otvormi + bez otvorov	varenie v pare	100	20 – 30
Cervená repa	celá	s otvormi + bez otvorov	varenie v pare	100	40 – 50
Cervená/modrá kapusta	na rezance	s otvormi + bez otvorov	varenie v pare	100	30 – 35
Biela hlávková kapusta	na rezance	s otvormi + bez otvorov	varenie v pare	100	25 – 35
Cuketa	plátky	s otvormi + bez otvorov	varenie v pare	100	2 – 3
Struky cukrového hrášku	-	s otvormi + bez otvorov	varenie v pare	100	8 – 12

* Spotrebič predhrejte.

Prílohy a strukoviny

Pridajte vodu, resp. tekutinu v uvedenom pomere.
Príklad: 1: 1,5 = na každých 100 g ryže pridajte 150 ml tekutiny.

Výšku zasunutia parnej nádoby bez otvorov môžete zvoliť ľubovoľne.

Potraviny	Pomer	Príslušenstvo	Výška	Druh ohrevu	Teplota v °C	Čas varenia v min
Zemiaky varené v šupke (stredná veľkosť)	-	s otvormi + bez otvorov	3 1	varenie v pare	100	35 – 45
Varené šúpané zemiaky (na štvrtiny)	-	s otvormi + bez otvorov	3 1	varenie v pare	100	20 – 25
Prírodná ryža	1: 1,5	bez otvorov	-	varenie v pare	100	30 – 40
Dlhozrná ryža	1: 1,5	bez otvorov	-	varenie v pare	100	20 – 30
Ryža basmati	1: 1,5	bez otvorov	-	varenie v pare	100	20 – 30
Ryža parboiled	1: 1,5	bez otvorov	-	varenie v pare	100	15 – 20
Rizoto	1: 2	bez otvorov	-	varenie v pare	100	30 – 35
Veľkozrná šošovica	1: 2	bez otvorov	-	varenie v pare	100	30 – 45
Biela fazuľa, namočená	1: 2	bez otvorov	-	varenie v pare	100	65 – 75
Kuskus	1: 1	bez otvorov	-	varenie v pare	100	6 – 10
Špalda, drvená	1: 2,5	bez otvorov	-	varenie v pare	100	15 – 20
Pšeno, nemleté	1: 2,5	bez otvorov	-	varenie v pare	100	25 – 35
Pšenica, nemletá	1: 1	bez otvorov	-	varenie v pare	100	60 – 70
Knedle	-	s otvormi + bez otvorov	3 1	varenie v pare	95	20 – 25

Hydina a mäso

Hydina

Potraviny	Množstvo	Príslušenstvo	Výška	Druh ohrevu	Teplota v °C	Čas prípravy v min
Kuracie prsia	po 0,15 kg	bez otvorov	2	Varenie v pare	100	15 – 25
Kačacie prsia*	po 0,35 kg	bez otvorov	2	Varenie v pare	100	12 – 18

* Vopred opečte a zabaľte do fólie.

Hovädzie mäso

Potraviny	Množstvo	Príslušenstvo	Výška	Druh ohrevu	Teplota v °C	Čas varenia v min
Nízky roastbeef, stredne prepečený*	1 kg	bez otvorov	2	varenie v pare	100	25 – 35
Vysoký roastbeef, stredne prepečený*	1 kg	s otvormi + bez otvorov	3 1	varenie v pare	100	30 – 40

* Vopred opečte a zabalte do fólie.

Bravčové mäso

Potraviny	Množstvo	Príslušenstvo	Výška	Druh ohrevu	Teplota v °C	Čas prípravy v min
Bravčová panenka*	0,5 kg	bez otvorov	2	Varenie v pare	100	10 – 12
Bravčové medailóniky*	cca 3 cm hrubé	bez otvorov	2	varenie v pare	100	10 – 12
Údené kotlety	na plátky	bez otvorov	2	varenie v pare	100	15 – 20

* Vopred opečte a zabalte do fólie.

Klobásy

Potraviny	Príslušenstvo	Výška	Druh ohrevu	Teplota v °C	Čas prípravy v min
Viedenské párky	s otvormi + bez otvorov	3 1	varenie v pare	80 – 90	12 – 18
Biele klobásy	s otvormi + bez otvorov	3 1	varenie v pare	80 – 90	15 – 20

Ryby

Potraviny	Množstvo	Príslušenstvo	Výška	Druh ohrevu	Teplota v °C	Čas prípravy v min
Pleskáč, celý	po 0,3 kg	s otvormi + bez otvorov	3 1	varenie v pare	80 – 90	15 – 25
Filé z pleskáča	po 0,15 kg	s otvormi + bez otvorov	3 1	varenie v pare	80 – 90	10 – 20
Rybacia terina	forma s vodným kúpeľom 1,5l	bez otvorov	2	varenie v pare	70 – 80	40 – 80
Pstruh, celý	po 0,2 kg	s otvormi + bez otvorov	3 1	varenie v pare	80 – 90	12 – 15
Filé z tresky	po 0,15 kg	s otvormi + bez otvorov	3 1	varenie v pare	80 – 90	10 – 14
Filé z lososa	po 0,15 kg	s otvormi + bez otvorov	3 1	varenie v pare	100	8 – 10
Mušle	1,5 kg	bez otvorov	2	varenie v pare	100	10 – 15
Filé z ostriežika	po 0,15 kg	s otvormi + bez otvorov	3 1	varenie v pare	80 – 90	10 – 20
Závitky z morského jazyka, plnené		s otvormi + bez otvorov	3 1	varenie v pare	80 – 90	10 – 20

Polievkové zázvarky, ostatné

Potraviny	Príslušenstvo	Výška	Druh ohrevu	Teplota v °C	Čas varenia v min
Vaječná usadenina	bez otvorov	2	varenie v pare	90	15 – 20
Krupicové halušky	s otvormi + bez otvorov	3 1	varenie v pare	90 – 95	7 – 10
Vajcia varené na tvrdo (veľkosť M, max. 1,8 kg)	s otvormi + bez otvorov	3 1	varenie v pare	100	10 – 12
Vajcia varené na mäkko (veľkosť M, max. 1 kg)	s otvormi + bez otvorov	3 1	varenie v pare	100	6 – 8

Dezerty, kompóty

Kompót

Ovocie zväžte, pridajte cca $\frac{1}{3}$ množstvo vody a podľa chuti cukor a korenie.

Mliečna ryža

Ryžu zväžte a pridajte 2,5 násobné množstvo mlieka. Ryžu a mlieko naplňte do príslušenstva max. do výšky 2,5 cm. Po uvarení zamiešajte. Zvyšné mlieko sa rýchlo vsiakne.

Jogurt

Na varnej doske zahrejte mlieko na 90 °C. Potom ho nechajte vychladnúť na 40 °C. Pri trvanlivom mlieku nie je ohriatie nutné.

Na každých 100 ml mlieka zamiešajte do mlieka jednu až dve čajové lyžičky prírodného jogurtu alebo zodpovedajúce množstvo jogurtového fermentu. Zmes naplňte do čistých pohárikov a zavrite ich.

Keď je jogurt hotový, nechajte poháriky vychladnúť v chladničke.

Potraviny	Príslušenstvo	Druh ohrevu	Teplota v °C	Čas varenia v min
Kysnuté knedle	bez otvorov	varenie v pare	100	20 – 25
Karamelový krém	formičky + s otvormi	varenie v pare	90 – 95	15 – 20
Mliečna ryža*	bez otvorov	varenie v pare	100	25 – 35
Jogurt*	poháriky + s otvormi	varenie v pare	40	300 – 360
Jablčný kompót	bez otvorov	varenie v pare	100	10 – 15
Hruškový kompót	bez otvorov	varenie v pare	100	10 – 15
Čerešňový kompót	bez otvorov	varenie v pare	100	10 – 15
Rebarborový kompót	bez otvorov	varenie v pare	100	10 – 15
Slivkový kompót	bez otvorov	varenie v pare	100	15 – 20

* Môžete tiež použiť zodpovedajúci program (pozrite kapitolu: Programová automatika).

Ohrievanie pokrmov

Šetrné ohrievanie pokrmov. Pokrmy chutia a vyzerajú ako čerstvo pripravené.

Potraviny	Príslušenstvo	Výška	Druh ohrevu	Teplota v °C	Čas varenia v min
Zelenina	paná nádoba bez otvorov	3	Regenerácia	100	12 – 15
Cestoviny, zemiaky, ryža	paná nádoba bez otvorov	3	Regenerácia	100	5 – 10

Rozmrazovanie

Potraviny zmrazujte pokiaľ možno naplocho a naporciované pri teplote –18 °C. Nezmrazujte príliš veľké množstvá. Rozmrazené potraviny nemajú takú dlhú trvanlivosť a kazia sa rýchlejšie ako čerstvý tovar.

Pokrmy rozmrazujte vo vrecúsku na zmrazovanie, na tanieri alebo v parnej nádobe s otvormi. Po nej vždy zasuňte parnú nádobu bez otvorov. Potraviny tak nezostanú

v rozmrazenej vode a varný priestor zostane čistý.

Použite druh ohrevu rozmrazovanie.

V prípade potreby pokrm rozkrájajte alebo už rozmrazené kusky vyberte zo spotrebiča.

Po rozmrazení nechajte potraviny kvôli vyrovnaníu teploty ešte 5 až 15 minút odstáť.

⚠ Varovanie**Zdravotné****riziko!**

Pri rozmrazovaní živočíšnych potravín musíte bezpodmienečne odstrániť rozmrazenú tekutinu. Nikdy sa nesmie dostať do styku s ostatnými potravinami. Mohlo by dôjsť k prenosu choroboplodných zárodkov.

Parnú rúru nechajte po rozmrazovaní 15 minút hriať pomocou druhu ohrevu varenie v pare na 100 °C.

Potraviny	Množstvo	Príslušenstvo	Výška	Teplota v °C	Čas prípravy v min.
Kuracie stehná	0,25 kg	s otvormi + bez otvorov	3 1	45 – 50	55 – 60
Bobuľovité ovocie	0,5 kg	s otvormi + bez otvorov	3 1	50 – 55	15 – 20
Rybie filé	0,4 kg	s otvormi + bez otvorov	3 1	40 – 45	50 – 55

Kysnutie cesta

Pomocou druhu ohrevu kysnutie cesta kysne cesto výrazne rýchlejšie ako pri izbovej teplote.

Potraviny	Množstvo	Príslušenstvo	Teplota v °C	Čas varenia v min.
Kysnuté cesto	1 kg	misa + rošt	35	20 – 30
Kváskové cesto	1 kg	misa + rošt	35	20 – 30

Odšťavovanie

Ovocie dajte pred odšťavovaním do misy a pridajte cukor. Nechajte stáť najmenej hodinu, aby sa šťava vplia.

Potraviny	Príslušenstvo	Výška	Druh ohrevu	Teplota v °C	Čas prípravy v min.
Maliny	s otvormi + bez otvorov	3 1	varenie v pare	100	30 – 45
Ríbezle	s otvormi + bez otvorov	3 1	varenie v pare	100	40 – 50

Zaváranie

Zavárajte pokiaľ možno čerstvé potraviny. Pri dlhšom skladovaní sa znižuje obsah vitamínov a potraviny ľahšie kvasia.

Používajte iba kvalitné ovocie a zeleninu.

V spotrebiči nemôžete zavárať nasledujúce potraviny: Obsah konzerv, mäso, ryby alebo paštety.

Skontrolujte zaváracie poháre, gumičky, spony a pružiny.

Potraviny	Príslušenstvo	Výška	Druh ohrevu	Teplota v °C	Čas varenia v min
Zelenina	1-litrové zaváracie poháre	2	varenie v pare	100	30 – 120
Kôstkovité ovocie	1-litrové zaváracie poháre	2	varenie v pare	100	25 – 30
Jadrové ovocie	1-litrové zaváracie poháre	2	varenie v pare	100	25 – 30

Rozmrazovanie mäsa

Kusy mäsa, ktoré chcete obaľovať, rozmrazte natoľko, aby na nich držalo korenie a strúhanka.

Rozmrazovanie hydiny

Pred rozmrazovaním vyberte z obalu. Bezpodmienečne odstráňte rozmrazenú tekutinu.

Výšku zasunutia roštu môžete zvoliť ľubovoľne alebo rošt opatrne položiť na dno varného priestoru.

Dajte pozor, aby ste dno varného priestoru nepoškriabali!

Misu s cestom postavte na rošt. Cesto neprikrývajte.

Ovocie dajte do parnej nádoby s otvormi a zasuňte do výšky 3. Na zachytenie šťavy zasuňte do výšky 1 parnú nádobu bez otvorov.

Nakoniec dajte ovocie do utierky a vylisujte zvyšok šťavy.

Gumičky a poháre dôkladne vyčistite horúcou vodou. Na čistenie je vhodný tiež program „sterilizácia dojčenských fliaš“.

Poháre postavte do parnej nádoby s otvormi. Nesmú sa navzájom dotýkať.

Po uplynutí uvedeného času prípravy otvorte dvierka spotrebiča.

Zaváracie poháre vyberte zo spotrebiča až po úplnom vychladnutí.

Zmrazené potraviny

Dodržujte pokyny výrobcu na obale.

Uvedené časy prípravy platia pre vloženie do studenej rúry.

Potraviny	Príslušenstvo	Výška	Druh ohrevu	Teplota v °C	Čas varenia v min
Cestoviny, čerstvé, chladené*	bez otvorov	2	varenie v pare	100	5 – 10
Pstruh	s otvormi + bez otvorov	3 1	varenie v pare	80 – 100	20 – 25
Filé z lososa	s otvormi + bez otvorov	3 1	varenie v pare	80 – 100	20 – 25
Brokolica	s otvormi + bez otvorov	3 1	varenie v pare	100	4 – 6
Karfiol	s otvormi + bez otvorov	3 1	varenie v pare	100	5 – 8
Fazuľa	s otvormi + bez otvorov	3 1	varenie v pare	100	4 – 6
Hrach	s otvormi + bez otvorov	3 1	varenie v pare	100	4 – 6
Mrkva	s otvormi + bez otvorov	3 1	varenie v pare	100	3 – 5
Zeleninová zmes	s otvormi + bez otvorov	3 1	varenie v pare	100	4 – 8
Ružičkový kel	s otvormi + bez otvorov	3 1	varenie v pare	100	5 – 10

* Pridajte trochu tekutiny.

Skúšobné pokrmy

Tieto tabuľky boli zostavené pre skúšobné inštitúcie, aby bolo uľahčené skúšanie a testovanie rôznych spotrebičov.

Skúšobné pokrmy podľa normy EN 60350-1.

Potraviny	Príslušenstvo	Výška	Druh ohrevu	Teplota v °C	Čas varenia v min
Brokolica (rozloženie pary)	s otvormi + bez otvorov	3 1	varenie v pare	100	*
Brokolica (pridanie pary)	s otvormi + bez otvorov	3 1	varenie v pare	100	*
Hrach** (maximálne naplnenie)	s otvormi + bez otvorov	3 1	Varenie v pare	100	***

* Čas varenia „na skúšku“ sa musí vopred zistiť.

** 2,0 kg hrachu rozložte rovnomerne do nádoby.

*** Čas varenia je na konci, keď hrach na najchladnejšom mieste dosiahne teplotu 85 °C.

1

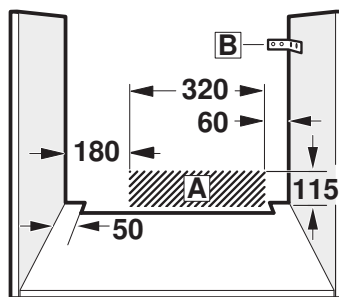
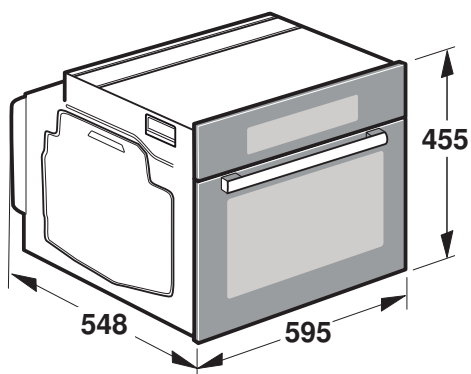

2

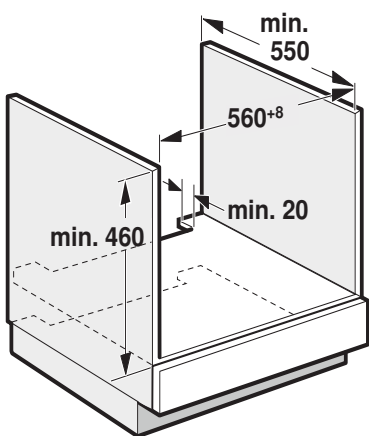

3

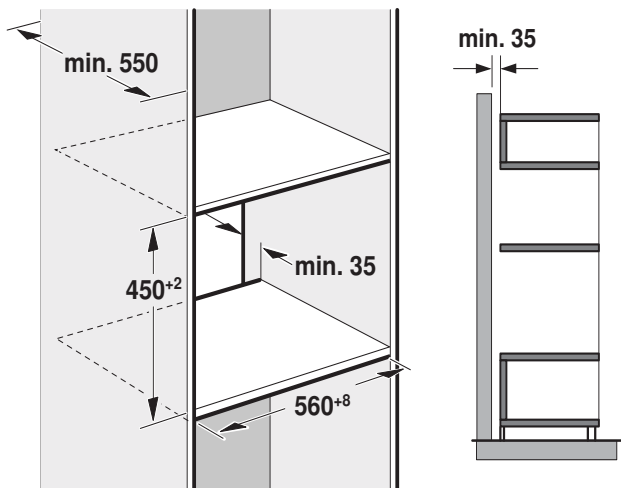

Dôležité pokyny – obrázok 1

- Len odborné zabudovanie podľa tohto montážneho návodu zaručí bezpečné používanie. Za škody spôsobené chybným zabudovaním ručí montážna firma
- Po vybalení spotrebič skontrolujte. V prípade poškodenia počas prepravy spotrebič nezapájajte.
- Vstavaný nábytok musí byť odolný proti teplote až do 90 °C, prífahle predné hrany nábytku až do 70 °C.
- Výrezy v nábytku zhotovte pred zasadením spotrebičov.
- Odstráňte piliny, funkcia elektrických súčiastok by mohla byť negatívne ovplyvnená.
- Aby ste zabránili porezaniu, používajte ochranné rukavice. Časti, ktoré sú prístupné pri montáži, môžu mať ostré hrany.
- Zásuvka na pripojenie spotrebiča musí byť umiestnená v oblasti vyšrafovej plochy **A** alebo mimo priestoru zabudovania spotrebiča.
- Neupevnený nábytok pripevnite k stene bežne predávaným uholníkom **B**.
- Rozmery na obrázkoch sú v mm.

⚠ Nositelia elektronických implantátov!

Spotrebič môže obsahovať permanentné magnety, ktoré môžu ovplyvňovať elektronické implantáty, napr. kardiostimulátory alebo inzulínové dávkočaje. Preto pri montáži dodržujte minimálnu vzdialenosť 10 cm od elektronických implantátov.

Spotrebič pod pracovnou doskou – obrázok 2

Na odvetrávanie spotrebiča musí byť v medzidne odvetrávací výrez. Pracovnú dosku pripevnite k vstavanému nábytku. Ak je spotrebič zabudovaný pod varnou doskou, musia byť dodržané nasledujúce minimálne rozmery (prípadne vrátane nosnej konštrukcie):

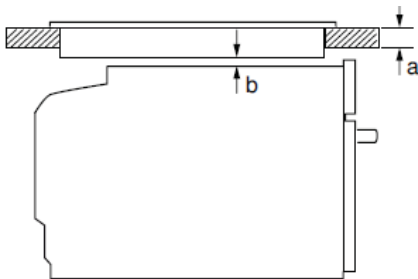

Druh varnej dosky	a nasadená	a v rovine	b
Indukčná varná doska	42 mm	44 mm	5 mm
Celoplošná indukčná varná doska	48 mm	53 mm	5 mm
Plynová varná doska	37 mm	47 mm	5 mm
Elektrická varná doska	28 mm	30 mm	2 mm

Na základe potrebnej minimálnej vzdialenosti b vyplýva minimálna hrúbka pracovnej dosky a. Dodržujte montážny návod pre varnú dosku.

Spotrebič vo vysokej skrínke – obrázok 3

Na odvetrávanie spotrebiča musí byť v medzidnách vetrací výrez. Pokiaľ má vysoká skrínka okrem zadných stien príslušných prvkov ďalšiu zadnú stenu, musí sa táto zadná stena odstrániť. Spotrebič umiestnite maximálne do takej výšky, aby ste mohli bez problémov vyberať príslušenstvo.

Zabudovanie do rohu – obrázok 4

Aby bolo možné otvárať dverka spotrebiča, je nutné pri zabudovaní do rohu dodržať rozmery C. Rozmer D závisí od hrúbky prednej hrany nábytku pod držadlom.

Pripojenie spotrebiča

Spotrebič zodpovedá stupňu ochrany 1 a smie byť pripojený len káblom s ochranným vodičom.

Pri všetkých montážnych prácach musí byť spotrebič odpojený od siete.

Spotrebič smie byť pripojený iba pomocou prívodného kábla, ktorý je súčasťou dodávky. Zapojte prívodný kábel na zadnej strane spotrebiča (zacvaknúť!). Prívodný kábel dlhý 3,0 m je možné dostať v zákazníknom servise. V prípade výmeny smie byť použitý iba originálny kábel, ktorý je možné dostať v zákazníknom servise. Ochrana proti dotyku musí byť zaistená zabudovaním.

Prívodný kábel so zástrčkou s ochranným kontaktom

Spotrebič sa smie zapájať iba do predpísavo inštalovanej sieťovej zásuvky s ochranným kolíkom.

Ak zásuvka nie je po zabudovaní spotrebiča prístupná, musí sa na strane inštalácie použiť istič všetkých pólov so vzdialenosťou kontaktov min. 3 mm.

Prívodný kábel bez zástrčky s ochranným kontaktom

Elektrické pripojenie smie vykonávať iba koncesovaný odborník. Platia pre neho ustanovenia regionálneho dodávateľa elektriny. Pri inštalácii sa musí použiť istič všetkých pólov so vzdialenosťou kontaktov min. 3 mm. Identifikujte fázové vodiče a nulový vodič v pripájacej zásuvke. V prípade nesprávneho pripojenia môže dôjsť k poškodeniu spotrebiča.

Pripojenie vykonávajte iba podľa schémy pripojenia. Napätie pozrite na typovom štítku. Pri zapájaní vodičov sieťovej prípojky dodržujte farebné rozlíšenie: zeleno-žltá = ochranný vodič (⊕) modrá = nulový vodič, hnedá = fáza (krajný vodič).

Iba Švédsko, Fínsko a Nórsko

Spotrebič je možné pripojiť tiež pomocou priloženej zástrčky s ochranným kontaktom. Zástrčka musí byť prístupná i po dokončení zabudovania. Pokiaľ to tak nie je, je nutné na strane inštalácie tiež použiť istič všetkých pólov so vzdialenosťou kontaktov min. 3 mm.

Upevnenie spotrebiča – obrázok 5

- Spotrebič celkom zasuňte a stredovo vyrovnajte.
- Spotrebič priskrutkujte.

Medzera medzi pracovnou doskou a spotrebičom sa nesmie zakrývať žiadnymi prídavnými lištami. Na postranných stenách vstavanej skrinky nesmú byť pripevnené tepelnoizolačné lišty.

Demontáž

- Spotrebič odpojte od siete.
- Povoľte upevňovacie skrutky.
- Spotrebič mierne nadvihnite a úplne vytiahnite

**BOSCH**

Stvorené pre život

Záručný list

firmy **BSH** domáci spotrebiče s.r.o.
Pekařská 695/10a, 155 00 Praha 5, ČR**2 roky**záruka od výrobcu
na všetky spotrebičeDovozca: **BSH domáci spotrebiče s.r.o.**
org. zložka Bratislava
Galvaniho 17/C, 821 04 Bratislava

Výrobok:	Produktové číslo: E-Nr.
	Poradové číslo: FD
Dátum predaja, pečiatka, podpis	Dátum montáže, pečiatka, podpis

Predajca je povinný úplne a čitateľne vyplniť všetky požadované údaje v záručnom liste v deň predaja spotrebiča. Neoddeliteľnou súčasťou tohto záručného listu je daňový doklad o predaji výrobku.

Záručný list je dokladom práv spotrebiteľa v zmysle Občianskeho zákonníka. Je súčasťou výrobku s výrobným číslom uvedeným na prednej strane tohto záručného listu, zvlášť v prípadoch dlhších než zákonom daná záručná lehota je záručný list jedným z dokazateľných prostriedkov práv užívateľa. Je v záujme spotrebiteľa, aby si skontroloval správnosť a úplnosť všetkých uvedených údajov, ako i to, či dostal od predajcu záručný list so správnym označením pre uvedený druh výrobku.

Odporúča sa, aby výrobky montoval a uviedol do prevádzky autorizovaný servis, ktorý poskytuje záruku odbornej montáže, predvedenie a preskúšanie výrobku.

Montáž a inštalácia spotrebiča musí byť vykonaná v súlade s vyhláškou ÚBP SR č. 718/2002 Z. z. súvisiacich predpisov a noriem v platnom znení.

Pred montážou výrobku je nutné, aby boli splnené všetky podmienky pre pripojenie na inžinierske siete podľa platných noriem a podľa návodu na použitie.

Zápisy o uskutočnených opravách:

Dátum objed. opravy	Dátum dokončenia	Číslo oprav. listu	Stručný opis poruchy

Upozornenie pre predajcov

Predajca je povinný dať zákazníkovi platný doklad o predaji, kde bude uvedený dátum predaja a označenie spotrebiča, a súčasťou dokladu o kúpe tovaru je správne a úplne vyplnený záručný list v deň predaja výrobku. V prípade predpredajnej reklamácie je potrebné predložiť riadne vyplnený reklamačný protokol.

Záručné podmienky

- na výrobok sa poskytuje záručná lehota **24 mesiacov** odo dňa zakúpenia výrobku kupujúcim
- spotrebiteľ je oprávnený chybu vytknúť do šiestich mesiacov od jej zistenia, najneskôr však do uplynutia záručnej lehoty
- pri reklamácií je podmienkou predložiť platný daňový doklad o kúpe výrobku (napr. pokladničný blok, faktúru a pod.)
- ak je výrobok používaný na iný než výrobcom stanovený účel alebo je výrobok používaný v rámci predmetu obchodnej činnosti, poskytuje sa záručná lehota 6 mesiacov odo dňa zakúpenia, keďže spotrebiče sú určené výhradne na použitie v domácnosti
- za chybu výrobku sa nepovažuje jeho nadmerné opotrebovanie a z toho vyplývajúce absencie niektorých pôvodných vlastností, ktoré boli spôsobené napr. zanedbaním bežnej údržby, čistenia, nadmerným používaním výrobku
- záručná lehota neplynie počas obdobia, keď kupujúci nemôže užívať tovar pre jeho chyby, za ktoré zodpovedá predávajúci
- ak nebude zistená žiadna porucha, na ktorú sa vzťahuje bezplatná záručná oprava, alebo bude zistená porucha nezavinená výrobcom, hradí náklady spojené s vyslaním servisného technika osoba, ktorá uplatnila nárok na túto opravu
- záručné opravy vykonávajú autorizované servisné strediská podľa zoznamu uvedeného v tomto záručnom liste

Právo na bezplatnú opravu výrobku na náklady BSH domáci spotrebiče s.r.o., organizačná zložka Bratislava, zaniká, ak:

- je nečitateľný výrobný štítok alebo na výrobku chýba,
- údaje na doklade o predaji sa líšia od údajov uvedených na výrobnom štítku spotrebiča,
- výrobok bol namontovaný v rozpore s návodom na montáž, prípadne nebol dodržaný súlad s platnými STN alebo s návodom na obsluhu,
- výrobok bol neodborne namontovaný alebo nebol uvedený do prevádzky organizáciou oprávnenou v zmysle vyhlášky ÚBP SR č. 718/2002 Z. z., platí pre plynové spotrebiče a spotrebiče s elektrickým napájaním 400 V, ako i pre spotrebiče dodávané bez elektrického kábla, prípadne bez elektrickej koncovky,
- bola vykonaná konštrukčná zmena alebo zásah do výrobku neoprávnenou osobou,
- porucha na výrobku vznikla použitím neoriginálnych náhradných dielov alebo príslušenstva,
- ide o poškodenie: mechanické, nadmernou záťažou, v dôsledku vodného kameňa, neodborného zapojenia, živelnou pohromou, vonkajšími vplyvmi a pod.

Vyhlasenie o hygienickej neškodnosti výrobku

Všetky výrobky distribuované spoločnosťou BSH domáci spotrebiče s.r.o., organizačná zložka Bratislava, prichádzajúce do styku s potravinami **splňajú požiadavky** o hygienickej neškodnosti podľa **európskej normy EC 1935/2004**. Toto vyhlásenie sa vzťahuje na všetky výrobky prichádzajúce do styku s potravinami uvedené v aktuálnom cenníku BSH domáci spotrebiče s.r.o., organizačná zložka Bratislava.

Symbol uvedený na výrobku alebo jeho obale upozorňuje na to, že výrobok po skončení jeho životnosti nepatrí k bežnému domácejmu odpadu, ale ho treba odovzdať do špeciálnej zberne odpadu na recyklovanie elektrických alebo elektronických spotrebičov. Vašou podporou správnej likvidácie pomáhate opäť získať cenné suroviny a chrániť tak životné prostredie. Ďalšie informácie o recyklovaní tohto výrobku získate na miestnom úrade, v zberni odpadu alebo v združení Envidom, ktoré zabezpečuje zber, prepravu, spracovanie, recykláciu a ekologické zneškodňovanie elektroodpadu v zmysle zákona.



ZOZNAM SERVISOV DOMÁCICH SPOTREBIČOV BOSCH

Servisné stredisko	Ulica	Mesto	Telefón	E-mail + web
Peter Špik	Partizánska 14	Bardejov 085 01	054/474 62 27 0903 527 102	spikservis@gates.sk www.spikelektro.sk
Martin Ščasný, servis domácich spotrebičov	Hnilecká 11	Bratislava 821 06	02/38 10 33 55 0918 996 988	servis@bsservis.sk www.bsservis.sk
Martin Ščasný, servis domácich spotrebičov	Trhová 36	Bratislava 841 02	02/38 10 33 55 0918 522 734	servis@bsservis.sk www.bsservis.sk
TECHNO SERVIS BRATISLAVA spol. s r. o.	Kopčianska 8, 10	Bratislava 851 01	02/64 46 36 43 0907 778 406	technoservis@nextra.sk www.technoservis.sk
Viva elektro servis, s. r. o.	Mýtna 17	Bratislava 811 07	02/45 95 88 55 0905 722 111	servis@vivaservis.sk www.vivaservis.sk
LASER Komárno spol. s r. o.	Mesačná 20	Komárno 945 01	035/770 26 88 0915 222 454	servis@laser-kn.sk www.laser-kn.sk
Ing. Ľubor Kolesár Kubis	Thurzova 12	Košice 040 01	055/622 14 77 0905 894 769	kubisservis@mail.t-com.sk
ELEKTROSERVIS VALTIM	Ul. Obrancov mieru 9	Michalovce 071 01	056/642 32 90 0903 855 309	valiskalubomir@stonline.sk
EXPRES servis Anna Elmanová	Spojovacia 7	Nitra 949 01	037/652 45 97 0903 524 108	expresservis@naex.sk
Domoss Technika a. s.	Žilinská 47	Priešťany 920 01	033/774 48 10 033/774 24 17	servis@domoss.sk www.domoss.sk
TATRACHLAD POPRAD s. r. o.	Továrenská ul. č. 3	Poprad 058 01	052/772 20 23 0903 906 828	tatrachlad@tatrachlad.sk www.tatrachlad.sk
BARAN servis – Baran Luboš	Švábska 6695/57A	Prešov 080 05	051/772 14 39 0905 904 572	baranservis@mail.t-com.sk www.baranservis.sk
ELEKTROSERVIS Pavlíček Peter	V. Clementisa 6	Prievidza 971 01	046/548 57 78 0905 264 822	pavlicek.elektroservis@stonline.sk www.peterpavlicek-elektroservis.sk
N.B.ELEKTROCENTRUM	B. Bartóka 24	Rimavská Sobota 979 01	047/581 18 77 0905 664 258	nbelektrocentrum@stonline.sk
Elpra spol. s r. o.	Liptovská Lužná 496	Ružomberok 034 72	044/439 64 13 0905 577 817	elpra@speednet.sk
BSC – servis centrum spol. s r. o.	Hlavná ul. č. 5	Sučany 038 52	043/400 34 24 0902 272 727	bsc@bsc-serviscentrum.sk www.bsc-serviscentrum.sk
Jozef Rožník	Žabinská 325	Trenčín 911 05	0903 702 458	roznik@bshservis.sk www.bshservis.sk
STAFEXPRESS-ELEKTROSERVIS	Hviezdoslavova 34	Zvolen 960 01	045/540 07 98 0905 259 983	stafexpress.zvservis@mail.t-com.sk
M-SERVIS Mareš Jaroslav	Komenského 38	Žilina 010 01	041/564 06 27	mservis@zoznam.sk www.m-servis.sk

Dodavatel CZ:

BSH domácí spotřebiče s.r.o.
Pekařská 695/10a
155 00 Praha 5

Dodávateľ SK:

BSH domácí spotřebiče s.r.o.
organizačná zložka Bratislava
Galvaniho 17/C
821 04 Bratislava