

SIEMENS



Parní trouba

CD634GBS1

siemens-home.com/welcome

cs Návod k použití



4 242003 658338

Obsah

	Použití podle určení	4
	Důležitá bezpečnostní upozornění	4
	Příčiny poškození	5
	Ochrana životního prostředí	6
	Úspora energie	6
	Ekologická likvidace	6
	Seznámení se spotřebičem	7
	Ovládací panel	7
	Ovládací prvky	7
	Displej	8
	Vaření menu v páře	8
	Menu Druhy provozu	8
	Další informace	8
	Funkce pečicího prostoru	8
	Příslušenství	9
	Dodávané příslušenství	9
	Zasunutí příslušenství	9
	Zvláštní příslušenství	9
	Před prvním použitím	10
	Před prvním uvedením do provozu	10
	První uvedení do provozu	10
	Kalibrace spotřebiče a čištění varného prostoru	10
	Čištění příslušenství	10
	Obsluha spotřebiče	11
	Zapnutí a vypnutí spotřebiče	11
	Spouštění a přerušení provozu	11
	Naplnění nádržky na vodu	11
	Nastavení druhu ohřevu a teploty	12
	Po každém provozu	12
	Časové funkce	13
	Budík	13
	Doba trvání	13
	Čas konce	14
	Programy	14
	Volba a nastavení pokrmů	14
	Upozornění k programům	15
	Přehled programů	16
	Dětská pojistka	17
	Aktivace a deaktivace	17
	Základní nastavení	17
	Změna nastavení	17
	Seznam nastavení	17
	Změna času	18
	Čištění	18
	Čisticí prostředky	18
	Odvápnění	19
	Vysazení a zavěšení dvířek spotřebiče	20
	Demontáž a montáž skleněných tabulí	21
	Čištění rámu	22
	Porucha, co je nutno udělat?	23
	Tabulka závad	23
	Výměna žárovky ve varném prostoru	24
	Výměna skleněného krytu nebo těsnění	24
	Výměna těsnění dvířek	24
	Zákaznický servis	25
	Číslo výrobku a výrobní číslo	25
	Tabulky a tipy	25
	Příslušenství	25
	Nádoba	25
	Doba vaření a množství	25
	Rovnoměrné rozprostření potravin	25
	Potraviny choulostivé na stlačení	25
	Příprava menu	26
	Zelenina	26
	Přílohy a luštění	27
	Drůbež a maso	27
	Ryby	28
	Polévkové zavářky, ostatní	28
	Dezerty, kompoty	29
	Ohřívání pokrmů	29
	Rozmrazování	29
	Kynutí těsta	30
	Odšťavňování	30
	Zavařování	30
	Zmrazené potraviny	31
	Zkušební pokrmy	31

Další informace o výrobcích, příslušenství, náhradních dílech a servisu najdete na internetu na:

www.siemens-home.com a v internetovém obchodu:
www.siemens-eshop.com

Použití podle určení

Pečlivě si přečtěte tento návod. Jedině tak můžete svůj spotřebič správně a bezpečně používat. Návod k použití a návod k montáži uschovejte pro pozdější použití nebo pro dalšího majitele.

Tento spotřebič je určen pouze pro vestavbu. Řiďte se speciálním návodem k montáži.

Po vybalení spotřebič zkontrolujte. V případě poškození během přepravy spotřebič nezapojujte.

Spotřebiče bez zástrčky smí zapojovat pouze oprávněný odborník. Pokud je spotřebič nesprávně zapojený, nemáte v případě škody nárok na záruku.

Tento spotřebič je určený pouze pro použití v domácnosti a v odpovídajícím prostředí domácnosti. Spotřebič používejte pouze k přípravě pokrmů a nápojů. Spotřebič mějte během provozu pod dozorem. Spotřebič používejte pouze v uzavřených prostorech.

Děti od 8 let a osoby s omezenými fyzickými, smyslovými nebo duševními schopnostmi nebo s nedostatkem zkušeností a vědomostí smějí tento spotřebič používat pouze pod dozorem nebo pokud byly seznámeny s bezpečným používáním spotřebiče a pochopily nebezpečí s tím spojená.

Děti si nesmí se spotřebičem hrát. Čištění a uživatelskou údržbu nesmí provádět děti bez dozoru.

Příslušenství vždy správně zasuňte do trouby.
→ "Příslušenství" na straně 9

Důležitá bezpečnostní upozornění

Varování

Nebezpečí popálení!

- Příklad: Přístroj se silně zahřívá. Nikdy se nedotýkejte horkých ploch nebo topných článků ve vnitřním prostoru. Nechte přístroj pokaždé vychladnout. Zabraňte dětem v přístupu k přístroji.
- Příslušenství a nádoby jsou velmi horké. Horké příslušenství a nádoby vyndavejte z varného prostoru vždy chňapkou.
- Během provozu může unikat horká pára. Nedotýkejte se větracích otvorů. Udržujte děti mimo dosah spotřebiče.

Varování

Nebezpečí opaření!

- Příklad: Přístupné součásti jsou během provozu horké. Nikdy se nedotýkejte horkých součástí. Udržujte děti mimo dosah spotřebiče.
- Z vody v horkém varném prostoru může vzniknout horká pára. Nikdy nelijte do horké trouby vodu.
- Při otevření dvířek spotřebiče může unikat horká pára. Páru nemusí být v závislosti na teplotě vidět. Při otevírání nestůjte příliš blízko u spotřebiče. Opatrně otevřete dvířka spotřebiče. Udržujte děti mimo dosah spotřebiče.
- Voda v odpařovací misce je ještě horká i po vypnutí. Odpařovací misku nevyprazdňujte hned po vypnutí. Před čištěním nechte spotřebič vychladnout.
- Při vyjímání příslušenství může vyšplíchnout horká tekutina. Horké příslušenství vyjímejte opatrně vždy chňapkou.

Varování

Nebezpečí úrazu!

- Příklad: Poškrábané sklo dvířek spotřebiče může prasknout. Nepoužívejte škrabku na sklo ani ostré nebo abrazivní čisticí prostředky.
- Hořlavé tekutiny se mohou v horkém varném prostoru vznítit (nebezpečí výbuchu). Do nádržky na vodu nenalévejte hořlavé tekutiny (např. alkoholické nápoje). Do nádržky na vodu plňte výhradně vodu nebo námi doporučený roztok s odstraňovačem vodního kamene.

⚠ Varování**Nebezpečí úrazu elektrickým proudem!**

- Neodborné opravy jsou nebezpečné. Pokud je spotřebič vadný, vypněte pojistku v pojistkové skřínce. Zavolejte servis. Opravu smí vykonávat výhradně technik zákaznického servisu vyškolený naší společností.
- Kontaktem s horkými součástmi spotřebiče může dojít k roztavení kabelové izolace elektrických spotřebičů. Zabraňte kontaktu přírodních kabelů elektrických spotřebičů s horkými součástmi spotřebiče.
- Pokud by do spotřebiče vnikla vlhkost, může to mít za následek úraz elektrickým proudem. Nepoužívejte vysokotlaký ani parní čistič.
- Při výměně žárovky ve varném prostoru jsou kontakty objímky žárovky pod proudem. Před výměnou vytáhněte síťovou zástrčku ze zásuvky nebo vypněte pojistku v pojistkové skřínce.
- Vadný spotřebič může způsobit úraz elektrickým proudem. Vadný spotřebič nikdy nezapínejte. Vytáhněte síťovou zástrčku ze zásuvky nebo vypněte pojistku v pojistkové skřínce. Zavolejte servis.

 Příčiny poškození**Pozor!**

- Příslušenství, fólie, papír na pečení nebo nádoby na dně varného prostoru: Na dno varného prostoru nepokládejte žádné příslušenství. Na dno varného prostoru nepokládejte fólie žádného druhu ani papír na pečení. Dno varného prostoru a odpařovací miska musí být vždy volné. Nahromaděné teplo by mohlo poškodit spotřebič. Nádoby vždy postavte do varné nádoby s otvory nebo na rošt.
- Alobal nesmí ve varném prostoru přijít do kontaktu se skleněnou tabulí. Na skleněné tabuli by mohlo dojít ke změnám barvy.
- Nádoby: Nádoby musí být odolné vůči vysokým teplotám a páře.
- Nádoby se známkami koroze: Nepoužívejte nádoby se známkami koroze. I ty nejmenší skvrny mohou ve varném prostoru způsobit korozi.
- Odkapávací tekutina: Při vaření v páře ve varné nádobě s otvory pod ni zasuňte vždy plech na pečení, univerzální vysoký plech nebo varnou nádobu bez otvorů. Odkapávací tekutina se zachytí.
- Vlhkost ve varném prostoru: Dlouhodobé působení vlhkosti ve varném prostoru může vést ke korozi. Po použití nechte varný prostor vyschnout. Neuchovávejte vlhké potraviny delší dobu v uzavřeném prostoru. Neskladujte pokrmy ve varném prostoru.
- Silně znečištěné těsnění: Pokud je těsnění silně znečištěné, nebudou dvířka spotřebiče během provozu správně zavřené. Může dojít k poškození sousedícího nábytku. Těsnění vždy udržujte v čistotě. → "Čištění" na straně 18
- Dvířka spotřebiče jako sedátko nebo odkládací plocha: Na otevřená dvířka spotřebiče nestoupejte, neseďte ani se na ně nevěste. Na dvířka spotřebiče nestavte žádné nádoby ani příslušenství.
- Zasunutí příslušenství: V závislosti na typu spotřebiče může příslušenství při zavírání dvířek spotřebiče poškrábat skleněnou tabuli. Příslušenství vždy zasuňte do varného prostoru až nadoraz.
- Přeprava spotřebiče: Spotřebič nepřenášejte ani nedržte za madlo dvířek. Madlo dvířek by nevydrželo váhu spotřebiče a mohlo by se ulomit.
- Údržba spotřebiče: Varný prostor vašeho spotřebiče je z vysoce kvalitní ušlechtilé oceli. Nesprávnou údržbou může dojít ke korozi varného prostoru. Dodržujte pokyny pro údržbu a čištění uvedené v návodu k použití. Hned po vychladnutí spotřebiče odstraňte z varného prostoru nečistoty.
- Horká voda v nádržce na vodu: Horká voda může poškodit čerpadlo. Do nádržky na vodu plňte výhradně studenou vodu.
- Roztok s odstraňovačem vodního kamene: Roztok s odstraňovačem vodního kamene se nesmí dostat na ovládací panel ani na jiné choulostivé povrchy. Došlo by k poškození povrchů. Pokud by se to přesto stalo, roztok s odstraňovačem vodního kamene ihned odstraňte vodou.
- Čištění nádržky na vodu: Nádržku na vodu nečistěte v myčce. Nádržka by se mohla poškodit. Nádržku na vodu čistěte měkkým hadříkem a běžným mycím prostředkem.

Ochrana životního prostředí

Váš nový spotřebič je mimořádně energeticky úsporný. Zde najdete tipy, jak můžete při používání spotřebiče ušetřit ještě více energie a jak správně spotřebič zlikvidovat.

Úspora energie

- Spotřebič předehřívejte pouze tehdy, pokud je to uvedeno v receptu nebo v tabulkách návodu k použití.
- Používejte tmavé, černě lakované nebo smaltované formy na pečení. Mají mimořádně dobrou tepelnou vodivost.
- Dvířka spotřebiče otevřete během provozu co možná nejméně.
- Více koláčů pečte nejlépe po sobě. Pečicí trouba je ještě teplá. Zkracuje se tak doba pečení druhého koláče. Můžete také vložit do trouby 2 truhlíkové formy vedle sebe.
- Při delší době pečení můžete spotřebič vypnout 10 minut před skončením doby pečení a využít k dopečení zbytkové teplo.

Ekologická likvidace

Obal zlikvidujte v souladu s předpisy na ochranu životního prostředí.



Tento spotřebič je označen v souladu s evropskou směrnicí 2012/19/EU o nakládání s použitými elektrickými a elektronickými zařízeními (waste electrical and electronic equipment - WEEE). Tato směrnice stanoví jednotný evropský (EU) rámec pro zpětný odběr a recyklování použitých zařízení.

Seznámení se spotřebičem

V této kapitole jsou popsány různé ukazatele a ovládací prvky. Dále se seznámíte s různými funkcemi vašeho spotřebiče.

Upozornění: V závislosti na typu spotřebiče jsou možné odchylky v barvách a jednotlivých detailech.



- 1 **Tlačítka**
Tlačítka nalevo a napravo od otočného voliče lze stisknout. Stiskem tlačítka provedte požadovanou činnost.
- 2 **Otočný volič**
Otočným voličem můžete otáčet doprava nebo doleva.
- 3 **Displej**
Na displeji můžete sledovat hodnoty nastavení, možnosti voleb nebo také nápovědné texty.
- 4 **Dotyková pole**
Pod dotykovými poli vlevo <a vpravo > před displejem se nacházejí snímače. Klepnutím na příslušnou šipku zvolte funkci.

Ovládací panel

Na ovládacím panelu můžete pomocí tlačítek a otočného voliče nastavovat různé funkce spotřebiče. Na displeji se zobrazují aktuální nastavení.

Ovládací prvky

Pomocí ovládacích prvků můžete jednoduše a přímo nastavovat spotřebič.

Tlačítka a dotyková pole

Na tomto místě je krátce vysvětlen význam různých tlačítek a dotykových polí.

Tlačítka		Význam
on (zapnuto)/off (vypnuto)		Zapnutí a vypnutí spotřebiče
menu	Menu	Otevřít menu Druhy provozu
	Informace	Zobrazení pokynů
	Časové funkce	Otevření menu Časové funkce
	Dětská pojistka	Aktivace a deaktivace dětské pojistky
Start/stop		Spuštění, pozastavení nebo přerušování provozu
Dotyková polička		
<	Pole vlevo na displeji	Procházení doleva
>	Pole vpravo na displeji	Procházení doprava

Otočný volič

Otočným voličem změníte druhy provozu a hodnoty nastavení, které jsou zobrazeny na displeji.

U většiny seznamů výběru, např. druhů ohřevu, se po posledním bodě znovu zobrazí první. Např. u teploty musíte otočný volič po dosažení minimální nebo maximální teploty otočit zase zpátky.

Displej

Displej je uspořádán tak, aby všechny údaje mohly být pohodlně sledovány.

Hodnota, kterou můžete změnit, je zvýrazněna. Písmo je bílé, pozadí je tmavé.

Stavový řádek

Stavový řádek se nachází nahoře na displeji. Zde se zobrazují čas a nastavené časové funkce.

Kontrola teploty





Sloupce kontroly teploty indikují fáze zahřívání v troubě.

Kontrola zahřívání	Kontrola zahřívání indikuje nárůst teploty v troubě. Když jsou všechny sloupce vyplněné, bylo dosaženo optimálního časového okamžiku pro vložení pokrmu.
Ukazatel zbytkového tepla	Když je spotřebič vypnutý, zobrazí se pod stavovým řádkem čára, která indikuje zbytkové teplo v troubě. Ukazatel zhasne, když teplota klesne cca na 60 °C.

Upozornění: Na základě teplotní setrvačnosti se zobrazená teplota může mírně lišit od skutečné teploty v troubě. Během zahřívání můžete tlačítkem  zjistit aktuální teplotu při zahřívání.

Vaření menu v páře

Váš spotřebič má různé druhy ohřevu. Po zapnutí spotřebiče se nacházíte rovnou ve vaření menu v páře, kde najdete druhy ohřevu.

Druh ohřevu s párou	Teplota	Použití
 Vaření v páře	30–100 °C	Pro zeleninu, ryby, přílohy, pro odšťavňování ovoce a blanšování.
 Regenerace	80–100 °C	Pro pokrmy na talíři a pečivo. Šetrné ohřívání hotových pokrmů. Díky páře se pokrmy nevysušují.
 Kynutí těsta	30–50 °C	Pro kynuté a kváskové těsto. Těsto kyne výrazně rychleji než při pokojové teplotě. Povrch těsta se nevysušuje.
 Rozmrazování	30–60 °C	Pro zeleninu, maso, ryby a ovoce. Díky vlhkosti působí teplo na pokrmy šetrně. Pokrmy se nevysušují a nedeformují se.

Navržené hodnoty

Ke každému druhu ohřevu navrhne spotřebič teplotu nebo stupeň. Můžete je převzít nebo v příslušné oblasti změnit.

Menu Druhy provozu

Menu je rozčleněno na různé druhy provozu. Díky tomu máte rychlý přístup k požadované funkci.

Druh provozu	Použití
Vaření v páře → "Obsluha spotřebiče" na straně 11	Nastavení a spuštění vhodného druhu ohřevu s párou.
Pokrmy → "Programy" na straně 14	Příprava pokrmů s párou.
Odvápnění	Odvápnění systému vedení vody.
Nastavení → "Základní nastavení" na straně 17	Základní nastavení vašeho spotřebiče můžete přizpůsobit svým zvyklostem.

Další informace

Ve většině případů spotřebič poskytuje pokyny a další informace k právě prováděné činnosti. Stiskněte tlačítko . Na několik sekund se zobrazí pokyn.

Některé pokyny se zobrazují automaticky, např. potvrzení, výzva nebo varování.

Funkce pečicího prostoru

Některé funkce usnadňují provoz spotřebiče. Pečicí prostor je např. celý osvětlený a chladicí ventilátor chrání spotřebič před přehřátím.

Otevření dvířek spotřebiče

Pokud během provozu otevřete dvířka spotřebiče, provoz se pozastaví. Po zavření dvířek pokračuje dál.

Osvětlení pečicího prostoru

Po otevření dvířek spotřebiče se zapne osvětlení pečicího prostoru. Pokud zůstanou dvířka otevřená déle než 15 minut, osvětlení se zase vypne.

U většiny druhů provozu se osvětlení pečicího prostoru zapne po spuštění provozu. Po skončení provozu se osvětlení vypne.

Upozornění: V základních nastaveních můžete nastavit, aby se osvětlení při provozu nezapínalo.

Ventilátor

Ventilátor se zapíná a vypíná podle potřeby. Teplý vzduch uniká dvířky.

Pozor!

Nezakrývejte ventilační štěrby. Jinak by se pečicí trouba přehřála.

Aby po skončení provozu pečicí prostor rychleji vychladl, běží ještě určitou dobu chladicí ventilátor.

Upozornění: Dobu doběhu chladicího ventilátoru můžete změnit v základních nastaveních. → "Základní nastavení" na straně 17

Příslušenství

K vašemu spotřebiči patří různé příslušenství. Získáte přehled o dodávaném příslušenství a jeho správném využití.

Dodávané příslušenství

Váš spotřebič je vybaven následujícími příslušenstvími:

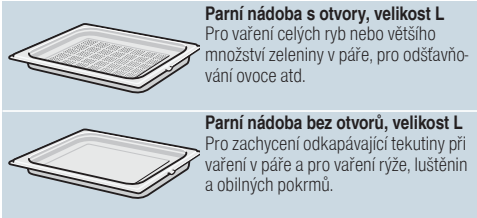



Používejte pouze originální příslušenství. Je speciálně přizpůsobeno vašemu spotřebiči.

Příslušenství lze zakoupit u zákaznického servisu, ve specializované prodejně nebo na internetu.

Zasunutí příslušenství

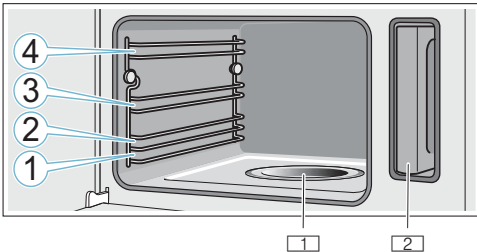
Varný prostor má 4 výšky zasunutí. Výšky zasunutí se počítají zdola nahoru.



-  1 Odpaňovací miska
-  2 Nádržka na vodu v otvoru pro nádržku

Pozor!

- Nepokládejte nic přímo na dno varného prostoru. Ani dno nevykládejte alobarem. Nahromaděné teplo by mohlo poškodit spotřebič. Dno varného prostoru a odpaňovací miska musí vždy zůstat volné. Nádobu postavte vždy do varné nádoby s otvory nebo na rošt.
- Mezi výšky zasunutí nezasouvejte žádné příslušenství, mohlo by se překloupat.

Funkce zaskočení

Příslušenství lze vytáhnout asi do poloviny, pak zaskočí. Tato funkce zabraňuje zvrhnutí příslušenství při vytáhnutí. Aby tato ochrana proti zvrhnutí fungovala, musí být příslušenství zasunuté do trouby správně.

Při zasouvání roštu dbejte na to, aby výstupek **a** směřoval dolů a bezpečnostní oblouk **b** roštu dozadu a nahoru.

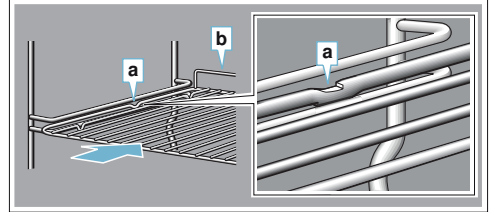

Při zasouvání parních nádob dbejte na to, aby výstupek **c** směřoval dolů.

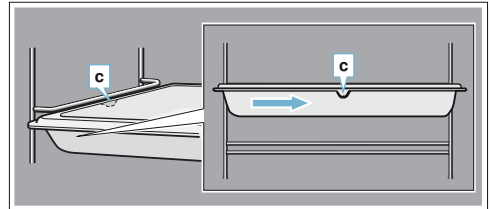

Zvláštní příslušenství

Zvláštní příslušenství můžete zakoupit u zákaznického servisu ve specializovaných prodejních nebo na internetu. Rozsáhlou nabídku k vašemu spotřebiči naleznete v našich prospektech nebo na internetu.

Nabídka a možnost objednání on-line se v jednotlivých zemích liší. Nahlédněte do prodejních podkladů.

Při nákupu uveďte přesné objednací číslo zvláštního příslušenství.

Upozornění: Každé zvláštní příslušenství se nehodí pro každý spotřebič. Při nákupu uveďte prosím vždy přesné číselné označení (E-Nr.) svého spotřebiče.

→ "Zákaznický servis" na straně 25

Zvláštní příslušenství	Objednací číslo
Parní nádoba, s otvory, velikost S	HZ36D613G
Parní nádoba, bez otvorů, velikost S	HZ36D613
Parní nádoba, s otvory, velikost L	HZ36D643G
Parní nádoba, bez otvorů, velikost L	HZ36D643
Rošt pro parní troubu	HZ36DR4
Porcelánová nádoba, bez otvorů, velikost S	HZ36D513P
Porcelánová nádoba, bez otvorů, velikost L	HZ36D533P

Před prvním použitím

Než budete moci využívat váš nový spotřebič, musíte provést potřebná nastavení. Vyčistěte varný prostor a příslušenství.

Před prvním uvedením do provozu

Před prvním uvedením do provozu se informujte u svých vodáren na tvrdost vody v potrubí.

Aby váš spotřebič mohl spolehlivě upozornit na potřebné odvápnění, musíte správně nastavit tvrdost vody.

Pozor!

Nebezpečí poškození spotřebiče při použití nevhodných kapalin.

Nepoužívejte destilovanou vodu, vodu z vodovodu s vysokým obsahem chloridů (> 40 mg/l) a jiné kapaliny.

Používejte výhradně čerstvou studenou vodu z vodovodu, změkčenou vodu nebo minerální vodu bez kyseliny uhličitě.

Upozornění

- Pokud máte silně vápenatou vodu, doporučujeme používat změkčenou vodu.
- Pokud používáte výhradně změkčenou vodu, můžete v tomto případě nastavit tvrdost vody na „změkčená“.
- Pokud používáte minerální vodu, nastavte tvrdost vody na „4 velmi tvrdá“.
- Pokud používáte minerální vodu, pak pouze minerální vodu bez kyseliny uhličitě.

Tvrdost vody	Nastavení
0	0 změkčená
1 (až 1,3 mmol/l)	1 měkká
2 (1,3–2,5 mmol/l)	2 střední
3 (2,5–3,8 mmol/l)	3 tvrdá
4 (více než 3,8 mmol/l)	4 velmi tvrdá

První uvedení do provozu

Upozornění

- Tato nastavení můžete v základních nastaveních kdykoliv změnit. → *“Základní nastavení” na straně 17*
- Po připojení k elektrické síti nebo po výpadku proudu se na displeji zobrazí nastavení pro první uvedení do provozu.

Nastavení jazyka

1. Otočným voličem nastavte požadovaný jazyk.
2. Klepněte na šipku >. Zobrazí se další nastavení.

Nastavení času

1. Otočným voličem nastavte aktuální čas.
2. Klepněte na šipku >.

Nastavení data

1. Otočným voličem nastavte aktuální den, měsíc a rok.
2. Klepněte na políčko >. Zobrazí se další nastavení.

Nastavení tvrdosti vody

1. Otáčejte otočným voličem doprava, dokud se nezobrazí vaše tvrdost vody.
2. Nastavení potvrďte klepnutím na šipku >. Na displeji se zobrazí upozornění, že bylo dokončeno první uvedení do provozu.

Kalibrace spotřebiče a čištění varného prostoru

Než poprvé začnete ve spotřebiči připravovat pokrm, zkalibrujte ho a vyčistěte varný prostor.

Kalibrace spotřebiče a čištění varného prostoru

Teplota varu vody závisí na tlaku vzduchu. Při kalibraci se spotřebič nastaví podle tlaku v místě instalace. To proběhne automaticky během prvního vaření v páře. Vzniká přítom velké množství páry.

Příprava kalibrace

1. Vyjměte z varného prostoru příslušenství.
2. Odstraňte z varného prostoru zbytky obalů, např. polystyrenové kuličky.
3. Před kalibrací otřete hladké plochy ve varném prostoru měkkým vlhkým hadrem.

Kalibrace spotřebiče a čištění varného prostoru

Upozornění

- Kalibraci lze spustit pouze tehdy, když je varný prostor studený (pokojová teplota).
- Během kalibrace neotevírejte dvířka spotřebiče. Kalibrace by se přerušila.

1. Zapněte spotřebič tlačítkem on/off.
2. Naplňte nádržku na vodu. → *“Naplnění nádržky na vodu” na straně 11*
3. Nastavte uvedený druh ohřevu, teplotu a dobu trvání a spusťte provoz.

Nastavení	
Druh ohřevu	Vaření v páře 
Teplota	100 °C
Doba trvání	20 minut

4. Vypněte spotřebič tlačítkem on/off.
5. Počkejte, dokud varný prostor nevychladne.
6. Vyčistěte hladké plochy mycím roztokem a hadrem.
7. Vylijte nádržku na vodu a osušte varný prostor. → *“Po každém provozu” na straně 12*

Upozornění

- Aby se spotřebič po přestěhování přizpůsobil novému místu instalace, resetujte spotřebič na nastavení z výroby. Zopakujte první uvedení do provozu a kalibraci.
- Nastavení kalibrace zůstanou uložena i po výpadku proudu nebo po odpojení ze sítě. Nemusí se provádět nová kalibrace spotřebiče.

Čištění příslušenství

Příslušenství důkladně umyjte v mycím roztoku. Použijte k tomu hadru na mytí nebo měkký kartáč.

Obsluha spotřebiče

S ovládacími prvky a jejich funkcí jste se už seznámili. Nyní Vám vysvětlíme, jak spotřebič nastavit. Dozvíte se, co se stane po zapnutí a vypnutí spotřebiče a jak nastavit druhy provozu.

Varování

Nebezpečí opaření!

Při otevření dvířek spotřebiče může unikat horká pára. Páru nemusí být v závislosti na teplotě vidět. Při otevírání nestůjte příliš blízko u spotřebiče. Opatrně otevřete dvířka spotřebiče. Udržujte děti mimo dosah spotřebiče.

Varování

Nebezpečí opaření!

Voda v odpařovací misce je ještě horká i po vypnutí. Odpařovací miskou nevyprazdňujte hned po vypnutí. Před čištěním nechte spotřebič vychladnout.

Zapnutí a vypnutí spotřebiče

Abyste mohli spotřebič nastavit, musíte ho zapnout.

Výjimka: Dětskou pojistku a budík lze nastavit i při vypnutém spotřebiči. Ukazatele na displeji nebo upozornění, např. ukazatel zbytkového tepla v troubě, zůstanou zobrazené i při vypnutém spotřebiči.

Pokud spotřebič nepoužíváte, vypněte ho. Pokud delší dobu nebylo provedeno žádné nastavení, spotřebič se automaticky vypne.

Zapnutí spotřebiče

Spotřebič se zapíná tlačítkem on/off. On/off nad tlačítkem se rozsvítí modře.

Na displeji se zobrazí logo Siemens a poté druh ohřevu a teplota.

Upozornění: V základních nastaveních můžete určit, který druh provozu se má zobrazovat.

Vypnutí spotřebiče

Spotřebič se vypíná tlačítkem on/off. Světlo nad tlačítkem zhasne.

Nastavená funkce se zruší.

Na displeji se zobrazí čas.

Upozornění: V základních nastaveních můžete nastavit, zda se na vypnutém spotřebiči má zobrazovat čas.

Spouštění a přerušení provozu

Pro spuštění nebo přerušení probíhajícího provozu stisknete tlačítko start/stop. Po přerušení provozu může dále běžet chladič ventilátor.

Pokud chcete zrušit všechna nastavení, stisknete tlačítko on/off (zapnout/vypnout).

Pokud během provozu otevřete dvířka trouby, provoz se přeruší. Pro pokračování provozu zavřete dvířka trouby.

Naplnění nádržky na vodu

Když otevřete dvířka spotřebiče, vpravo vidíte nádržku na vodu. Před spuštěním provozu naplníte do nádržky vodu.

Zkontrolujte, zda jste správně nastavili tvrdost vody.

→ "Základní nastavení" na straně 17

Pozor!

Nebezpečí poškození spotřebiče při použití nevhodných kapalin.

Nepoužívejte destilovanou vodu, vodu z vodovodu s vysokým obsahem chloridů (> 40 mg/l) a jiné kapaliny.

Používejte výhradně čerstvou studenou vodu z vodovodu, změkčenou vodu nebo minerální vodu bez kyseliny uhličitě.

Nádržku na vodu naplníte před každým provozem:

1. Otevřete dvířka spotřebiče.
2. Vyměňte nádržku na vodu z otvoru pro nádržku (obrázek **1**).
3. Naplníte nádržku ke značce „max“ studenou vodou. (obrázek **2**).

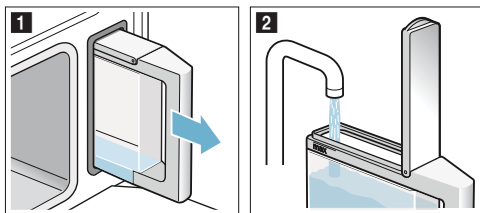

4. Zavřete víčko nádržky tak, aby viditelně zaskočilo.
5. Naplněnou nádržku na vodu nasadíte zpět (obrázek **3**).
6. Zkontrolujte, zda je nádržka na vodu zasunutá do otvoru tak, aby nevyčnívala (obrázek **4**).

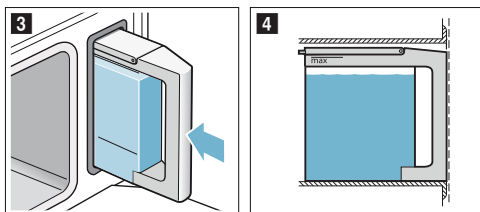

7. Zavřete dvířka spotřebiče. Nádržka na vodu je naplněná. Můžete spustit provoz.

Doplnění vody do nádržky na vodu

Když je nádržka na vodu prázdná, zobrazí se na displeji výzva k naplnění nádržky na vodu. Provoz se přeruší.

1. Opatrně otevřete dvířka spotřebiče.
2. Vyměňte nádržku na vodu a naplníte ji.
3. Nádržku na vodu zasuníte zpět a zavřete dvířka spotřebiče.
4. Spusťte provoz. Provoz bude pokračovat.

Nastavení druhu ohřevu a teploty

Po zapnutí spotřebiče se zobrazí navržený druh ohřevu s teplotou. Toto nastavení můžete hned spustit tlačítkem start/stop.

Pro jiné nastavení změňte hodnoty podle znázornění na obrázcích.

Příklad: 15 minut vaření v páře na 90 °C

1. Otočným voličem změňte druh ohřevu.

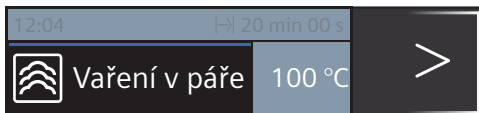

2. Šipkou > přejděte na teplotu.
3. Otočným voličem změňte teplotu.

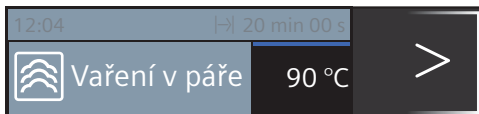

4. Tlačítkem ☹ přejděte na dobu trvání.
5. Otočným voličem změňte dobu trvání.

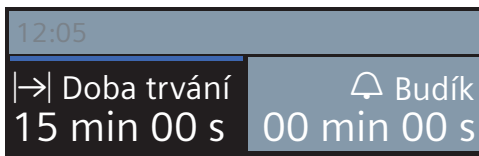

6. Stiskněte tlačítko start/stop.

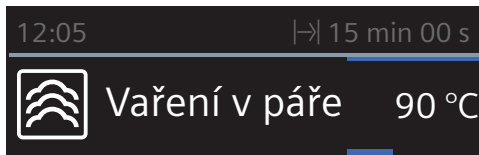

Na displeji se zobrazí nastavený druh ohřevu, teplota a doba trvání.

Po každém provozu

⚠ Varování

Nebezpečí opaření!

Při otevření dvířek spotřebiče může unikat horká pára. Páru nemusí být v závislosti na teplotě vidět. Při otevírání nestůjte příliš blízko u spotřebiče. Opatrně otevřete dvířka spotřebiče. Udržujte děti mimo dosah spotřebiče.

Po každém provozu zůstanou uvnitř trouby vlhko a nečistoty. Proto spotřebič po každém provozu vysušte a vyčistěte. Kromě toho po každém provozu vyprázdněte nádržku na vodu.

Vysušení varného prostoru

⚠ Varování

Nebezpečí opaření!

Voda v odpařovací misce může být horká. Před utíráním ji nechte vychladnout.

1. Dvířka spotřebiče nechte pootevřená, dokud spotřebič nevychladne.
2. Nečistoty z varného prostoru okamžitě odstraňte.
3. Vychladlý varný prostor a odpařovací misku vytřete houbičkou a vysušte měkkým hadrem.
4. Pokud se na čelních stranách nábytku vytvořila kondenzovaná voda, otřete je do sucha.

Vyprázdnění nádržky na vodu

Nádržka na vodu se musí po každém provozu s párou vyprázdnit a vysušit.

Pozor!

Nesuňte nádržku na vodu v horké troubě. Nádržka na vodu by se poškodila.



Pozor!

Nemyjte nádržku na vodu v myčce nádobí. Nádržka na vodu by se poškodila.

1. Otevřete dvířka spotřebiče.
2. Vyměňte nádržku na vodu a vylijte zbývající vodu.
3. Důkladně osušte těsnění na víčku nádržky a otvor pro nádržku ve spotřebiči.
4. Nasadte nádržku na vodu do otvoru pro nádržku.
5. Zavřete dvířka spotřebiče.

Časové funkce

Spotřebič má různé časové funkce.



Časová funkce	Použití
 Budík	Budík funguje jako minutka. Po uplynutí nastavené doby zazní akustický signál.
 Doba trvání	Po uplynutí nastavené doby trvání zazní akustický signál. Spotřebič se automaticky vypne.
 Konec	Nastavte dobu trvání a čas konce. Spotřebič se automaticky vypne, takže se ohřev ukončí v požadovanou dobu.

Upozornění

- Doba trvání do jedné hodiny můžete nastavit po minutách. Dobu trvání přes jednu hodinu můžete nastavit v krocích po 5 minutách.
- Můžete nastavit maximálně 23 hodin a 59 minut.
- Po uplynutí každé časové funkce zazní akustický signál.
- Tlačítkem  můžete kdykoli zjistit informace, které se krátce zobrazí na displeji.

Budík



Budík můžete nastavit kdykoli, i když je spotřebič vypnutý. Funguje paralelně s jinými časovými nastaveními a má vlastní akustický signál. Tak rozpoznáte, jestli uplynula doba budíku, nebo nastavená doba trvání. Můžete nastavit maximálně 24 hodin.

1. Stiskněte tlačítko . Otevře se políčko budíku.
2. Otočným voličem nastavte čas budíku. Po několika sekundách se budík spustí. Vlevo na stavovém řádku se zobrazí se symbol  budíku a odměřovaná doba.



Po uplynutí odměřované doby

zazní akustický signál. Na displeji se zobrazí „doba budíku uplynula“. Tlačítkem  můžete akustický signál předčasně vypnout.

Zrušení nastavené doby budíku

Tlačítkem  otevřete menu a zrušte nastavený čas. Zavřete menu tlačítkem .

Změna nastavené doby budíku

Tlačítkem  otevřete menu Časové funkce a otočným voličem během několika sekund změňte nastavenou dobu budíku. Tlačítkem  spusťte budík.

Doba trvání

Pokud pro pokrm nastavíte dobu trvání (dobu přípravy), ohřev se po uplynutí této doby automaticky ukončí. Pečící trouba přestane hřát.

Předpoklad: Jsou nastavené druh ohřevu a teplota.

1. Stiskněte tlačítko . Otevře se menu časové funkce.

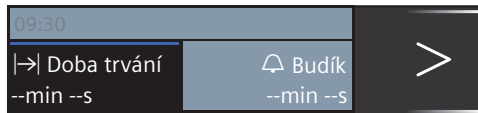

2. Otočným voličem nastavte dobu trvání.

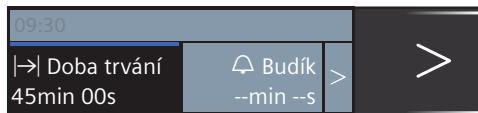



3. Tlačítkem start/stop spusťte spotřebič. Doba trvání  se viditelně odměřuje na stavovém řádku.

Po uplynutí nastavené doby trvání

Zazní akustický signál. Pečící trouba přestane hřát. Akustický signál můžete předčasně vypnout tlačítkem .

Zrušení doby trvání

Tlačítkem  otevřete menu časových funkcí a zrušte nastavenou dobu trvání. Provoz se ukončí. Zavřete menu tlačítkem .

Změna doby trvání

Tlačítkem  otevřete menu Časové funkce. Otočným voličem změňte dobu trvání.

Čas konce

Pokud posunete čas konce, respektujte, že potraviny podléhající rychlé zkáze nesmí zůstat příliš dlouho v troubě.

Předpoklad: Nastavený provoz není spuštěný. Je nastavená doba trvání. Je otevřené menu časové funkce ☹.

Příklad na obrázku: v 9:30 h vložíte pokrm do trouby. Příprava bude trvat 45 minut a pokrm bude hotový v 10:15 h. Vy si ale přejete, aby byl hotový ve 12:45 h.

1. Klepnáním na šipku > další přejděte na „→| konec“.
2. Otočným voličem nastavte čas konce.



3. Potvrďte tlačítkem start/stop.

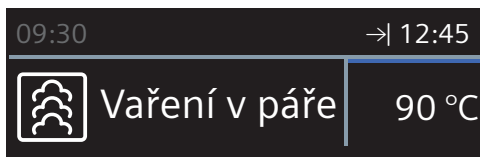

Pečící trouba je ve vyčkávacím režimu. Na stavovém řádku se zobrazí symbol →|a čas, kdy ohřev skončí. Ohřev se spustí ve správný okamžik. Doba trvání se viditelně odměřuje na stavovém řádku.

Po uplynutí nastavené doby trvání

zazní akustický signál. Pečící trouba přestane hřát. Akustický signál můžete předčasně vypnout tlačítkem ☹.

Oprava nebo zrušení času konce

Čas konce nemůžete po spuštění již opravit. Pokud chcete zrušit všechna nastavení, stiskněte tlačítko on/off.

Programy

Pomocí programů můžete jednoduše připravovat pokrmy. Program provede optimální nastavení.

Volba a nastavení pokrmů

1. Stiskněte tlačítko menu.
2. Otočným voličem zvolte „pokrmy“.
3. Klepněte na šipku >.
4. Otočným voličem zvolte požadovaný pokrm.
5. Klepněte na šipku >.

Budete provedeni celým procesem nastavení zvoleného pokrmu. Vždy klepněte na šipku >.

Po provedení všech nastavení spusťte ohřev tlačítkem start/stop.

Upozornění: Spotřebič vás upozorní, pokud je varný prostor pro zvolený pokrm ještě příliš horký.

Program skončil.

Zazní akustický signál. Pečící trouba přestane hřát. Akustický signál můžete předčasně vypnout tlačítkem ☹.

Pokud nejste s výsledkem pečení spokojeni, můžete dobu pečení ještě prodloužit. Klepněte na políčko „dopéct“. Zobrazí se navržená doba trvání, kterou můžete změnit.

Pokud jste s výsledkem pečení spokojeni, klepněte na „konec“. Na displeji se zobrazí „Dobrou chuť“.

Přerušení programu

Stiskněte tlačítko on/off. Všechna nastavení jsou zrušená. Můžete provést nová nastavení.

Posunutí času konce

U některých pokrmů můžete posunout čas konce. Postup pro posunutí času konce je popsán v části Časové funkce. → „Časové funkce“ na straně 13

Pokud jste nastavili čas konce, přejde displej do čekacího režimu. Na stavovém řádku je zobrazen čas, kdy se spustí ohřev. Nelze měnit nastavení. Respektujte, že potraviny podléhající rychlé zkáze nesmí zůstat příliš dlouho v troubě.

Upozornění k programům

Všechny programy jsou přizpůsobené pro vaření na jedné úrovni.

Výsledek vaření se může lišit v závislosti na velikosti a kvalitě pokrmů.

Nádoby

Použijte navržené nádoby. Všechny pokrmy byly vyzkoušené s těmito nádobami. Když použijete jinou nádobu, může se výsledek vaření změnit.

Při vaření v parní nádobě s otvory zasuňte navíc do výšky 1 parní nádobu bez otvorů. Odkapávající tekutina se zachytí.

Množství/hmotnost

Pokrmy dávejte do příslušenství maximálně do výšky 4 cm.

Celková hmotnost musí být v rámci stanoveného hmotnostního rozmezí.

Doba vaření

Po spuštění programu se zobrazí doba vaření. Doba trvání se začne odměřovat až po dosažení teploty, kromě programu pro celou rybu.

Příprava zeleniny P1–P6

Zeleninu okořeňte až po uvaření.

Příprava obilných výrobků / čočky P7–P10

Zvažte pokrm a přidejte vodu ve správném poměru:

Rýže basmati 1 : 1,5

Kuskus 1 : 1

Přírodní rýže 1 : 1,5

Velkozrná čočka 1 : 2

Obilné výrobky po uvaření zamíchejte. Zbývající voda se tak rychle vsákne.

Vaření kuřecích prsou v páře P12

Kuřecí prsa nepokládejte do nádoby na sebe.

Vaření ryby v páře P13–P14

Při přípravě ryb můžete varnou nádobu s otvory vymazat tukem.

Celé ryby nebo rybí filety nepokládejte na sebe. Zadejte hmotnost nejtěžšího kusu ryby a vyberte pokud možno stejně velké kusy.

Příprava jogurtu P15

Na varné desce zahřejte mléko na 90 °C. Poté ho nechte vychladnout na 40 °C. U trvanlivého mléka není ohřátí nutné.

Na každých 100 ml mléka zamíchejte do mléka jednu až dvě čajové lžičky přírodního jogurtu nebo odpovídající množství jogurtového fermentu. Směs naplňte do čistých skleniček a zavřete je.

Když je jogurt hotový, nechte skleničky vychladnout v chladničce.

Příprava mléčné rýže P16

Rýži zvažte a přidejte 2,5násobné množství mléka. Rýži a mléko naplňte do příslušenství max. do výšky 2,5 cm. Po uvaření zamíchejte. Zbývající mléko se rychle vsákne.

Příprava kompotu P17

Program je vhodný pouze pro peckovité a jádrové ovoce. Ovoce zvažte, přidejte cca 1/3 množství vody a podle chuti cukr a koření.

Sterilizace kojeneckých lahví P18

Lahvičky vždy ihned po vypití vyčistěte štětkou na lahve. Poté je umyjte v myčce.

Lahvičky postavte do parní nádoby s otvory tak, aby se navzájem nedotýkaly.

Lahvičky po sterilizaci utřete čistou utěrkou. Proces odpovídá běžnému vyvaření.

Vaření vajec P19–P20

Vejce před vařením propíchněte. Vejce nepokládejte na sebe.

Přehled programů

Řiďte se pokyny k jednotlivým programům.

Program	Poznámky	Příslušenství	Výška	
P1*	Růžičky květáku, vaření v páře	stejně velké růžičky	parní nádoba s otvory + parní nádoba bez otvorů	3 1
P2*	Růžičky brokolice, vaření v páře	stejně velké růžičky	parní nádoba s otvory + parní nádoba bez otvorů	3 1
P3*	Zelené fazole, vaření v páře	-	parní nádoba s otvory + parní nádoba bez otvorů	3 1
P4*	Mrkev na kolečka, vaření v páře	kolečka silná cca 3 mm	parní nádoba s otvory + parní nádoba bez otvorů	3 1
P5	Zmrazená zeleninová směs, vaření v páře	-	parní nádoba s otvory + parní nádoba bez otvorů	3 1
P6*	Brambory vařené ve slupce	středně velké, Ø 4–5 cm	parní nádoba s otvory + parní nádoba bez otvorů	3 1
P7	Rýže basmati	max. 0,75 kg	parní nádoba bez otvorů	2
P8	Přírodní rýže	max. 0,75 kg	parní nádoba bez otvorů	2
P9	Kuskus	max. 0,75 kg	parní nádoba bez otvorů	2
P10	Velkozrná čočka	max. 0,55 kg	parní nádoba bez otvorů	2
P11*	Ohřívání uvařených příloh		parní nádoba bez otvorů	2
P12	Čerstvá kuřecí prsa, vaření v páře	celková hmotnost 0,2–1,5 kg	parní nádoba s otvory + parní nádoba bez otvorů	3 1
P13	Čerstvé rybí filé, vaření v páře	max. 2,5 cm silné	parní nádoba s otvory + parní nádoba bez otvorů	3 1
P14	Čerstvá ryba v celku, vaření v páře	0,3–2 kg	parní nádoba s otvory + parní nádoba bez otvorů	3 1
P15	Jogurt ve skleničce	-	skleničky + parní nádoba bez otvorů	2
P16	Mléčná rýže	-	parní nádoba bez otvorů	2
P17*	Kompot	-	parní nádoba bez otvorů	2
P18*	Sterilizace kojeneckých lahví		parní nádoba bez otvorů	2
P19*	Vejce vařená naměkko	vejce velikosti M, max. 1 kg	parní nádoba s otvory + parní nádoba bez otvorů	3 1
P20*	Vejce vařená natvrdo	vejce velikosti M, max. 1,8 kg	parní nádoba s otvory + parní nádoba bez otvorů	3 1



* Pro tento program můžete nastavit čas konce.

Dětská pojistka

Aby děti nemohly spotřebič omylem zapnout nebo změnit nastavení, je vybavený dětskou pojistkou.

Aktivace a deaktivace

Dětskou pojistku můžete aktivovat a deaktivovat při zapnutém i vypnutém spotřebiči.

Držte cca 4 sekundy stisknuté tlačítko . Na displeji se zobrazí upozornění pro potvrzení a na stavovém řádku se zobrazí symbol .

Upozornění: I při aktivní dětské pojistce můžete pečicí troubu vypnout tlačítkem on/off.

Základní nastavení

K dispozici jsou různá nastavení, abyste mohli optimálně a jednoduše obsluhovat spotřebič. V případě potřeby můžete tato nastavení změnit.

Změna nastavení

1. Stiskněte tlačítko on/off.
2. Stiskněte tlačítko menu.
3. Otevře se menu Druhy provozu.
4. Pomocí otočného voliče zvolte „Nastavení“.
5. Klepněte na šipku >.
6. Otočným voličem změňte hodnoty.
7. Šipkou > vždy přejděte na další nastavení a v případě potřeby ho změňte.
8. Pro uložení stiskněte tlačítko menu. Na displeji se zobrazí odmítnout nebo uložit.

Seznam nastavení

V seznamu najdete veškerá základní nastavení a možnosti změny. Na displeji se zobrazují nastavení v závislosti na vybavení vašeho spotřebiče.

Můžete změnit následující nastavení:

Nastavení	Volba
Jazyk	K dispozici další jazyky
Čas	Nastavení aktuálního času
Datum	Nastavení aktuálního data
Tvrdość vody	0 (změkčená) 1 (měkká) 2 (střední) 3 (tvrdá) 4 (velmi tvrdá)
Akustický signál	Krátký (30 s) Střední (1 min) Dlouhý (5 min)
Zvuk tlačítek	Vypnutý (zvuk tlačítka při zapnutí a vypnutí pomocí on/off zůstává) Zapnutý
Jas displeje	Nastavitelný v 5 stupních
Zobrazení hodin	Digitální Vyp.
Osvětlení	Při provozu zapnuté Při provozu vypnuté
Provoz po zapnutí	Vaření v páře Hlavní menu Pokrmy
Ztlumení v noci	Vypnuté Zapnuté (displej se ztlumí mezi 22:00 a 5:59 h)
Logo značky	Zobrazit Nezobrazit
Doba doběhu ventilátoru	Doporučená Minimální
Nastavení z výroby	Resetovat Neresetovat

Upozornění: Změny nastavení jazyka, tónu tlačítka a jasu displeje ihned vstoupí v platnost. Všechna ostatní nastavení až po uložení.

Změna času

Čas se mění v základních nastaveních.

Příklad: Změna času z letního na zimní.

1. Stiskněte tlačítko on/off.
2. Stiskněte tlačítko menu.
3. Pomocí otočného voliče zvolte „Nastavení“.
4. Šípkou > klepněte na „Čas“.
5. Otočným voličem změňte čas.
6. Stiskněte tlačítko menu.
Na displeji se zobrazí uložit nebo odmítnout.

Výpadek elektrického proudu

Po dlouhém výpadku proudu se na displeji zobrazí nastavení pro první uvedení do provozu.

Znovu nastavte jazyk, čas a datum.

Čištění

V případě pečlivé údržby a čištění zůstane spotřebič dlouho pěkný a funkční. Vysvětlíme Vám, jak správně udržovat a čistit spotřebič.

Varování

Nebezpečí zkratu!

K čištění spotřebiče nepoužívejte vysokotlaký čistič ani parní čistič.

Pozor!

Poškození povrchu

Nepoužívejte

- agresivní nebo abrazivní čisticí prostředky,
 - čisticí prostředky na pečící trouby,
 - leptavé čisticí prostředky, prostředky s obsahem chloru ani agresivní čisticí prostředky,
 - čisticí prostředky s vysokým obsahem alkoholu.
- Jestliže se takový prostředek dostane na čelní stěnu spotřebiče, okamžitě ho omyjte vodou.

Pozor!

Poškození povrchu

Jestliže se odstraňovač vodního kamene dostane na přední stranu nebo na jiný choulostivý povrch, ihned ho omyjte vodou.

Hned po vychladnutí spotřebiče odstraňte z varného prostoru nečistoty.

Soli jsou agresivní a mohou způsobit korozi. Zbytky ostrých omáček (kečup, hořčice) nebo slaných pokrmů odstraňte z varného prostoru hned po vychladnutí.

Nepoužívejte tvrdé prostředky na drhnutí nebo houbičky.

Čisticí prostředky

Vnější plochy spotřebiče (s hliníkovým čelem)	Mycí roztok – osušte měkkým hadrem. Jemný čisticí prostředek na okna – měkkým hadrem na čištění oken nebo hadrem s mikrovlákna nepouštějícím vlákna otřete hliníkové čelo vodorovnými pohyby a bez tlaku.
Vnější plochy spotřebiče (s čelem z ušlechtilé oceli)	Mycí roztok – osušte měkkým hadrem. Vždy ihned odstraňte vápenaté, tukové, škrobové skvrny a skvrny od bílku. U zákaznického servisu nebo ve specializované prodejně lze obdržet speciální čisticí prostředky na ušlechtilou ocel.
Vnitřek trouby s odpařovací miskou	Horký mycí roztok nebo voda s octem – použijte přiloženou houbičku nebo měkký kartáček. Pozor! Nebezpečí koroze ve varném prostoru. Nepoužívejte ocelové ani drsné houbičky.
Nádržka na vodu	Mycí roztok – nemyjte v myčce nádobí.
Otvor pro nádržku	Po každém použití vytřete dosucha.
Těsnění ve víčku nádržky na vodu	Po každém provozu důkladně osušte.
Rámy	Viz kapitola: Čištění rámu.
Skleněné tabule	Viz kapitola: Čištění skleněných tabulí. Pozor! Nebezpečí poškození povrchu: Po vyčištění čisticím prostředkem na sklo otřete skleněné tabule dosucha. Jinak mohou vzniknout skvrny, které již nebude možné odstranit.
Těsnění dvířek	Horký mycí roztok.
Příslušenství	Namočte do horkého mycího roztoku. Vyčistěte kartáčkem či mycí houbičkou nebo umyjte v myčce nádobí. Změny barvy způsobené potravinami s obsahem škrobu (např. rýže) vyčistěte vodou s octem.

Čistící houbička

Příložená čistící houbička je velmi savá. Čistící houbičku používejte pouze k čištění varného prostoru a k odstraňování zbytku vody z odpařovací misky.

Před prvním použitím čistící houbičku důkladně propláchněte. Čistící houbičku můžete prát v pračce (vývářka).

Hadřík z mikrovlákna

Hadřík z mikrovlákna se strukturou je mimořádně vhodný pro čištění choulolistivých povrchů, jako je sklo, sklokeramika, ušlechtilá ocel nebo hliník (obj. č. 460 770, lze zakoupit také on-line v internetovém obchodu). Odstraňuje v jednom kroku tekuté a mastné nečistoty.

Odvápnění

Abyste váš spotřebič zůstal funkční, musíte ho pravidelně odvápnovat.

Odvápnění se skládá z několika kroků. Všechny kroky musí kompletně proběhnout. Teprve poté bude spotřebič znovu připravený k provozu.

Upozornění: Pokud během odvápnění klepnete na tlačítko on/off, proces se přeruší a spotřebič se vypne. Po opětovném zapnutí se spotřebič musí nejprve dvakrát propláchnout, aby se z něj odstranily zbytky odvápnovacího roztoku. Ostatní druhy použití spotřebiče zůstanou až do konce druhého proplachování zablokované.

- Odvápnění (cca 30 minut), poté vyprázdněte odpařovací misku a znovu naplňte nádržku na vodu.
- První proplachování (20 sekund), poté vyprázdněte odpařovací misku.
- Druhé proplachování (20 sekund), poté odstraňte zbývající vodu.

To, jak často se musí spotřebič odvápnovat, závisí na tvrdosti používané vody. Pokud již lze spotřebič spustit s párou jen 5krát nebo méně, upozorní spotřebič hlášením na displeji na nutnost odvápnění. Po zapnutí se zobrazí počet zbývajících provozů. Tak máte čas připravit včas odvápnění.

Spuštění

Pozor!

Nebezpečí poškození spotřebiče: K odvápnění používejte výhradně námi doporučený tekutý odvápnovací prostředek. Jiné odvápnovací prostředky mohou spotřebič poškodit.

Obj. č. odvápnovacího prostředku 311 680

Pozor!

Odvápnovací roztok: Odvápnovací roztok se nesmí dostat na ovládací panel nebo jiné choulolistivé povrchy. Povrchy by se poškodily. Pokud by se to přesto stalo, roztok ihned odstraňte vodou.

1. Z 300 ml vody a 60 ml tekutého odvápnovacího prostředku smíchejte odvápnovací roztok.
2. Vyjměte nádržku na vodu a naplňte ji odvápnovacím roztokem.
3. Nádržku na vodu s odvápnovacím roztokem úplně zasuňte.
4. Zavřete dvířka spotřebiče.
5. Stiskněte tlačítko on/off.
6. Stiskněte tlačítko menu.
7. Otáčejte otočným voličem, dokud se nezobrazí „odvápnění“.
8. Tlačítkem start/stop spusťte odvápnění. Na stavovém řádku se viditelně odměřuje zbývající doba. Jakmile zbývající doba uplyne, zazní akustický signál.

První proplachování

1. Příloženou houbičkou odstraňte z odpařovací misky odvápnovací roztok.
2. Vyjměte nádržku na vodu, důkladně ji vypláchněte, naplňte vodou a znovu ji zasuňte.
3. Zavřete dvířka spotřebiče.
4. Stiskněte tlačítko start/stop. Spotřebič se propláchne. Přibližně za 20 sekund první proplachování skončí.
5. Otevřete dvířka spotřebiče.
6. Houbičkou důkladně propláchněte vodu.
7. Zbývající vodu v odpařovací misce odstraňte houbičkou.
8. Pokračujte druhým proplachováním.

Druhé proplachování

1. Vyjměte nádržku na vodu, důkladně ji vypláchněte, naplňte vodou a znovu ji zasuňte.
2. Zavřete dvířka spotřebiče.
3. Stiskněte tlačítko start/stop. Spotřebič se propláchne. Přibližně za 20 sekund druhé proplachování skončí.
4. Zbývající vodu v odpařovací misce odstraňte houbičkou.
5. Varný prostor vytřete houbičkou a poté osušte měkkým hadrem.
6. Vypněte spotřebič. Odvápnění je dokončené a spotřebič je opět připravený k provozu.

Odvápnění samotné odpařovací misky

Pokud nechcete provést odvápnění celého spotřebiče, ale jen odpařovací misky ve varném prostoru, můžete použít také „odvápnění“.

Jediný rozdíl:

1. Ze 100 ml vody a 20 ml tekutého odvápnovacího prostředku smíchejte odvápnovací roztok.
2. Celou odpařovací misku naplňte odvápnovacím roztokem.
3. Nádržku na vodu naplňte jen vodou.
4. Uvedeným způsobem spusťte „odvápnění“.

Odpařovací misku můžete odvápnit také ručně.

Vysazení a zavěšení dvířek spotřebiče

Dvířka spotřebiče pečicí trouby lze za účelem čištění a demontáže skleněných tabulí vysadit.

Závěsy dvířek spotřebiče mají zajišťovací páčky. Když jsou zajišťovací páčky zaklopené (obrázek **1**), jsou dvířka spotřebiče zajištěná. Nelze je vysadit. Když jsou zajišťovací páčky pro vysazení dvířek spotřebiče vyklopené (obrázek **2**), jsou závěsy zajištěné. Nemohou zaklapnout.

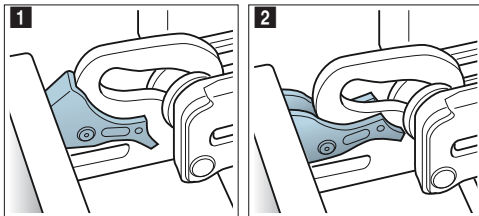

⚠ Varování

Nebezpečí poranění!

- Pokud nejsou závěsy zajištěné, mohou velkou silou zaklapnout. Dbejte na to, aby byly zajišťovací páčky vždy zaklopené, resp. při vysazování dvířek spotřebiče zcela vyklopené.
- Závěsy dvířek spotřebiče se během otevírání a zavírání dvířek pohybují a mohou vás sevřít. Nesahejte do prostoru závěsů.

Vysazení dvířek spotřebiče

1. Zcela otevřete dvířka spotřebiče.
2. Odklopte obě zajišťovací páčky vlevo a vpravo (obrázek **1**).
3. Úplně zavřete dvířka spotřebiče **a**. Oběma rukama je uchopte vlevo a vpravo **ba** vytáhněte nahoru (obrázek **2**).

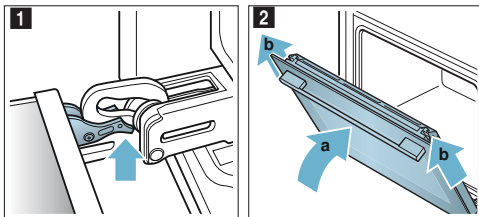

Zavěšení dvířek spotřebiče

Dvířka spotřebiče zavěste zpět opačným postupem.

1. Při zavěšování dvířek spotřebiče dbejte na to, abyste oba závěsy zasunuli do otvorů rovně (obrázek **1**). Přiložte oba závěsy dole k větší tabuli a použijte ji jako vodící plochu. Dejte pozor, abyste závěsy zasunuli do správného otvoru. Musí být možné je zasunout zlehka a bez odporu. Pokud ucítíte odpor, zkontrolujte, zda jsou závěsy zasunuté do správného otvoru.

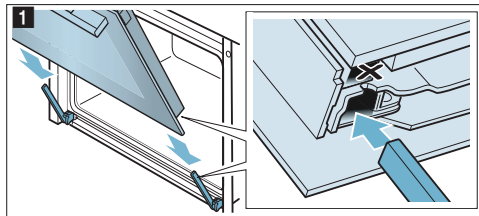

2. Zcela otevřete dvířka spotřebiče. Znovu zaklopte obě zajišťovací páčky (obrázek **2**).

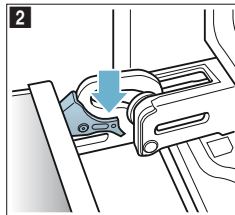

3. Zavřete dvířka.

Demontáž a montáž skleněných tabulí

Kvůli lepšímu čištění můžete skleněné tabule ve dvířkách pečicí trouby demontovat.

Demontáž ze spotřebiče

1. Pootevíte dvířka spotřebiče.
2. Zatláče na kryt na levé a pravé straně (obrázek 1).
3. Sejměte kryt (obrázek 2).

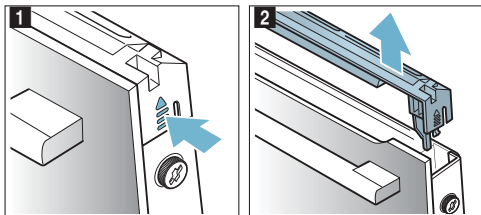

4. Povolte a vyjměte šrouby vlevo a vpravo na dvířkách spotřebiče (obrázek 3).
5. Než dvířka zase zavřete, vložte mezi ně několikrát přeloženou utěrku (obrázek 4). Vytáhněte nahoru přední tabuli a madlem dolů ji položte na rovnou plochu.

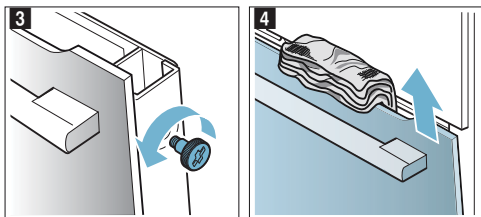

Vyčistěte skla čisticím prostředkem na sklo a měkkým hadrem.

⚠ Varování

Nebezpečí úrazu!

- Poškrábané sklo dvířek spotřebiče může prasknout. Nepoužívejte škrabku na sklo ani ostré nebo abrazivní čisticí prostředky.
- Závěsy dvířek spotřebiče se během otevírání a zavírání dvířek pohybují a mohou vás sevřít. Nesahejte do prostoru závěsů.

Montáž na spotřebič

1. Přední tabuli nasadte dole do držáků (obrázek 1).
2. Zavřete přední tabuli natolik, aby byly oba horní háky proti otvoru (obrázek 2).

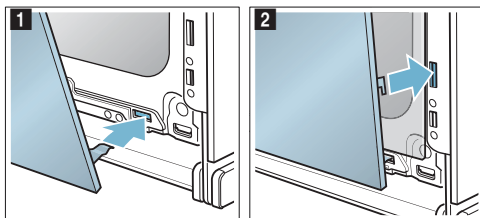

3. Přitlačte přední tabuli dole tak, aby slyšitelně zaskočila (obrázek 3).
4. Dvířka spotřebiče znovu pootevřete a odstraňte utěrku.
5. Znovu našroubujte oba šrouby vlevo a vpravo.
6. Nasadte kryt a přitlačte ho, až slyšitelně zaskočí (obrázek 4).

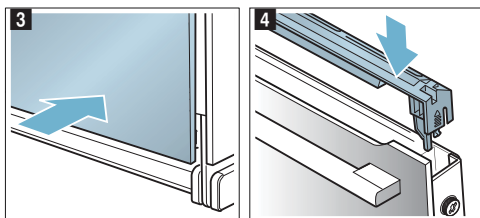

7. Zavřete dvířka spotřebiče.

Pozor!

Pečicí prostor používejte znovu teprve tehdy, když jsou tabule řádně namontované.

Čištění rámu

Rámy můžete při čištění vyjmout.

⚠ Varování

Nebezpečí popálení horkými částmi ve varném prostoru.!

Počkejte, dokud varný prostor nevychladne.

Vyjmutí rámu

Upozornění: Rám vepředu maximálně odklopte až k odporu, protože jinak byste mohli zdeformovat postranní stěnu spotřebiče.

1. Rám vepředu opatrně zatlačte nahoru, až se uvolní, a na stranách ho uvolněte ze zavěšení (obrázek **1**).
2. Vytáhněte rám ze zavěšení a vyndejte ho (obrázek **2**).

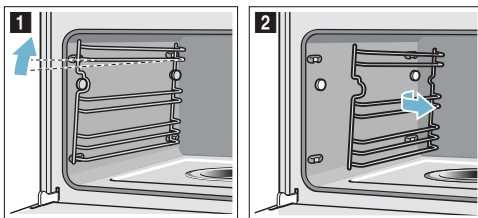

3. Rámy vyčistěte mycím prostředkem a houbičkou/kartáčkem nebo rámy umyjte v myčce nádobí.

Zavěšení rámu

1. Rám umístěte vyklenutím nahoru.
2. Zavěste rám vzadu a posuňte dozadu, až zaskočí (obrázek **3**).
3. Zavěste rám vpředu do zavěšení a zatlačte ho dolů, aby zaskočil a byl znovu vodorovně usazený ve spotřebiči (obrázek **4**).

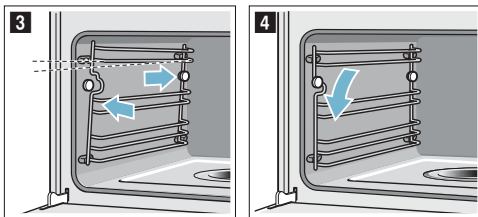

Každý rám pasuje vždy jen na jednu stranu.

Porucha, co je nutno udělat?

Jestliže se vyskytne porucha, často se jedná jen o maličkost. Než kontaktujete servis, pokuste se sami odstranit závadu pomocí této tabulky.

Tip: Pokud se vám nějaký pokrm nepodaří optimálně, podívejte se do kapitoly „Otestovali jsme pro vás v našem kuchyňském studiu“. Zde najdete mnoho tipů a pokynů k vaření.

Tabulka závad

U chybových hlášení s E, např. E0111, spotřebič vypněte a zapněte. Pokud se hlášení zobrazí znovu, zavolejte servis.

Závada	Možná příčina	Pokyny/odstranění
Spotřebič nefunguje.	Vadná pojistka. Výpadek elektrického proudu	V pojistkové skřínce zkontrolujte, je-li pojistka pro spotřebič v pořádku. Zkontrolujte, zda fungují ostatní kuchyňské spotřebiče.
Zapnutý spotřebič nelze ovládat, na displeji je zobrazený symbol  .	Je aktivovaná dětská pojistka.	Držte stisknuté tlačítko  , dokud symbol  nezhasne.
Trouba nehrřeje a na displeji je zobrazeno „zapnutý předváhvací režim“.	Spotřebič se nachází v předváhvacím režimu.	Vypněte pojistku v pojistkové skřínce a po cca 10 sekundách ji znovu zapněte. Zapněte spotřebič a v nastavení zvolte „předváhvací režim vypnutý“.
Spotřebič nelze spustit.	Dvířka spotřebiče nejsou úplně zavřena. Spotřebič není vypnutý.	Zavřete dvířka spotřebiče. Spotřebič vypněte a znovu zapněte.
Po zapnutí druhu provozu se na displeji zobrazí hlášení, že je teplota příliš vysoká.	Spotřebič není dostatečně vychladlý.	Nechte spotřebič vychladnout a spusťte druh provozu znovu.
Spotřebič vás vyzve, abyste provedli odvápnění, aniž by se předtím zobrazilo počítadlo.	Je nastavená příliš malá tvrdost vody.	Provedte odvápnění. Zkontrolujte a příp. přizpůsobte nastavenou tvrdost vody.
Tlačítka blikají.	Normální jev v důsledku kondenzované vody za ovládacím panelem.	Jakmile se kondenzovaná voda odpaří, tlačítka přestanou blikat.
Při vaření se odpařila veškerá voda z odpařovací misky, ačkoli je nádržka na vodu plná.	Nádržka na vodu není správně zasunutá. Přívod k nádržce na vodu je ucpaný.	Zcela zasuňte nádržku na vodu, až viditelně zaskočí. Odvápněte spotřebič. Zkontrolujte a příp. změňte nastavenou tvrdost vody.
Nádržka na vodu se bez zjevného důvodu vyprázdnila. Odpařovací miska přeteče.	Nádržka na vodu není správně zavřena. Těsnění ve víčku nádržky je znečištěné. Těsnění ve víčku nádržky je poškozené.	Zavřete víčko tak, aby viditelně zaskočilo. Vyčistěte těsnění. Obstarejte si u zákaznického servisu novou nádržku na vodu.
Na displeji se zobrazí výzva k naplnění nádržky na vodu, ačkoli je nádržka plná.	Nádržka na vodu není správně zasunutá. Nefunguje rozpoznávací systém.	Zcela zasuňte nádržku na vodu, až viditelně zaskočí. Zavolejte servis.
Na displeji se zobrazí výzva k naplnění nádržky na vodu, ačkoli nádržka na vodu ještě není prázdná, resp. nádržka na vodu je prázdná, ale nezobrazí se příslušné hlášení na displeji.	Nádržka na vodu je znečištěná. Pohyblivá čidla hladiny vody uvázla.	Nádržku zatřeste a vyčistěte ji. Pokud se zaseknuté díly neuvolní, obstarejte si u zákaznického servisu novou nádržku na vodu.
Při vaření v páře vzniká extrémní množství páry.	Spotřebič se automaticky kalibruje.	Normální proces.
Při vaření v páře vzniká opakovaně extrémní množství páry.	Spotřebič se nemůže kvůli příliš krátkým dobám vaření automaticky zkalibrovat.	Resetujte spotřebič na nastavení z výroby a zopakujte kalibraci.
Při vaření uniká z větracích šterbin pára.	Normální proces.	Nelze.

Varování

Nebezpečí úrazu elektrickým proudem!

Neodborné opravy jsou nebezpečné. Opravy spotřebiče a výměnu poškozených přívodních vedení smí provádět výhradně technik zákaznického servisu vyškolený naší společností. Pokud je spotřebič vadný, vytáhněte síťovou zástrčku ze zásuvky nebo vypněte pojistku v pojistkové skřínce. Zavolejte servis.

Výměna žárovky ve varném prostoru

Tepelně odolné halogenové žárovky 230 V/25 W s těsněním obdržíte u zákaznického servisu. Uveďte, prosím, čísla „E“ a „FD“ vašeho spotřebiče.

⚠ Varování

Nebezpečí úrazu elektrickým proudem!

Při výměně žárovky ve varném prostoru jsou kontakty objímky žárovky pod proudem. Před výměnou vytáhněte síťovou zástrčku ze zásuvky nebo vypněte pojistku v pojistkové skříňce.

⚠ Varování

Nebezpečí popálení!

Přístroj se silně zahřívá. Nikdy se nedotýkejte horkých ploch nebo topných článků ve vnitřním prostoru. Nechte přístroj pokaždé vychladnout. Zabraňte dětem v přístupu k přístroji.

1. Vypněte pojistku v pojistkové skříňce nebo vytáhněte síťovou zástrčku ze zásuvky.
2. Vyšroubujte kryt doleva.
3. Vytáhněte žárovku.

Nasadte novou žárovku, dbejte přitom na polohu kolíků. Žárovku pevně zatlačte.

Pozor!

Spotřebič používejte pouze se skleněným krytem a těsněním.

4. Ve správném pořadí nasadte na skleněný kryt nová těsnění a kroužek.

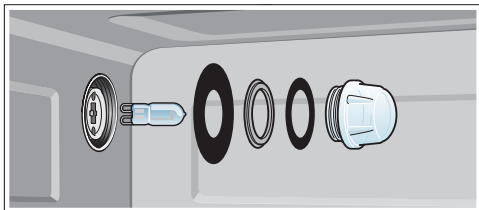

5. Skleněný kryt s těsněním našroubujte zpět.
6. Spotřebič zapojte do elektrické sítě a znovu proveďte první uvedení do provozu.

Výměna skleněného krytu nebo těsnění

Když jsou skleněný kryt halogenové žárovky nebo těsnění poškozené, musí se vyměnit. Nový skleněný kryt obdržíte u zákaznického servisu. Uveďte číslo „E“ a číslo „FD“ spotřebiče.

Výměna těsnění dvířek

Pokud je těsnění dvířek na čelní straně parní trouby vadné, je nutné ho vyměnit. Náhradní těsnění pro svůj spotřebič obdržíte v servisu. Uveďte, prosím, čísla „E“ a „FD“ svého spotřebiče.

1. Otevřete dvířka spotřebiče.
2. Sejměte staré těsnění dvířek.
3. Na jednom místě zasuňte nové těsnění a natáhněte ho po celém obvodu. Místo spojení musí být na straně.
4. Zejména v rozích ještě jednou zkontrolujte usazení těsnění.

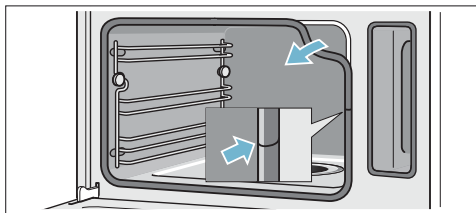

Zákaznický servis

Potřebuje-li váš spotřebič opravu, obraťte se na náš servis. Vždy najdeme vhodné řešení, aby nedocházelo ke zbytečným výjezdům servisního personálu.

Číslo výrobku a výrobní číslo

Při telefonátu uveďte úplné číselné označení výrobku (E-Nr.) a výrobní číslo (FD-Nr.), abychom vám mohli poskytnout kvalifikovanou pomoc. Výrobní štítek s příslušnými čísly najdete po otevření dvířek spotřebiče.



The diagram shows a rectangular label with a grid of small squares. A central horizontal bar contains three fields: 'E-Nr.' (with a small icon), 'FD-Nr.', and 'Z-Nr.'. Below the bar, the word 'Type:' is followed by another grid of small squares.

Abyste je v případě potřeby nemuseli dlouho hledat, můžete si údaje svého spotřebiče a telefonní číslo servisu poznamenat zde.

Č. výrobku (E-Nr.) Výr. č. (FD-Nr.)

Zákaznický servis 

Mějte na paměti, že návštěva servisního personálu není v případě chybné obsluhy bezplatná ani během záruční doby.

Kontaktní údaje všech zemí najdete v příloženém seznamu zákaznických servisů.

Objednávka opravy a poradenství při poruchách
CZ 251.095.546

Důvěřujte kompetentnosti výrobce. Tím si zajistíte, že oprava bude provedena vyškolenými servisními techniky, kteří mají k dispozici originální náhradní díly pro váš spotřebič.

Tabulky a tipy

Vaření v páře je mimořádně šetrný způsob přípravy pokrmů. Pára obklopuje pokrm, a brání tak ztrátě živin z potravin. Vaření probíhá bez přetlaku. Díky tomu zůstane zachována forma a typická chuť potravin.

V tabulkách najdete výběr pokrmů, které lze dobře připravit v parní troubě. Můžete si přečíst, který druh ohřevu, které příslušenství a jakou teplotu a dobu vaření byste měli nejlépe zvolit. Pokud není uvedeno jinak, údaje platí pro vložení do chladného spotřebiče.

Příslušenství

Použijte příslušenství, které je součástí dodávky.

Při vaření v páře v parní nádobě s otvory pod ní navíc vždy zasuňte parní nádobu bez otvorů. Odkapávající tekutina se zachytí.

Nádoba

Pokud použijete nádobu, postavte ji vždy doprostřed parní nádoby s otvory.

Nádoby musí být odolné vůči vysokým teplotám a páře. V případě silnostěnných nádob se doba vaření prodlužuje.

Potraviny, které se normálně připravují ve vodní lázni, zakryjte fólií (např. při rozpouštění čokolády).

Doba vaření a množství

Doba vaření při vaření v páře závisí na velikosti potravin, nikoli na celkovém množství. Ve spotřebiči lze vařit v páře maximálně 2 kg pokrmu.

Řiďte se velikostmi potravin, které jsou uvedené v tabulkách. U menších kusů se doba vaření zkrátí, u větších se prodlouží. Na dobu vaření má rovněž vliv kvalita a stupeň zralosti. Uvedené hodnoty jsou proto pouze orientační.

Rovnoměrné rozprostření potravin

Potraviny v nádobě vždy stejnoměrně rozprostřete. Nebudou-li vrstvy stejně silné, neuvaří se stejnoměrně.

Potraviny choulostivé na stlačení

Potraviny, které jsou choulostivé na stlačení, nevstvěte v parní nádobě příliš vysoko. Raději použijte dvě parní nádoby.

Příprava menu

V páře lze současně vařit kompletní menu, aniž by došlo ke smíchání chutí. Pokrm, který se vaří nejdéle, vložte do spotřebiče jako první a ostatní pokrmy ve vhodný okamžik přidejte. Všechny pokrmy tak budou hotové najednou.

Při přípravě menu se celková doba vaření prodlužuje, protože při každém otevření dvířek spotřebiče unikne trochu páry a spotřebič se musí znovu rozehrát.

Zelenina

Zeleninu dejte do parní nádoby s otvory a zasuňte do výšky 3. Parní nádobu bez otvorů zasuňte pod ní do výšky 1. Odkapávající tekutina se zachytí.

Potraviný	Velikost	Příslušenství	Druh ohřevu	Teplota ve °C	Doba vaření v min
Artyčoky	celé	s otvory + bez otvorů	vaření v páře	100	30–35
Květák	celý	s otvory + bez otvorů	vaření v páře	100	30–40
Květák	růžičky	s otvory + bez otvorů	vaření v páře	100	10–15
Brokolice	růžičky	s otvory + bez otvorů	vaření v páře	100	8–10
Hrách	–	s otvory + bez otvorů	vaření v páře	100	5–10
Fenykl	plátky	s otvory + bez otvorů	vaření v páře	100	10–14
Zeleninový pudink	-	forma s vodní lázní 1,5 l + rošt ve výšce 2	vaření v páře	100	50–70
Zelené fazole	-	s otvory + bez otvorů	vaření v páře	100	20–25
Mrkev	kolečka	s otvory + bez otvorů	vaření v páře	100	10–20
Kedlubny	plátky	s otvory + bez otvorů	vaření v páře	100	15–20
Pórek	kolečka	s otvory + bez otvorů	vaření v páře	100	4–6
Kukuřice	celá	s otvory + bez otvorů	vaření v páře	100	25–35
Mangold*	plátky	s otvory + bez otvorů	vaření v páře	100	8–10
chřest, zelený*	celý	s otvory + bez otvorů	vaření v páře	100	7–12
Chřest, bílý*	celý	s otvory + bez otvorů	vaření v páře	100	10–15
Špenát*	-	s otvory + bez otvorů	vaření v páře	100	2–3
Romanesco	růžičky	s otvory + bez otvorů	vaření v páře	100	8–10
Růžičková kapusta	růžičky	s otvory + bez otvorů	vaření v páře	100	20–30
Červená řepa	celá	s otvory + bez otvorů	vaření v páře	100	40–50
Červené/modré zelí	na nudličky	s otvory + bez otvorů	vaření v páře	100	30–35
Bílé hlávkové zelí	na nudličky	s otvory + bez otvorů	vaření v páře	100	25–35
Cuketa	plátky	s otvory + bez otvorů	vaření v páře	100	2–3
Luský cukrového hrášku	-	s otvory + bez otvorů	vaření v páře	100	8–12

* Spotřebič předehřejte.

Přílohy a luštěniny

Přidejte vodu, resp. tekutinu v uvedeném poměru.

Příklad: 1 : 1,5 = na každých 100 g rýže přidejte 150 ml tekutiny.

Výšku zasunutí parní nádoby bez otvorů můžete zvolit libovolně.

Potraviný	Poměr	Příslušenství	Výška	Druh ohřevu	Teplota ve °C	Doba vaření v min
Brambory vařené ve slupce (střední velikost)	-	s otvory + bez otvorů	3 1	vaření v páře	100	35–45
Vařené loupané brambory (na čtvrtky)	-	s otvory + bez otvorů	3 1	vaření v páře	100	20–25
Přírodní rýže	1 : 1,5	bez otvorů	-	vaření v páře	100	30–40
Dlouhozrnná rýže	1 : 1,5	bez otvorů	-	vaření v páře	100	20–30
Rýže basmati	1 : 1,5	bez otvorů	-	vaření v páře	100	20–30
Rýže parboiled	1 : 1,5	bez otvorů	-	vaření v páře	100	15–20
Rizoto	1 : 2	bez otvorů	-	vaření v páře	100	30–35
Velkozrnná čočka	1 : 2	bez otvorů	-	vaření v páře	100	30–45
Bílé fazole, namočené	1 : 2	bez otvorů	-	vaření v páře	100	65–75
Kuskus	1 : 1	bez otvorů	-	vaření v páře	100	6–10
Špalda, drcená	1 : 2,5	bez otvorů	-	vaření v páře	100	15–20
Jáhly, nemleté	1 : 2,5	bez otvorů	-	vaření v páře	100	25–35
Pšenice, nemletá	1 : 1	bez otvorů	-	vaření v páře	100	60–70
Knedlíky	-	s otvory + bez otvorů	3 1	vaření v páře	95	20–25

Drůbež a maso

Drůbež

Potraviný	Množství	Příslušenství	Výška	Druh ohřevu	Teplota ve °C	Doba přípravy v min
Kuřecí prsa	po 0,15 kg	bez otvorů	2	Vaření v páře	100	15–25
Kachní prsa*	po 0,35 kg	bez otvorů	2	Vaření v páře	100	12–18

* Předem opečte a zabalte do fólie.

Hovězí maso

Potraviný	Množství	Příslušenství	Výška	Druh ohřevu	Teplota ve °C	Doba vaření v min
Nízký roastbeef, středně propečený*	1 kg	bez otvorů	2	vaření v páře	100	25–35
Vysoký roastbeef, středně propečený*	1 kg	s otvory + bez otvorů	3 1	vaření v páře	100	30–40

* Předem opečte a zabalte do fólie.

Vepřové maso

Potraviný	Množství	Příslušenství	Výška	Druh ohřevu	Teplota ve °C	Doba přípravy v min
Vepřová panenka*	0,5 kg	bez otvorů	2	Vaření v páře	100	10–12
Vepřové medailonky*	cca 3 cm silné	bez otvorů	2	vaření v páře	100	10–12
Uzené kotlety	na plátky	bez otvorů	2	vaření v páře	100	15–20

* Předem opečte a zabalte do fólie.

Klobásy

Potraviný	Příslušenství	Výška	Druh ohřevu	Teplota ve °C	Doba přípravy v min
Vídeňské párky	s otvory + bez otvorů	3 1	vaření v páře	80–90	12–18
Bílé klobásy	s otvory + bez otvorů	3 1	vaření v páře	80–90	15–20

Ryby

Potraviný	Množství	Příslušenství	Výška	Druh ohřevu	Teplota ve °C	Doba přípravy v min
Pražma, celá	po 0,3 kg	s otvory + bez otvorů	3 1	vaření v páře	80–90	15–25
Filet z pražmy	po 0,15 kg	s otvory + bez otvorů	3 1	vaření v páře	80–90	10–20
Rybí terina	forma s vodní lázní 1,5 l	bez otvorů	2	vaření v páře	70–80	40–80
Pstruh, celý	po 0,2 kg	s otvory + bez otvorů	3 1	vaření v páře	80–90	12–15
Filety z tresky	po 0,15 kg	s otvory + bez otvorů	3 1	vaření v páře	80–90	10–14
Filety z lososa	po 0,15 kg	s otvory + bez otvorů	3 1	vaření v páře	100	8–10
Mušle	1,5 kg	bez otvorů	2	vaření v páře	100	10–15
Filety z okouníka	po 0,15 kg	s otvory + bez otvorů	3 1	vaření v páře	80–90	10–20
Závitky z mořského jazyka, plněné		s otvory + bez otvorů	3 1	vaření v páře	80–90	10–20

Polévkové zavářky, ostatní

Potraviný	Příslušenství	Výška	Druh ohřevu	Teplota ve °C	Doba vaření v min
Vaječná sedlina	bez otvorů	2	vaření v páře	90	15–20
Krupicové noky	s otvory + bez otvorů	3 1	vaření v páře	90–95	7–10
Vejce vařená natvrdo (velikost M, max. 1,8 kg)	s otvory + bez otvorů	3 1	vaření v páře	100	10–12
Vejce vařená naměkko (velikost M, max. 1 kg)	s otvory + bez otvorů	3 1	vaření v páře	100	6–8

Dezerty, kompoty

Kompot

Ovoce zvažte, přidejte cca 1/3 množství vody a podle chuti cukr a koření.

Mléčná rýže

Rýži zvažte a přidejte 2,5násobné množství mléka. Rýži a mléko naplňte do příslušenství max. do výšky 2,5 cm. Po uvaření zamíchejte. Zbývající mléko se rychle vsákne.

Jogurt

Na varné desce zahřejte mléko na 90 °C. Poté ho nechte vychladnout na 40 °C. U trvanlivého mléka není ohřátí nutné.

Na každých 100 ml mléka zamíchejte do mléka jednu až dvě čajové lžičky přírodního jogurtu nebo odpovídající množství jogurtového fermentu. Směs naplňte do čistých skleniček a zavřete je.

Když je jogurt hotový, nechte skleničky vychladnout v chladničce.

Potraviny	Příslušenství	Druh ohřevu	Teplota ve °C	Doba vaření v min
Kynuté knedlíky	bez otvorů	vaření v páře	100	20–25
Karamelový krém	formičky + s otvory	vaření v páře	90–95	15–20
Mléčná rýže*	bez otvorů	vaření v páře	100	25–35
Jogurt*	skleničky + s otvory	vaření v páře	40	300–360
Jablečný kompot	bez otvorů	vaření v páře	100	10–15
Hruškový kompot	bez otvorů	vaření v páře	100	10–15
Třešňový kompot	bez otvorů	vaření v páře	100	10–15
Rebarborový kompot	bez otvorů	vaření v páře	100	10–15
Svestkový kompot	bez otvorů	vaření v páře	100	15–20

* Můžete také použít odpovídající program (viz kapitola: Programová automatika).

Ohřívání pokrmů

Šetrné ohřívání pokrmů. Pokrmy chutnají a vypadají jako čerstvě připravené.

Potraviny	Příslušenství	Výška	Druh ohřevu	Teplota ve °C	Doba vaření v min
Zelenina	parní nádoba bez otvorů	3	Regenerace	100	12–15
Těstoviny, brambory, rýže	parní nádoba bez otvorů	3	Regenerace	100	5–10

Rozmrazování

Potraviny zmrazujte pokud možno naplocho a doporučované při teplotě –18 °C. Nezmrazujte příliš velká množství. Rozmrazené potraviny nemají tak dlouhou trvanlivost a kazí se rychleji než čerstvé zboží.

Pokrmy rozmrazujte v sáčku pro zmrazování, na talíři nebo v parní nádobě s otvory. Po ní vždy zasuňte parní nádobu bez otvorů. Potraviny tak nezůstanou v rozmrazené vodě a varný prostor zůstane čistý.

Použijte druh ohřevu rozmrazování.

V případě potřeby pokrm rozkrájejte nebo již rozmrazené kousky vyjměte ze spotřebiče.

Po rozmrazení nechte potraviny kvůli vyrovnání teploty ještě 5 až 15 minut odstát.

Varování

Zdravotní riziko!

Při rozmrazování živočišných potravin musíte bezpodmínečně odstranit rozmrazenou tekutinu. Nikdy se nesmí dostat do styku s ostatními potravinami. Mohlo by dojít k přenosu choroboplodných zárodků.

Parní troubu nechte po rozmrazování 15 minut hřát pomocí druhu ohřevu vaření v páře na 100 °C.

Rozmrazování masa

Kusy masa, které chcete obalovat, rozmrazte natolik, aby na nich drželo koření a strouhanka.

Rozmrazování drůbeže

Před rozmrazováním vyjměte z obalu. Bezpodmínečně odstraňte rozmrazenou tekutinu.

Potraviny	Množství	Příslušenství	Výška	Teplota ve °C	Doba přípravy v min
Kuřecí stehna	0,25 kg	s otvory + bez otvorů	3 1	45 – 50	55–60
Bobulovité ovoce	0,5 kg	s otvory + bez otvorů	3 1	50 – 55	15–20
Rybí filé	0,4 kg	s otvory + bez otvorů	3 1	40–45	50–55

Kynutí těsta

Pomocí druhu ohřevu kynutí těsta kyne těsto výrazně rychleji než při pokojové teplotě.

Výšku zasunutí roštu můžete zvolit libovolně nebo rošt opatrně položit na dno varného prostoru. Dejte pozor, abyste dno varného prostoru nepoškrábali! Mísu s těstem postavte na rošt. Těsto nepřikrývejte.

Potraviny	Množství	Příslušenství	Teplota ve °C	Doba vaření v min
Kynuté těsto	1 kg	mísa + rošt	35	20-30
Kváskové těsto	1 kg	mísa + rošt	35	20-30

Odšťavňování

Ovoce dejte před odšťavňováním do mísy a přidejte cukr. Nechte stát nejméně hodinu, aby se šťáva natáhla.

Ovoce dejte do parní nádoby s otvory a zasuňte do výšky 3. Pro zachycení šťávy zasuňte do výšky 1 parní nádobu bez otvorů.

Nakonec dejte ovoce do utěrky a vylisujte zbytek šťávy.

Potraviny	Příslušenství	Výška	Druh ohřevu	Teplota ve °C	Doba přípravy v min
Maliny	s otvory + bez otvorů	3 1	vaření v páře	100	30-45
Rybíz	s otvory + bez otvorů	3 1	vaření v páře	100	40-50

Zavařování

Zavařujte pokud možno čerstvé potraviny. Při delším skladování se snižuje obsah vitaminů a potraviny snadněji kvasí.

Používejte pouze kvalitní ovoce a zeleninu.

Ve spotřebiči nemůžete zavařovat následující potraviny: Obsah konzerv, maso, ryby nebo paštiky.

Zkontrolujte zavařovací sklenice, gumičky, spony a pružiny.

Gumičky a sklenice důkladně vyčistěte horkou vodou. Pro čištění je vhodný také program „sterilizace kojeneckých lahví“.

Sklenice postavte do parní nádoby s otvory. Nesmí se navzájem dotýkat.

Po uplynutí uvedené doby přípravy otevřete dvířka spotřebiče.

Zavařovací sklenice vyjměte ze spotřebiče až po úplném vychladnutí.

Potraviny	Příslušenství	Výška	Druh ohřevu	Teplota ve °C	Doba vaření v min
Zelenina	1 litrové zavařovací sklenice	2	vaření v páře	100	30-120
Peckovité ovoce	1 litrové zavařovací sklenice	2	vaření v páře	100	25-30
Jádrové ovoce	1 litrové zavařovací sklenice	2	vaření v páře	100	25-30

Zmrazené potraviny

Dodržujte pokyny výrobce na obalu.

Uvedené doby přípravy platí pro vložení do studené trouby.

Potraviny	Příslušenství	Výška	Druh ohřevu	Teplota ve °C	Doba vaření v min
Těstoviny, čerstvé, chlazené*	bez otvorů	2	vaření v páře	100	5–10
Pstruh	s otvory + bez otvorů	3 1	vaření v páře	80–100	20–25
Filet z lososa	s otvory + bez otvorů	3 1	vaření v páře	80–100	20–25
Brokolice	s otvory + bez otvorů	3 1	vaření v páře	100	4–6
Květák	s otvory + bez otvorů	3 1	vaření v páře	100	5–8
Fazole	s otvory + bez otvorů	3 1	vaření v páře	100	4–6
Hrách	s otvory + bez otvorů	3 1	vaření v páře	100	4–6
Mrkev	s otvory + bez otvorů	3 1	vaření v páře	100	3–5
Zeleninová směs	s otvory + bez otvorů	3 1	vaření v páře	100	4–8
Růžičková kapusta	s otvory + bez otvorů	3 1	vaření v páře	100	5–10

* Přidejte trochu tekutiny.

Zkušební pokrmy

Tyto tabulky byly sestaveny pro zkušební instituce, aby bylo usnadněno zkoušení a testování různých spotřebičů.

Zkušební pokrmy podle normy EN 60350-1.

Potraviny	Příslušenství	Výška	Druh ohřevu	Teplota ve °C	Doba vaření v min
Brokolice (rozprostření páry)	s otvory + bez otvorů	3 1	vaření v páře	100	*
Brokolice (přidání páry)	s otvory + bez otvorů	3 1	vaření v páře	100	*
Hrách** (maximální naplnění)	s otvory + bez otvorů	3 1	Vaření v páře	100	***

* Doba vaření „na zkus“ se musí předem zjistit.
 ** 2,0 kg hrachu rozprostřete rovnoměrně do nádoby.
 *** Doba vaření je u konce, když hrách na nejchladnějším místě dosáhne teploty 85 °C.



1

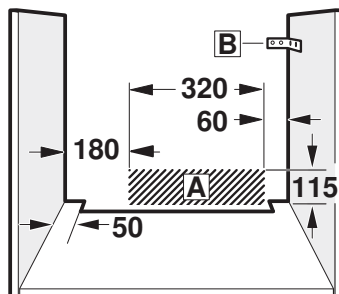
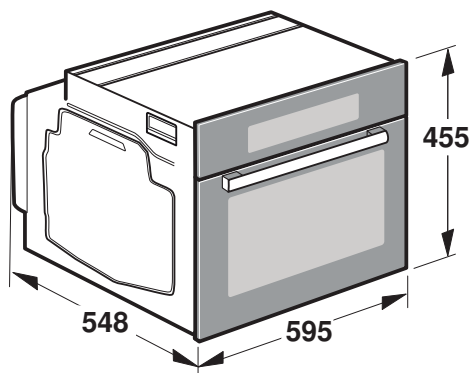

2

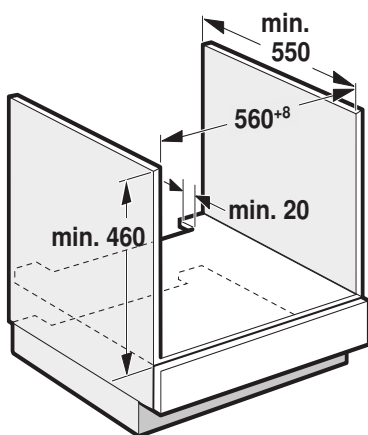

3

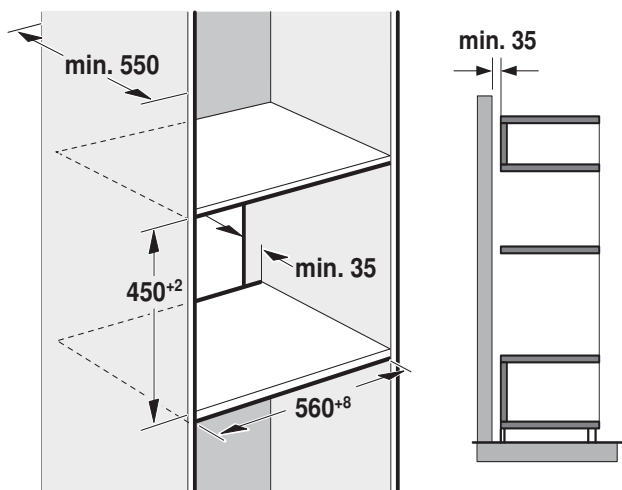

Důležité pokyny – obrázek 1

- Jen odborná vestavba podle tohoto montážního návodu zaručí bezpečné používání. Za škody způsobené chybou vestavbou ručí montážní firma.
- Po vybalení spotřebič zkontrolujte. V případě poškození během přepravy spotřebič nezapojujte.
- Vestavný nábytek musí být odolný vůči teplotě až do 90 °C, přilehlé přední hrany nábytku až do 70 °C.
- Výřezy v nábytku proveďte před zasazením spotřebičů. Odstraňte piliny, funkce elektrických součástek by mohla být negativně ovlivněna.
- Abyste zabránili pořezání, používejte ochranné rukavice. Části, které jsou přístupné při montáži, mohou mít ostré hrany.
- Zásuvka pro připojení spotřebiče musí být umístěna v oblasti vyšrafované plochy **A** nebo mimo prostor zabudování spotřebiče.
- Neupnevněný nábytek připevněte ke stěně běžně prodávaným úhelníkem **B**.
- Rozměry na obrázcích jsou v mm.

⚠ Nositelé elektronických implantátů!

Spotřebič může obsahovat permanentní magnety, které mohou ovlivňovat elektronické implantáty, např. kardiostimulátory nebo inzulinové dávkovače. Proto při montáži dodržujte minimální vzdálenost 10 cm od elektronických implantátů.

Spotřebič pod pracovní deskou – obrázek 2

Pro odvětrávání spotřebiče musí být v mezidnu odvětrávací výřez. Pracovní desku připevněte k vestavnému nábytku.

Je-li spotřebič vestavěn pod varnou deskou, musí být dodrženy následující minimální rozměry (případně včetně nosné konstrukce):

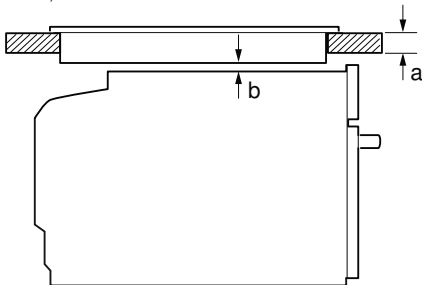

Druh varné desky	a	a	b
	nasazená	v rovině	
Indukční varná deska	42 mm	44 mm	5 mm
Celoplošná indukční varná deska	48 mm	53 mm	5 mm
Plynová varná deska	37 mm	47 mm	5 mm
Elektrická varná deska	28 mm	30 mm	2 mm

Na základě potřebné minimální vzdálenosti **b** vyplývá minimální tloušťka pracovní desky **a**.

Dodržujte montážní návod pro varnou desku.

Spotřebič ve vysoké skřínce – obrázek 3

Pro odvětrávání spotřebiče musí být v mezidnech větrací výřez. Pokud má vysoká skříňka kromě zadních stěn příslušných prvků další zadní stěnu, musí se tato zadní stěna odstranit.

Spotřebič umístěte maximálně do takové výšky, abyste mohli bez problémů vyjímat příslušenství.

Vestavba do rohu – obrázek 4

Aby bylo možno otevírat dvířka spotřebiče, je nutné při vestavbě do rohu dodržet rozměry **C**. Rozměr **D** závisí na tloušťce přední hrany nábytku pod madlem.

Připojení spotřebiče

Spotřebič odpovídá stupni ochrany 1 a smí být připojen jen kabelem s ochranným vodičem.

Při veškerých montážních pracích musí být spotřebič odpojený od sítě.

Spotřebič smí být připojen pouze pomocí přívodního kabelu, který je součástí dodávky. Zapojte přívodní kabel na zadní straně spotřebiče (zavacknout!).

Přívodní kabel dlouhý 3,0 m lze obdržet u zákaznického servisu.

V případě výměny smí být použit pouze originální kabel, který lze obdržet u zákaznického servisu.

Ochrana proti dotyku musí být zajištěna vestavbou.

Přívodní kabel se zástrčkou s ochranným kontaktem

Spotřebič se smí zapojovat pouze do předpisově instalované síťové zásuvky s ochranným kolíkem.

Jestliže zásuvka není po vestavbě spotřebiče přístupná, musí se na straně instalace použít jistič všech pólů se vzdáleností kontaktů min. 3 mm.

Přívodní kabel bez zástrčky s ochranným kontaktem

Elektrické připojení smí provádět pouze koncesovaný odborník. Platí pro něj ustanovení regionálního dodavatele elektřiny.

Při instalaci se musí použít jistič všech pólů se vzdáleností kontaktů min. 3 mm. Identifikujte fázové vodiče a nulový vodič v přípojovací zásuvce. V případě nesprávného připojení může dojít k poškození spotřebiče.

Připojení provádějte pouze podle schématu připojení. Napětí viz typový štítek. Při zapojování vodičů síťové přípojky dodržujte barevné rozlišení: zeleno-žlutá = ochranný vodič ⊕, modrá = nulový vodič, hnědá = fáze (krajní vodič).

Pouze Švédsko, Finsko a Norsko

Spotřebič lze připojit také pomocí přiložené zástrčky s ochranným kontaktem. Zástrčka musí být přístupná i po dokončení vestavby. Pokud tomu tak není, je nutné na straně instalace rovněž použít jistič všech pólů se vzdáleností kontaktů min. 3 mm.

Upevnění spotřebiče – obrázek 5

1. Spotřebič zcela zasuňte a středově vyrovnejte.

2. Spotřebič přišroubujte.

Mezera mezi pracovní deskou a spotřebičem se nesmí zakrývat žádnými přídatnými lištami.

Na postranních stěnách vestavné skříňky nesmí být připevněné tepelněizolační lišty.

Demontáž

1. Spotřebič odpojte od sítě.

2. Povolte upevňovací šrouby.

3. Spotřebič mírně nazdvihněte a zcela vytáhněte.

Ujištění dovozce o vydání prohlášení o shodě

Vážený zákazníku,

dle § 13, odst.5 zákona č.22/97 Sb. Vás ujišťujeme, že na všechny výrobky distribuované společností BSH domácí spotřebiče s.r.o. našim obchodním partnerům bylo vydáno prohlášení o shodě ve smyslu zákona č. 22/97 Sb a nařízení vlády č.168/1997 Sb., 169/1997 Sb. a 177/1997 Sb. a příslušných nařízení vlády.

Toto ujištění dovozce o vydání prohlášení o shodě se vztahuje na všechny výrobky včetně plynových spotřebičů, které jsou obsaženy v aktuálním ceníku firmy BSH domácí spotřebiče s.r.o.

Prohlášení o hygienické nezávadnosti výrobků

Všechny výrobky distribuované společností BSH domácí spotřebiče s.r.o. a přicházející do styku s potravinami splňují požadavky o hygienické nezávadnosti dle zákona č.258/2000 Sb., vyhlášky 38/2001 Sb. Toto prohlášení se vztahuje na všechny výrobky přicházející do styku s potravinami uvedené v aktuálním ceníku firmy BSH domácí spotřebiče s.r.o.

Záruční podmínky

Na tento uvedený výrobek je poskytována záruční lhůta 24 měsíců (ode dne prodeje).

Základním průkazem práv spotřebitele ve smyslu Občanského zákoníku je pořizovací doklad (paragon, faktura, leasingová smlouva ap.). Pokud byl při prodeji vydán záruční list, je tento součástí výrobku s výrobním číslem uvedeným na přední straně tohoto záručního listu. Zejména v případech delší než zákonné záruční lhůty je proto záruční list jediným průkazným dokladem práv uživatele pro uznání prodloužené záruky. Ve vlastním zájmu ho proto uschovejte. Nedílnou součástí záručního listu je doklad o pořízení (paragon, faktura, leasingová smlouva apod.) Pro případ prodloužené záruční lhůty z důvodu dříve provedených oprav je nutno předložit i opravní listy z těchto oprav.

Bezplatný záruční servis je možno poskytnout jen v případě předložení pořizovacího dokladu nebo v případě prodloužené záruky i vyplněného záručního listu (musí obsahovat druh spotřebiče, typové označení, výrobní číslo, datum prodeje a označení prodávajícího v souladu s § 620 odst. 3 Občanského zákoníku). Záruční list vyplňuje prodejce a je v zájmu spotřebitele zkontrolovat správnost a úplnost uvedených údajů. Záruční list je platný pouze v originálu, na kopie nebude brán zřetel.

Záruční oprava se vztahuje výhradně na závady, které vzniknou průkazně v době platné záruční lhůty, a to vadou materiálu nebo výrobní vadou. Takto vzniklé závady je oprávněn odstranit pouze autorizovaný servis. Uplatnit záruku může spotřebitel u autorizovaného servisu nebo v prodejně, kde byl spotřebič zakoupen. Zvolí-li spotřebitel jiný, než nejbližší autorizovaný servis, bude na něm, aby nesl v souvislosti s tím zvýšené náklady.

Ze záručních oprav jsou vyloučeny zejména tyto případy:

- výrobek byl instalován nebo používán v rozporu s návodem k obsluze, příp. s návodem na montáž
- údaje na záručním listu nebo dokladu o zakoupení se liší od údajů na výrobním štítku spotřebiče
- při chybějícím nebo poškozeném výrobním štítku spotřebiče
- je-li výrobek používán k jinému než výrobcem stanovenému účelu - spotřebič je určen k používání v domácnosti.
- záruka neplatí, je-li výrobek používán k profesionálním nebo komerčním účelům
- mechanické poškození (závady vzniklé při přepravě)
- poškození vzniklá nepozorností, živelnou pohromou nebo jinými vnějšími vlivy (např. vyšším napětím v elektrorozvodné síti, extrémně tvrdou vodou apod.)
- neodborným zásahem, nepovolenými konstrukčními změnami nebo opravou provedenou neoprávněnou osobou
- běžná údržba nebo čištění, instalace, programování, kontrola parametrů výrobku
- opotřebením vzniklé používáním spotřebiče

Rozšířená záruka nad rámec zákona

U spotřebičů (pračky, myčky) sériově vybavených systémem Aqua-Stop (patent fy BSH) je výrobcem poskytnuta záruka na škody způsobené chybou tohoto systému. Na tyto škody poskytneme náhradu soukromému spotřebiteli a to po celou dobu životnosti spotřebiče.

Upozornění pro prodejce

Prodejce je povinen dát zákazníkovi platný prodejní doklad, kde bude uvedeno datum prodeje a označení spotřebiče a na požádání zákazníka je povinen vystavit správně a úplně vyplněný záruční list v den prodeje výrobku. Při případné předprodejní reklamaci je třeba předložit řádně vyplněný reklamační protokol.

„Spotřebič není určený pro používání osobami (včetně dětí) se sníženými fyzickými, smyslovými a nebo mentálními schopnostmi, a nebo s nedostatkem zkušeností a vědomostí, pokud jim osoba zodpovědná za jejich bezpečnost neposkytne dohled a nebo je nepoučila o používání spotřebiče.“

Kontakt na servis domácích spotřebičů SIEMENS

BSH domácí spotřebiče, s.r.o.

Pekařská 695/10b

155 00 Praha 5

tel.: +420 251 095 546

email: opravy@bshg.com

Objednávky příslušenství a náhradních dílů

email: dily@bshg.com

Aktuální informace o servisu naleznete na internetových stránkách
www.siemens-home.com/cz.

Zde máte také možnost sjednat opravu pomocí online formuláře.

SIEMENS





Parná rúra

CD634GBS1

siemens-home.com/welcome

sk Návod na použitie

Obsah

 Určené použitie	4	 Čistenie	18
 Dôležité bezpečnostné informácie	4	Cistiace prostriedky	18
 Príčiny poškodenia	5	Odvápnenie	19
 Ochrana životného prostredia	6	Vysadenie a zavesenie dvierok spotrebiča	20
Úspora energie	6	Demontáž a montáž sklenených tabúľ	21
Ekologická likvidácia	6	Čistenie rámov	22
 Spoznajte Váš spotrebič	7	 Riešenie problémov	23
Ovládaci panel	7	Tabuľka porúch	23
Ovládacie prvky	7	Výmena žiarovky vo varnom priestore	24
Displej	8	Výmena skleneného krytu alebo tesnenia	24
Varenie menu v pare	8	Výmena tesnenia dvierok	24
Menu Druhy prevádzky	8	 Zákaznícky servis	25
Ďalšie informácie	8	Číslo výrobku a výrobné číslo	25
Funkcie priestoru na pečenie	8	 Tabuľky a tipy	25
 Príslušenstvo	9	Príslušenstvo	25
Dodávané príslušenstvo	9	Nádoba	25
Zasunutie príslušenstva	9	Čas varenia a množstvo	25
Zvláštne príslušenstvo	9	Rovnomerné rozloženie potravín	25
 Pred prvým použitím	10	Potraviny chúlolistivé na stlačenie	25
Pred prvým uvedením do prevádzky	10	Príprava menu	26
Prvé uvedenie do prevádzky	10	Zelenina	26
Kalibrácia spotrebiča a čistenie varného priestoru	10	Prílohy a strukoviny	27
Čistenie príslušenstva	10	Hydina a mäso	27
 Obsluha spotrebiča	11	Ryby	28
Zapnutie a vypnutie spotrebiča	11	Polievkové závarky, ostatné	28
Spúšťanie a prerušenie prevádzky	11	Dezerty, kompóty	29
Naplnenie nádržky na vodu	11	Ohrievanie pokrmov	29
Nastavenie druhu ohrevu a teploty	12	Rozmrazovanie	29
Po každej prevádzke	12	Kysnutie cesta	30
 Časové funkcie	13	Odšťavovanie	30
Budík	13	Zaváranie	30
Čas trvania	13	Zmrazené potraviny	31
Čas konca	14	Skúšobné pokrmy	31
 Programy	14	<hr/>	
Voľba a nastavenie pokrmov	14	Ďalšie informácie o výrobkoch, príslušenstve,	
Upozornenie k programom	15	náhradných dieloch a servise nájdete na internete na:	
Prehľad programov	16	www.siemens-home.com a v internetovom obchode:	
 Detská poistka	17	www.siemens-eshop.com	
Aktivácia a deaktivácia	17		
 Základné nastavenie	17		
Zmena nastavenia	17		
Zoznam nastavení	17		
Zmena času	18		

Určené použite

Pozorne si prečítajte tento návod. Jedine tak môžete svoj spotrebič správne a bezpečne používať. Návod na použitie a návod na montáž uschovajte na neskoršie použitie alebo pre ďalšieho majiteľa.

Tento spotrebič je určený iba na zabudovanie. Riadte sa špeciálnym návodom na montáž.

Po vybalení spotrebič skontrolujte. V prípade poškodenia počas prepravy spotrebič nezapájajte.

Spotrebiče bez zástrčky smie zapájať iba oprávnený odborník. Pokiaľ je spotrebič nesprávne zapojený, nemáte v prípade škody nárok na záruku.

Tento spotrebič je určený iba na použitie v domácnosti a v zodpovedajúcom prostredí domácnosti. Spotrebič používajte iba na prípravu pokrmov a nápojov. Spotrebič majte počas prevádzky pod dozorom. Spotrebič používajte iba v uzatvorených priestoroch.

Deti od 8 rokov a osoby s obmedzenými fyzickými, zmyslovými alebo duševnými schopnosťami alebo s nedostatkom skúsenosti a vedomostí smú tento spotrebič používať iba pod dozorom alebo pokiaľ boli zoznámené s bezpečným používaním spotrebiča a pochopili nebezpečenstvá s tým spojené.

Deti sa nesmú so spotrebičom hrať. Čistenie a používateľskú údržbu nesmú vykonávať deti bez dozoru.

Príslušenstvo vždy správne zasunite do rúry.
→ „Príslušenstvo“ na strane 9

Dôležité bezpečnostné upozornenia

Varovanie Nebezpečenstvo popálenia!

- Prístroj sa silno zahrieva. Nikdy sa nedotýkajte horúcich plôch alebo ohrievacích článkov vo vnútornom priestore. Nechajte prístroj zakaždým vychladnúť. Zabráňte deťom v prístupe k prístroju. Príslušenstvo a nádoby sú veľmi horúce.
- Horúce príslušenstvo a nádoby vyberajte z varného priestoru vždy rukavicou na pečenie.
- Počas prevádzky môže unikať horúca para. Nedotýkajte sa vetracích otvorov. Udržujte deti mimo dosahu spotrebiča.

Varovanie Nebezpečenstvo obarenia!

- Prístupné súčasti sú počas prevádzky horúce. Nikdy sa nedotýkajte horúcich súčastí. Udržujte deti mimo dosahu spotrebiča.
- Z vody v horúcom varnom priestore môže vzniknúť horúca para. Nikdy nelejte do horúcej rúry vodu.
- Pri otvorení dvierok spotrebiča môže unikať horúca para. Paru nemusí byť, v závislosti od teploty, vidieť. Pri otváraní nestojte príliš blízko pri spotrebiči. Opatrne otvorte dvierka spotrebiča. Udržujte deti mimo dosahu spotrebiča.
- Voda v odparovacej miske je ešte horúca i po vypnutí. Odparovaciu misku nevyprázdňujte hneď po vypnutí. Pred čistením nechajte spotrebič vychladnúť.
- Pri vyberaní príslušenstva sa môže vyliat horúca tekutina. Horúce príslušenstvo vyberajte opatrne vždy rukavicou na pečenie.

Varovanie Nebezpečenstvo poranenia!

- Poškriabané sklo dvierok spotrebiča môže prasknúť. Nepoužívajte škrabku na sklo ani ostré alebo abrazívne čistiace prostriedky.
- Horľavé tekutiny sa môžu v horúcom varnom priestore vznietiť (nebezpečenstvo výbuchu). Do nádržky na vodu nenalievajte horľavé tekutiny (napr. alkoholické nápoje). Do nádržky na vodu plňte výhradne vodu alebo nami odporúčaný roztok s odstraňovačom vodného kameňa.



Varovanie Nebezpečenstvo zásahu elektrickým prúdom!

- Neodborné opravy sú nebezpečné. Pokiaľ je spotrebič chybný, vypnite poistku v poistkovej skrínke. Zavolajte servis. Opravu smie vykonávať výhradne technik zákaznického servisu vyškolený našou spoločnosťou.
- Kontaktom s horúcimi súčasťami spotrebiča môže dôjsť k roztaveniu káblovej izolácie elektrických spotrebičov. Zabráňte kontaktu prírodných káblov elektrických spotrebičov s horúcimi súčasťami spotrebiča.
- Pokiaľ by do spotrebiča vnikla vlhkosť, môže to mať za následok zásah elektrickým prúdom. Nepoužívajte vysokotlakový ani parný čistič.
- Pri výmene žiarovky vo varnom priestore sú kontakty objímky žiarovky pod prúdom. Pred výmenou vyťahnite sieťovú zástrčku zo zásuvky alebo vypnite poistku v poistkovej skrínke.
- Chybný spotrebič môže spôsobiť zásah elektrickým prúdom. Chybný spotrebič nikdy nezapínajte. Vyťahnite sieťovú zástrčku zo zásuvky alebo vypnite poistku v poistkovej skrínke. Zavolajte servis.



Príčiny poškodenia

Pozor!

- Príslušenstvo, fólia, papier na pečenie alebo nádoby na dno varného priestoru: Na dno varného priestoru nekladte žiadne príslušenstvo. Na dno varného priestoru nekladte fólie žiadneho druhu ani papier na pečenie. Dno varného priestoru a odparovacia miska musia byť vždy voľné. Nahradené teplo by mohlo poškodiť spotrebič. Nádoby vždy postavte do varnej nádoby s otvormi alebo na rošt.
- Alobal nesmie vo varnom priestore prísť do kontaktu so sklenenou tabuľou. Na sklenenej tabuli by mohlo dôjsť k zmenám farby.
- Nádoby: Nádoby musia byť odolné proti vysokým teplotám a pare.
- Nádoby so znakmi korózie: Nepoužívajte nádoby so znakmi korózie. I tie najmenšie škvrny môžu vo varnom priestore spôsobiť koróziu.
- Odkvapávajúca tekutina: Ak varíte v pare, vždy zasuňte pod varnú nádobu s otvormi buď plech na pečenie, alebo univerzálnu panvicu bez otvorov. Odkvapávajúca tekutina sa zachytí.
- Vlhkosť vo varnom priestore: Dlhodobé pôsobenie vlhkosti vo varnom priestore môže viesť ku korózii. Po použití nechajte varný priestor vyschnúť. Neuchovávajte vlhké potraviny dlhší čas v uzatvorenom priestore. Neskladujte pokrmy vo varnom priestore.
- Silne znečistené tesnenie: Pokiaľ je tesnenie silne znečistené, nebudú dvierka spotrebiča počas prevádzky správne zatvorené. Môže dôjsť k poškodeniu susediaceho nábytku. Tesnenie vždy udržiajte v čistote.
→ „Čistenie“ na strane 18
- Dvierka spotrebiča ako sedadlo alebo odkladacia plocha: Na otvorené dvierka spotrebiča nestúpajte, nesadajte ani sa na ne nevesajte. Na dvierka spotrebiča nestavajte žiadne nádoby ani príslušenstvo.
- Zasunutie príslušenstva: V závislosti od typu spotrebiča môže príslušenstvo pri zatváraní dvierok spotrebiča poškríbať sklenenú tabuľu. Príslušenstvo vždy zasuňte do varného priestoru až na doraz.
- Preprava spotrebiča: Spotrebič neprenášajte ani nedržte za rukoväť dvierok. Rukoväť dvierok by neudržala hmotnosť spotrebiča a mohla by sa odlomiť.
- Údržba spotrebiča: Varný priestor vášho spotrebiča je z vysokokvalitnej ušľachtilej ocele. Nesprávnou údržbou môže dôjsť ku korózii varného priestoru. Dodržujte pokyny na údržbu a čistenie uvedené v návode na použitie. Hneď po vychladnutí spotrebiča odstráňte z varného priestoru nečistoty.
- Horúca voda v nádržke na vodu: Horúca voda môže poškodiť čerpadlo. Do nádržky na vodu plňte výhradne studenú vodu.
- Roztok s odstraňovačom vodného kameňa: Roztok s odstraňovačom vodného kameňa sa nesmie dostať na ovládací panel ani na iné chĺstovité povrchy. Došlo by k poškodeniu povrchov. Pokiaľ by sa to napriek tomu stalo, roztok s odstraňovačom vodného kameňa ihneď odstráňte vodou.
- Čistenie nádržky na vodu: Nádržku na vodu nečistite v umývačke. Nádržka by sa mohla poškodiť. Nádržku na vodu čistite mäkkou handričkou a bežným umývacím prostriedkom.

Ochrana životného prostredia

Váš nový spotrebič je mimoriadne energeticky úsporný. Tu nájdete tipy, ako môžete pri používaní spotrebiča ušetriť ešte viac energie, a ako správne spotrebič zlikvidovať.

Úspora energie

- Spotrebič predhrievajte iba vtedy, keď je to uvedené v recepte alebo v tabuľkách návodu na použitie.
- Používajte tmavé, čierne lakované alebo smaltované formy na pečenie. Majú mimoriadne dobrú tepelnú vodivosť.
- Dvierka spotrebiča otvárajte počas prevádzky čo možno najmenej.
- Viac koláčov pečte najlepšie po sebe. Rúra na pečenie je ešte teplá. Skracuje sa tak čas pečenia druhého koláča. Môžete tiež vložiť do rúry 2 podlhovasté formy vedľa seba.
- Pri dlhšom čase pečenia môžete spotrebič vypnúť 10 minút pred skončením času pečenia a využiť na dopečenie zvyškové teplo.

Ekologická likvidácia

Obal zlikvidujte v súlade s predpismi na ochranu životného prostredia.



Tento spotrebič je označený v súlade s európskou smernicou 2012/19/EU o nakladaní s použitými elektrickými a elektronickými zariadeniami (waste electrical and electronic equipment – WEEE). Táto smernica stanovuje jednotný európsky (EÚ) rámec pre spätný odber a recyklovanie použitých zariadení.

Spoznajte Váš spotrebič

V tejto kapitole sú popísané rôzne ukazovatele a ovládacie prvky. Ďalej sa zoznámite s rôznymi funkciami vášho spotrebiča.

Upozornenie: V závislosti od typu spotrebiča sú možné odchýlky vo farbách a jednotlivých detailoch.

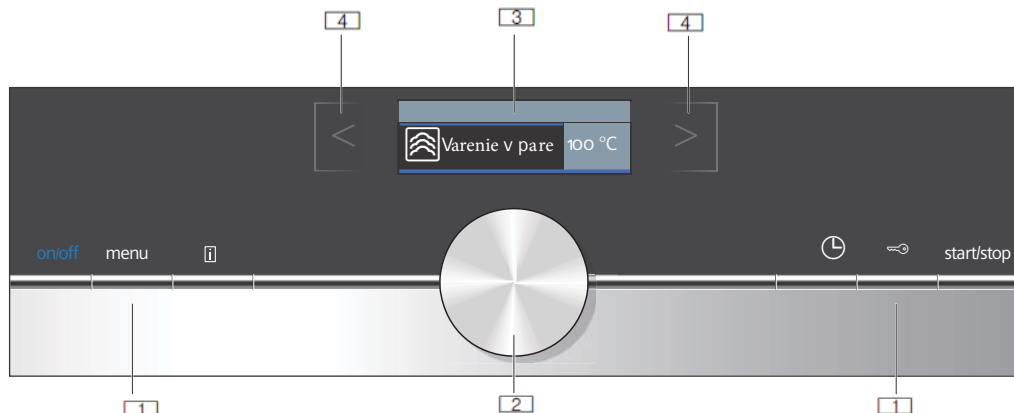

1 Tlačidlá

Tlačidlá naľavo a napravo od otočného ovládača je možné stlačiť. Stlačením tlačidla vykonajte požadovanú činnosť.

2 Otočný ovládač

Otočným ovládačom môžete otáčať doprava alebo doľava.

3 Displej

Na displeji môžete sledovať hodnoty nastavenia, možnosti volieb alebo tiež pomocné texty.

4 Dotykové plochy

Pod dotykovými plochami vľavo < a vpravo > pred displejom sa nachádzajú snímače. Kliknutím na príslušnú šípku zvolíte funkciu.

Ovládací panel

Na ovládacom paneli môžete pomocou tlačidiel a otočného ovládača nastavovať rôzne funkcie spotrebiča. Na displeji sa zobrazujú aktuálne nastavenia.

Ovládacie prvky

Pomocou ovládacích prvkov môžete jednoducho a priamo nastavovať spotrebič.

Tlačidlá a dotykové plochy

Na tomto mieste je krátko vysvetlený význam rôznych tlačidiel a dotykových plôch.

Tlačidlá	Význam
on (zapnuté)/off (vypnuté)	Zapnutie a vypnutie
menu	Menu Otvoriť menu Druhy
i	Informácia prevádzky Zobrazenie pokynov
⌚	Časové funkcie Otvorenie menu Časové funkcie
🔒	Detská poistka Aktivácia a deaktivácia detskej poistky
Start/stop	Spustenie, pozastavenie alebo prerušenie prevádzky
Dotykové plochy	
<	Pole vľavo na displeji Prechádzanie
>	Pole vpravo na displeji Prechádzanie

Otočný ovládač

Otočným ovládačom zmeníte druhy prevádzky a hodnoty nastavenia, ktoré sú zobrazené na displeji.

Pri väčšine zoznamov výberu, napr. druhoch ohrevu, sa po poslednom bode znovu zobrazí prvý. Napr. pri teplote musíte otočný ovládač po dosiahnutí minimálnej alebo maximálnej teploty otočiť zase späť.

Displej

Displej je usporiadaný tak, aby všetky údaje mohli byť pohodlne sledované.

Hodnota, ktorú môžete zmeniť, je zvýraznená. Písmo je biele, pozadie je tmavé.

Stavový riadok

Stavový riadok sa nachádza hore na displeji. Tu sa zobrazujú čas a nastavené časové funkcie.

Kontrola teploty





Stĺpce kontroly teploty indikujú fázy zahrievania v rúre.

Kontrolazahrievania	Kontrolazahrievaniaindikujenárastteplotyv rúre. Keď sú všetky stĺpce vyplnené, bol dosiahnutý optimálny časový okamih na vloženie pokrmu.
Ukazovateľ zvyškového tepla	Keď je spotrebič vypnutý, zobrazí sa pod stavovým riadkom čiara, ktorá indikuje zvyškové teplo v rúre. Ukazovateľ zhasne, keď teplota klesne cca na 60 °C.

Upozornenie: Na základe teplotnej zotrvačnosti sa zobrazená teplota môže mierne líšiť od skutočnej teploty v rúre. Počas zahrievania môžete tlačidlom  zistiť aktuálnu teplotu pri zahrievaní.

Varenie menu v pare

Váš spotrebič má rôzne druhy ohrevu. Po zapnutí spotrebiča sa nachádzate priamo vo varení menu v pare, kde nájdete druhy ohrevu.

Druh ohrevu s parou	Teplota	Použitie
 Varenie v pare	30 – 100 °C	Na zeleninu, ryby, prílohy, na odšťavovanie ovocia a blanširovanie.
 Regenerácia	80 – 100 °C	Na pokrmy na tanieri a pečivo. Šetrné ohrievanie hotových pokrmov. Vďaka pare sa pokrmy nevysušujú. Na kysnuté a kváskové cesto.
 Kysnutie cesta	30 – 50 °C	Cesto kysne výrazne rýchlejšie ako pri izbovej teplote. Povrch cesta sa nevysušuje. Na zeleninu, mäso, ryby a ovocie.
 Rozmrazovanie	30 – 60 °C	Vďaka vlhkosti pôsobí teplo na pokrmy šetrne. Pokrmy sa nevysušujú a nedeformujú sa.

Navrhnuté hodnoty

Ku každému druhu ohrevu navrhne spotrebič teplotu alebo stupeň. Môžete ich zvoliť lebo v príslušnej oblasti zmeniť.

Menu druhu prevádzky

Menu je rozdelené na rôzne druhy prevádzky. Vďaka tomu máte rýchly prístup k požadovanej funkcii.

Druh prevádzky	Použitie
Varenie v pare → „ <i>Obsluha spotrebiča</i> “ na str. 11	Nastavenie a spustenie vhodného druhu ohrevu s parou.
Pokrmy → „ <i>Programy</i> “ na strane 14	Príprava pokrmov s parou
Odvápnenie Nastavenie na → „ <i>Základné nastavenie</i> “ na str. 17	Odvápnenie systému vedenia vody. Základné nastavenie vášho spotrebiča môžete prispôbiť svojim zvyklostiam.

Ďalšie informácie

Vo väčšine prípadov spotrebič poskytuje pokyny a ďalšie informácie k práve vykonávanej činnosti. Stlačte tlačidlo . Na niekoľko sekúnd sa zobrazia pokyny.

Niektoré pokyny sa zobrazujú automaticky, napr. potvrdenie, výzva alebo varovanie.

Funkcie priestoru na pečenie

Niektoré funkcie uľahčujú prevádzku spotrebiča. Priestor na pečenie je napr. celý osvetlený a chladiaci ventilátor chráni spotrebič pred prehriatím.

Otvorenie dvierok spotrebiča

Pokiaľ počas prevádzky otvoríte dvierka spotrebiča, prevádzka sa pozastaví. Po zatvorení dvierok pokračuje ďalej.

Osvetlenie priestoru na pečenie

Po otvorení dvierok spotrebiča sa zapne osvetlenie priestoru na pečenie. Pokiaľ zostanú dvierka otvorené dlhšie ako 15 minút, osvetlenie sa zase vypne.

Pri väčšine druhov prevádzky sa osvetlenie priestoru na pečenie zapne po spustení prevádzky. Po skončení prevádzky sa osvetlenie vypne.

Upozornenie: V základných nastaveniach môžete nastaviť, aby sa osvetlenie pri prevádzke nezapínalo.

Ventilátor

Ventilátor sa zapína a vypína podľa potreby. Teplý vzduch uniká dvierkami.

Pozor!

Nezakrývajte ventilačné štrbiny. Inak by sa rúra na pečenie prehriala.

Aby po skončení prevádzky priestor na pečenie rýchlejšie vychladol, beží ešte určitý čas chladiaci ventilátor.

Upozornenie: Čas dobehu chladiaceho ventilátora môžete zmeniť v základných nastaveniach. → „*Základné nastavenia*“ na strane 17

Príslušenstvo

K vášmu spotrebiču patrí rôzne príslušenstvo. Získate prehľad o dodávanom príslušenstve a jeho správnom využití.

Dodávané príslušenstvo

Váš spotrebič je vybavený nasledujúcim príslušenstvom:

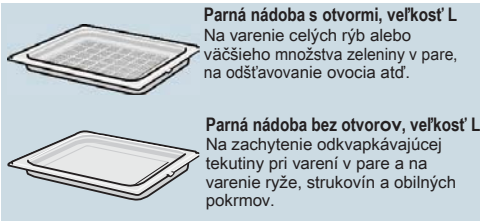

Používajte iba originálne príslušenstvo. Je špeciálne prispôbené vášmu spotrebiču.

Príslušenstvo je možné zakúpiť v zákaznickom servise, v špecializovanej predajni alebo na internete.

Zasunutie príslušenstva

Varný priestor má 4 výšky zasunutia. Výšky zasunutia sa počítajú zdola hore.

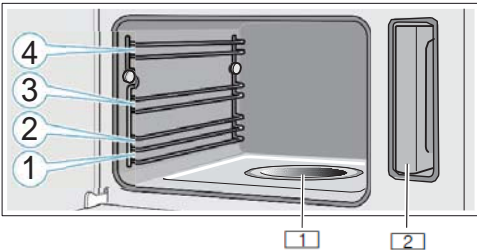

- 1** Odparovacia miska
- 2** Nádržka na vodu v otvore na nádržku

Pozor!

- Nekladte nič priamo na dno varného priestoru. Ani dno nevykladajte alobalom. Nahromadené teplo by mohlo poškodiť spotrebič. Dno varného priestoru a odparovacia miska musia vždy zostať voľné. Nádobu postavte vždy do varnej nádoby s otvormi alebo na rošt.
- Medzi výšky zasunutia nezasúvajte žiadne príslušenstvo, mohlo by sa preklápať.

Funkcia zaskočenia

Príslušenstvo je možné vytiahnuť asi do polovice, potom zaskočí. Táto funkcia zabraňuje vyklopeniu príslušenstva pri vytiahnutí. Aby táto ochrana proti vyklopeniu fungovala, musí byť príslušenstvo zasunuté do rúry správne.

Pri zasúvaní roštu dbajte na to, aby výstupok **a** smeroval dolu a bezpečnostný oblúk **b** roštu dozadu a hore.

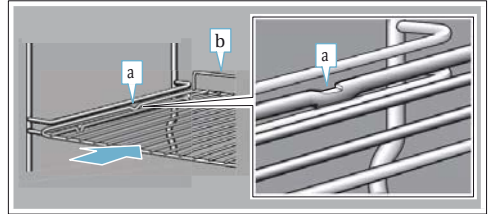

Pri zasúvaní parných nádob dbajte na to, aby výstupok **c** smeroval dole.

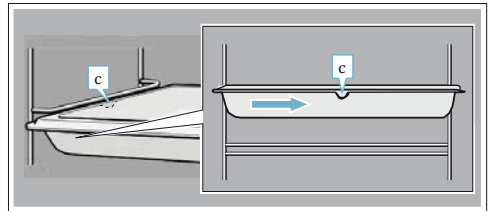

Zvláštne príslušenstvo

Zvláštne príslušenstvo môžete zakúpiť v zákaznickom servise, v špecializovaných predajniach alebo na internete. Rozsiahlu ponuku k vášmu spotrebiču nájdete v našich prospektoch alebo na internete.

Ponuka a možnosť objednania on-line sa v jednotlivých krajinách líši. Nazrite do predajných podkladov.

Pri nákupe uveďte presné objednávacie číslo zvláštneho príslušenstva.

Upozornenie: Každé zvláštne príslušenstvo sa nehodí pre každý spotrebič. Pri nákupe uveďte, prosím, vždy presné číselné označenie (E-Nr.) svojho spotrebiča.

→ „Zákaznícky servis“ na strane 25

Zvláštne príslušenstvo	Objednávacie číslo
Parná nádoba s otvormi, veľkosť S	HZ36D613G
Parná nádoba bezotvorov, veľkosť S	HZ36D613
Parná nádoba s otvormi, veľkosť L	HZ36D643G
Parná nádoba bezotvorov, veľkosť L	HZ36D643
Rošt pre parnú rúru	HZ36DR4
Porcelánová nádoba, bezotvorov, veľkosť S	HZ36D513P
Porcelánová nádoba, bez otvorov, veľkosť L	HZ36D513P



Pred prvým použitím

Skôr, ako budete môcť využívať váš nový spotrebič, musíte vykonať potrebné nastavenia. Vyčistíte varný priestor a príslušenstvo.

Pred prvým uvedením do prevádzky

Pred prvým uvedením do prevádzky sa informujte vo svojich vodárňach na tvrdosť vody v potrubí.

Aby vás spotrebič mohol spol'ahliavo upozorniť na potrebné odvápnenie, musíte správne nastaviť tvrdosť vody.

Pozor!

Nebezpečenstvo poškodenia spotrebiča pri použití nevhodných kvapalín.

Nepoužívajte destilovanú vodu, vodu z vodovodu s vysokým obsahom chloridov (> 40 mg/l) a iné kvapaliny.

Používajte výhradne čerstvú studenú vodu z vodovodu, zmäkčenú vodu alebo minerálnu vodu bez kyseliny uhličitej.

Upozornenie

- Pokiaľ máte silne vápenatú vodu, odporúčame používať zmäkčenú vodu.
- Pokiaľ používate výhradne zmäkčenú vodu, môžete v tomto prípade nastaviť tvrdosť vody na „zmäkčená“.
- Pokiaľ používate minerálnu vodu, nastavte tvrdosť vody na „4 veľmi tvrdá“.
- Pokiaľ používate minerálnu vodu, používajte iba minerálnu vodu bez kyseliny uhličitej.

Tvrdosť vody	Nastavenie
0	0 zmäkčená
1 (až 1,3 mmol/l)	1 mäkká
2 (1,3 – 2,5 mmol/l)	2 stredná
3 (2,5 – 3,8 mmol/l)	3 tvrdá
4 (viac ako 3,8 mmol/l)	4 veľmi tvrdá

Prvé uvedenie do prevádzky

Upozornenie

- Tieto nastavenia môžete v základných nastaveniach kedykoľvek zmeniť. → „Základné nastavenie“ na strane 17
- Po pripojení k elektrickej sieti alebo po výpadku prúdu sa na displeji zobrazia nastavenia pre prvé uvedenie do prevádzky.

Nastavenie jazyka

1. Otočným ovládačom nastavte požadovaný jazyk.
2. Klepnite na šípku >. Zobrazí sa ďalšie nastavenie.

Nastavenie času

1. Otočným ovládačom nastavte aktuálny čas.
2. Klepnite na šípku > .

Nastavenie dátumu

1. Otočným ovládačom nastavte aktuálny deň, mesiac a rok.
2. Klepnite na políčko >. Zobrazí sa ďalšie nastavenie.

Nastavenie tvrdosti vody

1. Otáčajte otočným ovládačom doprava, kým sa nezobrazí vaša tvrdosť vody.
2. Nastavenie potvrdíte klepnutím na šípku >. Na displeji sa zobrazí upozornenie, že bolo dokončené prvé uvedenie do prevádzky.

Kalibrácia spotrebiča a čistenie varného priestoru

Skôr, ako prvýkrát začnete v spotrebiči pripravovať pokrm, skalibrujte ho a vyčistite varný priestor.

Kalibrácia spotrebiča a čistenie varného priestoru

Teplota varu vody závisí od tlaku vzduchu. Pri kalibrácii sa spotrebič nastaví podľa tlaku v mieste inštalácie. To prebehne automaticky počas prvého varenia v pare.

Vzniká pritom veľké množstvo pary.

Príprava kalibrácie

1. Vyberte z varného priestoru príslušenstvo.
2. Odstráňte z varného priestoru zvyšky obalov, napr. polystyrénové guľky.
3. Pred kalibráciou utrite hladké plochy vo varnom priestore mäkkou vlhkou handrou.

Kalibrácia spotrebiča a čistenie varného priestoru

Upozornenie

- Kalibráciu je možné spustiť iba vtedy, keď je varný priestor studený (izbová teplota).
- Počas kalibrácie neotvárajte dverka spotrebiča. Kalibrácia by sa prerušila.

1. Zapnite spotrebič tlačidlom on/off.
2. Naplňte nádržku na vodu. → „Naplnenie nádržky na vodu“ na strane 11
3. Nastavte uvedený druh ohrevu, teplotu a čas trvania a spustíte prevádzku.

Nastavenie

Druh ohrevu	Varenie v pare
Teplota	100 °C
Čas trvania	20 minút

4. Vypnite spotrebič tlačidlom on/off.
5. Počkajte, kým varný priestor nevychladne.
6. Vyčistite hladké plochy umývacím roztokom a handrou.
7. Vylejte nádržku na vodu a osušte varný priestor. → „Po každej prevádzke“ na strane 12

Upozornenie

- Aby sa spotrebič po presťahovaní prispôbil novému miestu inštalácie, resetujte spotrebič na nastavenie z výroby. Zopakujte prvé uvedenie do prevádzky a kalibráciu.
- Nastavenia kalibrácie zostanú uložené i po výpadku prúdu alebo po odpojení zo siete. Nemusí sa vykonávať nová kalibrácia spotrebiča.

Čistenie príslušenstva

Príslušenstvo dôkladne umyte v umývacom roztoku. Použite na to handru alebo mäkkú kefu.

Obsluha spotrebiča

S ovládacími prvkami a ich funkciou ste sa už zoznámili. Teraz vám vysvetlíme, ako spotrebič nastaviť. Dozviete sa, čo sa stane po zapnutí a vypnutí spotrebiča a ako nastaviť druhy prevádzky.

⚠ Varovanie **Nebezpečenstvo obarenia!**

Pri otvorení dvierok spotrebiča môže unikáť horúca para. Paru nemusí byť v závislosti od teploty vidieť. Pri otváraní nestojte príliš blízko pri spotrebiči. Opatrne otvorte dvierka spotrebiča. Udržujte deti mimo dosahu spotrebiča.

⚠ Varovanie **Nebezpečenstvo obarenia!**

Voda v odparovacej miske je ešte horúca i po vypnutí. Odparovaciu misku nevyprázdňujte hneď po vypnutí. Pred čistením nechajte spotrebič vychladnúť.

Zapnutie a vypnutie spotrebiča

Aby ste mohli spotrebič nastaviť, musíte ho zapnúť.

Výnimka: Detskú poistku a budík je možné nastaviť i pri vypnutom spotrebiči.

Ukazovatele na displeji alebo upozornenia, napr. ukazovateľ zvyškového tepla v rúre, zostanú zobrazené i pri vypnutom spotrebiči.

Pokiaľ spotrebič nepoužívate, vypnite ho. Pokiaľ dlhší čas nebolo vykonané žiadne nastavenie, spotrebič sa automaticky vypne.

Zapnutie spotrebiča

Spotrebič sa zapína tlačidlom on/off. On/off nad tlačidlom sa rozsvieti modro.

Na displeji sa zobrazí logo Siemens a potom druh ohrevu a teplota.

Upozornenie: V základných nastaveniach môžete určiť, ktorý druh prevádzky sa má zobrazovať.

Vypnutie spotrebiča

Spotrebič sa vypína tlačidlom on/off. Svetlo nad tlačidlom zhasne.

Nastavená funkcia sa zruší.

Na displeji sa zobrazí čas.

Upozornenie: V základných nastaveniach môžete nastaviť či sa na vypnutom spotrebiči má zobrazovať čas.

Spúšťanie a prerušenie prevádzky

Pre spustenie alebo prerušenie prebiehajúcej prevádzky stlačte tlačidlo start/stop. Po prerušení prevádzky môže ďalej bežať chladiaci ventilátor.

Pokiaľ chcete zrušiť všetky nastavenia, stlačte tlačidlo on/off (zapnúť/vypnúť).

Pokiaľ počas prevádzky otvoríte dvierka rúry, prevádzka sa preruší. Pre pokračovanie prevádzky zavrite dvierka rúry.

Naplnenie nádržky na vodu

Keď otvoríte dvierka spotrebiča, vpravo vidíte nádržku na vodu. Pred spustením prevádzky naplňte do nádržky vodu.

Skontrolujte, či ste správne nastavili tvrdosť vody.

→ „Základné nastavenie“ na strane 17

Pozor!

Nebezpečenstvo poškodenia spotrebiča pri použití nevhodných kvapalín.

Nepoužívajte destilovanú vodu, vodu z vodovodu s vysokým obsahom chloridov (> 40 mg/l) a iné kvapaliny.

Používajte výhradne čerstvú studenú vodu z vodovodu, zmäkčenú vodu alebo minerálnu vodu bez kyseliny uhličitej.

Nádržku na vodu naplňte pred každou prevádzkou:

1. Otvorte dvierka spotrebiča.
2. Vyberte nádržku na vodu z otvoru na nádržku (obrázok 1).
3. Naplňte nádržku po značku „max“ studenou vodou. (obrázok 2).

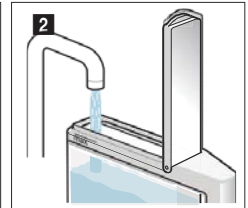
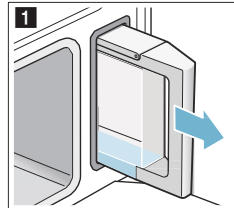

4. Zavrite viečko nádržky tak, aby viditeľne zaskočilo.
5. Naplnenú nádržku na vodu nasadte späť (obrázok 3).
6. Skontrolujte, či je nádržka na vodu zasunutá do otvoru tak, aby nevyčnievala (obrázok 4).

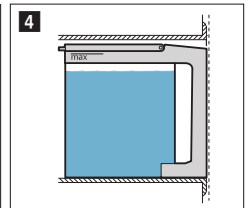
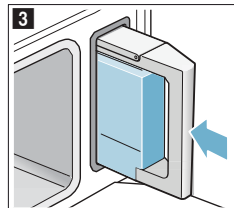

7. Zavrite dvierka spotrebiča.

Nádržka na vodu je naplnená. Môžete spustiť prevádzku.

Doplnenie vody do nádržky na vodu

Keď je nádržka na vodu prázdna, zobrazí sa na displeji výzva na naplnenie nádržky na vodu. Prevádzka sa preruší.

1. Opatrne otvorte dvierka spotrebiča.
2. Vyberte nádržku na vodu a naplňte ju.
3. Nádržku na vodu zasuňte späť a zavrite dvierka spotrebiča.
4. Spustíte prevádzku.
Prevádzka bude pokračovať.

Nastavenie druhu ohrevu a teploty

Po zapnutí spotrebiča sa zobrazí navrhnutý druh ohrevu s teplotou. Toto nastavenie môžete hneď spustiť tlačidlom start/stop.

Pre iné nastavení zmeňte hodnoty podľa znázornenia na obrázkoch.

Príklad: 15 minút varenia v pare na 90 °C

1. Otočným ovládačom zmeňte druh ohrevu.

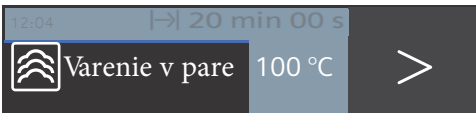

2. Šípkou > prejdite na teplotu.
3. Otočným ovládačom zmeňte teplotu.

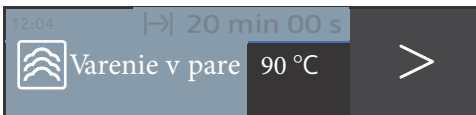

4. Tlačidlom ⌚ prejdite na čas trvania.
5. Otočným ovládačom zmeňte čas trvania.

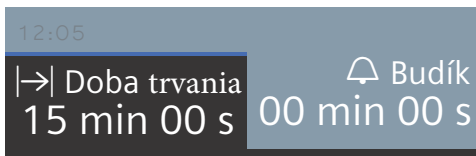

6. Stlačte tlačidlo start/stop.

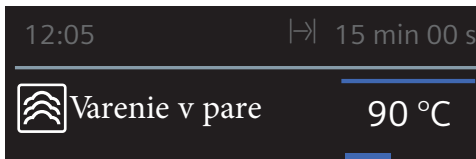

Na displeji sa zobrazí nastavený druh ohrevu, teplota a čas trvania.

Po každej prevádzke

⚠ Varovanie Nebezpečenstvo obarenia!

Pri otvorení dvierok spotrebiča môže unikáť horúca para. Paru nemusí byť v závislosti od teploty vidieť. Pri otváraní nestojte príliš blízko pri spotrebiči. Opatrne otvorte dvierka spotrebiča. Udržujte deti mimo dosahu spotrebiča.

Po každej prevádzke zostane vo vnútri rúry vlhko a nečistoty. Preto spotrebič po každej prevádzke vysušte a vyčistite. Okrem toho po každej prevádzke vyprázdňte nádržku na vodu.

Vysušenie varného priestoru

⚠ Varovanie Nebezpečenstvo obarenia!

Voda v odparovacej miske môže byť horúca. Pred utieraním ju nechajte vychladnúť.

1. Dvierka spotrebiča nechajte pootvorené, kým spotrebič nevychladne.
2. Nečistoty z varného priestoru okamžite odstráňte.
3. Vychladený varný priestor a odparovaciu misku vytrite hubkou a vysušte mäkkou handrou.
4. Pokiaľ sa na čelných stranách nábytku vytvorila kondenzovaná voda, utrite ich dosucha.

Vyprázdnenie nádržky na vodu

Nádržka na vodu sa musí po každej prevádzke s parou vyprázdniť a vysušiť.

Pozor!

Nesušte nádržku na vodu v horúcej rúre. Nádržka na vodu by sa poškodila.



Pozor!

Neumývajte nádržku na vodu v umývačke riadu. Nádržka na vodu by sa poškodila.

1. Otvorte dvierka spotrebiča.
2. Vyberte nádržku na vodu a vylejte zvyšnú vodu.
3. Dôkladne osušte tesnenie na viečku nádržky a otvor na nádržku vo spotrebiči.
4. Nasadte nádržku na vodu do otvoru na nádržku.
5. Zavrite dvierka spotrebiča.

Časové funkcie

Spotrebič má rôzne časové funkcie.

Časová funkcia	Použitie
 Budík	Budík funguje ako minútka. Po uplynutí nastaveného času zaznie zvukový signál.
 Čas trvania	Po uplynutí nastaveného času trvania zaznie zvukový signál. Spotrebič sa automaticky vypne.
 Koniec	Nastavte čas trvania a čas konca. Spotrebič sa automaticky vypne, takže sa ohrev ukončí v požadovanom čase.

Upozornenie

- Čas trvania do jednej hodiny môžete nastaviť po minútach. Čas trvania vyššie jednej hodiny môžete nastaviť v krokoch po 5 minútach.
- Môžete nastaviť maximálne 23 hodín a 59 minút.
- Po uplynutí každej časovej funkcie zaznie zvukový signál.
- Tlačidlom  môžete kedykoľvek zistiť informácie, ktoré sa krátko zobrazia na displeji.

Budík

Budík môžete nastaviť kedykoľvek, i keď je spotrebič vypnutý. Funguje paralelne s inými časovými nastaveniami a má vlastný zvukový signál. Tak rozpoznáte, či uplynul čas budíka, alebo nastavený čas trvania.

Môžete nastaviť maximálne 24 hodín.



- Stlačte tlačidlo . Otvorí sa políčko budíka.
- Otočným ovládačom nastavte čas budíka. Po niekoľkých sekundách sa budík spustí.

Vlavo na stavovom riadku sa zobrazí symbol  budíka a meraný čas.



Po uplynutí odmeriavaného času

Zaznie zvukový signál. Na displeji sa zobrazí „čas budíka uplynul“. Tlačidlom  môžete zvukový signál predčasne vypnúť.

Zrušenie nastaveného času budíka

Tlačidlom  otvorte menu a zrušte nastavený čas. Zavrite menu tlačidlom .

Zmena nastaveného času budíka

Tlačidlom  otvorte menu Časové funkcie a otočným ovládačom za niekoľko sekúnd zmeňte nastavený čas budíka. Tlačidlom  spustíte budík.

Čas trvania

Pokiaľ pre pokrm nastavíte čas trvania (čas prípravy), ohrev sa po uplynutí tohto času automaticky ukončí. Rúra na pečenie prestane hriať.

Predpoklad: Sú nastavené druh ohrevu a teplota.

1. Stlačte tlačidlo .

Otvorí sa menu časovej funkcie.

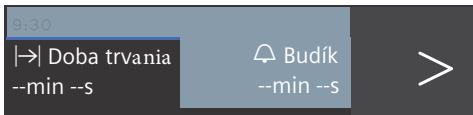

2. Otočným ovládačom nastavte čas trvania.

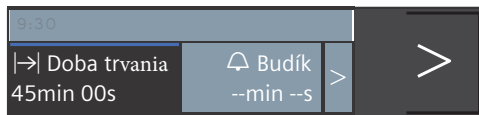



3. Tlačidlom start/stop spustíte spotrebič.

Čas trvania  sa viditeľne odmeriava na stavovom riadku.

Po uplynutí nastaveného času trvania

Zaznie zvukový signál. Rúra na pečenie prestane hriať. Zvukový signál môžete predčasne vypnúť tlačidlom .

Zrušenie času trvania

Tlačidlom  otvorte menu časových funkcií a zrušte nastavený čas trvania. Prevádzka sa ukončí. Zavrite menu tlačidlom .

Zmena času trvania

Tlačidlom  otvorte menu Časové funkcie. Otočným ovládačom zmeňte čas trvania.

Čas konca

Pokiaľ posuniete čas konca, rešpektujte, že potraviny podliehajúce rýchlej skaze nesmú zostávať príliš dlho v rúre.

Predpoklad: Nastavená prevádzka nie je spustená. Je nastavený čas trvania. Je otvorené menu časovej funkcie .

Príklad na obrázku: o 9:30 h vložíte pokrm do rúry. Príprava bude trvať 45 minút a pokrm bude hotový o 10:15 h. Vy si ale prajete, aby bol hotový o 12:45 h.

1. Klepaním na šípku > ďalej prejdete na „→|koniec“.
2. Otočným ovládačom nastavte čas konca.



3. Potvrďte tlačidlom start/stop.

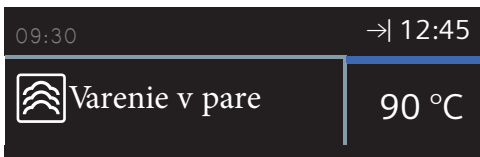

Rúra na pečenie je vo vyčkávacom režime. Na stavovom riadku sa zobrazí symbol →|a čas, kedy ohrev skončí. Ohrev sa spustí v správnom okamihu. Čas trvania sa viditeľne odmeriava na stavovom riadku.

Po uplynutí nastaveného času trvania

Zaznie zvukový signál. Rúra na pečenie prestane hriať. Zvukový signál môžete predčasne vypnúť tlačidlom .

Oprava alebo zrušenie času konca

Čas konca nemôžete po spustení už opraviť. Pokiaľ chcete zrušiť všetky nastavenia, stlačte tlačidlo on/off.

Programy

Pomocou programov môžete jednoducho pripravovať pokrm. Program vykoná optimálne nastavenie.

Voľba a nastavenie pokrmov

1. Stlačte tlačidlo menu.
2. Otočným ovládačom zvolte „pokrm“.
3. Klepnite na šípku > .
4. Otočným ovládačom zvolte požadovaný pokrm.
5. Klepnite na šípku > .

Budete prevedení celým procesom nastavenia zvoleného pokrmu. Vždy klepnite na šípku > .

Po vykonaní všetkých nastavení spustíte ohrev tlačidlom start/stop.

Upozornenie: Spotrebič vás upozorní, keď je varný priestor pre zvolený pokrm ešte príliš horúci.

Program skončil.

Zaznie zvukový signál. Rúra na pečenie prestane hriať. Zvukový signál môžete predčasne vypnúť tlačidlom .

Pokiaľ nie ste s výsledkom pečenia spokojní, môžete čas pečenia ešte predlžiť. Kliknite na políčko „dopiecť“. Zobrazí sa navrhnutý čas trvania, ktorý môžete zmeniť.

Pokiaľ ste s výsledkom pečenia spokojní, kliknite na „koniec“. Na displeji sa zobrazí „Dobrá chuť“.

Prerušenie programu

Stlačte tlačidlo on/off. Všetky nastavenia sú zrušené. Môžete vykonať nové nastavenie.

Posunutie času konca

Pri niektorých pokrmoch môžete posunúť čas konca. Postup pre posunutie času konca je popísaný v časti Časové funkcie. → „Časové funkcie“ na strane 13

Pokiaľ ste nastavili čas konca, prejde displej do čakacieho režimu. Na stavovom riadku je zobrazený čas, kedy sa spustí ohrev. Nie je možné meniť nastavenie.

Rešpektujte, že potraviny podliehajúce rýchlej skaze nesmú zostávať príliš dlho v rúre.

Upozornenia k programom

Všetky programy sú prispôsobené na varenie na jednej úrovni.

Výsledok varenia sa môže líšiť v závislosti od veľkosti a kvality pokrmov.

Nádoby

Používajte navrhnuté nádoby. Všetky pokrmy boli vyskúšané s týmito nádobami. Keď použijete inú nádobu, môže sa výsledok varenia zmeniť.

Pri varení v parnej nádobe s otvormi zasuňte navyše do výšky 1 parnú nádobu bez otvorov. Odkvapkávajúca tekutina sa zachytí.

Množstvo/hmotnosť

Pokrmy dávajte do príslušenstva maximálne do výšky 4 cm.

Celková hmotnosť musí byť v rámci stanoveného hmotnostného rozmedzia.

Čas varenia

Po spustení programu sa zobrazí čas varenia. Čas trvania sa začne odmeriavať až po dosiahnutí teploty, okrem programu pre celú rybu.

Príprava zeleniny P1 – P6

Zeleninu okoreňte až po uvarení.

Príprava obilných výrobkov/šošovice P7 – P10

Zväžte pokrm a pridajte vodu v správnom pomere:

Ryža basmati 1:1,5

Kuskus 1:1

Prírodná ryža 1:1,5

Veľ'kozmá šošovica 1:2

Obilné výrobky po uvarení zamiešajte. Zvyšná voda sa tak rýchlo vsiakne.

Varenie kuracích prs v pare P12

Kuracie prsia nekladte do nádoby na seba.

Varenie ryby v pare P13 – P14

Pri príprave rýb môžete varnú nádobu s otvormi vymazať tukom.

Celé ryby alebo rybie filé nekladte na seba. Zadajte hmotnosť najťažšieho kusa ryby a vyberte pokiaľ možno rovnako veľké kusy.

Príprava jogurtu P15

Na varnej doske zahrejte mlieko na 90 °C. Potom ho nechajte vychladnúť na 40 °C. Pri trvanlivom mlieku nie je ohriatie nutné.

Na každých 100 ml mlieka zamiešajte do mlieka jednu až dve čajové lyžičky prírodného jogurtu alebo zodpovedajúce množstvo jogurtového fermentu. Zmes naplňte do čistých pohárikov a zavrite ich.

Keď je jogurt hotový, nechajte pohárik vychladnúť v chladničke.

Príprava mliečnej ryže P16

Ryžu zväžte a pridajte 2,5-násobné množstvo mlieka. Ryžu a mlieko naplňte do príslušenstva max. do výšky 2,5 cm. Po uvarení zamiešajte. Zvyšné mlieko sa rýchlo vsiakne.

Príprava kompótu P17

Program je vhodný iba na kôstkové a jadrové ovocie. Ovocie zväžte, pridajte cca 1/3 množstvo vody a podľa chuti cukor a korenie.

Sterilizácia dojčenských fliaš P18

Fl'aštičky vždy ihneď po vypití vyčistite štetkou na fl'aše. Potom ich umyte v umývačke.

Fl'aštičky postavte do parnej nádoby s otvormi tak, aby sa navzájom nedotýkali.

Fl'aštičky po sterilizácii utrite čistou utierkou. Proces zodpovedá bežnému vyvareniu.

Varenie vajec P19 – P20

Vajcia pred varením prepichnete. Vajcia nekladte na seba.

Prehľad programov

Riadte sa pokynmi k jednotlivým programom.

Program	Poznámky	Príslušenstvo	Výška	
P1*	Ružičky karfiolu, varenie v pare	rovnako veľké ružičky	parná nádoba s otvormi + parná nádoba bez otvorov	3 1
P2*	Ružičky brokolice, varenie v pare	rovnako veľké ružičky	parná nádoba s otvormi + parná nádoba bez otvorov	3 1
P3*	Zelená fazuľa, varenie v pare	-	parná nádoba s otvormi + parná nádoba bez otvorov	3 1
P4*	Mrkva na kolieska, varenie v pare	kolieska hrubé cca 3 mm	parná nádoba s otvormi + parná nádoba bez otvorov	3 1
P5	Zmrazená zeleninová zmes, varenie v pare	-	parná nádoba s otvormi + parná nádoba bez otvorov	3 1
P6*	Zemiaky varené v šupke	stredne veľké, r 4 – 5 cm	parná nádoba s otvormi + parná nádoba bez otvorov	3 1
P7	Ryža basmati	max. 0,75 kg	parná nádoba bez otvorov	2
P8	Prírodná ryža	max. 0,75 kg	parná nádoba bez otvorov	2
P9	Kuskus	max. 0,75 kg	parná nádoba bez otvorov	2
P10	Velkozrná šošovica	max. 0,55 kg	parná nádoba bez otvorov	2
P11*	Ohrievanie uvarených príloh Čerstvé		parná nádoba bez otvorov	2
P12	kuracie prsia, varenie v pare	celková hmotnosť 0,2 – 1,5 kg	parná nádoba s otvormi + parná nádoba bez otvorov	3 1
P13	Čerstvé rybie filé, varenie v pare	max. 2,5 cm hrubé	parná nádoba s otvormi + parná nádoba bez otvorov	3 1
P14	Čerstvá ryba v celku, varenie v pare	0,3 – 2 kg	parná nádoba s otvormi + parná nádoba bez otvorov	3 1
P15	Jogurt v poháriku	-	poháriky + parná nádoba bez otvorov	2
P16	Mliečna ryža	-	parná nádoba bez otvorov	2
P17*	Kompót	-	parná nádoba bez otvorov	2
P18*	Sterilizácia dojčenských fliaš		parná nádoba bez otvorov	2
P19*	Vajcia varené namäkko	vajcia veľkosti M, max. 1 kg	parná nádoba s otvormi + parná nádoba bez otvorov	3 1
P20*	Vajcia varené natvrdo	vajcia veľkosti M, max. 1,8 kg	parná nádoba s otvormi + parná nádoba bez otvorov	3 1



* Pre tento program môžete nastaviť čas konca.

Detská poistka

Aby deti nemohli spotrebič omylom zapnúť alebo zmeniť nastavenie, je vybavený detskou poistkou.

Aktivácia a deaktivácia

Detskú poistku môžete aktivovať a deaktivovať pri zapnutom i vypnutom spotrebiči.

Držte cca 4 sekundy stlačené tlačidlo . Na displeji sa zobrazí upozornenie na potvrdenie a na stavovom riadku sa zobrazí symbol .

Upozornenie: I pri aktívnej detskej poistke môžete rúru na pečenie vypnúť tlačidlom on/off.

Základné nastavenie

K dispozícii sú rôzne nastavenia, aby ste mohli optimálne a jednoducho obsluhovať spotrebič. V prípade potreby môžete tieto nastavenia zmeniť.

Zmena nastavenia

1. Stlačte tlačidlo on/off.
2. Stlačte tlačidlo menu.
Otvorí sa menu Druhy prevádzky.
3. Pomocou otočného ovládača zvolte „Nastavenie“.
4. Klepnite na šípku >.
5. Otočným ovládačom zmeňte hodnoty.
6. Šípkou > vždy prejdite na ďalšie nastavenie a v prípade potreby ho zmeňte.
7. Na uloženie stlačte tlačidlo menu.
Na displeji sa zobrazí odmietnuť alebo uložiť.

Zoznam nastavení

V zozname nájdete všetky základné nastavenia a možnosti zmeny. Na displeji sa zobrazujú nastavenia v závislosti od vybavenia vášho spotrebiča.

Môžete zmeniť nasledujúce nastavenia:

Nastavenie	Voľba
Jazyk	K dispozícii ďalšie jazyky
Čas	Nastavenie aktuálneho času
Dátum	Nastavenie aktuálneho dátumu
Tvrdosť vody	0 (zmäkčená) 1 (mäkká) 2 (stredná) 3 (tvrdá) 4 (veľmi tvrdá)
Zvukový signál	Krátky (30 s) Stredný (1 min.) Dlhý (5 min.)
Zvuk tlačidiel	Vypnutý (zvuk tlačidla pri zapnutí a vypnutí pomocou on/off zostáva) Zapnutý
Jas displeja	Nastaviteľný v 5 stupňoch Digitálne
Zobrazenie hodín	Vyp. Osvetlenie
Prevádzka po zapnutí	Pri prevádzke zapnuté Pri prevádzke vypnuté
Stlmenie v noci	Varenie v pare Hlavné menu Pokrmý
Logo značky	Vypnuté Zapnuté (displej sa stlmí medzi 22:00 a 5:59 h)
Čas dobehu ventilátora	Zobrazíť Nezobrazíť
Nastavenie z výroby	Odporúčený Minimálne Resetovať Neresetovať

Upozornenie: Zmeny nastavenia jazyka, tónu tlačidla a jasu displeja ihneď vstúpia do platnosti. Všetky ostatné nastavenia až po uložení.

Zmena času

Čas sa mení v základných nastaveniach. Príklad: Zmena času z letného na zimný.

1. Stlačte tlačidlo on/off.
2. Stlačte tlačidlo menu.
3. Pomocou otočného ovládača zvolte „Nastavenie“.
4. Šípkou > klepnite na „Čas“.
5. Otočným ovládačom zmeňte čas.
6. Stlačte tlačidlo menu.

Na displeji sa zobrazí uložiť alebo odmietnuť.

Výpadok elektrického prúdu

Po dlhom výpadku prúdu sa na displeji zobrazí nastavenie pre prvé uvedenie do prevádzky.

Znovu nastavte jazyk, čas a dátum.

Čistenie

V prípade starostlivej údržby a čistenia zostane spotrebič dlho pekný a funkčný. Vysvetlíme vám, ako správne udržiavať a čistiť spotrebič.

Varovanie

Nebezpečenstvo skratu!

Na čistenie spotrebiča nepoužívajte vysokotlakový čistič ani parný čistič.

Pozor! **Poškodenie povrchu**

Nepoužívajte

- agresívne alebo abrazívne čistiace prostriedky,
- čistiace prostriedky na rúry na pečenie,
- leptavé čistiace prostriedky, prostriedky s obsahom chlóru ani agresívne čistiace prostriedky,
- čistiace prostriedky s vysokým obsahom alkoholu.

Ak sa taký prostriedok dostane na čelnú stenu spotrebiča, okamžite ho umyte vodou.

Pozor! **Poškodenie povrchu**

Ak sa odstraňovač vodného kameňa dostane na prednú stranu alebo na iný chĺlostivý povrch, ihneď ho umyte vodou.

Hneď po vychladnutí spotrebiča odstráňte z varného priestoru nečistoty.

Soli sú agresívne a môžu spôsobiť koróziu. Zvyšky ostrých omáčok (kečup, horčica) alebo slaných pokrmov odstráňte z varného priestoru hneď po vychladnutí.

Nepoužívajte tvrdé prostriedky na drhnutie alebo hubky.

Čistiace prostriedky

Vonkajšie plochy spotrebiča (s hliníkovým čelom)	Umývací roztok – osušte mäkkou handrou. Jemný čistiaci prostriedok na okná – mäkkou handrou na čistenie okien alebo handrou z mikrovlákna nepúšťajúcou vlákna utrite hliníkové čelo vodorovnými pohybmi a bez tlaku.
Vonkajšie plochy spotrebiča (s čelom z ušľachtilej ocele)	Umývací roztok – osušte mäkkou handrou. Vždy ihneď odstráňte vápenaté, tukové, škrobové škvry a škvry od bielka. V zákaznickom servise alebo v špecializovanej predajni je možné dostať špeciálne čistiace prostriedky na ušľachtilú oceľ.
Vnútro rúry s odparovacou miskou	Horúci umývací roztok alebo voda s octom – použite priloženú hubku alebo mäkkú kefku. Pozor! Nebezpečenstvo korózie vo varnom priestore. Nepoužívajte ocelové ani drsné hubky. Umývací roztok – neumývajte v umývačke riadu. Po každom použití vytrite dosucha. Po každej prevádzke dôkladne osušte. Pozrite kapitolu: Čistenie rámov. Pozrite kapitolu: Čistenie sklenených tabúl.
Nádržka na vodu Otvor na nádržku Tesnenie vo viečku nádržky na vodu Rámy Sklenené tabule	Pozor! Nebezpečenstvo poškodenia povrchu: Po vyčistení čistiacim prostriedkom na sklo utrite sklenené tabule dosucha. Inak môžu vzniknúť škvry, ktoré už nebude možné odstrániť. Horúci umývací roztok. Namočte do horúceho umývacieho roztoku. Vyčistíte kefkou či umývacou hubkou alebo umyte v umývačke riadu. Zmeny farby spôsobené potravinami s obsahom škrobu (napr. ryža) vyčistíte vodou s octom.
Tesnenie dvierok Príslušenstvo	

Čistiaca hubka

Priložená čistiaca hubka je veľmi nasiakavá. Čistiacu hubku používajte iba na čistenie varného priestoru a na odstraňovanie zvyšku vody z odparovacej misky.

Pred prvým použitím čistiacu hubku dôkladne prepláchnite. Čistiacu hubku môžete prať v práčke (vyvárika).

Handrička z mikrovláčna

Handrička z mikrovláčna so štruktúrou je mimoriadne vhodná na čistenie chĺlostivých povrchov, ako je sklo, sklokeramika, ušľachtilá oceľ alebo hliník (obj. č. 460 770, je možné zakúpiť tiež on-line v internete vom obchode). Odstraňuje v jednom kroku tekuté a mastné nečistoty.

Odvápnenie

Aby váš spotrebič zostal funkčný, musíte ho pravidelne odvápnovať.

Odvápnenie sa skladá z niekoľkých krokov. Všetky kroky musia kompletne prebehnúť. Až potom bude spotrebič znovu pripravený na prevádzku.

Upozornenie: Pokiaľ počas odvápnenia klepnete na tlačidlo on/off, proces sa preruší a spotrebič sa vypne. Po opätovnom zapnutí sa spotrebič musí najprv dvakrát prepláchnuť, aby sa z neho odstránili zvyšky odvápnovacieho roztoku. Ostatné druhy použitia spotrebiča zostanú až do konca druhého preplachovania zablokované.

- Odvápnenie (cca 30 minút), potom vyprázdňte odparovaciu misku a znovu naplňte nádržku na vodu.
- Prvé preplachovanie (20 sekúnd), potom vyprázdňte odparovaciu misku.
- Druhé preplachovanie (20 sekúnd), potom odstráňte zvyšnú vodu.

To, ako často sa musí spotrebič odvápnovať, závisí od tvrdosti používanej vody. Pokiaľ už je možné spotrebič spustiť s parou len 5-krát alebo menej, upozorní spotrebič hlásením na displeji na nutnosť odvápnenia. Po zapnutí sa zobrazí počet zostávajúcich prevádzok. Tak máte čas pripraviť včas odvápnenie.

Spustenie

Pozor!

Nebezpečenstvo poškodenia spotrebiča: Na odvápnenie používajte výhradne nami odporúčaný tekutý odvápnovací prostriedok. Iné odvápnovacie prostriedky môžu spotrebič poškodiť.

Obj. č. odvápnovacieho prostriedku 311 680

Pozor!

Odvápnovací roztok: Odvápnovací roztok sa nesmie dostať na ovládací panel alebo iné chĺlostivé povrchy. Povrchy by sa poškodili. Pokiaľ by sa to napriek tomu stalo, roztok ihneď odstráňte vodou.

1. Z 300 ml vody a 60 ml tekutého odvápnovacieho prostriedku zmiešajte odvápnovací roztok.
2. Vyberte nádržku na vodu a naplňte ju odvápnovacím roztokom.
3. Nádržku na vodu s odvápnovacím roztokom úplne zasuňte.
4. Zavrite dverka spotrebiča.
5. Stlačte tlačidlo on/off.
6. Stlačte tlačidlo menu.
7. Otáčajte otočným ovládačom, kým sa nezobrazí „odvápnenie“.
8. Tlačidlom start/stop spustíte odvápnenie. Na stavovom riadku sa viditeľne odmeriava zostávajúci čas. Hneď ako zostávající čas uplynie, zaznie zvukový signál.

Prvé preplachovanie

1. Priloženou hubkou odstráňte z odparovacej misky odvápnovací roztok.
2. Vyberte nádržku na vodu, dôkladne ju vypláchnite, naplňte vodou a znovu ju zasuňte.
3. Zavrite dverka spotrebiča.
4. Stlačte tlačidlo start/stop. Spotrebič sa prepláchne. Približne za 20 sekúnd prvé preplachovanie skončí.
5. Otvorte dverka spotrebiča.
6. Hubku dôkladne prepláchnite vodou.
7. Zvyšnú vodu v odparovacej miske odstráňte hubkou.
8. Pokračujte druhým preplachovaním.

Druhé preplachovanie

1. Vyberte nádržku na vodu, dôkladne ju vypláchnite, naplňte vodou a znovu ju zasuňte.
2. Zavrite dverka spotrebiča.
3. Stlačte tlačidlo start/stop. Spotrebič sa prepláchne. Približne za 20 sekúnd druhé preplachovanie skončí.
4. Zvyšnú vodu v odparovacej miske odstráňte hubkou.
5. Varný priestor vytrite hubkou a potom osušte mäkkou handrou.
6. Vypnite spotrebič. Odvápnenie je dokončené a spotrebič je opäť pripravený na prevádzku.

Odvápnenie samotnej odparovacej misky

Pokiaľ nechcete vykonať odvápnenie celého spotrebiča, ale len odparovacej misky vo varnom priestore, môžete použiť tiež „odvápnenie“.

Jediný rozdiel:

1. Zo 100 ml vody a 20 ml tekutého odvápnovacieho prostriedku zmiešajte odvápnovací roztok.
2. Celú odparovaciu misku naplňte odvápnovacím roztokom.
3. Nádržku na vodu naplňte len vodou.
4. Uvedeným spôsobom spustíte „odvápnenie“.

Odparovaciu misku môžete odvápníť aj ručne.

Vysadenie a zavesenie dvierok spotrebiča

Dvierka spotrebiča rúry na pečenie je možné s cieľom čistenia a demontáže sklenených tabulí vysadiť.

Závesy dvierok spotrebiča majú zaisťovacie páčky. Keď sú zaisťovacie páčky zaklopené (obrázok 1), sú dvierka spotrebiča zaistené. Nie je možné ich vysadiť. Keď sú zaisťovacie páčky na vysadenie dvierok spotrebiča vyklopené (obrázok 2), sú závesy zaistené. Nemôžu zaklapnúť.

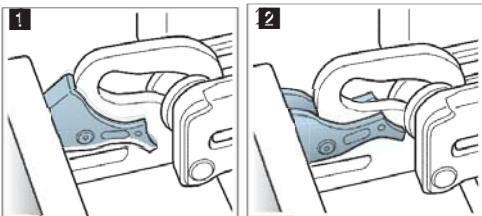

⚠ Varovanie Nebezpečenstvo poranenia!

- Pokiaľ nie sú závesy zaistené, môžu veľkou silou zaklapnúť. Dbajte na to, aby boli zaisťovacie páčky vždy zaklopené, resp. pri vysadzovaní dvierok spotrebiča celkom vyklopené.
- Závesy dvierok spotrebiča sa počas otvárania a zatvárania dvierok pohybujú a môžu vás zovrieť. Nesiahajte do priestoru závesov.

Vysadenie dvierok spotrebiča

1. Celkom otvorte dvierka spotrebiča.
2. Odklopte obe zaisťovacie páčky vľavo a vpravo (obrázok 1).
3. Úplne zavrite dvierka spotrebiča a. Oboma rukami ich uchopte vľavo a vpravo b a vytiahnite hore (obrázok 2).

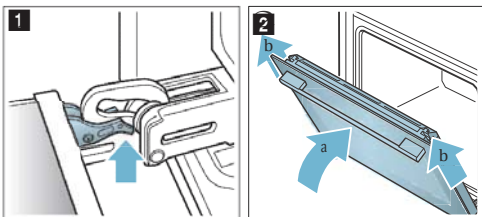

Zavesenie dvierok spotrebiča

Dvierka spotrebiča zaveste späť opačným postupom.

1. Pri zavesovaní dvierok spotrebiča dbajte na to, aby ste oba závesy zasunuli do otvorov rovno (obrázok 1). Priložte oba závesy dole k vonkajšej tabuli a použite ju ako vodiacu plochu. Dajte pozor, aby ste závesy zasunuli do správneho otvoru. Musí byť možné ich zasunúť zľahka a bez odporu. Pokiaľ zacytíte odpor, skontrolujte, či sú závesy zasunuté do správneho otvoru.

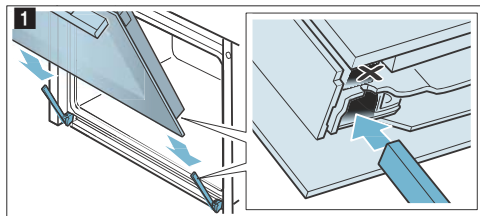

2. Celkom otvorte dvierka spotrebiča. Znovu zaklopte obe zaisťovacie páčky (obrázok 2).

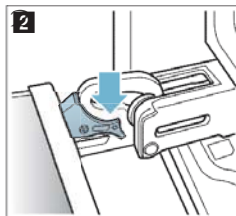

3. Zavrite dvierka.

Demontáž a montáž sklenených tabulí

Kvôli lepšiemu čisteniu môžete sklenené tabule v dverkách rúry na pečenie demontovať.

Demontáž zo spotrebiča

1. Pootvorte dverka spotrebiča.
2. Zatlačte na kryt na ľavej a pravej strane (obrázok 1).
3. Snímite kryt (obrázok 2).

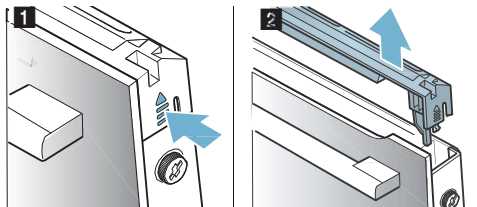

4. Povoľte a vyberte skrutky vľavo a vpravo na dverkách spotrebiča (obrázok 3).
5. Skôr, ako dverka zase zavriete, vložte medzi ne niekoľkokrát preloženú utierku (obrázok 4). Vytiahnite hore prednú tabuľu a držadlom dole ju položte na rovnú plochu.

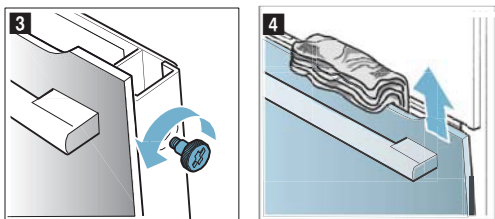

Vyčistite sklá čistiacim prostriedkom na sklo a mäkkou handrou.

⚠ Varovanie Nebezpečenstvo úrazu!

- Poškriabané sklo dveriek spotrebiča môže prasknúť. Nepoužívajte škrabku na sklo ani ostré alebo abrazívne čistiace prostriedky.
- Závesy dveriek spotrebiča sa počas otvárania a zatvárania dveriek pohybujú a môžu vás zovrieť. Nesiahajte do priestoru závesov.

Montáž na spotrebič

1. Prednú tabuľu nasadíte dole do držiakov (obrázok 1).
2. Zavriete prednú tabuľu natoľko, aby boli oba horné háky proti otvoru (obrázok 2).

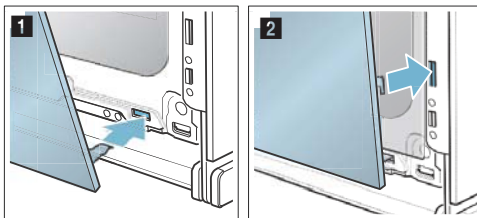

3. Prítlačte prednú tabuľu dole tak, aby počuť (ne zaskočila) (obrázok 3).
4. Dverka spotrebiča znovu pootvorte a odstráňte utierku.
5. Znovu nasrutkujte obe skrutky vľavo a vpravo.
6. Nasadíte kryt a prítlačte ho, až počuť (ne zaskočí) (obrázok 4).

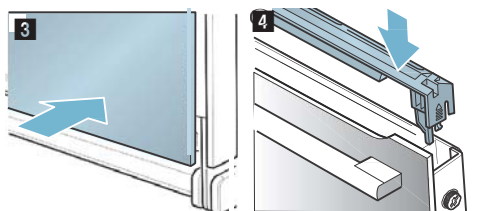

7. Zavriete dverka spotrebiča.

Pozor!

Priestor na pečenie používajte znovu až vtedy, keď sú tabule riadne namontované.

Čistenie rámov

Rámy môžete pri čistení vybrať.

⚠ Varovanie

Nebezpečenstvo popálenia horúcimi časťami vo varnom priestore!

Počkajte, kým varný priestor nevychladne.

Vybratie rámov

Upozornenie: Rám vpredu maximálne odklopte až k odporu, pretože inak by ste mohli zdeformovať postrannú stenu spotrebiča.

1. Rám vpredu opatrne zatlačte hore, až sa uvoľní, a na stranách ho uvoľnite zo zavesenia (obrázok **1**).
2. Vytiahnite rám zo zavesenia a vyberte ho (obrázok **2**).

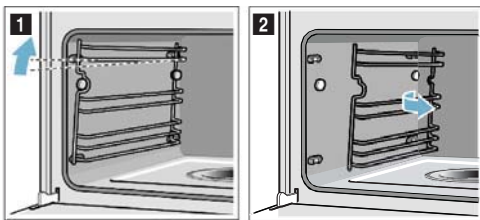

3. Rámy vyčistíte umývacím prostriedkom a hubkou/kefkou alebo rámy umyte v umývačke riadu.

Zavesenie rámov

1. Rám umiestnite vykľutím hore.
2. Zavesíte rám vzadu a posuňte dozadu, až zaskočí (obrázok **3**).
3. Zavesíte rám vpredu do zavesenia a zatlačte ho dole, aby zaskočil a bol znovu vodorovne usadený v spotrebiči (obrázok **4**).

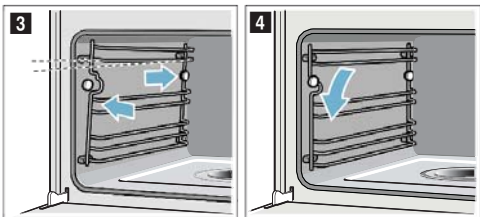

Každý rám pasuje vždy len na jednu stranu.



Riešenie problémov

Ak sa vyskytne porucha, často ide len o maličkosť. Skôr, ako kontaktujete servis, pokúste sa sami odstrániť poruchu pomocou tejto tabuľky.

Tip: Pokiaľ sa vám nejaký pokrm nepodarí optimálne, pozrite sa do kapitoly „Testované pre vás v našom kuchynskom štúdiu“. Tu nájdete mnoho tipov a pokynov na varenie.

Tabuľka porúch

Pri chybových hláseniach s E, napr. E0111, spotrebič vypnite a zapnite. Pokiaľ sa hlásenie zobrazí znovu, zavolajte servis.

Porucha	Možná príčina	Pokyny/odstránenie
Spotrebič nefunguje.	Chýbná poistka.	V poistkovej skrinke skontrolujte či je poistka pre spotrebič v poriadku.
	Výpadok elektrického prúdu	Skontrolujte, či fungujú ostatné kuchynské spotrebiče.
Zapnutý spotrebič nie je možné ovládať, na displeji je zobrazený symbol  .	Je aktivovaná detská poistka.	Držte stlačené tlačidlo  kým symbol  nezhasne.
Rúra neheje a na displeji je zobrazené „zapnutý prevádzací režim“.	Spotrebič sa nachádza v prevádzacom režime.	Vypnite poistku v poistkovej skrinke a po cca 10 sekundách ju znovu zapnite. Zapnite spotrebič a v nastavení zvolte „prevádzací režim vypnutý“.
Spotrebič nie je možné spustiť.	Dvierka spotrebiča nie sú úplne zatvorené.	Zavrite dvierka spotrebiča.
	Spotrebič nie je vypnutý.	Spotrebič vypnite a znovu zapnite.
Po zapnutí druhu prevádzky sa na displeji zobrazí hlásenie, že je teplota príliš vysoká.	Spotrebič nie je dostatočne vychladený.	Nechajte spotrebič vychladnúť a spustite druh prevádzky znovu.
Spotrebič vás vyzve, aby ste vykonali odvápnenie bez toho, aby sa predtým zobrazilo počítadlo.	Je nastavená príliš malá tvrdosť vody.	Vykonajte odvápnenie. Skontrolujte a príp. prispôbte nastavenú tvrdosť vody.
Tlačidlá blikajú.	Normálny jav v dôsledku kondenzovanej vody za ovládacím panelom.	Hneď ako sa kondenzovaná voda odparí, tlačidlá prestanú blikat.
Pri varení sa odparila všetka voda z odparovacej misky, aj keď je nádržka na vodu plná.	Nádržka na vodu nie je správne zasunutá. Prívod k nádržke na vodu je upchaný.	Celkom zasuňte nádržku na vodu, až viditeľne zaskočí. Odvápnite spotrebič. Skontrolujte a príp. zmeňte nastavenú tvrdosť vody.
Nádržka na vodu sa bez zjavného dôvodu vyprázdni. Odparovacia miska pretečie.	Nádržka na vodu nie je správne zatvorená. Tesnenie vo viečku nádržky je znečistené. Tesnenie vo viečku nádržky je poškodené.	Zavrite viečko tak, aby viditeľne zaskočilo Vyčistite tesnenie. Obstarajte si v zákazníckom servise novú nádržku na vodu.
Na displeji sa zobrazí výzva na naplnenie nádržky na vodu, aj keď je nádržka plná.	Nádržka na vodu nie je správne zasunutá. Nefunguje rozpoznávací systém.	Celkom zasuňte nádržku na vodu, až viditeľne zaskočí. Zavolajte servis.
Na displeji sa zobrazí výzva na naplnenie nádržky na vodu, aj keď nádržka na vodu ešte nie je prázdna, resp. nádržka na vodu je prázdna, ale nezobrazí sa príslušné hlásenie na displeji.	Nádržka na vodu je znečistená. Pohyblivé snímače hladiny vody uviazli.	Nádržkou zatrate a vyčistíte ju. Pokiaľ sa zaseknuté diely neuvolnia, obstarajte si v zákazníckom servise novú nádržku na vodu.
Pri varení v pare vzniká extrémne množstvo pary.	Spotrebič sa automaticky kalibruje.	Normálny proces.
Pri varení v pare vzniká opakovane extrémne množstvo pary.	Spotrebič sa nemôže kvôli príliš krátkym časom varenia automaticky skalibrovať.	Resetujte spotrebič na nastavenie z výroby a zopakujte kalibráciu.
Pri varení uniká z vetracích štrbín para.	Normálny proces.	Nie je možné.



Varovanie

Nebezpečenstvo zásahu elektrickým prúdom!

Neodborné opravy sú nebezpečné. Opravy spotrebiča a výmenu poškodených prírodných vedení smie vykonávať výhradne technik zákazníckeho servisu vyškolený našou spoločnosťou. Pokiaľ je spotrebič chybný, vyťahnite sieťovú zástrčku zo zásuvky alebo vypnite poistku

v poistkovej skrinke. Zavolajte servis.

Výmena žiarovky vo varnom priestore

Teplene odolné halogénové žiarovky 230 V/25 W s tesnením dostanete v zákaznickom servise. Uveďte, prosím, čísla „E“ a „FD“ vášho spotrebiča.

⚠ Varovanie

Nebezpečenstvo zásahu elektrickým prúdom!

Pri výmene žiarovky vo varnom priestore sú kontakty objímky žiarovky pod prúdom. Pred výmenou vytiahnite sieťovú zástrčku zo zásuvky alebo vypnite poistku v poistkovej skrinke.

⚠ Varovanie

Nebezpečenstvo

popálenia!

Prístroj sa silno zahrieva. Nikdy sa nedotýkajte horúcich plôch alebo ohrievacích článkov vo vnútornom priestore. Nechajte prístroj zakaždým vychladnúť. Zabráňte deťom v prístupe k prístroju.

1. Vypnite poistku v poistkovej skrinke alebo vytiahnite sieťovú zástrčku zo zásuvky.
2. Vyskrutkujte kryt doľava.
3. Vytiahnite žiarovku.
Nasadte novú žiarovku, dbajte pritom na polohu kolíkov. Žiarovku pevne zatlačte.

Pozor!

Spotrebič používajte iba so skleneným krytom a tesnením.

4. V správnom poradí nasadte na sklenený kryt nové tesnenia a krúžok.

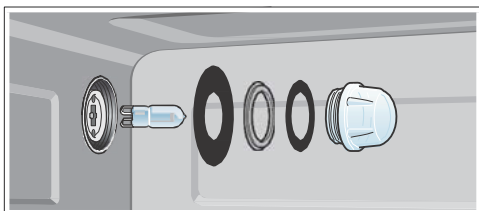

5. Sklenený kryt s tesnením naskrutkujte späť.
6. Spotrebič zapojte do elektrickej siete a znovu vykonajte prvé uvedenie do prevádzky.

Výmena skleneného krytu alebo tesnenia

Keď sú sklenený kryt halogénovej žiarovky alebo tesnenie poškodené, musia sa vymeniť. Nový sklenený kryt dostanete v zákaznickom servise. Uveďte číslo „E“ a číslo „FD“ spotrebiča.

Výmena tesnenia dvierok

Pokiaľ je tesnenie dvierok na čelnej strane parnej rúry chybné, je nutné ho vymeniť. Náhradné tesnenie pre svoj spotrebič dostanete v servise. Uveďte, prosím, čísla „E“ a „FD“ svojho spotrebiča.

1. Otvorte dverka spotrebiča.
2. Snímte staré tesnenie dvierok.
3. Na jednom mieste zasuňte nové tesnenie a natiahnite ho po celom obvode. Miesto spojenia musí byť na strane.
4. Najmä v rohoch ešte raz skontrolujte usadenie tesnenia.

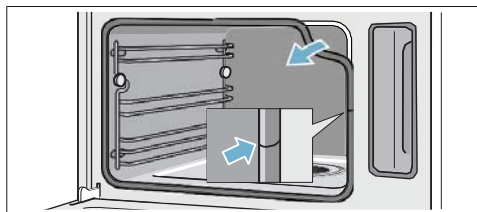

Zákaznícky servis

Ak potrebujete váš spotrebič opraviť, obráťte sa na náš servis. Vždy nájdeme vhodné riešenie, aby nedochádzalo k zbytočným výjazdom servisného personálu.

Číslo výrobku a výrobné číslo

Pri telefonáte uveďte úplné číselné označenie výrobku (E-Nr.) a výrobné číslo (FD-Nr.), aby sme vám mohli poskytnúť kvalifikovanú pomoc. Výrobný štítek s príslušnými číslami nájdete po otvorení dvierok spotrebiča.



Aby ste ich v prípade potreby nemuseli dlho hľadať, môžete si údaje svojho spotrebiča a telefónne číslo servisu poznamenať tu.

Č. výrobku (E- Nr.)	Výr. č. (FD-Nr.)
---------------------	------------------

Zákaznícky servis

Majte na pamäti, že návšteva servisného personálu nie je v prípade chybného obsluhy bezplatná ani počas záručnej lehoty.

Kontaktné údaje všetkých krajín nájdete v priloženom zozname zákazníckych servisov.

Objednávka opravy a poradenstvo pri poruchách

SK 251.095.546

Dôverujte kompetentnosti výrobcu. Tým si zaistíte, že oprava bude vykonaná vyškolenými servisnými technikmi, ktorí majú k dispozícii originálne náhradné diely pre váš spotrebič.

Tabuľky a tipy

Varenie v pare je mimoriadne šetrný spôsob prípravy pokrmov. Para obklopuje pokrm, a bráni tak strate živín z potravín. Varenie prebieha bez pretlaku. Vďaka tomu zostane zachovaná forma a typická chuť potravín.

V tabuľkách nájdete výber pokrmov, ktoré je možné dobre pripraviť v parnej rúre. Môžete si prečítať, ktorý druh ohrevu, ktoré príslušenstvo a akú teplotu a čas varenia by ste mali najlepšie zvoliť. Pokiaľ nie je uvedené inak, údaje platia pre vloženie do chladného spotrebiča.

Príslušenstvo

Používajte príslušenstvo, ktoré je súčasťou dodávky.

Ak varíte v pare v parnej nádobe s otvormi, vždy pod ňu zasuňte parnú nádobu bez otvorov. Odkvapávajúca tekutina sa zachytí.

Nádoba

Pokiaľ použijete nádobu, postavte ju vždy doprostred parnej nádoby s otvormi.

Nádoby musia byť odolné proti vysokým teplotám a pare. V prípade hrubostenných nádob sa čas varenia predlžuje.

Potraviny, ktoré sa normálne pripravujú vo vodnom kúpeli, zakryte fóliou (napr. pri rozpúšťaní čokolády).

Čas varenia a množstvo

Čas varenia pri varení v pare závisí od veľkosti potravín, nie od celkového množstva. V spotrebiči je možné variť v pare maximálne 2 kg pokrmov.

Riadte sa veľkosťami potravín, ktoré sú uvedené v tabuľkách. Pri menších kusoch sa čas varenia skráti, pri väčších sa predlži. Na čas varenia má tiež vplyv kvalita a stupeň zrelosti. Uvedené hodnoty sú preto iba orientačné.

Rovnomerné rozloženie potravín

Potraviny v nádobe vždy rovnomerne rozložte. Ak nebudú vrstvy rovnako hrubé, neuvaria sa rovnomerne.

Potraviny chúlостivé na stlačenie

Potraviny, ktoré sú chúlостivé na stlačenie, nevrstevte v parnej nádobe príliš vysoko. Radšej použite dve parné nádoby.

Príprava menu

V pare je možné súčasne variť kompletne menu bez toho, aby došlo k zmiešaniu chutí. Pokrm, ktorý sa varí najdlhšie, vložte do spotrebiča ako prvý a ostatné pokrmy vo vhodnom okamihu pridajte. Všetky pokrmy tak budú hotové naraz.

Pri príprave menu sa celkový čas varenia predlžuje, pretože pri každom otvorení dvierok spotrebiča unikne trochu pary a spotrebič sa musí znovu rozohriať.

Zelenina

Zeleninu dajte do parnej nádoby s otvormi a zasuňte do výšky 3. Parnú nádobu bez otvorov zasuňte pod ňu do výšky 1. Odkvapkávajúca tekutina sa zachytí.

Potraviny	Veľkosť	Príslušenstvo	Druh ohrevu	Teplota v°C	Čas varenia v min
Artičoky	celé	s otvormi + bez otvorov	varenie v pare	100	30 – 35
Karfiol	celá	s otvormi + bez otvorov	varenie v pare	100	30 – 40
Karfiol	ružičky	s otvormi + bez otvorov	varenie v pare	100	10 – 15
Brokolica	ružičky	s otvormi + bez otvorov	varenie v pare	100	8 – 10
Hrach	–	s otvormi + bez otvorov	varenie v pare	100	5 – 10
Fenikel	plátky	s otvormi + bez otvorov	varenie v pare	100	10 – 14
Zeleninový puding	-	forma s vodným kúpeľom 1,5 l + rošt vo výške 2	varenie v pare	100	50 – 70
Zelená fazuľa	-	s otvormi + bez otvorov	varenie v pare	100	20 – 25
Mrkva	kolieska	s otvormi + bez otvorov	varenie v pare	100	10 – 20
Kaleráb	plátky	s otvormi + bez otvorov	varenie v pare	100	15 – 20
Pór	kolieska	s otvormi + bez otvorov	varenie v pare	100	4 – 6
Kukurica	celá	s otvormi + bez otvorov	varenie v pare	100	25 – 35
Mangold*	plátky	s otvormi + bez otvorov	varenie v pare	100	8 – 10
Špargľa, zelená*	celá	s otvormi + bez otvorov	varenie v pare	100	7 – 12
Špargľa, biela*	celá	s otvormi + bez otvorov	varenie v pare	100	10 – 15
Špenát*	-	s otvormi + bez otvorov	varenie v pare	100	2 – 3
Romanesco	ružičky	s otvormi + bez otvorov	varenie v pare	100	8 – 10
Ružičkový kel Červená	ružičky	s otvormi + bez otvorov	varenie v pare	100	20 – 30
repa Červená/modrá	celá	s otvormi + bez otvorov	varenie v pare	100	40 – 50
kapusta Biela hlávková	na rezance	s otvormi + bez otvorov	varenie v pare	100	30 – 35
kapusta Cuketa	na rezance	s otvormi + bez otvorov	varenie v pare	100	25 – 35
Struky cukrového hrášku	plátky	s otvormi + bez otvorov	varenie v pare	100	2 – 3
	-	s otvormi + bez otvorov	varenie v pare	100	8 – 12

* Spotrebič predhrejete.

Prílohy a strukoviny

Pridajte vodu, resp. tekutinu v uvedenom pomere.
Príklad: 1: 1,5 = na každých 100 g ryže pridajte 150 ml tekutiny.

Výšku zasunutia parnej nádoby bez otvorov môžete zvoliť ľubovoľne.

Potraviny	Pomer	Príslušenstvo	Výška	Druh ohrevu	Teplota v°C	Čas varenia v min
Zemiaky varené v šupke (stredná veľkosť)	-	s otvormi + bez otvorov	3 1	varenie v pare	100	35 – 45
Varené lúpané zemiaky (na štvrtiny)	-	s otvormi + bez otvorov	3 1	varenie v pare	100	20 – 25
Prírodná ryža	1:1,5	bez otvorov	-	varenie v pare	100	30 – 40
Dlhozrná ryža	1:1,5	bez otvorov	-	varenie v pare	100	20 – 30
Ryža basmati	1:1,5	bez otvorov	-	varenie v pare	100	20 – 30
Ryža parboiled	1:1,5	bez otvorov	-	varenie v pare	100	15 – 20
Rizoto	1:2	bez otvorov	-	varenie v pare	100	30 – 35
Veľkozrná šošovica	1:2	bez otvorov	-	varenie v pare	100	30 – 45
Biela fazuľa, namočená	1:2	bez otvorov	-	varenie v pare	100	65 – 75
Kuskus	1:1	bez otvorov	-	varenie v pare	100	6 – 10
Špaldá, drvená	1:2,5	bez otvorov	-	varenie v pare	100	15 – 20
Pšeno, nemleté	1:2,5	bez otvorov	-	varenie v pare	100	25 – 35
Pšenica, nemletá	1:1	bez otvorov	-	varenie v pare	100	60 – 70
Knedle	-	s otvormi + bez otvorov	3 1	varenie v pare	95	20 – 25

Hydina a mäso

Hydina

Potraviny	Množstvo	Príslušenstvo	Výška	Druh ohrevu	Teplota v°C	Čas prípravy v min.
Kuracie prsia	po 0,15 kg	bez otvorov	2	Varenie v pare	100	15 – 25
Kačacie prsia*	po 0,35 kg	bez otvorov	2	Varenie v pare	100	12 – 18

* Vopred opečte a zabalte do fólie.

Hovädzie mäso

Potraviny	Množstvo	Príslušenstvo	Výška	Druh ohrevu	Teplota v°C	Čas varenia v min
Nízky roastbeef, stredne prepečený*	1 kg	bez otvorov	2	Varenie v pare	100	25 – 35
Vysoký roastbeef, stredne prepečený*	1 kg	s otvormi + bez otvorov	3 1	Varenie v pare	100	30 – 40

* Vopred opečte a zabalte do fólie.

Bravčové mäso

Potraviny	Množstvo	Príslušenstvo	Výška	Druh ohrevu	Teplota v°C	Čas prípravy v min.
Bravčová panenka*	0,5 kg	bez otvorov	2	Varenie v pare	100	10 – 12
Bravčové medailóniky*	cca 3 cm hrubé	bez otvorov	2	Varenie v pare	100	10 – 12
Údené kotlety	na plátky	bez otvorov	2	Varenie v pare	100	15 – 20

* Vopred opečte a zabalte do fólie.

Klobásy

Potraviny	Príslušenstvo	Výška	Druh ohrevu	Teplota v°C	Čas prípravy v min.
Viedenské párky	s otvormi + bez otvorov	3 1	varenie v pare	80 – 90	12 – 18
Biele klobásy	s otvormi + bez otvorov	3 1	varenie v pare	80 – 90	15 – 20

Ryby

Potraviny	Množstvo	Príslušenstvo	Výška	Druh ohrevu	Teplota v°C	Čas prípravy v min.
Pleskáč, celý	po 0,3 kg	s otvormi + bez otvorov	3 1	varenie v pare	80 – 90	15 – 25
Filé z pleskáča	po 0,15 kg	s otvormi + bez otvorov	3 1	varenie v pare	80 – 90	10 – 20
Rybacia terina	forma s vodným kúpeľom 1,5 l	bez otvorov	2	varenie v pare	70 – 80	40 – 80
Pstruh, celý		s otvormi + bez otvorov	3 1	varenie v pare	80 – 90	12 – 15
Filé z tresky	po 0,15 kg	s otvormi + bez otvorov	3 1	varenie v pare	80 – 90	10 – 14
Filé z lososa	po 0,15 kg	s otvormi + bez otvorov	3 1	varenie v pare	100	8 – 10
Mušle	1,5 kg	bez otvorov	2	varenie v pare	100	10 – 15
Filé z ostriežika	po 0,15 kg	s otvormi + bez otvorov	3 1	varenie v pare	80 – 90	10 – 20
Závitky z morského jazyka, plnené		s otvormi + bez otvorov	3 1	varenie v pare	80 – 90	10 – 20

Polievkové závary, ostatné

Potraviny	Príslušenstvo	Výška	Druh ohrevu	Teplota v°C	Čas varenia v min
Vaječná usadenina	bez otvorov	2	varenie v pare	90	15 – 20
Krupicové halušky	s otvormi + bez otvorov	3 1	varenie v pare	90 – 95	7 – 10
Vajcia varené natvrdo (veľkosť M, max. 1,8 kg)	s otvormi + bez otvorov	3 1	varenie v pare	100	10 – 12
Vajcia varené namäkkoo (veľkosť M, max. 1 kg)	s otvormi + bez otvorov	3 1	varenie v pare	100	6 – 8

Dezerty, kompóty

Kompót

Ovocie zväžte, pridajte cca $\frac{1}{2}$ množstvo vody a podľa chuti cukor a korenie.

Mliečna ryža

Ryžu zväžte a pridajte 2,5-násobné množstvo mlieka. Ryžu a mlieko naplňte do príslušenstva max. do výšky 2,5 cm. Po uvarení zamiešajte. Zvyšné mlieko sa rýchlo vsiakne.

Jogurt

Na varnej doske zahrejte mlieko na 90 °C. Potom ho nechajte vychladnúť na 40 °C. Pri trvanlivom mlieku nie je ohriatie nutné.

Na každých 100 ml mlieka zamiešajte do mlieka jednu až dve čajové lyžičky prírodného jogurtu alebo zodpovedajúce množstvo jogurtového fermentu. Zmes naplňte do čistých pohárikov a zavrite ich.

Keď je jogurt hotový, nechajte poháriky vychladnúť v chladničke.

Potraviny	Príslušenstvo	Druh ohrevu	Teplota v°C	Čas varenia v min.
Kysnuté knedle	bez otvorov	varenie v pare	100	20 – 25
Karamelový krém	formičky + s otvormi	varenie v pare	90 – 95	15 – 20
Mliečna ryža*	bez otvorov	varenie v pare	100	25 – 35
Jogurt*	poháriky + s otvormi	varenie v pare	40	300 – 360
Jablčný kompót	bez otvorov	varenie v pare	100	10 – 15
Hruškový kompót	bez otvorov	varenie v pare	100	10 – 15
Čerešňový kompót	bez otvorov	varenie v pare	100	10 – 15
Rebarborový kompót	bez otvorov	varenie v pare	100	10 – 15
Slivkový kompót	bez otvorov	varenie v pare	100	15 – 20

* Môžete tiež použiť zodpovedajúci program (pozrite kapitolu: Programová automatika).

Ohrievanie pokrmov

Šetrné ohrievanie pokrmov. Pokrmý chutia a vyzerajú ako čerstvo pripravené.

Potraviny	Príslušenstvo	Výška	Druh ohrevu	Teplota v°C	Čas varenia v min.
Zelenina	parná nádoba bez otvorov	3	Regenerácia	100	12 – 15
Cestoviny, zemiaky, ryža	parná nádoba bez otvorov	3	Regenerácia	100	5 – 10

Rozmrazovanie

Potraviny zmrazujte pokiaľ možno naplocho a naporciované pri teplote –18 °C. Nezmrazujte príliš veľké množstvá. Rozmrazené potraviny nemajú takú dlhú trvanlivosť a kazia sa rýchlejšie ako čerstvý tovar.

Pokrmý rozmrazujte vo vrecúšku na zmrazovanie, na tanieri alebo v parnej nádobe s otvormi. Po nej vždy zasuňte parnú nádobu bez otvorov. Potraviny tak nezostanú v rozmrazenej vode a varný priestor zostane čistý.

Použite druh ohrevu rozmrazovanie.

V prípade potreby pokrm rozkrájajte alebo už rozmrazené kúsky vyberte zo spotrebiča.

Po rozmrazení nechajte potraviny kvôli vyrovnaníu teploty ešte 5 až 15 minút odstáť.

Varovanie Zdravotné riziko!

Pri rozmrazovaní živočíšnych potravín musíte bezpodmienečne odstrániť rozmrazenú tekutinu. Nikdy sa nesmie dostať do styku s ostatnými potravinami. Mohlo by dôjsť k prenosu choroboplodných zárodkov.

Parnú rúru nechajte po rozmrazovaní 15 minút hriať pomocou druhu ohrevu varenie v pare na 100 °C.

Rozmrazovanie mäsa

Kusy mäsa, ktoré chcete obalovať, rozmrazte natoľko, aby na nich držalo korenie a strúhanka.

Rozmrazovanie hydiny

Pred rozmrazovaním vyberte z obalu. Bezpodmienečne odstráňte rozmrazenú tekutinu.

Potraviny	Množstvo	Príslušenstvo	Výška	Teplota v°C	Čas prípravy v min.
Kuracie stehná	0,25 kg	s otvormi + bez otvorov	3 1	45 – 50	55 – 60
Bobuľovité ovocie	0,5 kg	s otvormi + bez otvorov	3 1	50 – 55	15 – 20
Rybie filé	0,4 kg	s otvormi + bez otvorov	3 1	40 – 45	50 – 55

Kysnutie cesta

Pomocou druhu ohrevu kysnutie cesta kysne cesto výrazne rýchlejšie ako pri izbovej teplote.

Výšku zasunutia roštu môžete zvoliť ľubovoľne alebo rošt opatrne položiť na dno varného priestoru. Dajte pozor, aby ste dno varného priestoru nepoškriabali! Misu s cestom postavte na rošt. Cesto neprikrývajte.

Potraviny	Množstvo	Príslušenstvo	Teplota v°C	Čas varenia v min.
Kysnuté cesto	1 kg	misa + rošt	35	20 – 30
Kváskové cesto	1 kg	misa + rošt	35	20 – 30

Odšťavovanie

Ovocie dajte pred odšťavovaním do misy a pridajte cukor. Nechajte stáť najmenej hodinu, aby sa šťava vpila.

Ovocie dajte do parnej nádoby s otvormi a zasuňte do výšky 3. Na zachytenie šťavy zasuňte do výšky 1 parnú nádobu bez otvorov.

Nakoniec dajte ovocie do utierky a vylisujte zvyšok šťavy.

Potraviny	Príslušenstvo	Výška	Druh ohrevu	Teplota v°C	Čas prípravy v min.
Maliny	s otvormi + bez otvorov	3	varenie v pare	100	30 – 45
		1			
Ríbezle	s otvormi + bez otvorov	3	varenie v pare	100	40 – 50
		1			

Zaváranie

Zavárajte, pokiaľ možno, čerstvé potraviny. Pri dlhšom skladovaní sa znižuje obsah vitamínov a potraviny ľahšie kvasia.

Používajte iba kvalitné ovocie a zeleninu.

V spotrebiči nemôžete zavárať nasledujúce potraviny: Obsah konzerv, mäso, ryby alebo paštéty.

Skontrolujte zaváracie poháre, gumičky, spony a pružiny.

Gumičky a poháre dôkladne vyčistite horúcou vodou. Na čistenie je vhodný tiež program „sterilizácia dojčenských fliaš“.

Poháre postavte do parnej nádoby s otvormi. Nesmú sa navzájom dotýkať.

Po uplynutí uvedeného času prípravy otvorte dvierka spotrebiča.

Zaváracie poháre vyberte zo spotrebiča až po úplnom vychladnutí.

Potraviny	Príslušenstvo	Výška	Druh ohrevu	Teplota v°C	Čas varenia v min.
Zelenina	1-litrové zaváracie poháre	2	varenie v pare	100	30 – 120
Kôstkovité ovocie	1-litrové zaváracie poháre	2	varenie v pare	100	25 – 30
Jadrové ovocie	1-litrové zaváracie poháre	2	varenie v pare	100	25 – 30

Zmrazené potraviny

Dodržujte pokyny výrobcu na obale.

Uvedené časy prípravy platia pre vloženie do studenej rúry.

Potraviny	Príslušenstvo	Výška	Druh ohrevu	Teplota v°C	Čas varenia v min
Cestoviny, čerstvé, chladené*	bez otvorov	2	varenie v	100	5 – 10
Pstruh	s otvormi + bez otvorov	3 1	pare varenie v pare	80 – 100	20 – 25
Filé z lososa	s otvormi + bez otvorov	3 1	varenie v pare	80 – 100	20 – 25
Brokolica	s otvormi + bez otvorov	3 1	varenie v pare	100	4 – 6
Karfiol	s otvormi + bez otvorov	3 1	varenie v pare	100	5 – 8
Fazuľa	s otvormi + bez otvorov	3 1	varenie v pare	100	4 – 6
Hrach	s otvormi + bez otvorov	3 1	varenie v pare	100	4 – 6
Mrkva	s otvormi + bez otvorov	3 1	varenie v pare	100	3 – 5
Zeleninová zmes	s otvormi + bez otvorov	3 1	varenie v pare	100	4 – 8
Ružičkový kel	s otvormi + bez otvorov	3 1	pare varenie v pare	100	5 – 10

* Pridajte trochu tekutiny.

Skúšobné pokrmy

Tieto tabuľky boli zostavené pre skúšobné inštitúcie, aby bolo uľahčené skúšanie a testovanie rôznych spotrebičov.

Skúšobné pokrmy podľa normy EN 60350-1.

Potraviny	Príslušenstvo	Výška	Druh ohrevu	Teplota v°C	Čas varenia v min
Brokolica (rozloženie pary)	s otvormi + bez otvorov	3 1	varenie v pare	100	*
Brokolica (prídanie pary)	s otvormi + bez otvorov	3 1	varenie v pare	100	*
Hrach** (maximálne naplnenie)	s otvormi + bez otvorov	3 1	varenie v pare	100	***

* Čas varenia „na skúšku“ sa musí vopred zistiť.
 ** 2,0 kg hrachu rozložte rovnomerne do nádoby.
 *** Čas varenia je na konci, keď hrach na najchladnejšom mieste dosiahne teplotu 85 °



SK Montážny návod

1

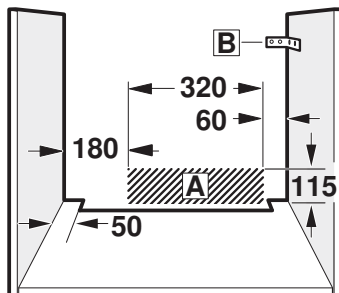
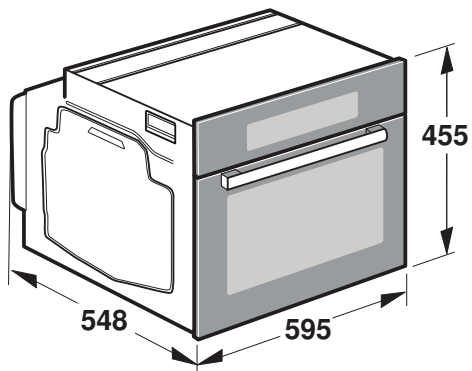

2

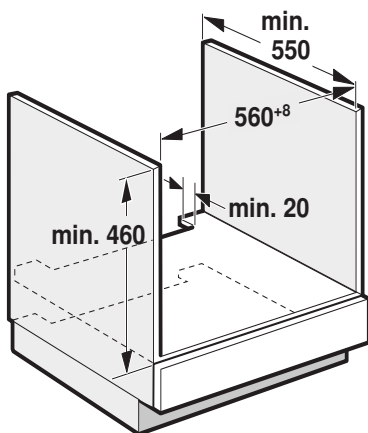

3

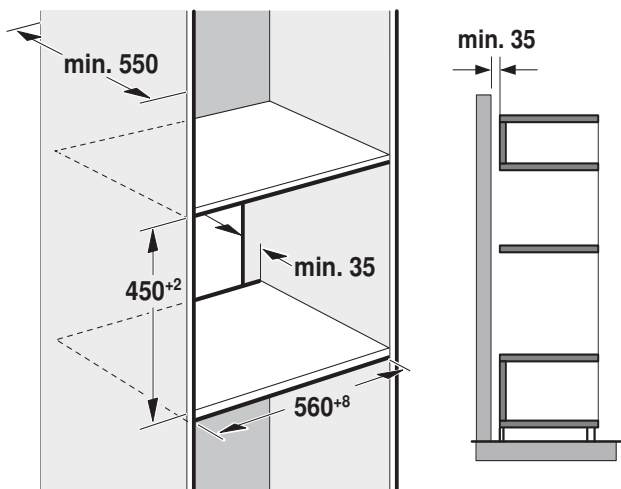

4

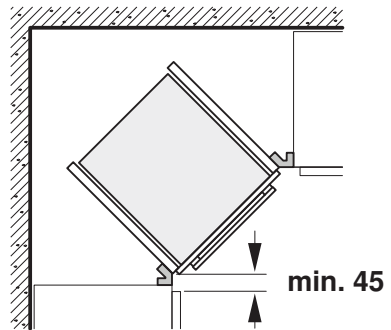
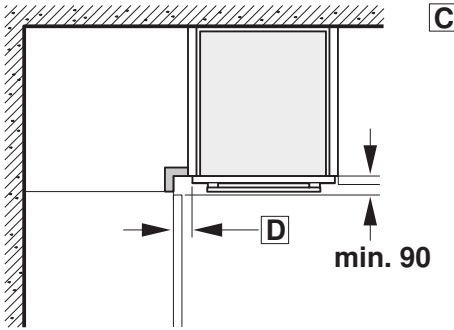

5

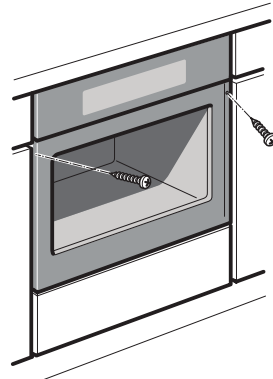
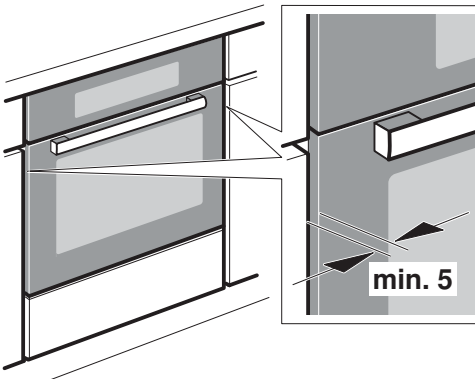

sk

Dôležité pokyny – obrázok 1

- Len odborné zabudovanie podľa tohto montážneho návodu zaručí bezpečné používanie. Za škody spôsobené chybným zabudovaním ručí montážna firma.
- Po vybalení spotrebič skontrolujte. V prípade poškodenia počas prepravy spotrebič nezapájajte.
- Vstavaný nábytok musí byť odolný proti teplote až do 90 °C, príslahlé predné hrany nábytku až do 70 °C.
- Výrezy v nábytku zhotovte pred zasadením spotrebičov. Odstráňte piliny, funkcia elektrických súčiastok by mohla byť negatívne ovplyvnená.
- Aby ste zabránili porezaniu, používajte ochranné rukavice. Časti, ktoré sú prístupné pri montáži, môžu mať ostré hrany.
- Zásuvka na pripojenie spotrebiča musí byť umiestnená v oblasti vyšrafovej plochy A alebo mimo priestoru zabudovania spotrebiča.
- Neupevnený nábytok pripevnite k stene bežne predávaným uholníkom B.
- Rozmery na obrázkoch sú v mm.

Nositelia elektronických implantátov!

Spotrebič môže obsahovať permanentné magnety, ktoré môžu ovplyvňovať elektronické implantáty, napr. kardiostimulátory alebo inzulínové dávkovače. Preto pri montáži dodržujte minimálnu vzdialenosť 10 cm od elektronických implantátov.

Spotrebič pod pracovnou doskou – obrázok 2

Na odvetrávanie spotrebiča musí byť v medzidne odvetrávací výrez. Pracovnú dosku pripievňte k vstavanému nábytku. Ak je spotrebič zabudovaný pod varnou doskou, musia byť dodržané nasledujúce minimálne rozmery (prípadne vrátane nosnej konštrukcie):

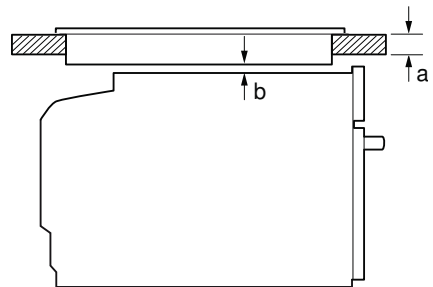

Druh varnej dosky	a		b
	nasadená	v rovine	
Indukčná varná doska	42 mm	44 mm	5 mm
Celoplošná indukčná varná doska	48 mm	53 mm	5 mm
Plynová varná doska	37 mm	47 mm	5 mm
Elektrická varná doska	28 mm	30 mm	2 mm

Spotrebič vo vysokej skrinke – obrázok 3

Na odvetrávanie spotrebiča musí byť v medzidnách vetrací výrez. Pokiaľ má vysoká skrinka okrem zadných stien príslušných prvkov ďalšiu zadnú stenu, musí sa táto zadná stena odstrániť. Spotrebič umiestnite maximálne do takej výšky, aby ste mohli bez problémov vyberať príslušenstvo.

Zabudovanie do rohu – obrázok 4

Aby bolo možné otvárať dverka spotrebiča, je nutné pri zabudovaní do rohu dodržať rozmery C. Rozmer D závisí od hrúbky prednej hrany nábytku pod držadlom.

Prípojenie spotrebiča

Spotrebič zodpovedá stupňu ochrany 1 a smie byť pripojený len káblom s ochranným vodičom.

Pri všetkých montážnych prácach musí byť spotrebič odpojený od siete. Spotrebič smie byť pripojený iba pomocou prívodného kábla, ktorý je súčasťou dodávky. Zapojte prívodný kábel na zadnej strane spotrebiča (zavčaknúť!). Prívodný kábel dlhý 3,0 m je možné dostať v zákazníckom servise. V prípade výmeny smie byť použitý iba originálny kábel, ktorý je možné dostať v zákazníckom servise. Ochrana proti dotyku musí byť zaistená zabudovaním.

Prívodný kábel so zástrčkou s ochranným kontaktom

Spotrebič sa smie zapájať iba do predpisovo inštalovanej sieťovej zásuvky s ochranným kolíkom.

Ak zásuvka nie je po zabudovaní spotrebiča prístupná, musí sa na strane inštalácie použiť istič všetkých pólov so vzdialenosťou kontaktov min. 3 mm.

Prívodný kábel bez zástrčky s ochranným kontaktom

Elektrické pripojenie smie vykonávať iba koncesovaný odborník. Platia pre neho ustanovenia regionálneho dodávateľa elektriny. Pri inštalácii sa musí použiť istič všetkých pólov so vzdialenosťou kontaktov min. 3 mm. Identifikujte fázové vodiče a nulový vodič v pripájacej zásuvke. V prípade nesprávneho pripojenia môže dôjsť k poškodeniu spotrebiča.

Prípojenie vykonávajte iba podľa schémy pripojenia. Napätie pozrite na typovom štítku. Pri zapájaní vodičov sieťovej prípojky dodržujte farebné rozlíšenie: zeleno-žltá = ochranný vodič modrá = nulový vodič, hnedá = fáza (krajný vodič).

Iba Švédsko, Finsko a Nórsko

Spotrebič je možné pripojiť tiež pomocou priloženej zástrčky s ochranným kontaktom. Zástrčka musí byť prístupná i po dokončení zabudovania. Pokiaľ to tak nie je, je nutné na strane inštalácie tiež použiť istič všetkých pólov so vzdialenosťou kontaktov min. 3 mm.

Upevnenie spotrebiča – obrázok 5

1 Spotrebič celkom zasuňte a stredovo vyrovnajte.

2 Spotrebič priskrutkujte.

Medzera medzi pracovnou doskou a spotrebičom sa nesmie zakrývať žiadnymi prídavnými lištami. Na postranných stenách vstavanej skrinky nesmú byť pripevnené tepelnoizolačné lišty.

Demontáž

1. Spotrebič odpojte od siete.
2. Povoľte upevňovacie skrutky.

Na základe potrebnej minimálnej vzdialenosti b vyplýva minimálna hrúbka pracovnej dosky a.

Dodržujte montážny návod pre varnú dosku.

Dovozca: **BSH domáci spotrebiče s.r.o.**
org. zložka Bratislava
Galvaniho 17/C, 821 04 Bratislava

Výrobok:	Produktové číslo: E-Nr. Poradové číslo: FD
Dátum predaja, pečiatka, podpis	Dátum montáže, pečiatka, podpis

Predajca je povinný úplne a čitateľne vyplniť všetky požadované údaje v záručnom liste v deň predaja spotrebiča. Neoddeliteľnou súčasťou tohto záručného listu je daňový doklad o predaji výrobku.

Záručný list je dokladom práv spotrebiteľa v zmysle Občianskeho zákonníka. Je súčasťou výrobku s výrobným číslom uvedeným na prednej strane tohto záručného listu, zvlášť v prípadoch dlhších než zákonom daná záručná lehota je záručný list jedným z dokázateľných prostriedkov práv užívateľa. Je v záujme spotrebiteľa, aby si skontroloval správnosť a úplnosť všetkých uvedených údajov, ako i to, či dostal od predajcu záručný list so správnym označením pre uvedený druh výrobku.

Odporúča sa, aby výrobky montoval a uviedol do prevádzky autorizovaný servis, ktorý poskytuje záruku odbornej montáže, predvedenie a preskúšanie výrobku.

Montáž a inštalácia spotrebiča musí byť vykonaná v súlade s vyhláškou ÚBP SR č. 718/2002 Z. z. súvisiacich predpisov a noriem v platnom znení.

Pred montážou výrobku je nutné, aby boli splnené všetky podmienky pre pripojenie na inžinierske siete podľa platných noriem a podľa návodu na použitie.

Zápisy o uskutočnených opravách:

Dátum objed. opravy	Dátum dokončenia	Číslo oprav. listu	Stručný opis poruchy

Upozornenie pre predajcov

Predajca je povinný dať zákazníkovi platný doklad o predaji, kde bude uvedený dátum predaja a označenie spotrebiča, a súčasťou dokladu o kúpe tovaru je správne a úplne vyplnený záručný list v deň predaja výrobku. V prípade predpredajnej reklamácie je potrebné predložiť riadne vyplnený reklamačný protokol.

Záručné podmienky

- na výrobok sa poskytuje záručná lehota **24 mesiacov** odo dňa zakúpenia výrobku kupujúcim
- spotrebiteľ je oprávnený chybu vytknúť do šiestich mesiacov od jej zistenia, najneskôr však do uplynutia záručnej lehoty
- pri reklamácií je podmienkou predložiť platný daňový doklad o kúpe výrobku (napr. pokladničný blok, faktúru a pod.)
- ak je výrobok používaný na iný než výrobcom stanovený účel alebo je výrobok používaný v rámci predmetu obchodnej činnosti, poskytuje sa záručná lehota 6 mesiacov odo dňa zakúpenia, keďže spotrebiče sú určené výhradne na použitie v domácnosti
- za chybu výrobku sa nepovažuje jeho nadmerné opotrebovanie a z toho vyplývajúce absencie niektorých pôvodných vlastností, ktoré boli spôsobené napr. zanedbaním bežnej údržby, čistenia, nadmerným používaním výrobku
- záručná lehota neplynie počas obdobia, keď kupujúci nemôže užívať tovar pre jeho chyby, za ktoré zodpovedá predávajúci
- ak nebude zistená žiadna porucha, na ktorú sa vzťahuje bezplatná záručná oprava, alebo bude zistená porucha nezavinená výrobcom, hradí náklady spojené s vyslaním servisného technika osoba, ktorá uplatnila nárok na túto opravu
- záručné opravy vykonávajú autorizované servisné strediská podľa zoznamu uvedeného v tomto záručnom liste

Právo na bezplatnú opravu výrobku na náklady BSH domáci spotrebiče s.r.o., organizačná zložka Bratislava, zaniká, ak:

- je nečitateľný výrobný štítok alebo na výrobku chýba,
- údaje na doklade o predaji sa líšia od údajov uvedených na výrobnom štítku spotrebiča,
- výrobok bol namontovaný v rozpore s návodom na montáž, prípadne nebol dodržaný súlad s platnými STN alebo s návodom na obsluhu,
- výrobok bol neodborne namontovaný alebo nebol uvedený do prevádzky organizáciou oprávnenou v zmysle vyhlášky ÚBP SR č. 718/2002 Z. z., platí pre plynové spotrebiče a spotrebiče s elektrickým napájaním 400 V, ako i pre spotrebiče dodávané bez elektrického kábla, prípadne bez elektrickej koncovky,
- bola vykonaná konštrukčná zmena alebo zásah do výrobku neoprávnenou osobou,
- porucha na výrobku vznikla použitím neoriginálnych náhradných dielov alebo príslušenstva,
- ide o poškodenie: mechanické, nadmernou záťažou, v dôsledku vodného kameňa, neodborného zapojenia, živelnou pohromou, vonkajšími vplyvmi a pod.

Vyhlasenie o hygienickej neškodnosti výrobku

Všetky výrobky distribuované spoločnosťou BSH domáci spotrebiče s.r.o., organizačná zložka Bratislava, prichádzajúce do styku s potravinami **spĺňajú požiadavky** o hygienickej neškodnosti podľa **európskej normy EC 1935/2004**. Toto vyhlásenie sa vzťahuje na všetky výrobky prichádzajúce do styku s potravinami uvedené v aktuálnom cenníku BSH domáci spotrebiče s.r.o., organizačná zložka Bratislava.

Symbol uvedený na výrobku alebo jeho obale upozorňuje na to, že výrobok po skončení jeho životnosti nepatrí k bežnému domácejmu odpadu, ale ho treba odovzdať do špeciálnej zberne odpadu na recyklovanie elektrických alebo elektronických spotrebičov. Vašou podporou správnej likvidácie pomáhate opäť získať cenné suroviny a chrániť tak životné prostredie. Ďalšie informácie o recyklovaní tohto výrobku získate na miestnom úrade, v zberni odpadu alebo v združení Envidom, ktoré zabezpečuje zber, prepravu, spracovanie, recykláciu a ekologické zneškodňovanie elektroodpadu v zmysle zákona.



ZOZNAM SERVISOV DOMÁCICH SPOTREBIČOV SIEMENS

Servisné stredisko	Ulica	Mesto	Telefón	E-mail + web
Peter Špik	Partizánska 14	Bardejov 085 01	054/474 62 27 0903 527 102	spikservis@gates.sk www.spikelektro.sk
Martin Ščasný, servis domácich spotrebičov	Hnilecká 11	Bratislava 821 06	02/38 10 33 55 0918 996 988	servis@bsservis.sk www.bsservis.sk
Martin Ščasný, servis domácich spotrebičov	Trhová 36	Bratislava 841 02	02/38 10 33 55 0918 522 734	servis@bsservis.sk www.bsservis.sk
TECHNO SERVIS BRATISLAVA spol. s r. o.	Kopčianska 8, 10	Bratislava 851 01	02/64 46 36 43 0907 778 406	technoservis@nextra.sk www.technoservis.sk
Viva elektro servis, s. r. o.	Mýtna 17	Bratislava 811 07	02/45 95 88 55 0905 722 111	servis@vivaservis.sk www.vivaservis.sk
LASER Komárno spol. s r. o.	Mesačná 20	Komárno 945 01	035/770 26 88 0915 222 454	servis@laser-kn.sk www.laser-kn.sk
Ing. Ľubor Kolesár Kubis	Thurzova 12	Košice 040 01	055/622 14 77 0905 894 769	kubisservis@mail.t-com.sk
ELEKTROSERVIS VALTIM	Ul. Obrancov mieru 9	Michalovce 071 01	056/642 32 90 0903 855 309	valiskalubomir@stonline.sk
EXPRES servis Anna Elmanová	Spojovacia 7	Nitra 949 01	037/652 45 97 0903 524 108	expresservis@naex.sk
Domoss Technika a. s.	Žilinská 47	Piešťany 920 01	033/774 48 10 033/774 24 17	servis@domoss.sk www.domoss.sk
TATRACHLAD POPRAD s. r. o.	Továrenská ul. č. 3	Poprad 058 01	052/772 20 23 0903 906 828	tatrachlad@tatrachlad.sk www.tatrachlad.sk
BARAN servis – Baran Luboš	Švábska 6695/57A	Prešov 080 05	051/772 14 39 0905 904 572	baranservis@mail.t-com.sk www.baranservis.sk
ELEKTROSERVIS Pavlíček Peter	V. Clementisa 6	Prievidza 971 01	046/548 57 78 0905 264 822	pavlicek.elektroservis@stonline.sk www.peterpavlicek-elektroservis.sk
N.B.ELEKTROCENTRUM	B. Bartóka 24	Rimavská Sobota 979 01	047/581 18 77 0905 664 258	nbelektrocentrum@stonline.sk
Elpra spol. s r. o.	Liptovská Lužná 496	Ružomberok 034 72	044/439 64 13 0905 577 817	elpra@speednet.sk
BSC – servis centrum spol. s r. o.	Hlavná ul. č. 5	Sučany 038 52	043/400 34 24 0902 272 727	bsc@bsc-serviscentrum.sk www.bsc-serviscentrum.sk
Jozef Rožník	Žabinská 325	Trenčín 911 05	0903 702 458	roznik@bshservis.sk www.bshservis.sk
STAFEXPRESS-ELEKTROSERVIS	Hviezdoslavova 34	Zvolen 960 01	045/540 07 98 0905 259 983	stafexpress.zvservis@mail.t-com.sk
M-SERVIS Mareš Jaroslav	Komenského 38	Žilina 010 01	041/564 06 27	mservis@zoznam.sk www.m-servis.sk

Dodavatel CZ:

BSH domácí spotřebiče s.r.o.
Pekařská 695/10a
155 00 Praha 5

Dodávateľ SK:

BSH domácí spotřebiče s.r.o.
organizačná zložka Bratislava
Galvaniho 17/C
821 04 Bratislava