



Thinking of you
Electrolux



EC2201AOW

CS	TRUHLICOVÁ MRAZNIČKA	NÁVOD K POUŽITÍ	2
PL	ZAMRAŻARKA SKRZYŃNIOWA	INSTRUKCJA OBSŁUGI	19
SK	TRUHLICOVÁ MRAZNIČKA	NÁVOD NA POUŽÍVANIE	38



OBSAH

BEZPEČNOSTNÍ INFORMACE	3
POPIS SPOTŘEBIČE	5
PROVOZ	6
OVLÁDACÍ PANEL	7
PŘI PRVNÍM POUŽITÍ	8
DENNÍ POUŽÍVÁNÍ	9
UŽITEČNÉ RADY A TIPY	11
ČIŠTĚNÍ A ÚDRŽBA	12
CO DĚLAT, KDYŽ...	13
INSTALACE	16
ZVUKY	17
TECHNICKÉ ÚDAJE	18
POZNÁMKY K OCHRANĚ ŽIVOTNÍHO PROSTŘEDÍ	18

MYSLÍME NA VÁS

Děkujeme, že jste si zakoupili spotřebič značky Electrolux. Vybrali jste si produkt, se kterým jsou spjaty desítky let profesionálních zkušeností a inovací. Tento důmyslný a stylový spotřebič byl navržen s ohledem na jeho uživatele. Kdykoliv jej tak používáte, můžete se spolehnout, že pokaždé dosáhnete skvělých výsledků.

Vítá Vás Electrolux.

Navštivte naše stránky ohledně:



Rady ohledně používání, brožury, poradce při potížích, servisních informací:
www.electrolux.com



Registrace vašeho spotřebiče, kterou získáte lepší servis:
www.electrolux.com/productregistration



Nákupu příslušenství, spotřebního materiálu a originálních náhradních dílů pro váš spotřebič:
www.electrolux.com/shop

PÉČE O ZÁKAZNÍKY A SERVIS

Doporučujeme používat originální náhradní díly.

Při kontaktu se servisním střediskem se ujistěte, že máte k dispozici následující údaje.

Tyto informace jsou uvedeny na typovém štítku. Model, výrobní číslo (PNC), sériové číslo.



Upozornění / Důležité bezpečnostní informace.



Všeobecné informace a rady



Upozornění k ochraně životního prostředí

Změny vyhrazeny.



BEZPEČNOSTNÍ INFORMACE

V zájmu své bezpečnosti a správného chodu spotřebiče si před jeho instalací a prvním použitím pozorně přečtěte návod k použití včetně rad a upozornění. K ochraně před nežádoucími omyly a nehodami je důležité, aby se všechny osoby, které budou používat tento spotřebič, seznámily s jeho provozem a bezpečnostními funkcemi. Tyto pokyny uschovejte a zajistěte, aby zůstaly u spotřebiče i v případě jeho přestěhování na jiné místo nebo prodeje dalším osobám, aby se tak všichni uživatelé po celou dobu životnosti spotřebiče mohli řádně informovat o jeho používání a bezpečnosti.

Dodržujte pokyny uvedené v tomto návodu k použití, abyste neohrozili své zdraví a majetek, a uvědomte si, že výrobce neručí za úrazy a poškození způsobené jejich nedodržením.

BEZPEČNOST DĚTÍ A HENDIKEPOVANÝCH OSOB

- Tento spotřebič nesmějí používat osoby (včetně dětí) se sníženými fyzickými, smyslovými nebo duševními schopnostmi, nebo bez patřičných zkušeností a znalostí, pokud je následují osoby odpovědné za jejich bezpečnost, nebo jim nedávají příslušné pokyny k použití spotřebiče.

Na děti je třeba dohlédnout, aby si se spotřebičem nehrály.

- Všechny obaly uschovejte z dosahu dětí. Hrozí nebezpečí udušení.
- Jestliže likvidujete starý spotřebič, vytáhněte zástrčku ze zásuvky, odřízněte napájecí kabel (co nejblíže u spotřebiče) a odstraňte dveře, aby nedošlo k úrazu dětí elektrickým proudem, nebo se děti nemohly zavřít uvnitř.
- Jestliže je tento spotřebič vybaven magnetickým těsněním dveří a nahrazuje starší spotřebič s pružinovým zámkem (západkou) na dveřích nebo víku, nezapomeňte před likvidací pružinový zámek znehodnotit. Děti se pak nemohou ve spotřebiči zavřít jako ve smrtelně nebezpečné pasti.

VŠEOBECNÉ BEZPEČNOSTNÍ INFORMACE



UPOZORNĚNÍ

Udržujte volně průchodné větrací otvory na povrchu spotřebiče nebo kolem vestavěného spotřebiče.

- Tento spotřebič je určen k uchovávání potravin nebo nápojů v běžné domácnosti, jak je uvedeno v návodu k použití.
- K urychlení odmrazování nepoužívejte mechanické nebo jiné pomocné prostředky.
- V prostoru chladicích spotřebičů nepoužívejte jiné elektrické přístroje (např. výrobničky zmrzliny) než typy schválené k tomuto účelu výrobcem.
- Nepoškožujte chladicí okruh.
- Chladivo isobutan (R600a), které je obsaženo v chladicím okruhu spotřebiče, je zemní plyn, který je dobře snášen životním prostředím, ale je za určitých podmínek hořlavý.

Během přepravy a instalace spotřebiče dbejte na to, aby nedošlo k poškození žádné části chladicího okruhu.

Pokud dojde k poškození chladicího okruhu:

- odstraňte z blízkosti spotřebiče otevřený oheň a všechny jeho možné zdroje
 - důkladně vyvětrejte místnost, ve které je spotřebič umístěn.
- Změna technických parametrů nebo jakákoli jiná úprava spotřebiče je nebezpečná. Jakékoli poškození kabelu může způsobit zkrat, požár nebo úraz elektrickým proudem.



UPOZORNĚNÍ

Jakoukoliv elektrickou součást (napájecí kabel, zástrčku, kompresor) smí z důvodu možného rizika vyměňovat pouze autorizovaný zástupce nebo kvalifikovaný pracovník servisu.

1. Napájecí kabel se nesmí nastavovat.
2. Zkontrolujte, zda není zástrčka stlačená nebo poškozená zadní stranou spotřebiče. Stlačená nebo poškozená zástrčka se může přehřát a způsobit požár.
3. Ověřte si, zda je zástrčka spotřebiče dobře přístupná.
4. Netahejte za napájecí kabel.
5. Pokud je síťová zásuvka uvolněná, nezasuňte do ní zástrčku. Hrozí nebezpečí úrazu elektrickým proudem nebo požáru.
6. Spotřebič se bez krytu žárovky vnitřního osvětlení (je-li součástí vybavení) nesmí provozovat.

- Tento spotřebič je těžký. Při přemísťování spotřebiče buďte proto opatrní.
- Nevytahujte věci z mrazicího oddílu, ani se jich nedotýkejte, máte-li vlhké nebo mokré ruce, protože byste si mohli způsobit odřeniny nebo omrzliny.
- Spotřebič nesmí být dlouhodobě vystaven přímému slunečnímu záření.
- V tomto spotřebiči se používají speciální žárovky (jsou-li součástí výbavy) určené pouze pro použití v domácích spotřebičích. Tyto žárovky nejsou vhodné pro osvětlení místnosti.

DENNÍ POUŽÍVÁNÍ

- Ve spotřebiči nestavte horké nádoby na plastové části spotřebiče.
- Neskladujte v něm hořlavý plyn nebo tekutiny, protože by mohly vybuchnout.
- Potraviny neukládejte přímo na větrací otvory v zadní stěně. (Pokud je spotřebič beznámrzový)
- Zmrazené potraviny se nesmí po rozmrazení znovu zmrazovat.
- Zakoupené zmrazené potraviny skladujte podle pokynů daného výrobce.
- Pokyny výrobce spotřebiče týkající se uchování potravin je nutné přísně dodržovat. Řiďte se příslušnými pokyny.
- Do mrazicího oddílu nevkládejte nápoje s vysokým obsahem kyslíčnku uhlíčitého nebo nápoje s bublinkami, protože vytvářejí tlak na nádobu, a mohou dokonce vybuchnout a poškodit spotřebič.
- Nejezte zmrzlinu ihned po vyjmutí z mrazničky, hrozí nebezpečí popálení.

ČIŠTĚNÍ A ÚDRŽBA

- Před čištěním nebo údržbou spotřebič vždy vypněte a vytáhněte síťovou zástrčku ze zásuvky.
- Nečistěte spotřebič kovovými předměty.
- K odstranění námrazy nepoužívejte ostré předměty. Použijte plastovou škrabku.

INSTALACE



U elektrického připojení se pečlivě řiďte pokyny uvedenými v příslušném odstavci.

- Vybalte spotřebič a zkontrolujte, zda není poškozený. Je-li spotřebič poškozený, nezapojte ho do sítě. Případné poškození okamžitě nahláste prodejci, u kterého jste spotřebič koupili. V tomto případě si uschovejte obal.

- Doporučujeme vám, abyste se zapojením spotřebiče počkali nejméně čtyři hodiny, aby olej mohl natéct zpět do kompresoru.
- Okolo spotřebiče musí být dostatečná cirkulace vzduchu, jinak by se přehříval. K dosažení dostatečného větrání se řiďte pokyny k instalaci.
- Spotřebič nesmí být umístěn v blízkosti radiátorů nebo sporáků.
- Zkontrolujte, zda je zástrčka po instalaci spotřebiče přístupná.

SERVIS

- Jakékoliv elektrikářské práce, nutné pro zapojení tohoto spotřebiče, smí provádět pouze kvalifikovaný elektrikář nebo osoba s příslušným oprávněním.
- Pokud je spotřebič nutné opravit, obraťte se na autorizované servisní středisko, které smí použít výhradně originální náhradní díly.

OCHRANA ŽIVOTNÍHO PROSTŘEDÍ



Tento přístroj neobsahuje plyny, které mohou poškodit ozónovou vrstvu, ani v chladicím okruhu, ani v izolačních materiálech. Spotřebič nelikvidujte společně s domácím odpadem a smetím. Izolační pěna obsahuje hořlavé plyny: spotřebič je nutné zlikvidovat podle příslušných předpisů, které získáte na obecním úřadě. Zabraňte poškození chladicí jednotky, hlavně vzadu v blízkosti výměníku tepla. Materiály použité u tohoto spotřebiče označené symbolem  jsou recyklovatelné.

POPIS SPOTŘEBIČE

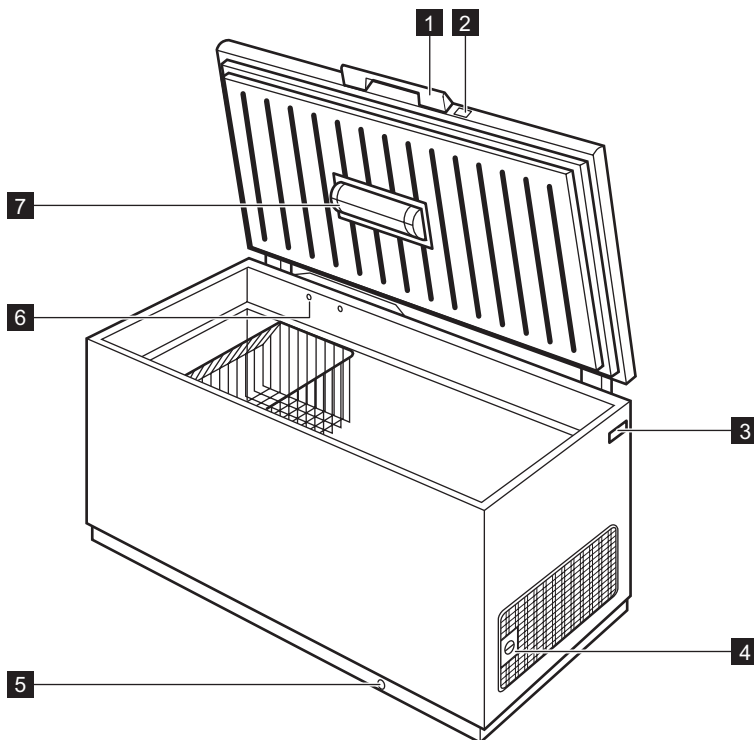

1 Rukojeť víka

2 Blokování tlačítek

3 Typový štítek

4 Regulátor teploty

5 Sběrný odtok rozmražené vody

6 Ventil snadného otevírání víka

7 Světlo

PROVOZ

ZAPNUTÍ

Zasuňte zástrčku do síťové zásuvky.
Provozní kontrolka se rozsvítí.
Otočte regulátorem teploty doprava na střední nastavení.



Pokud je teplota uvnitř spotřebiče příliš vysoká, rozsvítí se výstražná kontrolka.

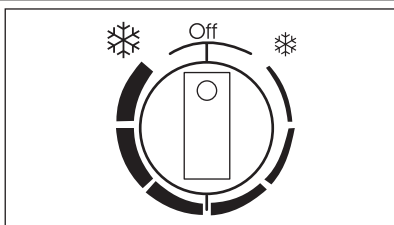

VYPNUTÍ

Chcete-li spotřebič vypnout, otočte regulátorem teploty do polohy OFF.

REGULACE TEPLoty

Teplota se reguluje automaticky.

Chcete-li spotřebič nastavit, postupujte takto:

- pro dosažení vyšší teploty otočte regulátorem teploty směrem k ☼ .
- pro dosažení maximálního chlazení otočte regulátorem teploty směrem k ❄ .



Optimální je obvykle střední nastavení.

Při hledání přesného nastavení mějte na paměti, že teplota uvnitř spotřebiče závisí na:

- teplotě místnosti
- četnosti otevírání víka
- množství vložených potravin
- umístění spotřebiče.

OVLÁDACÍ PANEL

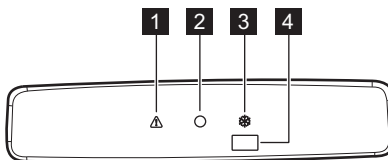

- 1** Výstražná kontrolka vysoké teploty
- 2** Provozní kontrolka
- 3** Kontrolka Action Freeze
- 4** Přepínač funkce Action Freeze
a tlačítko resetu poplachu

ACTION FREEZE FUNKCE

Funkci Action Freeze můžete zapnout stisknutím vypínače Action Freeze.

Kontrolka Action Freeze se rozsvítí

Tato funkce se automaticky vypne za 52 hodin.

Funkci je možné kdykoli vypnout stisknutím vypínače Action Freeze. Kontrolka Action Freeze zhasne.

VÝSTRAŽNÁ KONTROLKA VYSOKÉ TEPLoty

Zvýšení teploty v mrazničce (například z důvodu výpadku proudu) je signalizováno:

- rozsvícením výstražné kontrolky,
- zvukovým signálem.

Během varovné fáze je možné zvukový signál vypnout stisknutím tlačítka resetu výstrahy.

Během varovné fáze nedávejte do mrazničky potraviny.

Po obnovení normálních podmínek výstražná kontrolka automaticky zhasne.

PŘI PRVNÍM POUŽITÍ

ČISTĚNÍ VNITŘKU SPOTŘEBIČE

Před prvním použitím spotřebiče vymyjte vnitřek a všechno vnitřní příslušenství vlažnou vodou s trochou neutrálního mycího prostředku, abyste odstranili typický pach nového výrobku, a pak vše důkladně utřete do sucha.



Nepoužívejte čisticí prostředky nebo abrazivní prášky, které mohou poškodit povrch spotřebiče.

DENNÍ POUŽÍVÁNÍ

ZMRAZOVÁNÍ ČERSTVÝCH POTRAVIN

Mrazicí komora se hodí pro zmrazování čerstvých potravin a dlouhodobé uložení zmrazených a hlubokozmrazených potravin.

Chcete-li zmrazit čerstvé potraviny, zapněte funkci Action Freeze minimálně 24 hodiny před uložením zmrazovaných potravin do mrazicího oddílu.

Maximální množství čerstvých potravin, které je možné zmrazit během 24 hodin, je uvedeno na **typovém štítku** ¹⁾

Zmrazování trvá 24 hodin: v této době nepřidávejte do mrazničky žádné další potraviny ke zmrazení.

SKLADOVÁNÍ ZMRAZENÝCH POTRAVIN

Po prvním spuštění spotřebiče nebo po jeho dlouhodobé odstávce nechte spotřebič před vložením potravin běžet nejméně 2 hodiny na vyšší nastavení.

ÚLOŽNÉ KOŠE

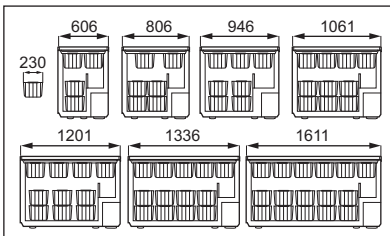
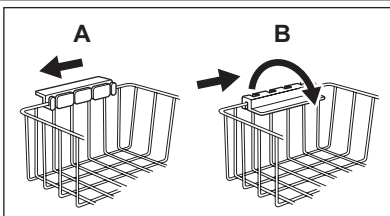

V případě náhodného rozmrazení, například z důvodu výpadku proudu, a pokud výpadek proudu trval delší dobu, než je uvedeno v tabulce technických údajů, je nutné rozmrazené potraviny rychle spotřebovat nebo ihned uvařit či upéct a potom opět zmrazit (po ochlazení).

OTEVÍRÁNÍ A ZAVÍRÁNÍ VÍKA

Protože je víko opatřeno vzduchotěsným těsněním, není snadné je krátce po zavření znovu otevřít (je to důsledek podtlaku, který se uvnitř vytvoří při ochlazení).

Několik minut počkejte, než znovu otevřete mrazničku. Při otvírání víka vám pomůže vakuový ventil.



UPOZORNĚNÍ

Nikdy za držadlo netahejte silou.

Košě zavěšujte na horní okraj mrazničky (A) nebo je vložte dovnitř mrazničky (B). Držadla otočte do jedné z těchto dvou poloh a zajistěte podle obrázku.

Košě do sebe zapadají.

Následující obrázky ukazují, kolik košů lze umístit do různých modelů mrazniček.

Další košě můžete zakoupit v nejbližším autorizovaném servisním středisku.

BEZPEČNOSTNÍ ZÁMEK

Mraznička je opatřena speciálním zámkem, který zabraňuje neúmyslnému uzamčení. Zámek je zkonstruován tak, abyste mohli otočit klíčem a

zamknout víko pouze pokud jste předtím zatlačili klíč do zámků.

Mrazničku zamknete takto:

1. jemně zasuněte klíč do zámků,

¹⁾ Viz "Technické údaje"

2. otočte klíčem po směru hodinových ručiček směrem k symbolu .

Mrazničku odemknete takto:

1. jemně zasuňte klíč do zámku,
2. otočte klíčem proti směru hodinových ručiček směrem k symbolu .



Náhradní klíče můžete zakoupit v nejbližším servisním středisku.



UPOZORNĚNÍ

Klíč uschovejte mimo dosah dětí.
Před likvidací starého spotřebiče nezapomeňte vytáhnout klíč ze zámku.

UŽITEČNÉ RADY A TIPY

TIPY PRO ZMRAZOVÁNÍ POTRAVIN

K dosažení dokonalého zmrazovacího procesu dodržujte následující důležité rady:

- maximální množství potravin, které je možné zmrazit za 24 hodin je uvedeno na typovém štítku;
- zmrazovací postup trvá 24 hodin. V této době nepřidávejte žádné další potraviny ke zmrazení;
- zmrazujte pouze potraviny prvotřídní kvality, čerstvé a dokonale čisté;
- připravte potraviny v malých porcích, aby se mohly rychle a zcela zmrazit, a bylo pak možné rozmrazit pouze požadované množství;
- zabalte potraviny do alobalu nebo polyetylénu a přesvědčte se, že jsou balíčky vzduchotěsné;
- čerstvé, nezmrazené potraviny se nesmí dotýkat již zmrazených potravin, protože by zvýšily jejich teplotu;
- libové potraviny vydrží uložené déle a v lepším stavu, než tučné; sůl zkracuje délku bezpečného skladování potravin;
- vodové zmrzliny mohou při konzumaci okamžitě po vyjmutí z mrazicího oddílu způsobit popáleniny v ústech;
- doporučujeme napsat na každý balíček viditelně datum uskladnění, abyste mohli správně dodržet dobu uchování potravin.

TIPY PRO SKLADOVÁNÍ ZMRAZENÝCH POTRAVIN

K dosažení nejlepšího výkonu zakoupeného spotřebiče dodržujte následující podmínky:

- vždy si při nákupu ověřte, že zakoupené zmrazené potraviny byly prodejcem správně skladované;
- zajistěte, aby zmrazené potraviny byly z obchodu přineseny v co nejkratším možném čase;
- neotvírejte víko často, ani je nenechávejte otevřené déle, než je nezbytně nutné;
- již rozmrazené potraviny se rychle kazí a nesmí se znovu zmrazovat.
- nepřekračujte dobu skladování uvedenou výrobcem na obalu.

ČIŠTĚNÍ A ÚDRŽBA



POZOR

Před každou údržbou vytáhněte zástrčku spotřebiče ze zdroje elektrického napájení.



Tento spotřebič obsahuje uhlovodíky v chladicí jednotce; údržbu a doplňování smí proto provádět pouze autorizovaný pracovník.

PRAVIDELNÉ ČIŠTĚNÍ

1. Vypněte spotřebič.
2. Vytáhněte zástrčku ze zásuvky.
3. Pravidelně myjte spotřebič a příslušenství vlažnou vodou a neutrálním čisticím prostředkem. Těsnění víka čistěte opatrně.
4. Spotřebič důkladně vysušte.
5. Zástrčku zasuňte opět do zásuvky.
6. Zapněte spotřebič.



POZOR

K čištění vnitřních stěn mrazničky nepoužívejte saponáty, abrazivní prášky ani podobné výrobky, silně parfémované čisticí prostředky nebo voskové politory. Předcházejte poškození chladicího systému.



Není nutné čistit prostor kompresoru.

Řada prostředků na čištění povrchů v kuchyni obsahuje chemikálie, které mohou poškodit umělou hmotu použitou v tomto spotřebiči. Doporučujeme proto čistit povrch spotřebiče pouze teplou vodou s trochou tekutého mycího prostředku na nádobí.

ODMRAZOVÁNÍ MRAZNIČKY

Mrazničku odmrázujte, když vrstva námrazy dosáhne tloušťky kolem 10-15 mm.

Nejllepší čas na odmrázování mrazničky je v době, kdy obsahuje jen málo nebo žádné potraviny. Námrazu odstraňte takto:

1. Vypněte spotřebič.
2. Vyjměte všechny zmrazené potraviny, zabalte je do několika vrstev novin a dejte je na chladné místo.
3. Nechejte víko otevřené, z výpusti rozmražené vody vytáhněte zátku a rozmraženou vo-

du jímejte do ploché nádoby. K rychlému odstranění ledu použijte škrabku.

4. Po skončení odmrázování vysušte důkladně vnitřní prostor a zástrčku opět zasuňte do zásuvky.
5. Zapněte spotřebič.
6. Otočte regulátorem teploty směrem na nejvyšší nastavení a nechte spotřebič takto běžet na dvě až tři hodiny.
7. Vyjmuté potraviny vložte zpět do oddílu.



Nikdy k odstraňování námrazy z mrazničky nepoužívejte ostré kovové nástroje. Mohli byste ji poškodit. K urychlení odmrázování nepoužívejte mechanické nebo jiné pomocné prostředky, které nejsou výrobcem doporučeny. Zvýšení teploty během odmrázování může u zmrazených potravin zkrátit dobu jejich skladování. Množství námrazy na stěnách spotřebiče se zvyšuje se zvyšující se úrovní vlhkosti venkovního prostředí a je ovlivňováno řádným zabalením mražených potravin.

VYŘAZENÍ SPOTŘEBIČE Z PROVOZU

Jestliže spotřebič nebudete po dlouhou dobu používat, proveďte následující opatření:

1. Vypněte spotřebič.
2. Vytáhněte zástrčku ze zásuvky.
3. Vyjměte všechny potraviny.
4. Odmraze a vyčistěte spotřebič a všechno příslušenství.
5. Víko nechejte otevřené, abyste zabránili vzniku nepřijemných pachů.



Pokud necháte spotřebič zapnutý, požádejte někoho, aby ho občas zkontroloval, zda se potraviny nekazí, např. z důvodu výpadku proudu.

CO DĚLAT, KDYŽ...

**POZOR**

Při hledání a odstraňování závady vy-
táhněte zástrčku ze zásuvky.

Odstraňování závady, které není uvede-
no v tomto návodu, smí provádět pouze
kvalifikovaný elektrikář nebo osoba s
příslušným oprávněním.



Během normálního používání vydává
spotřebič různé zvuky (kompresor, chla-
dicí okruh).

Problém	Možná příčina	Řešení
Spotřebič je hlučný.	Spotřebič není správně posta- ven.	Zkontrolujte, zda spotřebič stojí stabilně (všechny čtyři nožičky musí stát na podlaze).
Kompresor pracuje nepřetržitě.	Není správně nastavená teplo- ta.	Nastavte vyšší teplotu.
	Otvírali jste příliš často víko.	Nenechávejte víko otevřené dé- le, než je nezbytně nutné.
	Víko není řádně zavřeno.	Zkontrolujte, zda je víko dobře zavřené, a zda není těsnění po- škozené nebo znečištěné.
	Příčinou může být vložení vel- kého množství potravin ke zmrazení najednou.	Počkejte několik hodin a pak znovu zkontrolujte teplotu.
	Vložili jste příliš teplé jídlo.	Nechte jídlo vychladnout na te- plotu místnosti a teprve pak jej vloďte do spotřebiče.
	Teplota místnosti, kde je spotřebič umístěn, je pro jeho správné fungování příliš vyso- ká.	Pokuste se snížit teplotu míst- nosti, ve které je spotřebič umí- stěn.
Výstražná kontrolka vysoké teploty svítí.	V mrazničce je příliš teplo.	Viz „Výstraha vysoké teploty“.
	Mraznička byla zapnuta nedáv- no a teplota je ještě příliš vysoká.	Viz „Výstraha vysoké teploty“.
Příliš mnoho námrazy a le- du.	Potraviny nejsou řádně zabale- né.	Zabalte potraviny lépe.
	Víko není řádně zavřeno nebo při zavření netěsní.	Zkontrolujte, zda je víko dobře zavřené, a zda není těsnění po- škozené nebo znečištěné.
	Není správně nastavená teplo- ta.	Nastavte vyšší teplotu.
	Zátka výpusti vody není ve správné poloze.	Zasuňte zátku výpusti vody do správné polohy.
Víko není úplně zavřené.	Příliš mnoho námrazy a ledu.	Odstraňte přebytečnou námra- zu.

Problém	Možná příčina	Řešení
	Těsnění víka je znečištěné nebo lepkavé.	Vyčistěte těsnění víka.
	Obaly potravin blokují víko.	Uspořádejte obaly správně, viz nálepka v mrazničce.
Víko mrazničky se obtížně otevírá.	Těsnění víka je znečištěné nebo lepkavé.	Vyčistěte těsnění víka.
	Ventil je zablokovaný.	Zkontrolujte ventil.
Osvětlení nefunguje.	Vadná žárovka.	Viz „Výměna žárovky“.
V mrazničce je příliš teplo.	Není správně nastavená teplota.	Nastavte nižší teplotu.
	Víko správně nedoléhá nebo není správně zavřené.	Zkontrolujte, zda je víko dobře zavřené, a zda není těsnění poškozené nebo znečištěné.
	Mraznička nebyla před mražením dostatečně předchlazena.	Mrazničku předchlazujte po dostatečnou dobu.
	Příčinou může být vložení velkého množství potravin ke zmrazení najednou.	Počkejte několik hodin a pak znovu zkontrolujte teplotu. Příště raději vložte najednou menší množství potravin ke zmrazení.
	Vložili jste příliš teplé jídlo.	Nechte jídlo vychladnout na teplotu místnosti a teprve pak jej vložte do spotřebiče.
	Potraviny ke zmrazení jsou položeny příliš těsně u sebe.	Rozložte potraviny tak, aby mezi nimi mohl volně cirkulovat chladný vzduch.
	Otvírali jste často víko.	Snažte se neotvírat víko často.
	Víko bylo otevřené dlouho.	Nenechávejte víko otevřené déle, než je nezbytně nutné.
Uvnitř mrazničky je příliš nízká teplota.	Není správně nastavená teplota.	Nastavte vyšší teplotu.
Spotřebič vůbec nefunguje. Nefunguje ani chlazení, ani osvětlení.	Zástrčka není správně zasunutá do zásuvky.	Zasuňte správně zástrčku.
	Do spotřebiče nejde proud.	Vyzkoušejte zásuvku zapojením jiného elektrického přístroje.
	Spotřebič není zapnutý.	Zapněte spotřebič.
	Zásuvka není pod proudem (vyzkoušejte zásuvku zapojením jiného elektrického přístroje).	Zavolejte elektrikáře.

SERVIS

Projevuje-li se závada i po provedení výše uvedených úkonů, zavolejte do nejbližšího servisního střediska.

Ke zrychlení servisní služby je důležité sdělit při žádosti model a sériové číslo svého spotřebiče (tyto údaje jsou uvedeny na záručním listě nebo na typovém štítku, umístěném na vnější pravé straně spotřebiče).

VÝMĚNA ŽÁROVKY

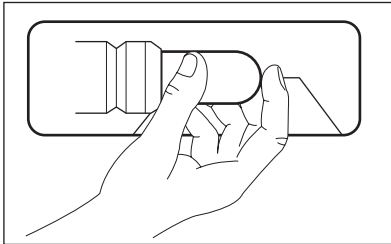

1. Vytáhněte zástrčku ze zásuvky.
2. Žárovku vyměňte za novou o stejném výkonu a určenou pouze pro použití v domácích spotřebičích. (maximální výkon je zobrazen na krytu žárovky)
3. Zasuňte zástrčku do zásuvky.
4. Otevřete víko. Přesvědčte se, že se osvětlení rozsvítí.



UPOZORNĚNÍ

Při výměně kryt žárovky nevyhazujte. Nepoužívejte mrazničku, pokud je kryt žárovky poškozen nebo zcela chybí.

INSTALACE

UMÍSTĚNÍ



UPOZORNĚNÍ

Jestliže likvidujete starý spotřebič se zámkem nebo západkou na víku, musíte ho znehodnotit tak, aby se malé děti nemohly uvnitř zavřít.



Síťová zástrčka musí být po instalaci volně přístupná.

Tento spotřebič můžete umístit v suché, dobře větrané místnosti (garáži nebo ve sklepě), ale chcete-li dosahovat optimálního výkonu, instalujte ho tam, kde teplota prostředí odpovídá klimatické třídě uvedené na typovém štítku spotřebiče:

Klimatická třída	Okolní teplota
SN	+10 °C až +32 °C
N	+16 °C až +32 °C
ST	+16 °C až +38 °C
T	+16 °C až +43 °C

PŘIPOJENÍ K ELEKTRICKÉ SÍTI

Spotřebič smí být připojen k síti až po ověření, že napětí a frekvence uvedené na typovém štítku odpovídají napětí v domácí síti.

Spotřebič musí být podle zákona uzemněn. Zástrčka napájecího kabelu je k tomuto účelu vybavena příslušným kontaktem. Pokud není domácí zásuvka uzemněná, poraďte se s odborníkem a připojte spotřebič k samostatnému uzemnění v souladu s platnými předpisy.

Výrobce odmítá veškerou odpovědnost v případě nedodržení výše uvedených pokynů.

Tento spotřebič je v souladu se směrnicemi EHS.

POŽADAVKY NA VĚTRÁNÍ

1. Postavte mrazničku do vodorovné polohy na pevný povrch. Skříň musí stát na všech čtyřech nožičkách.
2. Dbejte na to, aby mezi spotřebičem a stěnou za ním byla volná vzdálenost 5 cm.
3. Dbejte na to, aby mezi spotřebičem a předměty po stranách byla volná vzdálenost 5 cm.

Prostor za spotřebičem musí umožňovat dostatečné proudění vzduchu.

ZVUKY

Během normálního provozu vydává spotřebič různé zvuky (kompresor, cirkulace chladiva).

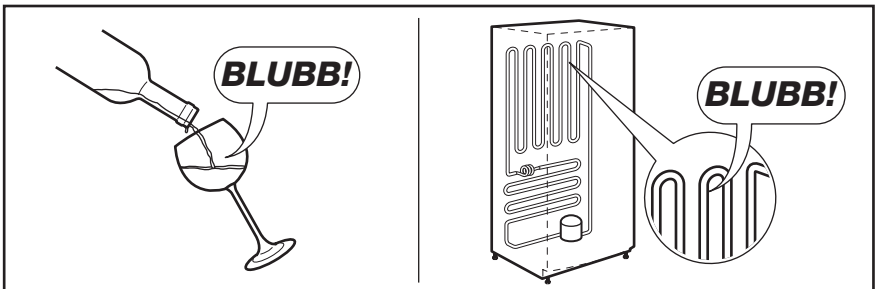
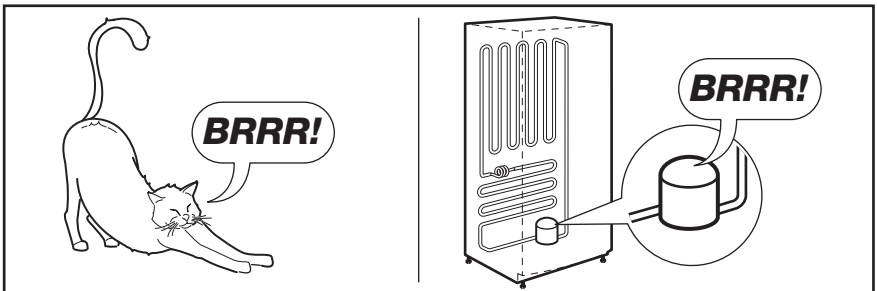
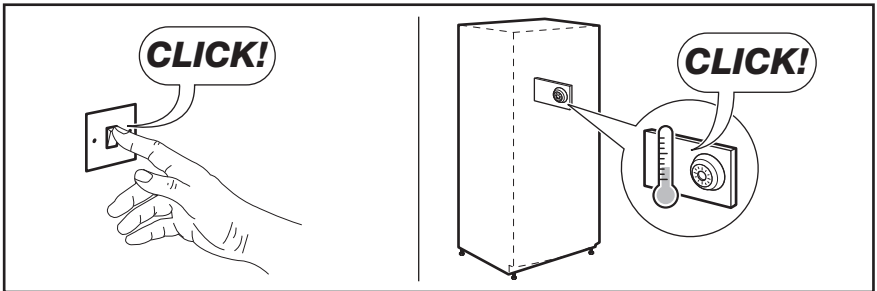
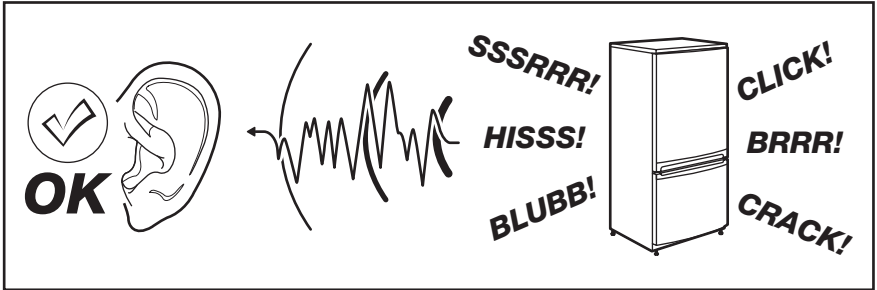

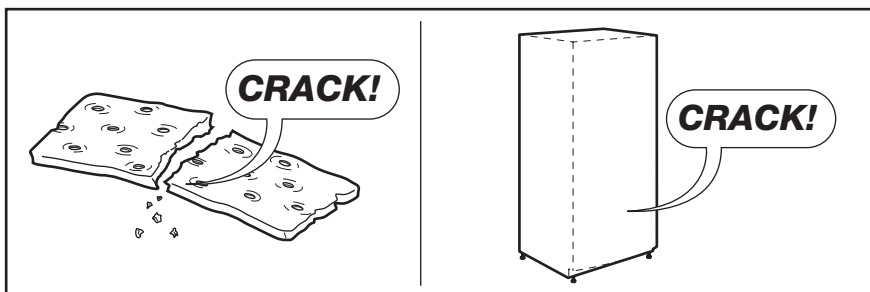
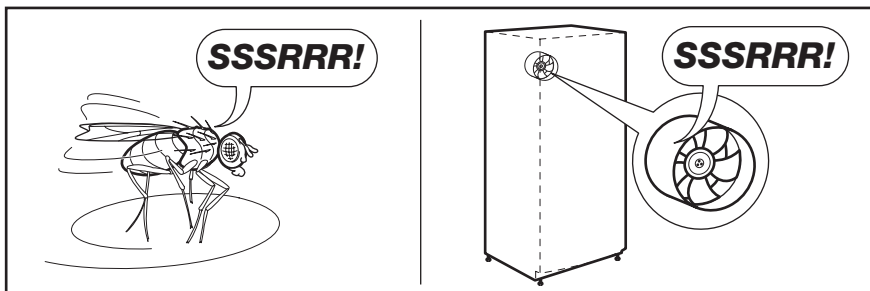

TECHNICKÉ ÚDAJE

Rozměry	výška × šířka × hloubka (mm):	Další technické údaje jsou uvedeny na typovém štítku umístěném na vnější pravé straně spotřebiče.
	876 × 806 × 665	
Skladovací čas při poruše	28 hodin	

POZNÁMKY K OCHRANĚ ŽIVOTNÍHO PROSTŘEDÍ

Recyklujte materiály označené symbolem .

Obaly vyhoďte do příslušných odpadních kontejnerů k recyklaci.

Pomáhejte chránit životní prostředí a lidské zdraví a recyklovat elektrické a elektronické

spotřebiče určené k likvidaci. Spotřebiče označené příslušným symbolem  nelikvidujte spolu s domovním odpadem. Spotřebič odevzdejte v místním sběrném dvoře nebo kontaktujte místní úřad.

SPIS TREŚCI

INFORMACJE DOTYCZĄCE BEZPIECZEŃSTWA	20
OPIS URZĄDZENIA	23
EKSPLOATACJA	24
PANEL STEROWANIA	25
PIERWSZE UŻYCIE	26
CODZIENNA EKSPLOATACJA	27
PRZYDATNE RADY I WSKAZÓWKI	29
KONSERWACJA I CZYSZCZENIE	30
CO ZROBIĆ, GDY.....	31
INSTALACJA	34
HAŁAS/GŁOŚNA PRACA	35
DANE TECHNICZNE	36
OCHRONA ŚRODOWISKA	36

Z MYŚLĄ O TOBIE

Dziękujemy za zakup urządzenia Electrolux. Jest ono owocem dziesięcioleci doświadczeń i innowacji. To pomysłowe i stylowe urządzenie zaprojektowano z myślą o Tobie. Używając je masz zawsze pewność uzyskania wspaniałych efektów.

Witamy w świecie marki Electrolux!

Odwiedź naszą witrynę internetową, aby uzyskać:



Wskazówki dotyczące użytkowania, broszury, pomoc w rozwiązywaniu problemów oraz informacje dotyczące serwisu:
www.electrolux.com



Zarejestruj swój produkt, aby uprościć jego obsługę serwisową:
www.electrolux.com/productregistration



Kupuj akcesoria, materiały eksploatacyjne i oryginalne części zamienne do swojego urządzenia:
www.electrolux.com/shop

OBSŁUGA KLIENTA

Zalecamy stosowanie oryginalnych części zamiennych.

Kontaktując się z serwisem, należy przygotować poniższe dane.

Informacje można znaleźć na tabliczce znamionowej. Model, numer produktu, numer seryjny.



Ostrzeżenie/przestroga – informacje dotyczące bezpieczeństwa.



Informacje i wskazówki ogólne



Informacje dot. ochrony środowiska

Producent zastrzega sobie możliwość wprowadzenia zmian bez wcześniejszego powiadomienia.



INFORMACJE DOTYCZĄCE BEZPIECZEŃSTWA

W celu zapewnienia bezpieczeństwa użytkownika i bezawaryjnej pracy urządzenia przed instalacją i pierwszym użyciem należy uważnie przeczytać instrukcję obsługi, zwracając szczególną uwagę na wskazówki oraz ostrzeżenia. Wszyscy użytkownicy urządzenia powinni poznać zasady jego bezpiecznej obsługi. Pozwoli to uniknąć niepotrzebnych pomyłek i wypadków. Prosimy o zachowanie instrukcji obsługi przez cały czas używania urządzenia oraz przekazanie jej kolejnemu użytkownikowi w razie odstąpienia lub sprzedaży urządzenia.

W celu uniknięcia szkód na zdrowiu i życiu osób oraz szkód materialnych należy przestrzegać środków ostrożności podanych w niniejszej instrukcji obsługi, gdyż producent nie jest odpowiedzialny za szkody spowodowane wskutek ich nieprzestrzegania.

BEZPIECZEŃSTWO DZIECI I OSÓB UPOŚLEDZONYCH

- Niniejsze urządzenie nie jest przeznaczone do użytku przez osoby (w tym dzieci) o ograniczonych zdolnościach fizycznych, sensorycznych czy umysłowych, a także nieposiadające wiedzy lub doświadczenia w użytkowaniu tego typu urządzeń, chyba, że będą one nadzorowane lub zostaną poinstruowane na temat korzystania z tego urządzenia przez osobę odpowiedzialną za ich bezpieczeństwo.

Dzieci należy pilnować, aby mieć pewność, że nie bawią się urządzeniem.

- Opakowanie należy przechowywać w miejscu niedostępnym dla dzieci. Istnieje ryzyko uduszenia.
- W przypadku utylizacji urządzenia należy wyjąć wtyczkę z gniazdka, odciąć przewód zasilający (jak najbliżej urządzenia) i odkręcić drzwi, aby uchronić bawiące się dzieci przed porażeniem prądem lub przed zamknięciem się w środku urządzenia.
- Jeśli to urządzenie zawierające magnetyczne uszczelnienie drzwi ma zastąpić urządzenie z blokadą sprężynową (rygłem) w drzwiach lub w pokrywie, przed oddaniem starego urządzenia do utylizacji należy usunąć blokadę. Zapobiegnie to przypadkowemu uwięzieniu dziecka.

OGÓLNE ZASADY BEZPIECZEŃSTWA



OSTRZEŻENIE!

Otworki wentylacyjne w obudowie urządzenia lub w zabudowie nie mogą być zakryte ani zanieczyszczone.

- Urządzenie jest przeznaczone do przechowywania żywności i/lub napojów w zwykłych warunkach domowych, tak jak to opisano w niniejszej instrukcji obsługi.
- Do przyspieszenia procesu rozmrażania nie wolno używać urządzeń mechanicznych ani żadnych innych sztucznych metod.
- Nie należy stosować innych urządzeń elektrycznych (np. maszynek do lodów) wewnątrz urządzeń chłodniczych, o ile nie zostały one dopuszczone do tego celu przez producenta.
- Należy zachować ostrożność, aby nie uszkodzić układu chłodniczego.
- W układzie chłodniczym urządzenia znajduje się czynnik chłodniczy izobutan (R600a), który jest ekologicznym gazem naturalnym (jednak jest łatwopalny).

Należy upewnić się, że podczas transportu i instalacji urządzenia nie zostały uszkodzone żadne elementy układu chłodniczego.

Jeśli układ chłodniczy został uszkodzony, należy:

- uniknąć otwartego płomienia oraz innych źródeł zapłonu;
- dokładnie przewietrzyć pomieszczenie, w którym znajduje się urządzenie.
- Ze względów bezpieczeństwa zabrania się dokonywania jakichkolwiek modyfikacji lub zmian konstrukcyjnych w urządzeniu. Jakiegokolwiek uszkodzenia przewodu zasilającego mogą spowodować zwarcie, pożar i/lub porażenie prądem.



OSTRZEŻENIE!

Aby można było uniknąć niebezpieczeństwa, wymiany elementów elektrycznych (przewód zasilający, wtyczka, sprężarka) może dokonać wyłącznie technik autoryzowanego serwisu lub osoba o odpowiednich kwalifikacjach.

- Nie wolno przedłużać przewodu zasilającego.

2. Należy upewnić się, że tylna ścianka urządzenia nie przygniotła ani nie uszkodziła wtyczki przewodu zasilającego. Przygnieciona lub uszkodzona wtyczka może się przegrzewać i spowodować pożar.
 3. Należy zapewnić dostęp do wtyczki przewodu zasilającego urządzenia.
 4. Nie ciągnąć za przewód zasilający.
 5. Jeżeli gniazdo elektryczne jest obluzowane, nie wolno wkładać do niego wtyczki przewodu zasilającego. Występuje zagrożenie pożarem lub porażeniem prądem.
 6. Nie wolno używać urządzenia bez klosza żarówki (jeśli występuje) oświetlenia wnętrza.
- Urządzenie jest ciężkie. Należy zachować ostrożność podczas jego przenoszenia.
 - Nie wolno wyjmować ani dotykać przedmiotów w komorze zamrażarki wilgotnymi/mokrymi rękoma, ponieważ może to spowodować uszkodzenie skóry lub odmrożenie.
 - Nie należy wystawiać urządzenia na bezpośrednie działanie promieni słonecznych.
 - Do oświetlenia urządzenia zastosowano specjalne żarówki (jeśli występują) przeznaczone wyłącznie do urządzeń domowych. Nie nadają się one do oświetlania pomieszczeń domowych.

CODZIENNA EKSPLOATACJA

- Nie wolno stawiać gorących naczyń na plastikowych elementach urządzenia.
- Nie wolno przechowywać łatwopalnych gazów ani płynów w urządzeniu, ponieważ mogą spowodować wybuch.
- Nie wolno umieszczać żywności bezpośrednio przy otworze wentylacyjnym na tylnej ścianie. (Jeśli urządzenie jest odszraniane automatycznie)
- Mrożonek nie wolno ponownie zamrażać po rozmrożeniu.
- Zapakowaną zamrożoną żywność należy przechowywać zgodnie z instrukcjami jej producenta.
- Należy ściśle stosować się do wskazówek dotyczących przechowywania podanych przez producenta urządzenia. Patrz odpowiednie instrukcje.
- W zamrażarce nie należy przechowywać napojów gazowanych, ponieważ duże ciśnienie

w pojemniku może spowodować ich eksplozję i w rezultacie uszkodzenie urządzenia.

- Lody na patyku mogą być przyczyną odmrożeń w przypadku konsumpcji bezpośrednio po ich wyjęciu z zamrażarki.

KONSERWACJA I CZYSZCZENIE

- Przed przeprowadzeniem konserwacji należy wyłączyć urządzenie i wyjąć wtyczkę przewodu zasilającego z gniazdka.
- Nie wolno czyścić urządzenia metalowymi przedmiotami.
- Nie wolno używać ostrych przedmiotów do usuwania szronu z urządzenia. Użyć plastikowego skrobaka.

INSTALACJA



Podłączenie elektryczne należy wykonać ściśle przestrzegając instrukcji podanych w odpowiednim rozdziale.

- Rozpakować urządzenie i sprawdzić, czy nie jest w żaden sposób uszkodzone. Nie wolno podłączać urządzenia, jeśli jest uszkodzone. Ewentualne uszkodzenia należy natychmiast zgłosić sprzedawcy. W tym przypadku należy zachować opakowanie.
- Zaleca się odczekanie co najmniej czterech godzin przed podłączeniem urządzenia, aby olej mógł spłynąć z powrotem do sprężarki.
- Należy zapewnić odpowiednią wentylację ze wszystkich stron urządzenia. Nieodpowiednia wentylacja prowadzi do jego przegrzewania. Aby zapewnić odpowiednią wentylację, należy postępować zgodnie z poleceniami dotyczącymi instalacji.
- Urządzenia nie należy stawiać w pobliżu kaloryferów lub kuchенок.
- Należy zadbać o to, aby po instalacji urządzenia możliwy był dostęp do wtyczki przewodu zasilającego.

SERWIS

- Wszelkie prace elektryczne związane z serwisowaniem urządzenia powinny być przeprowadzone przez wykwalifikowanego elektryka lub inną kompetentną osobę.
- Naprawy tego produktu muszą być wykonywane w autoryzowanym punkcie serwisowym. Należy stosować wyłącznie oryginalne części zamienne.

OCHRONA ŚRODOWISKA



W obiegu czynnika chłodniczego ani w materiałach izolacyjnych urządzenia nie ma gazów szkodliwych dla warstwy ozonowej. Urządzenia nie należy wyrzucać wraz z odpadami komunalnymi i śmieciami. Pianka izolacyjna zawiera łatwopalne gazy: urządzenie należy utylizować zgodnie z obowiązującymi przepisami, które można uzyskać od władz lokalnych. Należy unikać uszkodzenia układu chłodniczego, szczególnie z tyłu przy wymienniku ciepła. Materiały zastosowane w urządzeniu, które są oznaczone symbolem , nadają się do ponownego przetworzenia.

OPIS URZĄDZENIA

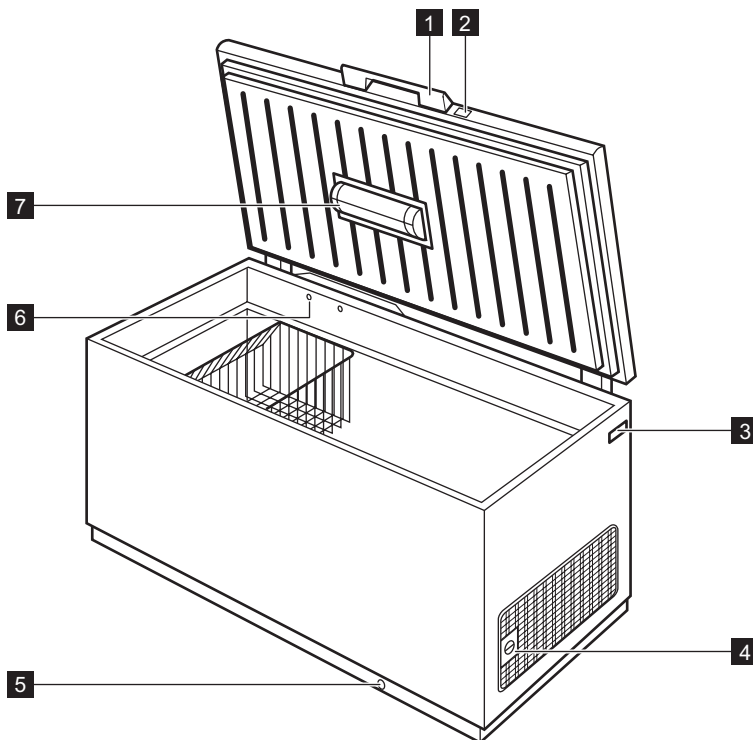

1 Uchwyt

2 Blokada

3 Tabliczka znamionowa

4 Regulator temperatury

5 Odływ wody powstałej podczas odszraniania

6 Zawór: łatwe otwieranie pokrywy

7 Oświetlenie

EKSPLOATACJA

WŁĄCZANIE

Włożyć wtyczkę przewodu zasilającego do gniazdka.

Kontrolka zapali się.

Obrócić regulator temperatury zgodnie z ruchem wskazówek zegara do średniego ustawienia.



Jeśli temperatura wewnątrz urządzenia jest za wysoka, wtedy zapali się kontrolka alarmowa.

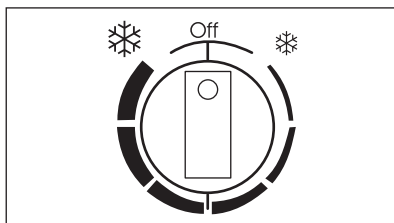

WYŁĄCZANIE

Aby wyłączyć urządzenie, należy obrócić pokrętkę regulacji temperatury do pozycji OFF.

REGULACJA TEMPERATURY

Temperatura jest regulowana automatycznie.

Aby korzystać z urządzenia, należy:

- obrócić pokrętkę regulacji temperatury w stronę ❄️, aby uzyskać minimalne chłodzenie.
- obrócić pokrętkę regulacji temperatury w stronę ❄️❄️, aby uzyskać maksymalne chłodzenie.



Ustawienie pośrednie jest zwykle najbardziej odpowiednie.

Ustawiając temperaturę należy jednak uwzględnić to, że temperatura wewnątrz urządzenia zależy od:

- temperatury w pomieszczeniu,
- częstotliwości otwierania pokrywy,
- ilości przechowywanej żywności,
- umiejscowienia urządzenia.

PANEL STEROWANIA

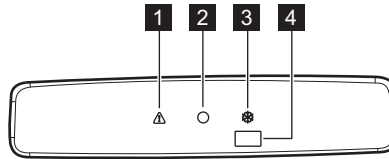

- 1** Kontrolka alarmu wysokiej temperatury
- 2** Kontrolka
- 3** Kontrolka Action Freeze
- 4** Przycisk Action Freeze i kasowania alarmu

ACTION FREEZE FUNKCJA

Funkcję Action Freeze można włączyć naciskając przełącznik Action Freeze.

Włączy się lampka kontrolna Action Freeze.

Funkcja wyłącza się automatycznie po 52 godzinach.

Funkcję można wyłączyć w dowolnej chwili naciskając przełącznik Action Freeze. Wyłączy się lampka kontrolna Action Freeze.

ALARM WYSOKIEJ TEMPERATURY

Wzrost temperatury w zamrażarce (spowodowany na przykład awarią zasilania) jest sygnalizowany poprzez

- włączenie się lampki alarmowej
- sygnał akustyczny.

W trakcie alarmu, sygnał akustyczny można wyłączyć naciskając przycisk zerowania alarmu.

Podczas fazy alarmowej nie należy umieszczać żywności w zamrażarce.

Po przywróceniu normalnych warunków lampka alarmowa wyłączy się automatycznie.

PIERWSZE UŻYCIE

CZYSZCZENIE WNĘTRZA

W celu usunięcia zapachu nowego produktu przed pierwszym uruchomieniem urządzenia należy wymyć jego wnętrze i znajdujące się w nim elementy letnią wodą z łagodnym mydłem, a następnie dokładnie je wysuszyć.



Nie należy stosować detergentów ani proszków do szorowania, ponieważ mogą one uszkodzić powierzchnię urządzenia.

CODZIENNA EKSPLOATACJA

MROŻENIE ŚWIEŻEJ ŻYWNOSCI

Komora zamrażarki jest przeznaczona do długotrwałego przechowywania mrozonek, żywności głęboko zamrożonej oraz do mrożenia świeżej żywności.

W celu zamrożenia świeżej żywności, należy włączyć funkcję Action Freeze co najmniej 24 godziny przed umieszczeniem żywności przeznaczonej do zamrożenia w komorze zamrażarki.

Maksymalną ilość żywności, jaką można zamrozić w ciągu 24 godzin podano na **tabliczce znamionowej**.²⁾

Proces zamrażania trwa 24 godziny; w tym czasie do zamrażarki nie należy wkładać kolejnej partii żywności.

PRZECHOWYWANIE ZAMROŻONEJ ŻYWNOSCI

W przypadku pierwszego uruchomienia urządzenia lub po okresie jego nieużywania, przed włożeniem żywności do komory zamrażarki należy odczekać co najmniej 2 godziny od włączenia urządzenia przy ustawieniu wyższej mocy chłodzenia.

KOSZYKI DO PRZECHOWYWANIA

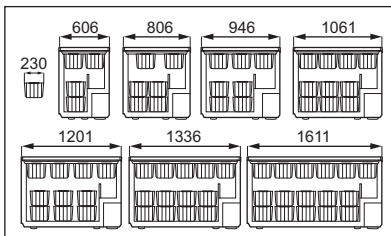
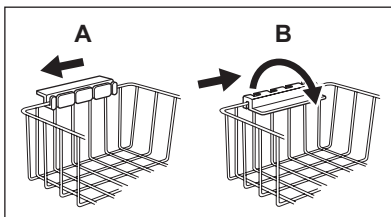

Jeżeli dojdzie do przypadkowego rozmrożenia żywności, spowodowanego na przykład brakiem zasilania przez okres czasu dłuższy niż podany w parametrach technicznych w punkcie "Czas utrzymywania temperatury bez zasilania", należy szybko skosztować rozmrożoną żywność lub niezwłocznie poddać ją obróbce termicznej, po czym ponownie zamrozić (po ostudzeniu).

OTWIERANIE I ZAMYKANIE POKRYWY

Ponieważ pokrywa wyposażona jest w szczelne zamknięcie, otwarcie jej tuż po zamknięciu nie jest łatwe (z powodu podciśnienia powstającego wewnątrz zamrażarki).

Należy odczekać kilka minut przed ponownym otwarciem urządzenia. Zawór ciśnieniowy ułatwia otwarcie pokrywy.



OSTRZEŻENIE!

Nigdy nie należy ciągnąć uchwyty pokrywy z dużą siłą.

Powiesić koszyki na górnej krawędzi zamrażarki (A) lub umieścić je w zamrażarce (B). Obrócić i zablokować uchwyty w jednej z dwóch pozycji, jak pokazano na ilustracji.

Koszyki wsuną się w siebie. Poniższe ilustracje pokazują, ile koszyków można umieścić w różnych modelach zamrażarek. Dodatkowe koszyki można zakupić w lokalnym punkcie serwisowym.

²⁾ Patrz "Dane techniczne"

BEZPIECZNY ZAMEK

Zamrażarka wyposażona jest w specjalny zamek, zabezpieczający przed przypadkowym zamknięciem. Zamek jest zaprojektowany w taki sposób, że klucz można obrócić i tym samym zamknąć pokrywę wyłącznie po uprzednim wciśnięciu klucza w zamek.

Aby zamknąć zamrażarkę, należy wykonać następujące czynności:

1. delikatnie wcisnąć klucz w zamek.
2. obrócić klucz zgodnie z ruchem wskazówek zegara w stronę symbolu .

Aby otworzyć zamrażarkę, należy wykonać następujące czynności:

1. delikatnie wcisnąć klucz w zamek.
2. obrócić klucz w kierunku przeciwnym do wskazówek zegara, w stronę symbolu .



Zapasowe klucze są dostępne w lokalnym punkcie serwisowym.



OSTRZEŻENIE!

Klucze należy przechowywać poza zasięgiem dzieci.

Przed utylizacją starego urządzenia należy upewnić się, że klucz został wyjęty z zamka.

PRZYDATNE RADY I WSKAZÓWKI

WSKAZÓWKI DOTYCZĄCE ZAMRAŻANIA

Aby uzyskać najlepsze wyniki zamrażania, należy skorzystać z poniższych ważnych wskazówek:

- Maksymalną ilość żywności, którą można zamrozić w ciągu 24 godzin, podano na tabliczce znamionowej.
- Proces zamrażania trwa 24 godziny. W tym czasie nie należy wkładać do zamrażarki więcej żywności przeznaczonej do zamrożenia.
- Należy zamrażać tylko artykuły spożywcze najwyższej jakości, świeże i dokładnie oczyszczone.
- Żywność należy dzielić na małe porcje, aby móc ją szybko zupełnie zamrozić, a później rozmrażać tylko potrzebną ilość.
- Żywność należy pakować w folię aluminiową lub polietylenową zapewniającą hermetyczne zamknięcie.
- Nie dopuszczać do stykania się świeżej, niezamrożonej żywności z zamrożonymi produktami, aby uniknąć wzrostu temperatury produktów zamrożonych.
- Produkty niskotłuszczowe przechowują się lepiej i dłużej niż o wysokiej zawartości tłuszczu. Sól powoduje skrócenie okresu przechowywania żywności.
- Spożywanie sorbetu bezpośrednio po wyjęciu z komory zamrażarki może spowodować odmrożenia skóry.
- Zaleca się umieszczanie daty zamrożenia na każdym opakowaniu w celu kontrolowania długości okresu przechowywania.

WSKAZÓWKI DOTYCZĄCE PRZECHOWYWANIA ZAMROŻONEJ ŻYWNOSCI

Aby urządzenie funkcjonowało z najlepszą wydajnością, należy:

- upewnić się, że mrożonki były odpowiednio przechowywane w sklepie;
- starać się, aby zamrożona żywność była transportowana ze sklepu do zamrażarki w jak najkrótszym czasie;
- nie otwierać zbyt często pokrywy zamrażarki i nie zostawiać jej otwartej dłużej niż jest to absolutnie konieczne.

- Po rozmrożeniu żywność szybko traci świeżość i nie może być ponownie zamrażana.
- nie przekraczać okresu przechowywania podanego przez producenta żywności.

KONSERWACJA I CZYSZCZENIE



UWAGA!

Przed przeprowadzeniem jakichkolwiek prac konserwacyjnych, należy odłączyć urządzenie od zasilania.



Układ chłodniczy urządzenia zawiera węglowodory. Prace konserwacyjne i uzupełnianie mogą wykonywać wyłącznie technicy autoryzowanego serwisu.

OKRESOWE CZYSZCZENIE

1. Wyłączyć urządzenie.
2. Należy wyjąć wtyczkę z kontaktu.
3. Regularnie czyścić urządzenie i elementy dodatkowe ciepłą wodą i łagodnym mydłem. Uszczelkę pokrywy należy czyścić ostrożnie.
4. Dokładnie wysuszyć urządzenie.
5. Umieścić wtyczkę w gniazdku.
6. Włączyć urządzenie.



UWAGA!

Nie wolno używać detergentów, środków ściernych, zapachowych środków czyszczących lub past woskowych do czyszczenia wnętrza urządzenia. Należy chronić system chłodzący przed uszkodzeniem.



Nie ma potrzeby czyszczenia obszaru sprężarki.

Niektóre kuchenne środki czyszczące zawierają substancje chemiczne, które mogą uszkodzić tworzywo zastosowane w urządzeniu. Z tego względu zaleca się mycie zewnętrznych części urządzenia ciepłą wodą z niewielką ilością płynu do mycia naczyń.

ROZMRAŻANIE ZAMRAŻARKI

Zamrażarkę należy rozmrażać, gdy warstwa szronu ma grubość 10-15 mm.

Najlepszym momentem na rozmrażanie zamrażarki jest czas, kiedy nie zawiera żywności lub zawiera jej niewiele.

Aby usunąć szron należy:

1. Wyłączyć urządzenie.
2. Usunąć wszelką przechowywaną żywność, zawinąć ją w kilka warstw gazet i umieścić w chłodnym miejscu.
3. Pozostawić pokrywę otwartą, wyjąć wtyczkę z otworu odpływowego aby wodę z od-

szraniania zebrać w podstawionej tacy. Użyć skrobaczki, aby przyspieszyć usuwanie lodu.

4. Po zakończeniu rozmrażania, dokładnie wysuszyć wnętrze i włożyć zatyczkę na miejsce.
5. Włączyć urządzenie.
6. Przekręcić regulator temperatury w celu uzyskania maksymalnego chłodzenia i pozostawić takie ustawienie przez dwie - trzy godziny.
7. Umieścić w zamrażarce wcześniej wyjętą żywność.



Nigdy nie używać ostrych metalowych narzędzi do usuwania szronu, ponieważ grozi to uszkodzeniem urządzenia. Do przyspieszenia procesu rozmrażania nie wolno używać urządzeń mechanicznych ani żadnych innych sztucznych metod oprócz tych, które są zalecane przez producenta. Wzrost temperatury zamrożonych artykułów żywnościowych, podczas rozmrażania, może spowodować skrócenie czasu ich przechowywania.

Wysoka wilgotność otoczenia i nieprawidłowe pakowanie zamrażanej żywności powoduje zwiększenie ilości szronu na ściankach urządzenia.

OKRESY PRZERW W EKSPLOATACJI URZĄDZENIA

Jeśli urządzenie nie jest używane przez długi czas, należy wykonać następujące czynności:

1. Wyłączyć urządzenie.
2. Wyjąć wtyczkę z kontaktu.
3. Wyjąć wszystkie artykuły spożywcze.
4. Rozmrozić i wyczyścić urządzenie oraz wszystkie elementy.
5. Pozostawić pokrywę otwartą, aby zapobiec powstaniu przykrych zapachów.



Jeśli urządzenie pozostanie włączone, należy poprosić kogoś o regularne sprawdzanie, aby uniknąć zepsucia się żywności w przypadku przerwy w zasilaniu.

CO ZROBIĆ, GDY...

**UWAGA!**

Przed przystąpieniem do usunięcia problemu należy wyjąć wtyczkę z gniazdka.

Usuwanie problemów nieuwzględnionych w niniejszej instrukcji można powierzyć wyłącznie wykwalifikowanemu elektrykowi lub innej kompetentnej osobie.



Podczas normalnego użytkowania urządzenia słychać odgłosy jego pracy (sprężarka, obieg czynnika chłodniczego).

Problem	Możliwa przyczyna	Rozwiązanie
Urządzenie głośno pracuje.	Urządzenie nie jest prawidłowo ustawione.	Należy sprawdzić, czy urządzenie stoi stabilnie (wszystkie cztery nóżki powinny stać na podłodze).
Sprężarka pracuje bezustannie.	Temperatura nie jest prawidłowo ustawiona.	Ustawić wyższą temperaturę.
	Pokrywa jest otwierana zbyt często.	Nie należy pozostawiać pokrywy otwartej dłużej niż to konieczne.
	Pokrywa nie została prawidłowo zamknięta.	Sprawdzić, czy pokrywa poprawnie się zamyka oraz czy uszczelki są czyste i nieuszkodzone.
	W urządzeniu umieszczono naraz dużą ilość żywności do zamrożenia.	Odczekać kilka godzin i ponownie sprawdzić temperaturę.
	Włożono zbyt ciepłe potrawy.	Przed umieszczeniem w urządzeniu odczekać, aż żywność ostygnie do temperatury pokojowej.
Włączyła się lampka alarmowa wysokiej temperatury.	Temperatura pomieszczenia, w którym znajduje się urządzenie, jest zbyt wysoka dla zapewnienia wydajnej pracy.	Należy spróbować obniżyć temperaturę w pomieszczeniu, w którym znajduje się urządzenie.
	Temperatura wewnątrz zamrażarki jest zbyt wysoka.	Patrz „Alarm wysokiej temperatury”.
Za dużo szronu i lodu.	Urządzenie zostało niedawno włączone i temperatura jest wciąż zbyt wysoka.	Patrz „Alarm wysokiej temperatury”.
	Żywność nie została poprawnie opakowana.	Należy dokładniej zapakować żywność.
	Pokrywa nie jest szczelna lub nie została poprawnie zamknięta.	Sprawdzić, czy pokrywa poprawnie się zamyka oraz czy uszczelki są czyste i nieuszkodzone.

Problem	Możliwa przyczyna	Rozwiązanie
	Temperatura nie jest prawidłowo ustawiona.	Ustawić wyższą temperaturę.
	Zatyczka otworu spustu wody z odszraniania nie jest prawidłowo włożona.	Włożyć prawidłowo zatyczkę do otworu spustu wody z odszraniania.
Pokrywa nie zamyka się do końca.	Za dużo szronu.	Usunąć nadmiar szronu.
	Uszczelki pokrywy są brudne lub lepkie.	Wyczyścić uszczelki pokrywy.
	Żywność blokuje pokrywę.	Ułożyć żywność w prawidłowy sposób, patrz nalepka w urządzeniu.
Pokrywę trudno otworzyć.	Uszczelki pokrywy są brudne lub lepkie.	Wyczyścić uszczelki pokrywy.
	Zawór jest zablokowany.	Sprawdzić zawór.
Nie działa oświetlenie.	Żarówka jest uszkodzona.	Patrz „Wymiana żarówki”.
Temperatura wewnątrz zamrażarki jest zbyt wysoka.	Temperatura nie jest prawidłowo ustawiona.	Ustawić niższą temperaturę.
	Pokrywa nie zamyka się szczelnie lub nie została poprawnie zamknięta.	Sprawdzić, czy pokrywa poprawnie się zamyka oraz czy uszczelki są czyste i nieuszkodzone.
	Przed zamrażaniem świeżych produktów urządzenie nie zostało dostatecznie schłodzone.	Schładzać urządzenie przez odpowiedni czas.
	W urządzeniu umieszczono naraz dużą ilość żywności do zamrożenia.	Odczekać kilka godzin i ponownie sprawdzić temperaturę. Następnie należy umieszczać jednorazowo mniejsze ilości żywności do zamrożenia.
	Włożono zbyt ciepłe potrawy.	Przed umieszczeniem w urządzeniu odczekać, aż żywność ostygnie do temperatury pokojowej.
	Żywność do zamrożenia została umieszczona zbyt blisko siebie.	Produkty należy rozmieścić w taki sposób, aby zimne powietrze mogło swobodnie cyrkulować między nimi.
	Pokrywa jest otwierana zbyt często.	Należy otwierać pokrywę jak najrzadziej.
	Pokrywa pozostała przez dłuższy czas otwarta.	Nie należy pozostawiać pokrywy otwartej dłużej niż to konieczne.
Temperatura wewnątrz zamrażarki jest zbyt niska.	Temperatura nie jest prawidłowo ustawiona.	Ustawić wyższą temperaturę.

Problem	Możliwa przyczyna	Rozwiązanie
Urządzenie w ogóle nie działa. Nie działa chłodzenie ani oświetlenie.	Wtyczka przewodu zasilającego nie została właściwie włożona do gniazdka.	Prawidłowo włożyć wtyczkę przewodu zasilającego do gniazdka.
	Zasilanie nie dociera do urządzenia.	Należy podłączyć na próbę inne urządzenie elektryczne do tego samego gniazdka.
	Urządzenie nie zostało włączone.	Włączyć urządzenie.
	W gniazdku nie ma napięcia (należy spróbować podłączyć inne urządzenie do danego gniazdka).	Wezwać elektryka.

SERWIS

Jeśli urządzenie nie działa poprawnie po wykonaniu powyższych czynności, należy skontaktować się z najbliższym autoryzowanym serwisem. Aby uzyskać szybką pomoc serwisową, należy podczas zgłaszania problemu podać model i nu-

mer seryjny urządzenia, które można znaleźć w umowie gwarancyjnej lub na tabliczce znamionowej umieszczonej na zewnętrznej prawej stronie urządzenia.

WYMIANA ŻARÓWKI

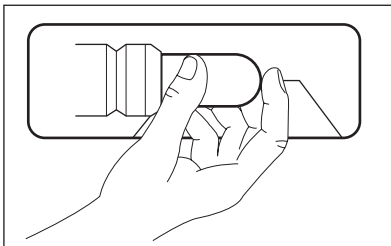

1. Wyjąć wtyczkę przewodu zasilającego z gniazda elektrycznego.
2. Wymienić przepaloną żarówkę na nową żarówkę o takiej samej mocy i przeznaczonej specjalnie do urządzeń domowych. (moc maksymalna jest podana na kloszu żarówki).
3. Włożyć wtyczkę przewodu zasilającego do gniazda elektrycznego.
4. Otworzyć pokrywę. Sprawdzić, czy oświetlenie włącza się.



OSTRZEŻENIE!

Nie należy zdejmować klosza żarówki podczas wymiany. Jeżeli klosz żarówki został uszkodzony lub nie ma go w ogóle, nie należy korzystać z zamrażarki.

INSTALACJA

INSTALACJA URZĄDZENIA



OSTRZEŻENIE!

W przypadku utylizacji starego urządzenia posiadającego zamek lub rygiel na pokrywie, należy najpierw go uszkodzić, aby dzieci nie mogły zatrzasnąć się wewnątrz.



Należy pozostawić dostęp do wtyczki przewodu zasilającego po zainstalowaniu urządzenia.

To urządzenie można zainstalować w suchym, dobrze wentylowanym pomieszczeniu (w garażu lub piwnicy), ale optymalne miejsce instalacji tego urządzenia to takie, w którym temperatura otoczenia odpowiada klasie klimatycznej podanej na tabliczce znamionowej urządzenia:

Klasa klimatyczna	Temperatura otoczenia
SN	od +10°C do + 32°C
N	od +16°C do + 32°C
ST	od +16°C do + 38°C
T	od +16°C do + 43°C

PRZYŁĄCZE ELEKTRYCZNE

Przed podłączeniem urządzenia do sieci elektrycznej należy sprawdzić, czy napięcie oraz częstotliwość podane na tabliczce znamionowej odpowiadają parametrom domowej instalacji zasilającej.

Urządzenie musi być uziemione. Wtyczka przewodu zasilającego dołączonego do urządzenia posiada styk uziemiający. Jeśli gniazdko zasilania nie jest uziemione, urządzenie należy odrębnie uziemić zgodnie z aktualnymi przepisami, uzgadniając to z wykwalifikowanym elektrykiem.

Producent nie ponosi żadnej odpowiedzialności w przypadku nieprzestrzegania powyższych wskazówek dotyczących bezpieczeństwa.

Niniejsze urządzenie spełnia wymogi dyrektyw Unii Europejskiej.

WYMAGANIA DOTYCZĄCE WENTYLACJI

1. Umieścić zamrażarkę poziomo na stabilnej powierzchni. Urządzenie musi się opierać na wszystkich czterech nogach.

2. Należy upewnić się, że między urządzeniem a ścianą z tyłu jest 5 cm wolnej przestrzeni.
3. Należy upewnić się, że między urządzeniem a ścianą z boku jest 5 cm wolnej przestrzeni.

Przepływ powietrza za urządzeniem musi być wystarczający.

HAŁAS/GŁOŚNA PRACA

Podczas normalnego działania urządzenia sły-
chać odgłosy pracy (sprężarka, obieg czynnika
chłodniczego).

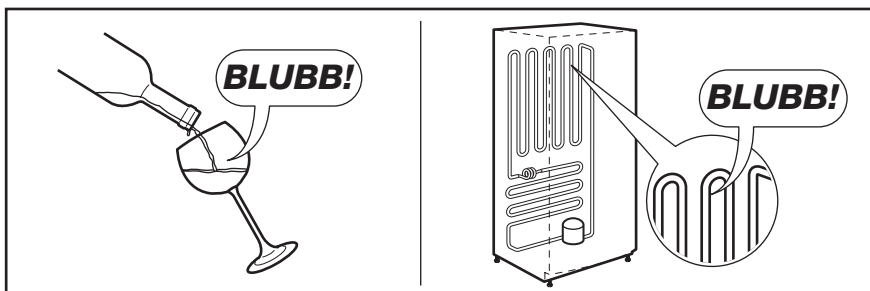
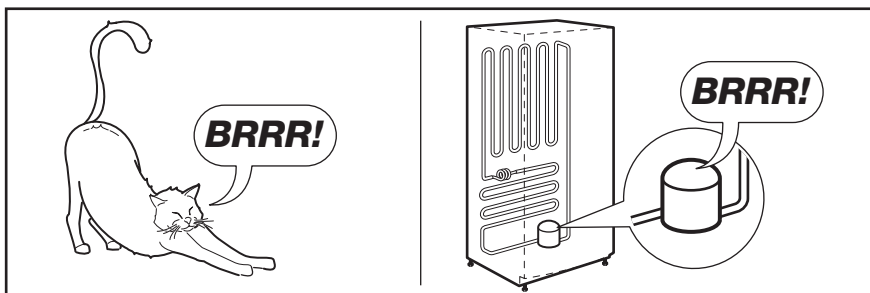
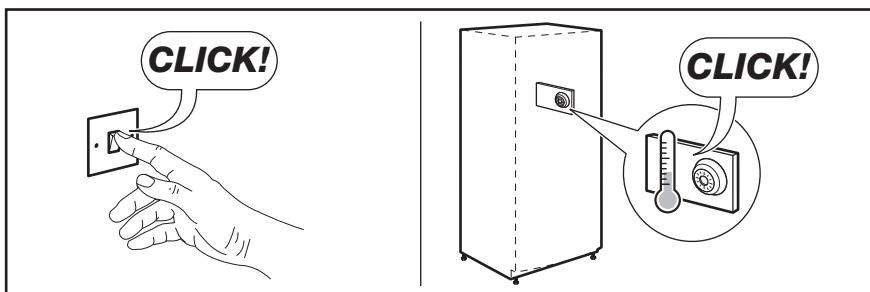
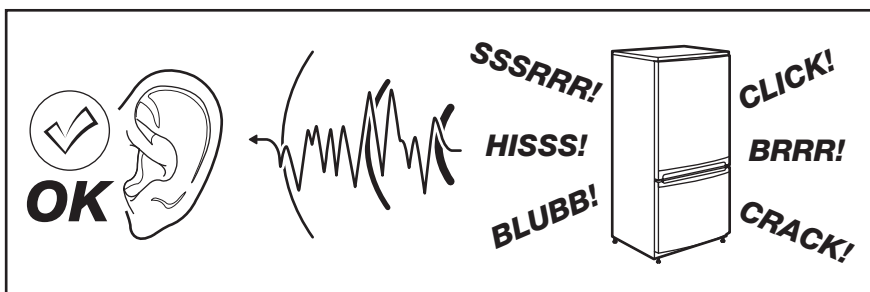

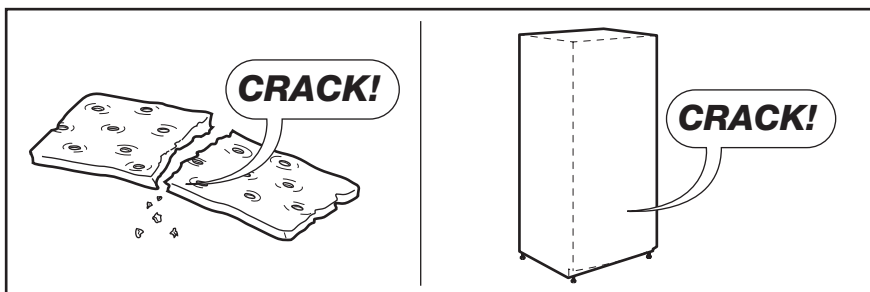
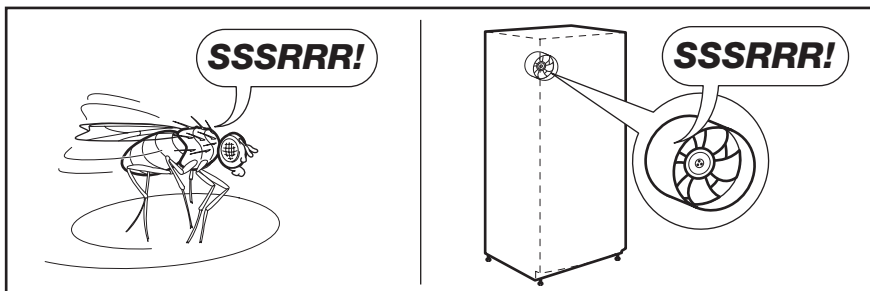
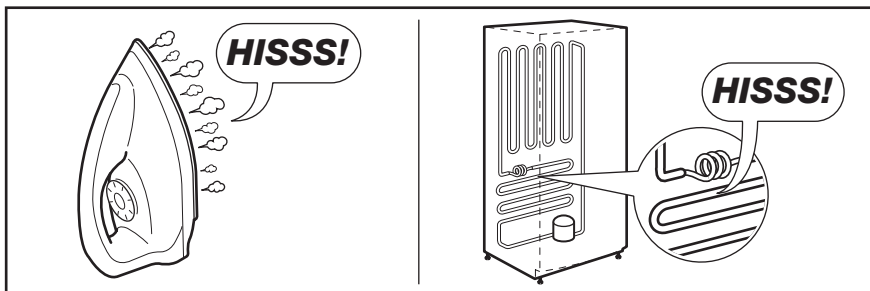



DANE TECHNICZNE

Wymiary	Wysokość × szerokość × głębokość (mm):	Dane techniczne podane są na tabliczce znamionowej znajdującej się z prawej strony na zewnątrz urządzenia.
	876 × 806 × 665	
Czas utrzymywania temperatury bez zasilania	28 godz.	

OCHRONA ŚRODOWISKA

Materiały oznaczone symbolem  należy poddać utylizacji. Opakowanie urządzenia włożyć do odpowiedniego pojemnika w celu przeprowadzenia recyklingu.

Należy zadbać o ponowne przetwarzanie odpadów urządzeń elektrycznych i elektronicznych, aby chronić środowisko naturalne oraz ludzkie zdrowie. Nie wolno wyrzucać urządzeń oznaczonych symbolem 

razem z odpadami domowymi. Należy zwrócić produkt do miejscowego punktu ponownego

przetwarzania lub skontaktować się z odpowiednimi władzami miejskimi.

OBSAH

BEZPEČNOSTNÉ POKYNY	39
POPIS SPOTREBIČA	41
PREVÁDZKA	42
OVLÁDACÍ PANEL	43
PRVÉ POUŽITIE	44
KAŽDODENNÉ POUŽÍVANIE	45
UŽITOČNÉ RADY A TIPY	47
OŠETROVANIE A ČISTENIE	48
ČO ROBIŤ, KEĎ.....	49
INŠTALÁCIA	52
ZVUKY	53
TECHNICKÉ ÚDAJE	54
OCHRANA ŽIVOTNÉHO PROSTREDIA	54

WE'RE THINKING OF YOU

Ďakujeme vám, že ste si kúpili spotrebič Electrolux. Vybrali ste si výrobok, ktorý v sebe skrýva desaťročia odborných skúseností a inovácií. Pri vývoji tohto dômyselného a štýlového spotrebiča sme mysleli na vás. Preto si pri každom použití môžete byť istí, že dosiahnete vynikajúce výsledky.

Vítajte vo svete Electrolux.

Navštívte našu stránku, kde nájdete:



Tipy na používanie, brožúry, riešenie problémov a informácie o údržbe:
www.electrolux.com



Zaregistrujte si produkt a využite tak ešte lepší servis:
www.electrolux.com/productregistration



Do spotrebiča si môžete zakúpiť príslušenstvo, spotrebný materiál a originálne náhradné diely:
www.electrolux.com/shop

STAROSTLIVOSŤ A SLUŽBY ZÁKAZNÍKOM

Odporúčame, aby ste používali originálne náhradné diely.

Keď budete kontaktovať servis, nezabudnite si pripraviť nasledujúce údaje.

Tieto informácie nájdete na výrobnom štítku. Model, číslo výrobku, sériové číslo.



Varovanie/upozornenie – Bezpečnostné pokyny.



Všeobecné informácie a tipy



Environmentálne informácia

Vyhradzujeme si právo na zmeny bez predchádzajúceho upozornenia.



BEZPEČNOSTNÉ POKYNY

V záujme vlastnej bezpečnosti a na zabezpečenie správneho používania si pred nainštalovaním a prvým použitím spotrebiča starostlivo prečítajte tento návod na používanie vrátane tipov a upozornení. Je dôležité, aby sa kvôli predchádzaniu zbytočným chybám a úrazom zaručilo, že všetci užívatelia tohto spotrebiča budú podrobne oboznámení s jeho obsluhou a s bezpečnostnými pokynmi. Tieto pokyny si uložte a dbajte, aby sa vždy nachádzali pri spotrebiči, aj po presťahovaní alebo predaji inej osobe, a aby bol každý, kto ho používa po celú dobu jeho životnosti, riadne informovaný o používaní a bezpečnosti spotrebiča. Dodržiavajte tieto bezpečnostné pokyny na ochranu zdravia, života a majetku, pretože výrobca nezodpovedá za škody spôsobené nedbanosťou.

BEZPEČNOSŤ DETÍ A ZRANITEĽNÝCH OSÔB

- Tento spotrebič nie je určený pre osoby (vrátane detí) so zníženými fyzickými, senzorickými alebo duševnými schopnosťami, ani pre osoby s nedostatočnými skúsenosťami a vedomosťami, ak nie je zabezpečený dohľad alebo poučenie o bezpečnom používaní spotrebiča zo strany osoby zodpovednej za ich bezpečnosť.
Nenechávajte deti bez dozoru. Musíte mať istotu, že sa nebudú so spotrebičom hrať.
- Všetky obaly odstráňte z dosahu detí. Hrozí riziko zadusenia.
- Ak spotrebič likvidujete, vyťahnite zástrčku spotrebiča z elektrickej zásuvky, odrežte pripojovací kábel (podľa možnosti čo najbližšie k spotrebiču) a demontujte dvierka, aby deti pri hre nemohol zasiahnuť elektrický prúd a aby sa nemohli zatvoriť vnútri spotrebiča.
- Ak má tento spotrebič s magnetickými tesneniami dvierok nahradiť starší spotrebič s pružinovým uzáverom (príchytkou dvierok) na dvierkach alebo na veku, pred likvidáciou starého spotrebiča poškodte zatvárací mechanizmus tak, aby bol nefunkčný. Predídete tak uviaznutiu hrajúcich sa detí v spotrebiči.

VŠEOBECNÉ BEZPEČNOSTNÉ POKYNY



VAROVANIE

Vetracie otvory na telese spotrebiča alebo na vstavanej konštrukcii nesmú byť prekryté.

- Spotrebič je určený na uchovávanie potravín a nápojov v bežnej domácnosti, ako sa vysvetľuje v návode na použitie.
- Na urýchľovanie odmrazovania nepoužívajte žiadne mechanické zariadenia ani umelé prostriedky.
- Vnútri chladiacich spotrebičov nepoužívajte iné elektrické spotrebiče (ako sú výrobníky zmrzliny), ak nie sú schválené na tento účel výrobcom.
- Nepoškodzuje chladiaci okruh.
- Chladiaci okruh spotrebiča obsahuje izobután (R600a), prírodný plyn s vysokou kompatibilitou so životným prostredím, ktorý je však horľavý.

Počas prepravy a inštalácie spotrebiča dávajte pozor, aby ste nepoškodili žiadnu časť chladiaceho okruhu.

Ak sa chladiaci okruh poškodil:

- nepribližujte sa s otvoreným ohňom ani so zápalnými zdrojmi
- dokonale vyvetrajte miestnosť so spotrebičom
- Je nebezpečné upravovať technické vlastnosti alebo akokoľvek meniť tento spotrebič. Akékoľvek poškodenie prípojného kábla môže spôsobiť skrat, požiar alebo zásah elektrickým prúdom.



VAROVANIE

Elektrické komponenty (sieťový kábel, zástrčka, kompresor) smie vymieňať len autorizovaný servisný pracovník alebo kvalifikovaný servisný personál, aby sa predišlo nebezpečenstvu.

1. Napájací kábel sa nesmie predlžovať.
2. Presvedčte sa, že napájací kábel za spotrebičom nie je stlačený ani poškodený. Pritlačená alebo poškodená sieťová zástrčka sa môže prehriať a spôsobiť požiar.
3. Zabezpečte, aby ste mali vždy voľný prístup k zásuvke elektrickej siete.
4. Neťahajte za napájací elektrický kábel.
5. Ak je elektrická zásuvka uvoľnená, zástrčku nezapájajte. Hrozí riziko zásahu elektrickým prúdom alebo požiaru.

6. Spotrebič nesmiete používať, ak chýba kryt vnútorného osvetlenia (ak sa má používať kryt).
- Tento spotrebič je ťažký. Pri jeho premiestňovaní postupujte opatrne.
 - Ak máte vlhké alebo mokré ruky, z mraziaceho priestoru nič nevyberajte ani sa ničoho nedotýkajte, pretože môže dôjsť k odretiu kože na rukách alebo k omrzlinám.
 - Zabráňte dlhodobému vystaveniu spotrebiča priamemu slnečnému svetlu.
 - Žiarovky (ak sa majú používať) použité v tomto spotrebiči sú špeciálne žiarovky určené výlučne na použitie v domácich spotrebičoch. Nie sú vhodné na osvetlenie izieb v domácnosti.

KAŽDODENNÉ POUŽÍVANIE

- Nekladte horúce hrnce na plastové diely spotrebiča.
- Neuchovávajte v spotrebiči horľavý plyn ani tekutinu, pretože môžu explodovať.
- Potraviny nekladte priamo k ventilačnému otvoru v zadnej stene. (Ak je spotrebič bez námrazový)
- Mrazené potraviny sa po rozmrazení nesmú znova zmrazovať.
- Balené mrazené potraviny uchovávajte v súlade s pokynmi výrobcu mrazených potravín.
- Odporúčania výrobcu spotrebiča na uchovávanie potravín sa musia striktno dodržiavať. Pozri príslušné pokyny.
- Do mraziaceho priestoru nekladte sytené ani šumivé nápoje, pretože v nádobách vzniká tlak, ktorý môže spôsobiť ich explóziu a tá spôsobí poškodenie spotrebiča.
- Zmrzlina môže spôsobiť mrazové popáleniny, ak sa konzumuje priamo po vybratí zo spotrebiča.

STAROSTLIVOSŤ A ČISTENIE

- Pred vykonávaním údržby spotrebič vypnite a vytiahnite jeho zástrčku zo zásuvky elektrickej siete.
- Pri čistení spotrebiča nepoužívajte kovové predmety.
- Na odstraňovanie námrazy nepoužívajte ostré predmety. Používajte plastovú škrabku.

INŠTALÁCIA



Pri elektrickom zapájaní dôsledne dodržiavajte pokyny uvedené v príslušnom odseku.

- Spotrebič rozbaľte a skontrolujte, či nie sú viditeľné poškodenia. Spotrebič nepripájajte, ak je poškodený. Prípadné poškodenia okamžite nahláste v mieste, kde ste si spotrebič zakúpili. V takomto prípade si odložte obal.
- Pred zapojením spotrebiča do elektrickej siete sa odporúča počkať aspoň štyri hodiny, aby olej stiekol späť do kompresora.
- Okolo spotrebiča musí byť zabezpečené dostatočné vetranie, v opačnom prípade hrozí prehrievanie. Aby ste dosiahli dostatočné vetranie, riadte sa pokynmi na inštaláciu.
- Spotrebič sa nesmie umiestňovať v blízkosti radiátorov alebo sporákov.
- Dbajte na to, aby bola sieťová zástrčka po nainštalovaní spotrebiča prístupná.

SERVIS

- Všetky elektrické práce pri údržbe a opravách spotrebiča musí vykonať kvalifikovaný elektrikár alebo zaškolená osoba.
- Servis tohto výrobku musí vykonávať autorizované servisné stredisko. Musia sa používať výhradne originálne náhradné dielce.

OCHRANA ŽIVOTNÉHO PROSTREDIA



Chladiaci okruh ani izolačné materiály spotrebiča neobsahujú plyny, ktoré by mohli poškodiť ozónovú vrstvu. Spotrebič sa nesmie likvidovať spoločne s komunálnym ani domovým odpadom. Penová izolácia obsahuje horľavé plyny: spotrebič sa musí likvidovať v súlade s platnými predpismi, ktoré vám na požiadanie poskytnú miestne orgány. Dávajte pozor, aby sa nepoškodila chladiaca jednotka, hlavne na zadnej strane blízko výmenníka tepla. Materiály použité v tomto spotrebiči označené symbolom  sú recyklovateľné.

POPIS SPOTREBIČA

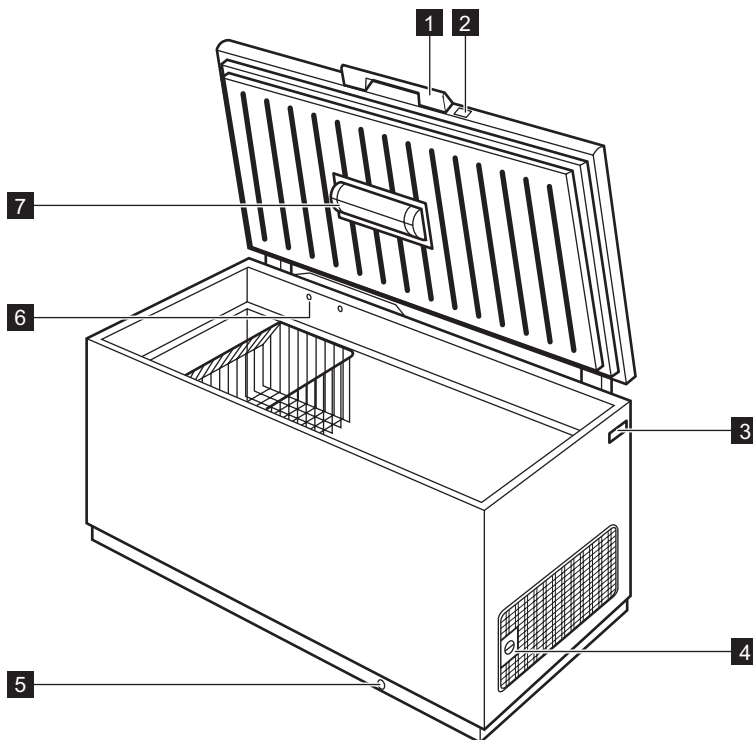

1 Rukoväť veka

2 Zámka

3 Typový štítok

4 Regulátor teploty

5 Odtokový kanálik na rozmrazenú vodu

6 Ventil: na jednoduché opätovné otvorenie veka

7 Osvetlenie

PREVÁDZKA

ZAPNUTIE

Zasuňte zástrčku do zásuvky elektrickej siete. Kontrolka napájania sa rozsvieti. Otočte regulátor teploty doprava do strednej polohy.



Ak je teplota vnútri spotrebiča príliš vysoká, rozsvieti sa kontrolka alarmu.

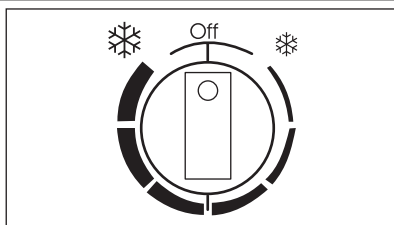

Presné nastavenie si treba vybrať s prihliadnutím na skutočnosť, že teplota v spotrebiči závisí od:

- teploty v miestnosti,
- frekvencie otvárania veka,
- od množstva uchovávaných potravín,
- umiestnenia spotrebiča.

VYPÍNANIE

Pri vypínaní spotrebiča otočte regulátor teploty do polohy OFF.

REGULÁCIA TEPLoty

Teplota sa reguluje automaticky.

Pri prevádzke spotrebiča postupujte takto:

- otočením regulátora teploty smerom k ❄ dosiahnete minimálne chladenie.
- otočením regulátora teploty smerom k ❄ dosiahnete maximálne chladenie.



Stredné nastavenie je vo všeobecnosti najvhodnejšie.

OVLÁDACÍ PANEL

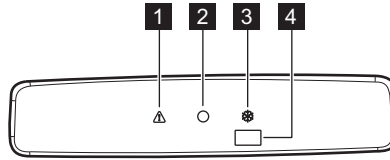

- 1** Výstražný ukazovateľ zvýšenia teploty
- 2** Svetelný ukazovateľ prevádzky
- 3** Svetelný ukazovateľ Action Freeze
- 4** Spínač Action Freeze
a zrušenie alarmu

ACTION FREEZE FUNKCIA

Funkciu Action Freeze môžete aktivovať stlačením spínača Action Freeze.

Rozsvieti sa kontrolka Action Freeze.

Táto funkcia sa automaticky vypne po 52 hodinách.

Funkciu možno zrušiť kedykoľvek stlačením spínača Action Freeze. Kontrolka Action Freeze zhasne.

ALARM PRI ZVÝŠENÍ VNÚTORNEJ TEPLoty

Zvýšenie teploty vnútri mrazničky (napríklad následkom prerušenia dodávky elektriny) indikuje:

- zapnutie výstražnej kontrolky
- zvuk bzučiaka.

Počas fázy alarmu možno bzučiak vypnúť stlačením spínača zrušenia alarmu.

Počas fázy alarmu do mrazničky nekladajte potraviny.

Po obnovení normálnych podmienok kontrolka alarmu zhasne automaticky.

PRVÉ POUŽITIE

ČISTENIE INTERIÉRU

Pred prvým použitím spotrebiča umyte jeho vnútro a všetky jeho diely vlažnou vodou s prídavkom neutrálneho umývacieho prostriedku, aby ste odstránili typický zápach nového spotrebiča a potom všetky povrchy dôkladne osušte.



Nepoužívajte abrazívne čistiace prostriedky ani prášky, pretože by poškodili povrch.

KAŽDODENNÉ POUŽÍVANIE

ZMRAZOVANIE ČERSTVÝCH POTRAVÍN

Mraziaci priestor je vhodný na zmrazovanie čerstvých potravín a na uchovávanie mrazených a hlboko zmrazených potravín po dlhší čas.

Pri zmrazovaní čerstvých potravín aktivujte funkciu Action Freeze najmenej 24 hodín pred vložením zmrazovaných potravín do mraziaceho priestoru.

Maximálne množstvo potravín, ktoré sa dá zmraziť počas 24 hodín, je uvedené na **vyrobnom štítku**³⁾

Zmrazovanie trvá 24 hodín: v tomto čase neprikladajte iné zmrazované potraviny.

SKLADOVANIE MRAZENÝCH POTRAVÍN

Pri prvom uvedení do prevádzky alebo po určitom čase mimo prevádzky nechajte spotrebič pred vložením potravín bežať najmenej 2 hodiny s najvyššími nastaveniami.

SKLADOVACIE KOŠÍKY

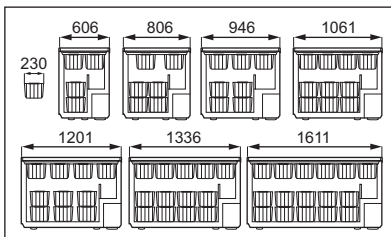
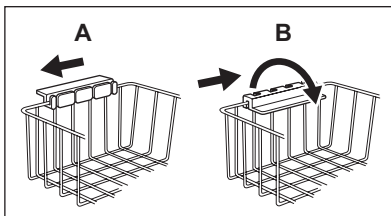

V prípade neúmyselného rozmrazenia potravín, napríklad v dôsledku výpadku napájacieho napätia, za predpokladu, že doba výpadku energie bola dlhšia ako údaj uvedený v technických údajoch pod položkou "akumulačná doba", treba rozmrazené potraviny čo najskôr spotrebovať alebo uvariť a až potom znova zmraziť (po ochladení).

OTVORENIE A ZATVORENIE VEKA

Vzhľadom na to, že je veko vybavené dobre priliehajúcim tesnením, jeho otvorenie krátko po predchádzajúcom zatvorení bude namáhavé (následkom vytvorenia vákuua vnútri spotrebiča). Pred opätovným otvorením veka spotrebiča počkajte niekoľko minút. Vákuový ventil vám pomôže pri otváraní veka.



VAROVANIE

Nikdy naťahajte rukoväť príliš silno.

Košíky zaveste na horný okraj mrazničky (A) alebo ich vložte do vnútra mrazničky (B). Otočte a upevnite rukoväte v príslušnej polohe, ako je zobrazené na obrázku.

Košíky sa zasunú jeden do druhého. Na nasledujúcich obrázkoch vidno, koľko košíkov možno vložiť do vnútra rôznych modelov mrazničiek.

Ďalšie košíky si môžete kúpiť v miestnom servisnom stredisku.

BEZPEČNOSTNÝ ZÁMOK

Mrazička je vybavená špeciálnym zámkom, aby sa predišlo náhodnému zamknutiu. Zámok je navrhnutý tak, aby sa kľúč dal otočiť a tým zatvoriť zámok iba vtedy, ak ste predtým vsunuli kľúč do zámku.

3) Pozrite časť "Technické údaje"

Pri zamknutí mrazničky postupujte nasledovne:

- opatrne vsuňte kľúč do zámku.
- otočte kľúč smerom vpravo, až do polohy symbolu .

Aby ste mrazničku odomkli, postupujte nasledovne:

1. opatrne vsuňte kľúč do zámku.
2. otočte kľúč smerom vľavo, až do polohy symbolu .



Náhradné kľúče môžete získať v servisnom stredisku.



VAROVANIE

Kľúče odložte mimo dosahu detí.
Pri likvidácii spotrebiča, pred jeho odovzdaním do zberného strediska vyberte kľúč zo zámku.

UŽITOČNÉ RADY A TIPY

RADY NA ZMRAZOVANIE

Ako pomoc pri optimálnom zmrazovaní uvádzame niekoľko dôležitých rád:

- maximálne množstvo potravín, ktoré možno zmraziť za 24 hodín. sa uvádza na typovom štítku;
- zmrazovanie trvá 24 hodín. V tomto čase sa nesmú pridávať žiadne ďalšie potraviny na zmrazovanie;
- Zmrazujte iba potraviny špičkovej kvality, čerstvé a dôkladne vyčistené;
- potraviny naporcujte na malé porcie, aby sa mohli rýchlo a úplne zmraziť a aby ste neskôr mohli odmraziť iba potrebné množstvo;
- Potraviny zabaľte do alobalu alebo do polyetylénovej fólie; dbajte, aby boli zabalené vzduchotesne;
- Nedovoľte, aby sa čerstvé, nezmrazené potraviny dotýkali potravín, ktoré sú už zmrazené, predídete tak zvýšeniu ich teploty;
- chudé potraviny sa uchovávajú lepšie a dlhšie ako tučné; soľ skracuje dobu skladovateľnosti potravín;
- zmrzliny konzumované bezprostredne po vybratí z mraziaceho priestoru môžu spôsobiť popálenie kože mrazom;
- odporúča sa označiť každé balenie dátumom zmrazovania, aby ste mohli presne sledovať dobu uchovávaní;

RADY NA UCHOVÁVANIE MRAZENÝCH POTRAVÍN

Aby ste maximálne využili možnosti tohto spotrebiča:

- presvedčte sa, že maloobchodný predajca adekvátne skladuje komerčné mrazené potraviny;
- dbajte, aby ste mrazené potraviny preniesli z predajne potravín do mrazičky podľa možnosti čo najrýchlejšie;
- veko neotvárajte často, ani ho nenechávajte otvorené dlhšie, ako je to nevyhnutné.
- Po rozmrazení sa potraviny rýchlo kazia a nesmú sa znova zmrazovať.
- Neprekračujte dobu skladovania uvedenú výrobcom potravín.

OŠETROVANIE A ČISTENIE



POZOR

Pred akoukoľvek údržbou spotrebič odpojte od elektrickej siete.



Tento spotrebič obsahuje uhlíkovodíky v chladiacom agregáte; z tohto dôvodu môžu údržbu a plnenie chladiaceho okruhu vykonávať výhradne autorizovaná technici.

PRAVIDELNÉ ČISTENIE

1. Vypnite spotrebič.
2. Vytiahnite zástrčku zo zásuvky elektrickej siete.
3. Spotrebič a príslušenstvo pravidelne umývajte teplou vodou s prídavkom neutrálneho saponátu. Starostlivo očistite aj tesnenie veka.
4. Spotrebič dôkladne osušte.
5. Zapojte zástrčku spotrebiča do zásuvky elektrickej siete.
6. Zapnite spotrebič.



POZOR

Na čistenie vnútorného povrchu spotrebiča nepoužívajte čistiace prostriedky, abrazívne alebo voňavé čistiace prostriedky, ani leštidlá obsahujúce vosk. Dbajte, aby ste nepoškodili chladiaci systém.



Oblasť kompresora nemusíte čistiť.

Mnohé značkové čističe kuchynských povrchov obsahujú chemikálie, ktoré môžu pôsobiť agresívne/poškodiť plasty použité v tomto spotrebiči. Z tohto dôvodu sa odporúča čistiť vonkajší kryt tohto spotrebiča iba teplou vodou s malým množstvom umývacieho prostriedku.

ODMRAZOVANIE MRAZNIČKY

Keď vrstva námrazy dosiahne hrúbku približne 10-15 mm, mrazničku odmrázte. Najvhodnejšou dobou na odmrázanie mrazničky je, keď v nej nie sú potraviny alebo ich je málo. Pri odstraňovaní námrazy vykonajte nasledujúce kroky:

1. Vypnite spotrebič.
2. Vyberte všetky skladované potraviny, zabaliť ich do niekoľkých vrstiev novinového papiera a uložte na studenom mieste.

3. Nechajte veko otvorené, vyťahnite viečko z odtokového kanálíka a zachyťte rozmrazenú vodu v miske. Na rýchle odstránenie ľadu použite škrabku.
4. Po ukončení odmrázovania vnútro osušte a zasuňte zástrčku do zásuvky elektrickej siete.
5. Zapnite spotrebič.
6. Nastavte regulátor teploty na maximálne chladenie a nechajte spotrebič v činnosti pri tomto nastavení približne dve až tri hodiny.
7. Vložte späť potraviny, ktoré ste predtým vybrali.



Na odstraňovanie námrazy nikdy nepoužívajte ostré kovové predmety, pretože by ste nimi mohli spotrebič poškodiť. Na urýchlenie odmrázovania nepoužívajte žiadne mechanické prostriedky, ani iné zariadenia, ktoré nie sú odporúčané výrobcom. Počas odmrázovania spotrebiča stúpne teplota balíčkov zmrazených jedál a preto sa môže skrátiť ich trvanlivosť.

Množstvo námrazy na stenách spotrebiča sa zvyší, ak je úroveň vlhkosti v okolitom prostredí vysoká alebo ak nie sú skladované potraviny správne zabalené.

OBDOBIA MIMO PREVÁDZKY

Ak sa spotrebič po dlhší čas nepoužíva, potrebné sú nasledujúce preventívne opatrenia:

1. Vypnite spotrebič.
2. Vytiahnite zástrčku zo zásuvky elektrickej siete.
3. Vyberte všetky potraviny.
4. Odmrázte a vyčistite spotrebič a všetky časti príslušenstva.
5. Veko nechajte otvorené, aby ste predišli tvorbe nepríjemného pachu.



Ak sa chladnička ponecháva zapnutá, požiadajte niekoho, aby ju raz za čas skontroloval a zabránil tak znehodnoteniu potravín v prípade výpadku napájania.

ČO ROBIŤ, KEĎ...



POZOR

Pred odstraňovaním problémov odpojte spotrebič od elektrickej siete.

Opravy, ktoré nie sú popísané v tomto návode, smie vykonávať výhradne vyškolený elektrikár alebo technik.



Počas bežnej prevádzky chladnička vydáva zvuky (kompresor, chladiaci okruh).

Problém	Možná príčina	Riešenie
Nadmerná hlučnosť spotrebiča.	Spotrebič nestojí pevne na podklade.	Skontrolujte, či spotrebič stabilne stojí (všetky štyri nožičky musia priliehať k podlahe).
Kompresor pracuje nepretržite.	Nie je správne nastavená teplota.	Nastavte vyššiu teplotu.
	Príliš často ste otvárali veko.	Veko nenechávajte otvorené dlhšie, ako je to nevyhnutné.
	Veko sa nezatvára správne.	Skontrolujte, či veko správne dolieha a či nie je poškodené alebo špinavé tesnenie.
	Naraz bolo vložené príliš veľké množstvo zmrazených potravín.	Počkajte niekoľko hodín a potom opäť skontrolujte teplotu.
	Potraviny vložené do spotrebiča boli príliš teplé.	Pred uložením nechajte potraviny vychladnúť na izbovú teplotu.
	Teplota miestnosti, kde sa nachádza spotrebič, je príliš vysoká pre efektívnu prevádzku.	Skúste znížiť teplotu v miestnosti so spotrebičom.
Svieti výstražná kontrolka zvýšenia teploty.	V mrazničke je príliš teplo.	Pozrite časť "Alarm pri zvýšení vnútornej teploty".
	Mraznička bola zapnutá iba nedávno a teplota je ešte stále vysoká.	Pozrite časť "Alarm pri zvýšení vnútornej teploty".
Príliš veľa námrazy a ľadu.	Potraviny nie sú správne zabalené.	Lepšie zabalte potraviny.
	Veko sa nezatvára správne alebo neprilieha.	Skontrolujte, či veko správne dolieha a či nie je poškodené alebo špinavé tesnenie.
	Nie je správne nastavená teplota.	Nastavte vyššiu teplotu.
	Nie je správne umiestnený uzáver odtokového kanálíka.	Vložte uzáver odtokového kanálíka správnym spôsobom.
Veko nie je úplne zatvorené.	Príliš veľa námrazy a ľadu.	Odstráňte nadbytok námrazy.
	Tesnenie veka je špinavé alebo lepkavé.	Očistite tesnenie veka.

Problém	Možná příčina	Riešenie
	Balíčky potravín bránia zatvoreniu veka.	Balíčky uložte správne, pozrite štítok spotrebiča.
Veko sa ťažko otvára.	Tesnenie veka je špinavé alebo lepkavé.	Očistite tesnenie veka.
	Ventil je zablokovaný.	Skontrolujte ventil.
Nesvieti žiarovka.	Žiarovka je vypálená.	Pozri časť "Výmena žiarovky".
V mrazničke je príliš vysoká teplota.	Nie je správne nastavená teplota.	Nastavte nižšiu teplotu.
	Veko neprilieha alebo nie je správne zatvorené.	Skontrolujte, či veko správne dolieha a či nie je poškodené alebo špinavé tesnenie.
	Pred zmrazovaním nebol spotrebič dobre vychladený.	Nechajte, aby sa spotrebič chladil dostatočne dlho.
	Naraz bolo vložené príliš veľké množstvo zmrazovaných potravín.	Počakajte niekoľko hodín a potom opäť skontrolujte teplotu. Nabudúce vložte na zmrazovanie naraz menšie množstvo potravín.
	Potraviny vložené do spotrebiča boli príliš teplé.	Pred uložením nechajte potraviny vychladnúť na izbovú teplotu.
	Zmrazované potraviny sú uložené príliš blízko pri sebe.	Potraviny ukladajte tak, aby okolo nich mohol cirkulovať studený vzduch.
	Veko bolo často otvorené.	Snažte sa neotvárať veko príliš často.
	Veko ostalo otvorené dlhú dobu.	Veko nenechávajte otvorené dlhšie, ako je to nevyhnutné.
V mrazničke je príliš nízka teplota.	Nie je správne nastavená teplota.	Nastavte vyššiu teplotu.
Spotrebič vôbec nepracuje. Nefunguje chladenie ani osvetlenie.	Zástrčka nie je správne zasunutá do zásuvky elektrickej siete.	Pripojte správne sieťovú zástrčku.
	Elektrická energia sa nedostáva do spotrebiča.	Skúste pripojiť iné elektrické zariadenie k sieťovej zásuvke.
	Spotrebič sa nezapne.	Zapnite spotrebič.
	V sieťovej zásuvke nie je žiadne napätie (skúste do nej pripojiť iný spotrebič).	Zavolajte elektrikára.

ZÁKAZNÍCKE CENTRUM

Ak spotrebič napriek hore popísaným kontrolám nefunguje bezchybne, zavolajte servisné stredisko.

Na zaručenie rýchlej opravy bude nevyhnutné, aby ste uviedli model a sériové číslo vášho spotrebiča, ktoré nájdete na záručnom liste, ako aj na výrobnom štítku nachádzajúcom sa na vonkajšej strane spotrebiča vpravo.

VÝMENA ŽIAROVKY

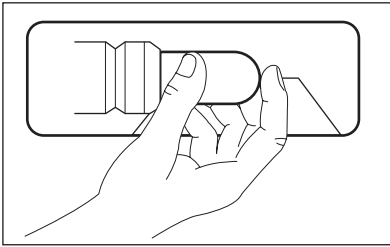

1. Vytiahnite zástrčku napájacieho kábla zo zásuvky elektrickej siete.
2. Nefunkčnú žiarovku vymeňte za žiarovku s rovnakým príkonom a špeciálne určenú pre domáce spotrebiče. (maximálny príkon je uvedený na kryte žiarovky)
3. Zástrčku spotrebiča zapojte do zásuvky elektrickej siete.
4. Otvorte veko. Skontrolujte, či sa žiarovka rozsvietila.



VAROVANIE

Pri výmene kryt osvetlenia nevyberajte. Mrazničku nepoužívajte, ak je kryt osvetlenia poškodený alebo ak chýba.

INŠTALÁCIA

VÝBER MIESTA



VAROVANIE

Pri likvidácii starého spotrebiča s uzáverom alebo západkou na vekú musíte zabezpečiť, aby bol nepoužiteľný a predchádzať tak hrozbe, že sa v ňom zatvoria malé deti.



Zástrčka spotrebiča musí po inštalácii zostať prístupná.

Tento spotrebič môžete nainštalovať na suchom dobre vetranom mieste v interiéri (aj v garáži alebo v pivnici), ale v záujme dosiahnutia optimálnej výkonnosti ho nainštalujte v miestnosti, kde teplota prostredia zodpovedá klimatickej triede uvedenej na typovom štítku spotrebiča:

Klimatická trieda	Okolité teplota
SN	+10 °C až + 32 °C
N	+16 °C až + 32 °C
ST	+16 °C až + 38 °C
T	+16 °C až + 43 °C

ZAPOJENIE DO ELEKTRICKEJ SIETE

Pred pripojením sa presvedčte, či napätie a frekvencia uvedené na typovom štítku zodpovedajú napätiu vašej domácej siete.

Spotrebič musí byť uzemnený. Napájací elektrický kábel je na tento účel vybavený príslušným kontaktom. Ak domáca sieťová zásuvka nie je uzemnená, spotrebič pripojte k samostatnému uzemneniu v súlade s platnými predpismi. Poradte sa s kvalifikovaným elektrikárom.

Výrobca odmieta akúkoľvek zodpovednosť pri nedodržaní hore uvedených bezpečnostných opatrení.

Tento spotrebič vyhovuje nasledujúcim smerniciam. ES.

POŽIADAVKY NA VETRANIE

1. Mrazničku položte vo vodorovnej polohe na pevnú podlahu. Spotrebič musí stáť na všetkých štyroch nožičkách.
2. Skontrolujte, či je voľný priestor medzi spotrebičom a stenou za ním 5 cm.

3. Skontrolujte, či je voľný priestor medzi spotrebičom a stenami po bokoch 5 cm. Za spotrebičom musí byť zabezpečené dostatočné prúdenie vzduchu.

ZVUKY

Počas bežnej prevádzky spotrebič vydáva zvuky
(kompresor, chladiaci okruh).

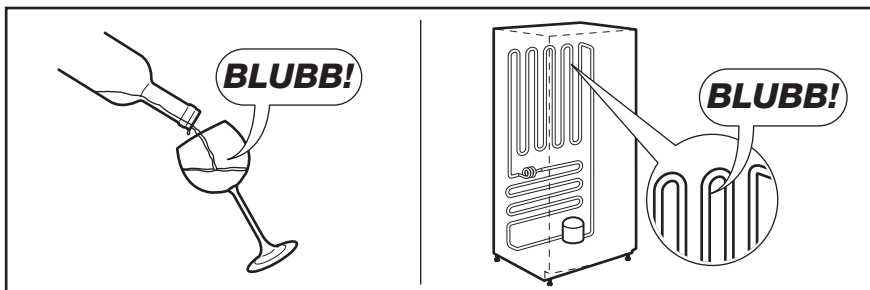
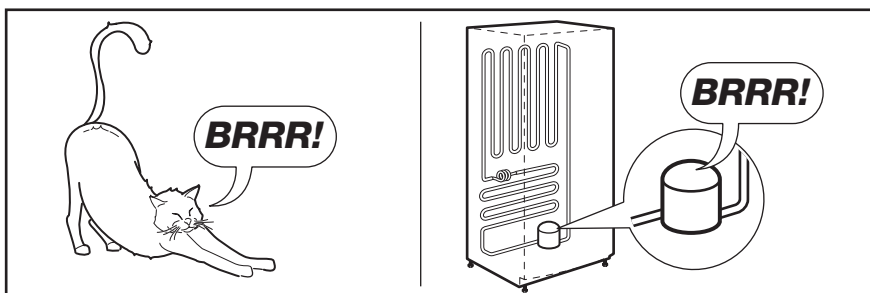
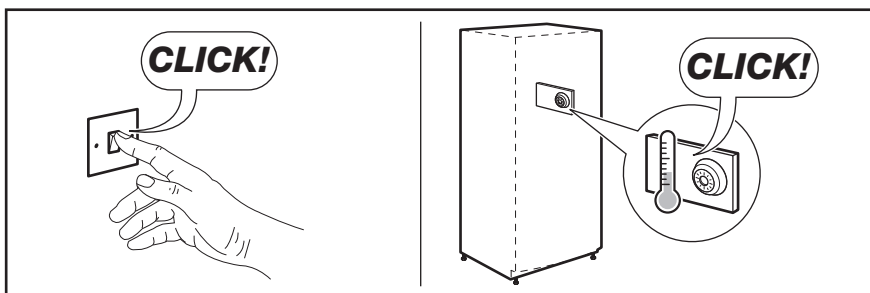
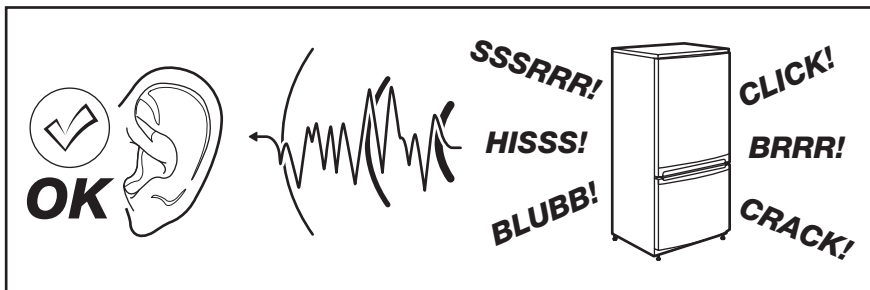

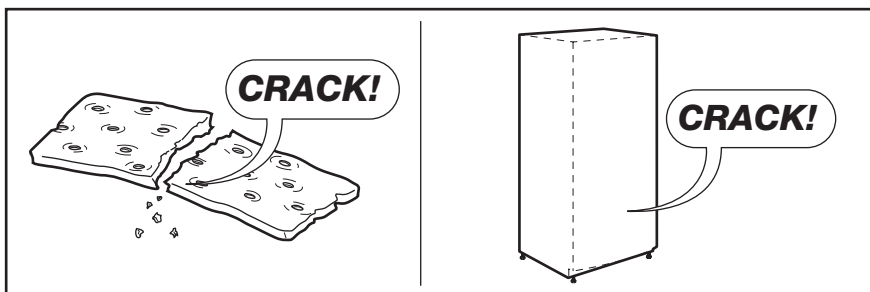
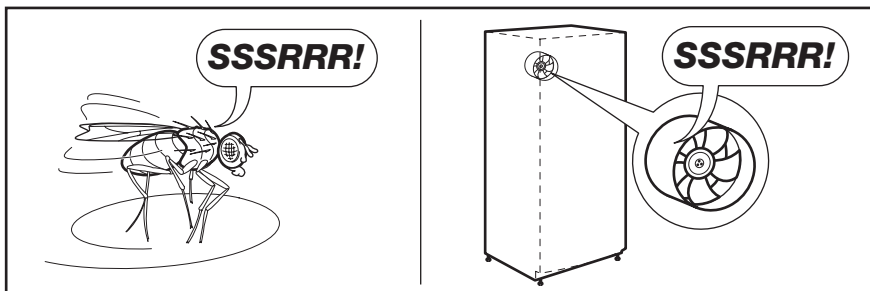



TECHNICKÉ ÚDAJE

Rozmery	Výška × Šírka × Hĺbka (mm):	Podrobné technické údaje sú uvedené na typovom štítku na vonkajšej strane spotrebiča vpravo.
	876 × 806 × 665	
Akumulačná doba	28 hodín	

OCHRANA ŽIVOTNÉHO PROSTREDIA

Materiály označené symbolom  odovzdajte na recykláciu. Obal hoďte do príslušných kontajnerov na recykláciu. Chránite životné prostredie a zdravie ľudí a recyklujte odpad z elektrických a elektronických

spotrebičov. Nelikvidujte spotrebiče označené symbolom  spolu s odpadom z domácnosti. Výrobok odovzdajte v miestnom recyklačnom zariadení alebo sa obráťte na obecný alebo mestský úrad.

