



Thinking of you
Electrolux

EAL6240AOU
EAL6140WOU
EAL6141WOX
EAL6142BOX
EAL6143WOX
EAL6140WOW

SQ Frigorifer Side by Side	Udhëzimet për përdorim	2
BG Хладилник Side by Side	Ръководство за употреба	22
HR Side by Side hladnjak	Upute za uporabu	41
CS Chladnička „Side by Side“	Návod k použití	59
DA Side om side køleskab	Brugsanvisning	77
NL Side by Side koelkast	Gebruiksaanwijzing	96
EN Side by Side Refrigerator	User manual	117
ET Kahe poolega külmutuskapp	Kasutusjuhend	136
FI Side by Side -jääkaappi	Käyttöohje	154

PËRMBAJTJA

- 4 TË DHËNA PËR SIGURINË
- 6 PËRSHKRIM I PRODUKTIT
- 9 PANELI I KONTROLLIT
- 12 PËRPARA PËRDORIMIT TË PARË
- 13 PËRDORIMI I PËRDITSHËM
- 15 OPSIONET
- 17 UDHËZIME DHE KËSHILLA TË NEVOJSHME
- 18 KUJDESI DHE PASTRIMI
- 20 SI TË VEPROJMË NËSE...

PROBLEME QË LIDHEN ME MJEDISIN

Ricikloni materialet me simbolin . Vendoseni ambalazhin te kontejnerët e riciklimit nëse ka.



Ndihmoni në mbrojtjen e mjedisit dhe shëndetit të njerëzve dhe në riciklimin e mbetjeve të pajisjeve elektrike dhe elektronike. Mos hidhni pajisjet e shënuara me simbolin  e mbeturinës shtëpiake. Ktheni produktin në pikën lokale të riciklimit ose kontaktoni me zyrën komunale.

VIZITONI FAQEN TONË TË INTERNETIT PËR:

- Produkte
- Broshura
- Manualet e përdorimit
- Ndreqja e problemeve
- Të dhëna për shërbimin

www.electrolux.com

LEGJENDA

-  Paralajmërim - Të dhëna të rëndësishme për sigurinë.
-  Të dhëna të përgjithshme dhe këshilla
-  Të dhëna për ambientin

Rezervohet mundësia e ndryshimeve.

ME JU NË MENDJE

Faleminderit që bletë një produkt Electrolux. Ju keni zgjedhur një produkt i cili sjell me vete dekada të tëra me përvojë dhe risi nga profesionistë. Gjenial dhe elegant, ky produkt është projektuar duke ju pasur ju në mendje. Pra, sa herë që ta përdorni mund të ndjeheni të sigurt se çdo herë do të merrni prej tij rezultate të shkëlqyera.

Mirë se vini në Electrolux.

AKSESORË DHE PJESË KONSUMI

Në dyqanin e Electrolux në internet mund të gjeni gjithçka që ju nevojitet që pajisjet Electrolux të kenë një pamje të pastër e një funksionim të përkryer. Bashkë me një gamë të gjerë aksesorësh të modeluar dhe prodhuar sipas standardeve të larta që ju kërkonin, nga enët speciale të gatimit e deri te mbajtëset e lugëve, thikave e pirunëve, nga mbajtëset e shisheve e deri te koshat për rrobat e palara...



Vizitoni dyqanin në internet në adresën
www.electrolux.com/shop

KUJDESI DHE SHËRBIMI PËR KLIENTËT

Rekomandojmë përdorimin e pjesëve origjinale të këmbimit.

Kur kontaktoni me Shërbimin, sigurohuni që të dispononi të dhënat e mëposhtme. Informacioni mund të gjendet në pllakën e specifikimeve.

Modeli _____

PNC _____

Numri i serisë _____



TË DHËNA PËR SIGURINË

Përpara instalimit dhe përdorimit të pajisjes, lexoni me kujdes udhëzimet e ofruara. Prodhuesi nuk është përgjegjës nëse shkaktohen lëndime dhe dëme nga instalimi dhe përdorimi i pasaktë. Gjithmonë mbajini udhëzimet bashkë me pajisjen, për t'iu referuar në të ardhmen.

SIGURIA E FËMIJËVE DHE PERSONAVE ME PROBLEME



PARALAJMËRIM

Rrezik mbytjeje, lëndimi ose gjymtimi të përhershëm.

- Mos lejoni persona me ndjeshmëri fizike të reduktuar, funksione mendore të reduktuara ose mungesë përvoje dhe njohurish, përfshirë këtu edhe fëmijët, që ta përdorin këtë pajisje. Këta njerëz duhet të mbikëqyren ose të udhëzohen për përdorimin e pajisjes nga personi përgjegjës për sigurinë e tyre.
- Mos lejoni fëmijët të luajnë me pajisjen.
- Mbajini të gjitha materialet e ambalazhimit larg fëmijëve.

INSTALIMI



PARALAJMËRIM

Vetëm një person i kualifikuar duhet ta instalojë këtë pajisje.

- Hiqni të gjithë paketimin.
- Mos e instaloni ose mos e përdorni pajisjen e dëmtuar.
- Zbatoni udhëzimet e instalimit të dhëna me pajisjen.
- Sigurohuni që dyshemeja ku po instaloni pajisjen të mos jetë e lagur ose e njomë.
- Mos e lëvizni pajisjen nëse nuk jeni minimumi 2 persona. Bëni kujdes sepse pajisja është e rëndë. Përdorni gjithnjë doreza sigurie.
- Kur e lëvizni pajisjen, ngrini këmbët e rregullueshme dhe bashkoni mirë të gjitha pjesët e lëvizshme pas pajisjes.
- Mos e lidhni pajisjen te furnizimi me energji gjatë instalimit.
- Kur instalimi të ketë përfunduar, prisni të paktën 4 orë përpara se ta lidhni pajisjen te furnizimi me energji. Kjo bëhet që vaji

të lejohet të rrjedhë përsëri te kompresori.

- Sigurohuni që spina të jetë e arritshme pas montimit të pajisjes.
- Sigurohuni që në pajisje të qarkullojë ajër i ftohtë të mjaftueshëm nga të gjitha anët.
- Mos e instaloni pajisjen pranë radiatorëve, sobave, furrave ose vatrave të gatimit.
- **Vetëm për pajisjet me lidhje uji:** lidhjeni vetëm me furnizimin me ujë të pijshëm.
- Pjesa e pasme e pajisjes duhet të qëndrojë kundrejt murit.
- Mos e instaloni pajisjen atje ku ka dritë të drejtpërdrejtë dielli.

Lidhja elektrike



PARALAJMËRIM

Rrezik zjarri dhe goditjeje elektrike.

- Pajisja duhet tokëzuar.
- Sigurohuni që të dhënat elektrike në pllakën e specifikimeve të përkojnë me karakteristikat e rrjetit elektrik. Nëse nuk përkojnë, kontaktoni me një elektrikist.
- Përdorni gjithmonë një prizë të tokëzuar dhe të instaluar si duhet.
- Mos përdorni përshtatës me shumë spina dhe kablo zgjatuese.
- Sigurohuni që të mos dëmtoni pjesët elektrike (p.sh. spinën e rrjetit, kabllon e rrjetit, kompresorin). Kontaktoni Shërbimin ose një inxhinier elektrik për të ndërruar pjesët elektrike.
- Kabloja e rrjetit duhet të qëndrojë nën nivelin e spinës së rrjetit.
- Mos e shkëputni pajisjen nga rrjeti duke e tërhequr nga kabloja elektrike. Gjithmonë tërhiqeni kabllon duke e kapur nga spina.
- Mos e prekni kabllon kryesore ose spinën e korrentit me duar të lagura.

PËRDORIMI

- Mos ngrini përsëri ushqime që janë shkrirë.
- Zbatoni udhëzimet e ruajtjes që gjenden tek ambalazhi i ushqimit të ngrirë.

**PARALAJMËRIM**

Rrezik zjarri, goditjeje elektrike ose djegjesh.

- Përdoreni pajisjen në mjedis shtëpiak.
- Mos i ndryshoni specifikimet e kësaj pajisjeje.
- Mos vendosni pajisje elektrike (p.sh. makinë akulloresh) në pajisje përveçse kur është shënuar nga prodhuesi se mund të vendosen.
- Bëni kujdes të mos shkaktoni dëmtime te qarku i frigoriferit. Ai përmban izobutan (R600a), një gaz natyror me nivel të lartë pajtueshmërie me mjedisin. Ky gaz merr flakë.
- Nëse ndodh dëmtim te qarku i frigoriferit, parandaloni flakët dhe burimet e ndezjes dhe ajrosni plotësisht dhomën.
- Mos lejoni që enë të nxehta të prekin pjesët plastike të pajisjes.
- Mos vendosni pije shumëzuese në ndarjen e ngrirjes. Kjo krijon presion tek ena e pijes.
- Mos ruani gaz dhe lëngje që marrin flakë në pajisje.
- Mos vendosni produkte të ndezshme ose sende të lagura me produkte të ndezshme brenda, pranë ose mbi pajisje.

**PARALAJMËRIM**

Rrezik lëndimi ose djegjesh

- Mos e prekni kompresorin ose kondensatorin. Ata janë të nxehtë.
- Mos fusni gishtat ose vegla te vendi i shpërndarjes së ujit dhe akullit.
- Mos hiqni ose mos prekni sende në ndarjen e ngrirjes nëse duart i keni të lagura ose të njoma.
- Kur merrni një lëpirëse të akullit nga pajisja, mos e hani menjëherë. Prisni disa minuta.

DRITA E BRENDSHME**PARALAJMËRIM**

Rrezik lëndimi.

Ka rrezatim të dukshëm LED, ndaj mos i ngulni sytë te drita.

- Drita LED e përdorur për këtë pajisje është vetëm për pajisje shtëpiake. Mos përdorni atë për ndriçim banese.

- Për të zëvendësuar dritën e brendshme, kontaktoni me qendrën e shërbimit.

KUJDESI DHE PASTRIMI**PARALAJMËRIM**

Përpara se të kryeni veprime për mirëmbajtjen, shkëputeni spinën nga rrjeti.

- Mos e pastroni pajisjen me objekte metalike.
- Mos përdorni ujë me spërkatje dhe avull për të pastruar pajisjen.
- Kontrolloni rregullisht tubin e shkarkimit të frigoriferit dhe nëse është e nevojshme pastrojeni. Nëse tubi i shkarkimit është i bllokuar, uji i shkrirë do të mbledhet në fundin e pajisjes.

HEDHJA E PAJISJES**PARALAJMËRIM**

Rrezik lëndimi ose mbytjeje.

- Shkëputeni pajisjen nga rrjeti i furnizimit elektrik.
- Prisni kabllon e lidhjes me rrjetin dhe hidheni.
- Hiqni kapësen e derës për të parandaluar bllokimin brenda pajisjes të fëmijëve dhe të kafshëve shtëpiake.
- Qarku i ftohjes dhe materialet e izolimit të kësaj pajisjeje nuk ndikojnë te ozoni.
- Shkuma izoluese përmban gaz të ndezshëm. Kontaktoni autoritetin e bashkisë suaj për t'u informuar mbi mënyrën e hedhjes së pajisjes siç duhet.
- Mos i shkaktoni dëmtime pjesës së njësisë së ftohjes që është afër shkëmbyesit të nxehtësisë.

**Në përputhje me Direktivën RoHS (Direktiva 2002/95/EC)**

Ky produkt i padëmshëm për mjedisin nuk përmban substancat që kufizohen nga direktiva EU RoHS (Pb, Hg, Cd, Cr6+, PBB, dhe PBDE).

SHËRBIMI

- Kontaktoni me Shërbimin për të riparuar ose rimbushur pajisjen.
- Rekomandojmë përdorimin vetëm të pjesëve origjinale të këmbimit.

PËRSHKRIM I PRODUKTIT

MODELI ME SHPËRNDARËS

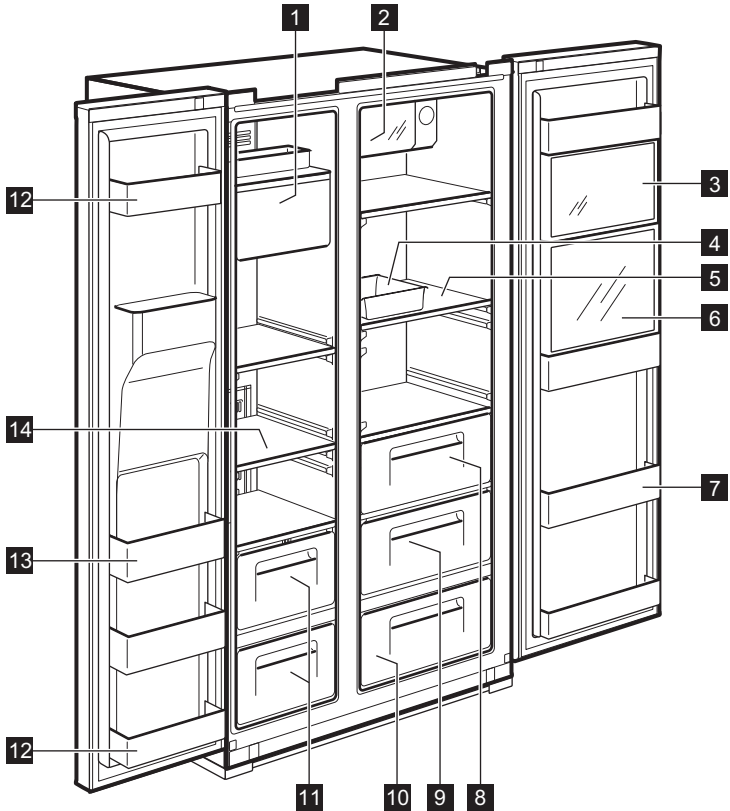

- 1 Prodhuesi i akullit akullit dhe ruajtja**
- 2 Ftohësi Xpress i kanoçeve** (ndarja e ftohjes së shpejtë)
Për të ruajtur pije.
- 3 Zona Multi Plus**
Për të ruajtur medikamente të përgjithshme ose produkte kozmetike. Ruajtja e sigurt nuk garantohej për produkte të tilla si kampione akademike ose medikamente që kërkojnë një gamë temperature specifike.
- 4 Mbjajtësja e vezëve**
Mos e përdorni këtë mbajtëse për të ruajtur kuba akulli dhe as mos e vendosni në ndarjen e ngrirësit.
- 5 Rafti i frigoriferit** (xham i kalitur)
Për ruajtjen e ushqimeve të zakonshme.
- 6 Ndarja e freskimit** (vetëm në modele të caktuara)
Për artikuj që përdoren shpesh, kanoçe, ujë i pijshëm, pije.
- 7 Xhepi i freskimit**
Për ruajtjen e ushqimeve për ftohje, qumësht, lëngje, shishe birre, etj.
- 8 Kutia e zarzavateve**
- 9 Kutia e frutave**
- 10 Zona ekstra e ftohjes** (vetëm në modele të caktuara)
- 11 Kutia e ngrirjes**

Për të ruajtur mish ose peshk të thatë për periudhë më të gjatë kohe.

12 Ndarja e derës për ruajtje (ndarja me 2 yje)

Për ruajtjen afatshkurtër të ushqimit dhe akulloreve.

13 Ndarja e derës për ruajtje

Për ruajtjen e ushqimeve të ngrira.

14 Rafti i ngrirësit (xham i kalitur)

Për ruajtjen e ushqimeve të ngrira siç është mishi, peshku, akulloret.

MODELI PA SHPËRNDARËS

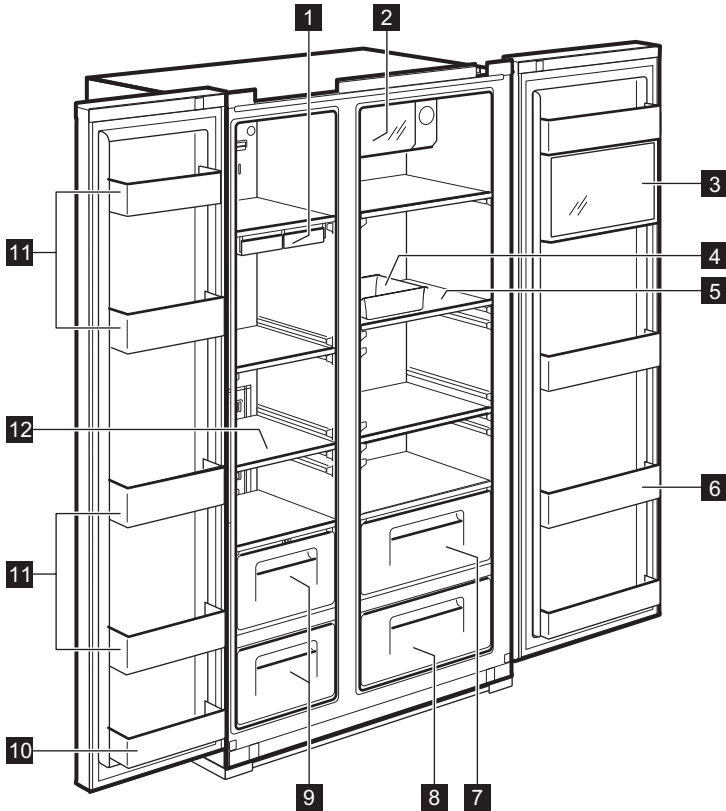

1 Tabakaja e kubave të akullit

2 Ftohësi Xpress i kanoçeve (ndarja e ftohjes së shpejtë)

Për të ruajtur pije.

3 Zona Multi Plus

Për të ruajtur medikamente të përgjithshme ose produkte kozmetike. Ruajtja e sigurt nuk garantohej për produkte të tilla si kampione akademike ose medikamente që kërkojnë një gamë temperature specifike.

4 Mbajtësja e vezëve

Mos e përdorni këtë mbajtëse për të ruajtur kuba akulli dhe as mos e vendosni në ndarjen e ngrirësit.

5 Rafti i frigoriferit (xham i kalitur)

Për ruajtjen e ushqimeve të zakonshme.

6 Xhepi i freskimit

Për ruajtjen e ushqimeve për ftohje, qumësht, lëngje, shishe birre, etj.

7 Kutia e zrazavateve

8 Kutia e frutave

9 Kutia e ngrirjes

Për të ruajtur mish ose peshk të thatë për periudhë më të gjatë kohe.

10 Ndarja e derës për ruajtje (ndarje me 2 yje)

Për ruajtjen afatshkurtër të ushqimit dhe akulloreve.

11 Ndarja e derës për ruajtje

Për ruajtjen e ushqimeve të ngrira.

12 Rafti i ngrirësit (xham i kalitur)

Për ruajtjen e ushqimeve të ngrira siç është mishi, peshku, akulloret.

PANELI I KONTROLLIT

MODELI ME SHPËRNDARËS

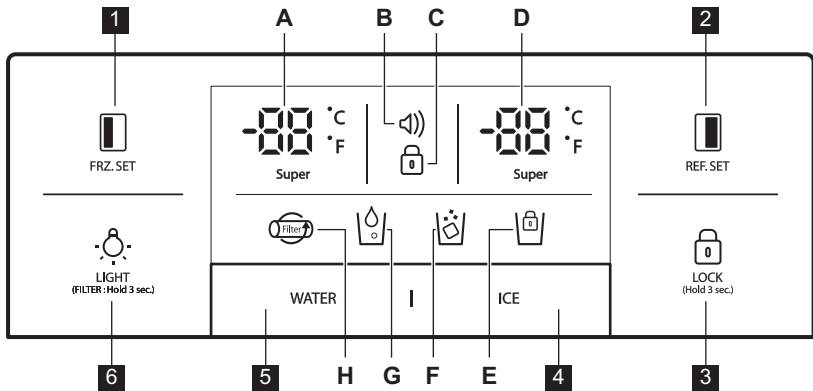

FRZ. SET

Butoni i përzgjedhjes për temperaturën e ndarjes së ngrirësit



REF. SET

Butoni i përzgjedhjes për temperaturën e ndarjes së frigoriferit.

LOCK
(Hold 3 sec.)

Shtypni këtë buton për të parandaluar që cilësimet të ndryshohen aksidentalisht.

Për ta lëshuar butonin, shtypeni për më shumë se 3 sekonda. Ekranin do të fiket.



Butoni i përzgjedhjes për shpërndarësin e akullit dhe Bllokimi për prodhuesin e akullit



Butoni i përzgjedhjes për shpërndarjen e ujit .



LIGHT
(FILTER: Hold 3 sec.)

Butoni i DRITËS/FILTRIT:

1. Butoni për të ndezur një dritë të shpërndarësit.
2. Butoni për zëvendësimin ose rivendosjen e filtrit.

Pas zëvendësimit të filtrit ose për ta rivendosur, shtypni këtë buton për 3 sekonda.

Treguesit (A-H)











A.

Super

Përshkrimi

Treguesi i temperaturës së ngrirësit

B. 	<p>Ekran i alarmit (pa tingull)</p> <p>Klientët mund të informohen për gjendjen e temperaturës kur ngrihet normalisht për shkak të aksidenteve (p.sh. ndërprerjeve të energjisë)</p> <ol style="list-style-type: none"> Ikona e alarmit pulson duke treguar temperaturën më të lartë të brendshme Alarmi ndalon kur butoni  shtypet dhe ekran i shfaq vlerën e kontrollit të temperaturës
C. 	Treguesi i bllokimit
D.  Super	Treguesi i temperaturës së frigoriferit
E. 	Bllokimi për treguesin e prodhuesit të akullit
F. 	Treguesi i shpërndarësit të akullit
G. 	Treguesi i daljes së ujit
H. 	<p>Ekran i zëvendësimit të filtrit</p> <p>Pas 6 muajsh nga kontakti i parë me energjinë, ikona do të pulsojë.</p>

MODELI PA SHPËRNDARËS

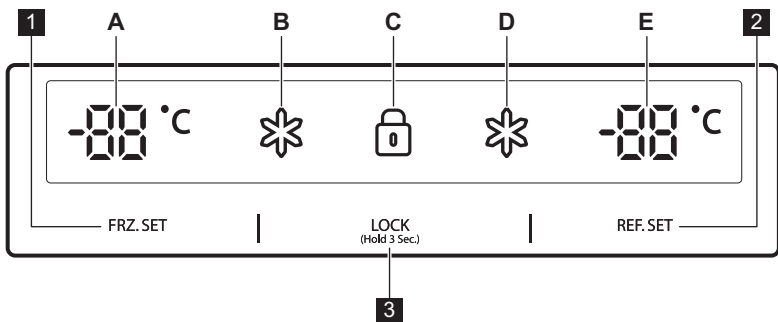

1 FRZ. SET

Butoni i përzgjedhjes për temperaturën e ndarjes së ngrirësit

2 REF. SET

Butoni i përzgjedhjes për temperaturën e ndarjes së frigoriferit

3 LOCK (Hold 3 Sec.)





Butoni i bllokimit

Shtypni këtë buton për të parandaluar që cilësimet të ndryshohen aksidentalisht.

Për ta lëshuar butonin, shtypeni për më shumë se 3 sekonda.

Treguesit (A-E)

Përshkrimi

A		Treguesi i temperaturës së ngrirësit
B		Treguesi "super" për ngrirësin
C		Treguesi i bllokimit
D		Treguesi "super" për frigoriferin
E		Treguesi i temperaturës së frigoriferit

PËRPARA PËRDORIMIT TË PARË

INSTALIMI I LINJËS SË UJIT

1. Për modelet me prodhuesin automatik të akullit

- Presioni i ujit duhet të jetë 2.0~12.5 kgf/cm² ose më shumë që prodhuesi automatik i akullit të funksionojë.
 - Kontrolloni presionin e ujit të rubinetit. Nëse një gotë prej 180 cc mbushet për 10 sekonda, presioni është i përshtatshëm.
 - Nëse presioni i ujit nuk është aq i lartë sa për të vënë në punë prodhuesin automatik të akullit, telefononi hidraulikun për të vendosur një pompë shtesë për presionin e ujit.
2. Kur instaloni tubat e ujit, sigurohuni që ato të mos jenë pranë sipërfaqeve të nxehta.
 3. Filtri i ujit "filtron" vetëm ujë. Ai nuk eliminon bakteret ose mikrobet.
 4. Jetëgjatësia e filtrit varet nga koha e përdorimit. Ne ju rekomandojmë që të zëvendësoni filtrin të paktën çdo 6 muaj. Kur vendosni filtrin, vendoseni në mënyrë që të keni akses të lehtë tek ai (për hecje dhe zëvendësim).
 5. Pas instalimit të frigoriferit dhe sistemit të linjës së ujit, zgjidhni WATER në panelin e kontrollit dhe shtypeni për 2 - 3 minuta për të mbushur me ujë rezervuarin e ujit dhe për të shpërndarë ujë.

PËRDORIMI I PËRDITSHËM

KONTROLLI I TEMPERATURËS

Kur pajisja është vendosur në prizë për herë të parë, modaliteti i temperaturës është vendosur në Mes.

MODELI ME SHPËRNDARËS

Ndarja e ngrirësit

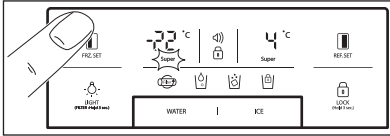

Për cilësimin e temperaturës shtypni butonin **FRZ.SET**, derisa të shfaqet vlera e dëshiruar.

Për funksionin e ngrirjes së shpejtë mbani shtypur butonin **FRZ.SET** derisa të ndizet drita LED super. Për ta ndaluar këtë funksion, thjesht shtypeni butonin sërish.

Ndarja e frigoriferit

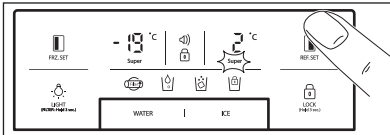

Për cilësimin e temperaturës shtypni butonin **REF.SET**, derisa të shfaqet vlera e dëshiruar.

Për funksionin e ftohjes më të shpejtë mbani shtypur butonin **REF.SET** derisa të ndizet drita LED super. Për ta ndaluar këtë funksion, thjesht shtypeni butonin sërish.



Funksioni i konvertimit të treguesit të temperaturës (Fahrenajt - Celsius)

Cilësimi i fabrikës është Celsius.

Shtypni butonin e bllokimit **LOCK** për të hyrë në modalitetin e bllokimit. Te modaliteti i bllokimit, shtypni butonin **WATER** dhe **WATER** në të njëjtën kohë për 10 sekonda për të ndryshuar shkallën e temperaturës.

MODELI PA SHPËRNDARËS

Ndarja e ngrirësit

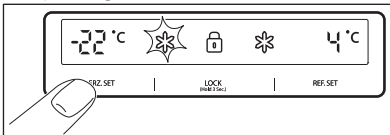

Për cilësimin e temperaturës shtypni butonin **FRZ.SET**, derisa të shfaqet temperatura e dëshiruar.

Për funksionin e ngrirjes së shpejtë mbani shtypur butonin **FRZ.SET** derisa të ndizet drita LED super. Për ta ndaluar këtë funksion, thjesht shtypeni butonin sërish.

Ndarja e frigoriferit

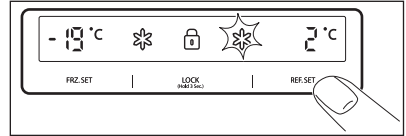

Për cilësimin e temperaturës shtypni butonin **REF.SET**, derisa të shfaqet temperatura e dëshiruar.

Për funksionin e ftohjes më të shpejtë mbani shtypur butonin **REF.SET** derisa të ndizet drita LED super. Për ta ndaluar këtë funksion, thjesht shtypeni butonin sërish.



KUJDES

Ushqimet në frigorifer mund të ngrijnë nëse temperatura e frigoriferit është nën 5°.

MODALITETI I TEMPERATURËS SË LARTË

MODELI ME SHPËRNDARËS

Një rritje në temperaturën e ndarjes së ngrirësit ose frigoriferit tregohet me:

- pulsimin e ikonës së alarmit **!** (nuk bie zilja)
- sistemi elektronik tregon temperaturën maksimale të arritur brenda ndarjeve



Edhe pse është rikuperuar funksionimi normal i pajisjes dhe temperatura e brendshme arrin nivelin normal, ikona e alarmit **!** përsëri pulson dhe ekrani shfaq temperaturën më të lartë të arritur.



Kur shtypni butonin e bllokimit, **LOCK**, modaliteti i alarmit ndërpritet dhe ikona e alarmit **!** fiket. Në ekran shfaqet vlera e vendosur e rregulluar.

MODELI PA SHPËRNDARËS

Një rritje në temperaturën e ndarjes së ngrirësit ose frigoriferit tregohet me:

- pulsimin e një treguesit të ndarjes së ngrirësit ose / dhe frigoriferit
- sistemi elektronik tregon temperaturën maksimale të arritur brenda ndarjeve



Edhe pse është rikuperuar funksionimi normal i pajisjes dhe temperatura e brendshme arrin nivelin normal, treguesi përsëri pulson dhe tregohet temperatura më e lartë e arritur.



Kur shtypni butonin e bllokimit **LOCK** (Hold 3 Sec.) , modaliteti i temperaturës së lartë ndalohet dhe treguesi shfaq vlerën e rregulluar të temperaturës.

ALARM I HAPJES SË DERËS

Një alarm akustik do të tingëllojë nëse dera e frigoriferit ose ngrirësit lihet hapur për **1** minutë. Alarmi do të ndalojë pas **5** minutash. Pasi të jenë rregulluar sërish kushtet normale (dera të jetë mbyllur), alarmi ndalon.

FUNKSIONET E "FIKJES"

- Dritat e brendshme të pajisje fiken kur dera hapet për më shumë se **10** minuta
- Funkzioni i fikjes së ekranit:
 - **5** minuta pasi butonat dhe dyert nuk janë hapur, të gjitha dritat LED të ekranit fiken përveç ikonës WATER, ICE dhe 
 - Pas modalitetit të dritës LED të fikur, pajisja kthehet në modalitetin e ekranit normal kur shtypni çdo buton ose hapni derën.
- Funkzioni i fikjes së sistemit (Funksioni i energjisë së fikur):
 - ju mund ta ndaloni funksionimin e pajisjes pa e hequr nga priza, veçanërisht gjatë pushimeve
 - duke shtypur butonin **FRZ. SET** dhe **REF. SET** në të njëjtën kohë për **5** sekonda pajisja fiket
 - gjatë modalitetit "FIKUR" temperatura e ngrirësit dhe e frigoriferit tregon " — — ". Dritat e tjera LED fiken dhe i gjithë funksionimi i pajisjes suaj ndalon.
 - në të kundërt, mbani shtypur butonin **FRZ. SET** dhe **REF. SET** së bashku për **5** sekonda për të larguar funksionin "FIKUR"

OPSIONET

ZONA EKSTRA E FTOHJES



Kur e vini në prizë për herë të parë pajisjen drita LED FRESH është e ndezur. Për të ndryshuar cilësimet hap pas hapi përdorni butonin SELECT.

Hapi	Ekrani	Temperatura e synuar
1.	FRESH	+5°C deri +6°C.
2.	VEGETABLE	+3°C deri +4°C.
3.	FISH	-1°C deri +0°C.
4.	MEAT	-3°C deri -2°C.

SHPËRNDARËSI

Zgjidhni butonin WATER ose ICE dhe shtyni lehtë levën me gotën tuaj, pas 2 sekondash:

- Nëse shtypni butonin WATER, ikona  do të ndizet

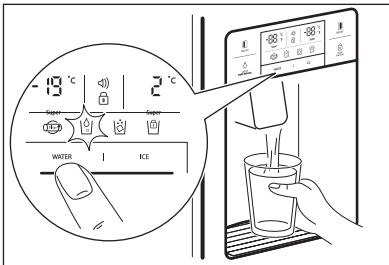

- Nëse shtypni butonin ICE, ikona  do të ndizet.

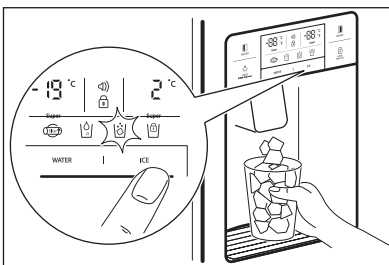

Kur pastroni folenë e kutisë së kubave të akullit ose kur nuk e përdorni për një kohë të gjatë, hiqini kubat e akullit nga kutia e ruajtjes së akullit dhe bllokoni prodhuesin e akullit duke shtypur butonin ICE për 3 sekonda.  do të ndizet.



KUJDES

Shmangni përdorimin e kupave të holla të brishta ose gotave të kristalit gjatë marrjes së kubave të akullit.



KUJDES

Nëse akulli është i çngjyrosur, ndërprisni përdorimin e shpërndarësit dhe telefononi një agjent shërbimi.



Nga kjo pajisje përdorni vetëm akullin.

PRODHUESI AUTOMATIK I AKULLIT

- Prodohen rreth 10 kuba akulli në një herë, 14-15 herë në ditë. Nëse kutia e ruajtjes është plot, prodhimi i akullit ndërpritet.
- Është normale që prodhuesi i akullit të bëjë zhurmë përplasjeje kur kubat e akullit bien në kutinë e ruajtjes së akullit.
- Për të parandaluar aromat ose erërat e këqija, pastrojeni rregullisht kutinë e ruajtjes së kubave të akullit.
- Nëse sasia e akullit në kutinë e ruajtjes nuk mjafton, akulli nuk mund të shpërndahet. Prisni një ose dy ditë për të prodhuar më shumë akull.
- Nëse akulli nuk shpërndahet lehtë, sigurohuni që të mos jetë e bllokuar dalja e shpërndarësit.
- Nëse kubat e akullit ngecin dhe nuk dalin, tërhiqni jashtë kutinë e ruajtjes së akullit dhe ndani kubat e akullit që mund të jenë ngjitur bashkë.

**KUJDES**

Nëse duhet përshtatur sasia e ujit që ka shkuar te prodhuesi i akullit, thërrisni një agjent shërbimit.

**KUJDES**

Në rast të ndërprerjes së energjisë, kubarat e akullit mund të shkrijnë dhe uji mund të rrëshqasë poshtë në dysheme. Nëse prisni që kjo situatë të zgjasë për orë të tëra, tërhiqni kutinë jashtë dhe hiqni kubarat e akullit, pastaj vendoseni përsëri.

UDHËZIME DHE KËSHILLA TË NEVOJSHME

KËSHILLA PËR RUAJTJEN E USHQIMIT

- Lajini ushqimet përpara se t'i ruani.
- Ndajini ushqimet në pjesë të vogla.
- Vendosni ushqimet që përmbajnë ujë ose ushqimet me shumë lagështirë, në pjesën e përparme të rafteve (pranë anës së derës). Nëse vendosen pranë tubit të daljes së ajrit të ftohtë, ato mund të ngrijnë.
- Ushqimet e ngrohta ose të nxehta duhet të ftohen mjaftueshëm përpara se të ruhen për të ulur konsumimin e rrymës elektrike dhe për të rritur rendimentin e ftohjes.
- Kini kujdes gjatë ruajtjes së frutave tropikale, si banane, ananase, domate, sepse ato mund të prishen lehtë në temperaturë të ulët.
- Mes ushqimeve ruani sa më shumë hapësirë që të jetë e mundur. Nëse hapësira është tepër e ngushtë apo janë tepër afër njëra-tjetrës, pengohet qarkullimi i ajrit të ftohtë, duke rezultuar kështu në ftohje të pamjaftueshme.
- Mos harroni asnjëherë të mbuloni ose mbështillni ushqimet për të parandaluar daljen e aromave të ushqimeve.
- Mos ruani zarzavate në vendin e ftohjes sepse ato mund të ngrijnë.
- Mbajtësja e vezëve mund të vendoset në një raft frigoriferit sipas dëshirës.

KUJDESI DHE PASTRIMI

PASTRIMI I PJESEVE TË BRENDSHME

Për të pastruar përdorni një pëllhurë me ujë dhe lëndë larëse të butë (neutrale).

1. Rafti i shpërndarësit të ujit

Hiqni grilën e rrjedhjeve dhe pastroni rregullisht raftin e ujit (rafti i rrjedhjeve nuk shkarkohet vetë).

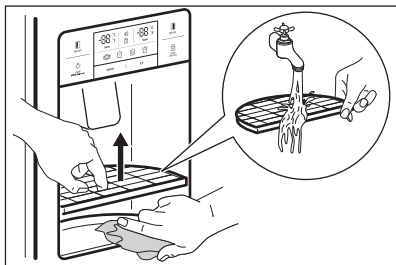

2. Kutia e ruajtjes së kubave të akullit

- Heqja: ngrini përpara folenë e kutisë për ta hequr.
- Rivendosja: vendosni në vend ulluqet anësore dhe futini deri në fund. Nëse është e vështirë të fusni kutinë, hiqeni, rrotulloni bobinën në kuti ose mekanizmin rrotullues një çerek rrotullimi dhe futeni sërish.
- Mos i ruani kubat e akullit për një kohë tepër të gjatë.

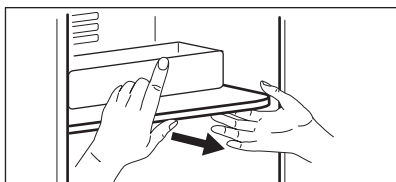
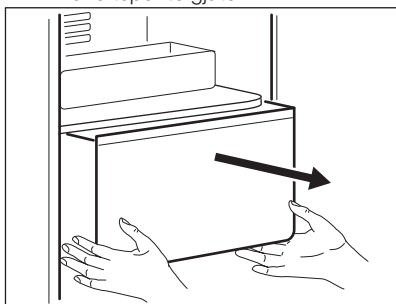

3. Xhepat e ngrirësit dhe të frigoriferit

Kapni të dy fundet dhe tërhiqini lart.

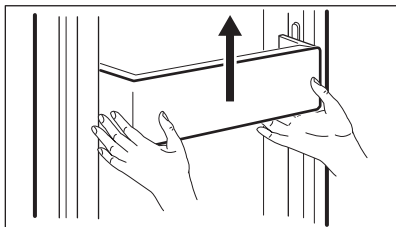

4. Raftet e ngrirësit dhe të frigoriferit

Hapni plotësisht dyert, më pas tërhiqni përpara raftet për t'i hequr.

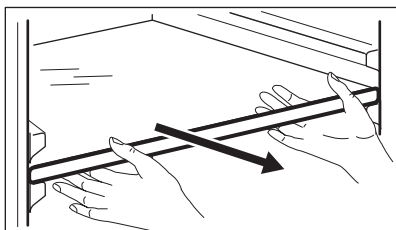

5. Mbajtësja e zrazavateve dhe e frutave

Tërhiqeni përpara dhe ngrijeni pak për ta hequr.

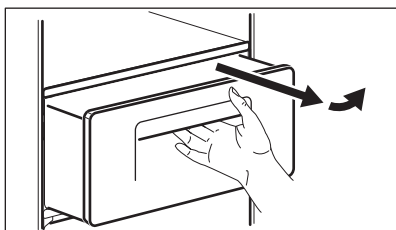

PASTRIMI I AMBALAZHIMIT TË DERËS

Përdorni një pëllhurë me lëndë larëse të butë (neutrale).

PASTRIMI I PJESEVE MBRAPA TË PAJISJES (PJESA E MAKINERISË)

Hiqni pluhurin në grilë me fshesë me korrent të paktën një herë në vit.

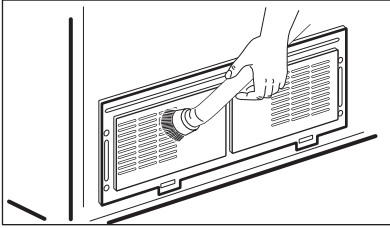

NDËRRIMI I LLAMBËS SË BRENDSHME LED



KUJDES

Llamba LED duhet të zëvendësohet vetëm nga një agjent i shërbimit ose një person me kualifikim të ngjashëm.



KUJDES

Sigurohuni që ta hiqni nga priza pajisjen në fillim!

Ndërrimi i dritës LED të ngrirësit dhe frigoriferit

1. Hiqni një anë të pasme të mbulesës së dritës LED duke përdorur një kaçavidë.

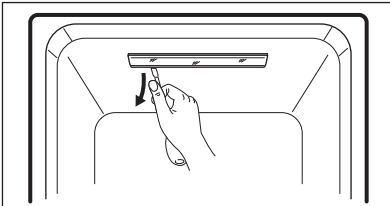

2. Hiqni kapakun e dritës LED dhe lironi 2 vidat shtrënguese për një fletë drite LED.

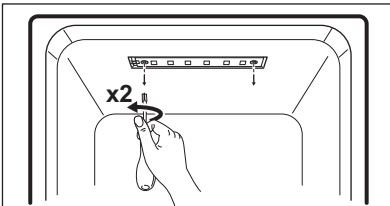

3. Shkëpusni një rrip të fletës së dritës LED dhe ndërroni dritën LED.

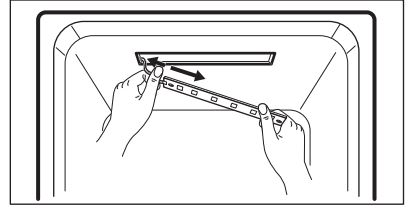

Metoda e montimit është e kundërta e sekuençës së çmontimit.

SI TË VEPROJMË NËSE...



Ju lutemi kontrolloni këshillat e mëposhtme për zgjidhjen e problemeve përpara se të telefononi shërbimin!

Problemi	Pika e kontrollit	Zgjidhja
Nuk ftohet asnjëherë brenda. Ngrirja dhe ftohja nuk është e mjaftueshme.	<ul style="list-style-type: none"> • A është pajisja e shkëputur nga priza? • A është vendosur temperatura në modalitetin e ULËT? • A është pajisja nën rrezet e drejtpërdrejta të diellit ose a është vendosur pranë saj ndonjë pajisje ngrohëse? • A është tepër e vogël hapësira ndërmjet pjesës së pasme të pajisjes dhe murit? 	<ul style="list-style-type: none"> • Vendoseni pajisjen në prizë. • Vendoseni modalitetin e temperaturës në TË MESME ose TË ULËT. • Lëvizeni në një vend ku nuk ka as rreze të drejtpërdrejta dielli dhe as pajisje ngrohëse pranë. • Ruani hapësirë të mjaftueshme (më shumë se 10 cm) ndërmjet pjesës së pasme të pajisjes dhe murit.
Ushqimet në pajisje ngrijnë.	<ul style="list-style-type: none"> • A është vendosur temperatura në modalitetin e FORTË? • A është temperatura e mjedisit tepër e ulët? • A është ruajtur ushqimi me shumë lagështirë pranë daljes së ajrit të ftohtë? 	<ul style="list-style-type: none"> • Vendoseni temperaturën në modalitetin e MESËM ose të ULËT. • Ushqimet mund të ngrijnë nëse temperatura e ambientit është nën 5 °C. Lëvizeni në një vend ku temperatura është mbi 5 °C. • Vendosni ushqimet me lagështirë në raftet pranë dyerve.
Pajisja bën një zhurmë të çuditshme.	<ul style="list-style-type: none"> • A është e paniveluar dyshemeja poshtë pajisjes? • A është tepër e vogël hapësira ndërmjet pjesës së pasme të pajisjes dhe murit? • A prek ndonjë objekt ose diçka tjetër pajisja? 	<ul style="list-style-type: none"> • Lëvizeni pajisjen në dysheme të niveluar. • Ruani hapësirë të mjaftueshme. • Largoni çdo objekt që prek pajisjen.
Zhurma të çuditshme: kërcitje, klikime, ujë që rrjedh, zukaçje ose gumëzhimë.		Është normale (nëse pajisja nuk është e niveluar, zhurma mund të jetë më e madhe).

Nga brenda dalin aroma ose erëra të këqija.	<ul style="list-style-type: none"> • A është ruajtur ushqimi i pambuluar dhe i pambështjellë? • A janë raftet dhe xhepat të ndotura me mbetje ushqimesh? • A është ruajtur ushqimi për një kohë tepër të gjatë? 	<ul style="list-style-type: none"> • Sigurohuni që t'i mbulonit dhe mbështillni ushqimet. • Pastroni pjesët e brendshme të pajisjes rregullisht. Kur aromat depërtojnë në ato pjesë, nuk është e lehtë të hiqen. • Mos i ruani ushqimet për një kohë tepër të gjatë. • Pajisja nuk është as ruajtës i përkryer dhe as i përhershëm ushqimi.
Dera nuk hapet lehtë.	<ul style="list-style-type: none"> • A është mbyllur dhe hapur sërish dera menjëherë? 	<ul style="list-style-type: none"> • Në këtë rast, prisni për një minutë, më pas dera do të hapet me lehtësi.
Brymë dhe vesë brenda pajisjes dhe te sipërfaqja e karkasës.	<ul style="list-style-type: none"> • A ka qenë dera hapur për një kohë tepër të gjatë? • A janë ruajtur ushqimet me shumë lagështirë pa u mbuluar ose mbështjellë? • A është e lartë temperatura dhe/ose lagështirë e lartë rreth pajisjes? 	<ul style="list-style-type: none"> • Mos e lini derën hapur për një kohë të gjatë. • Sigurohuni që t'i mbulonit dhe mbështillni ushqimet. • Instaloni pajisjen në një vend më të thatë dhe më të freskët.
Pjesa e përparme dhe anësore e pajisjes është e ngrohtë ose e nxehtë.	Është normale.	

TEMPERATURA E AMBIENTIT

nga kategoria e saj e shënuar në etiketën e klasifikimit.

Kjo pajisje është krijuar për të funksionuar në temperaturën e mjedisit të specifikuar

Kategoria e klimës	Temperatura e ambientit (nga... deri...)
SN	+10°C deri + 32°C
N	+16°C deri + 32°C
ST	+16°C deri + 38°C
T	+16°C deri + 43°C



Temperatura e brendshme mund të ndikohet nga faktorë të tillë si vendndodhja e pajisjes, temperatura e ambientit ose shpeshtësia e hapjes së derës.

AKSESORËT

- Kutia e filtrit
- Seti i furnizimit me ujë
- Manuali i përdorimit

СЪДЪРЖАНИЕ

24	ИНФОРМАЦИЯ ЗА БЕЗОПАСНОСТ
26	ОПИСАНИЕ НА УРЕДА
29	КОМАНДНО ТАБЛО
31	ПРЕДИ ПЪРВАТА УПОТРЕБА
32	ВСЕКИДНЕВНА УПОТРЕБА
34	ОПЦИИ
36	ПОЛЕЗНИ ПРЕПОРЪКИ И СЪВЕТИ
37	ГРИЖИ И ПОЧИСТВАНЕ
39	КАК ДА ПОСТЪПИТЕ, АКО

ОПАЗВАНЕ НА ОКОЛНАТА СРЕДА

Рециклирайте материалите със символа . Поставайте опаковките в съответните контейнери за рециклирането им.



Помогнете за опазването на околната среда и човешкото здраве, както и за рециклирането на отпадъци от електрически и електронни уреди. Не изхвърляйте уредите, означени със символа , заедно с битовата смет. Върнете уреда в местния пункт за рециклиране или се обърнете към вашата общинска служба.

ПОСЕТЕТЕ НАШАТА УЕБСТРАНИЦА ЗА:

- Продукти
- Брошури
- Ръководства за употреба
- Отстраняване на неизправности
- Служебна информация

www.electrolux.com

ЛЕГЕНДА

-  Внимание - Важна информация за безопасност.
-  Обща информация и съвети
-  Информация за опазване на околната среда

Запазваме си правото на изменения.

МИСЛИМ ЗА ВАС

Благодарим ви, че закупихте уред от Electrolux. Избрахте продукт, който носи със себе си десетилетия професионален опит и нововъведения. Оригинален и стилен, той е създаден с мисъл за вас. Така че когато и да го използвате, можете да сте сигурни, че ще получите страхотни резултати по всяко време.

Добре дошли в Electrolux.

ПРИНАДЛЕЖНОСТИ И КОНСУМАТИВИ

Във уебмагазина на Electrolux ще намерите всичко необходимо, за да поддържате всички ваши Electrolux уреди безупречно чисти и в отлично работно състояние. Богатият избор от принадлежности, проектирани и изработени при най-високите стандарти, които можете да очаквате, включва от готварски съдове за професионалисти до кошнички за прибори, от държачи за бутилки до торби за деликатно пране...



Посетете уебмагазина на
www.electrolux.com/shop

ГРИЖИ ЗА КЛИЕНТА И СЕРВИЗ

Препоръчваме използването на оригинални резервни части.

Когато се свързвате с отдел "Обслужване", трябва да имате под ръка следната информация. Информацията може да се намери на табелката с данни.

Модел _____

PNC (номер на продукт) _____

Сериен номер _____



ИНФОРМАЦИЯ ЗА БЕЗОПАСНОСТ

Преди инсталиране и експлоатация на уреда прочетете внимателно предоставените инструкции. Производителят не носи отговорност, ако неправилното инсталиране и експлоатация предизвикат наранявания и щети. Пазете инструкциите в близост до уреда за бъдещи справки.

БЕЗОПАСНОСТ ЗА ДЕЦА И ХОРА С ОГРАНИЧЕНИ СПОСОБНОСТИ



ПРЕДУПРЕЖДЕНИЕ!

Риск от задушаване, нараняване или трайно увреждане.

- Не позволявайте на лица, в това число и деца, с понижена физическа сетивност, намалени умствени функции или липса на опит и познания да използват уреда. Те трябва да са под надзора на или да бъдат инструктирани за работа с уреда от лице, отговорно за тяхната безопасност.
- Не позволявайте на децата да си играят с уреда.
- Съхранявайте всички опаковъчни материали далеч от деца.

ИНСТАЛИРАНЕ



ПРЕДУПРЕЖДЕНИЕ!

Уредът трябва да се инсталира само от квалифицирани лица.

- Отстранете всички опаковки.
- Не инсталирайте и не използвайте повреден уред.
- Спазвайте инструкциите за инсталиране, приложени към уреда.
- Уверете се, че подът, където инсталирате уреда, не е мокър или влажен.
- Не премествайте уреда, освен ако не сте минимум двама души. Внимавайте, тъй като уредът е тежък. Винаги носете предпазни ръкавици.
- Когато премествате уреда, повдигнете регулируемите крачета и закрепете плътно всички подвижни части в уреда.
- Не свързвайте уреда към електрозахранването по време на инсталирането.
- Когато инсталирането завърши, изчакайте поне 4 часа, преди да свържете уреда към

електрозахранването. Целта е да се позволи на маслото да се върне в компресора.

- Уверете се, че щепселът за захранване е достъпен след инсталирането.
- Погрижете се да има достатъчна циркулация на въздух около уреда.
- Не инсталирайте уреда близо до радиатори, готварски печки, фурни или горещи плотове.
- **Само за уреди с водна връзка:** свързвайте само към източник на питейна вода.
- Задната част на уреда трябва да бъде изправена до стената.
- Не инсталирайте уреда там, където има директна слънчева светлина.

Свързване в електрическата мрежа



ПРЕДУПРЕЖДЕНИЕ!

Риск от пожар и токов удар.

- Уредът трябва да е заземен.
- Уверете се, че информацията за електричеството от табелката с данни съответства на електрозахранването. В противен случай се свържете с електротехник.
- Винаги използвайте правилно инсталиран, устойчив на удар контакт.
- Не използвайте разклонители и удължителни кабели.
- Не повреждайте електрическите компоненти (напр. захранващия щепсел, захранващия кабел, компресора). Свържете се със сервиза или електротехник за подмяна на електрическите компоненти.
- Захранващият кабел трябва да остане под нивото на захранващия щепсел.
- Не дърпайте захранващия кабел, за да изключите уреда. Винаги издърпвайте за щепсела.
- Не докосвайте захранващия кабел или щепсел с мокри ръце.

ЕКСПЛОАТАЦИЯ

- Не замразявайте храна отново, след като е била размразена.
- Спазвайте инструкциите за съхранение върху опаковките на замразената храна.

**ПРЕДУПРЕЖДЕНИЕ!****Риск от пожар, токов удар или изгаряне.**

- Използвайте този уред в домашна среда.
- Не променяйте спецификациите на уреда.
- Не поставяйте електрически уреди (напр. машини за сладолед) в уреда, освен ако производителят не разрешава това.
- Внимавайте да не причините повреда на охладителната верига. Тя съдържа изобутан (R600a), природен газ с по-високо ниво на съвместимост с околната среда. Този газ е запалим.
- Ако се получи повреда на охладителната верига, предотвратете пламъците и източниците на възпламеняване и напълно вентилирайте стаята.
- Не позволявайте на горещи съдове да се докосват до пластмасовите части на уреда.
- Не поставяйте газирани напитки във фризерното отделение. Това ще създаде налягане върху бутилката.
- Не съхранявайте запалими газове и течности в уреда.
- Не поставяйте запалителни материали или предмети, намокрени със запалителни материали, в уреда, в близост до него или върху него.

**ПРЕДУПРЕЖДЕНИЕ!****Риск от нараняване или изгаряне**

- Не докосвайте компресора или кондензатора. Те са горещи.
- Не поставяйте пръстите си или инструменти в отделението за вода.
- Не изваждайте или докосвайте стоки във фризерното отделение, ако ръцете ви са мокри или влажни.
- Когато извадите ледена близалка от уреда, не я изваждайте веднага. Изчакайте няколко минути.

ВГРАДЕНА ЛАМПИЧКА**ПРЕДУПРЕЖДЕНИЕ!****Опасност от нараняване. Видимо излъчване от светодиод, не гледайте директно в лъча.**

- Светодиодът, използван в този уред, е само за домакински уреди. Не я използвайте за битово осветление.

- За подмяна на вградената лампичка се обърнете към "Обслужване".

ГРИЖИ И ПОЧИСТВАНЕ**ПРЕДУПРЕЖДЕНИЕ!****Преди поддръжка, изключете щепсела от електрозахранването.**

- Не почиствайте уреда с метални предмети.
- Не почиствайте уреда чрез воден спрей или пара.
- Редовно проверявайте канала на хладилника и, ако е необходимо, го почиствайте. Ако каналът за оттичане се запуши, размразената вода се събира на дъното на уреда.

ИЗХВЪРЛЯНЕ**ПРЕДУПРЕЖДЕНИЕ!****Риск от нараняване или задушаване.**

- Изключете уреда от електрозахранването.
- Отрежете захранващия кабел и го изхвърлете.
- Отстранете ключалката на вратичката, за да не могат деца и домашни любимци да се заключат в уреда.
- Охладителната мрежа и изолационните материали на този уред са щадящи за озона.
- Изолационната пяна съдържа възпламеним газ. Свържете се с общинските власти за информация за това как да изхвърлите уреда правилно.
- Не повреждайте частта на охладителния елемент, която се намира близо до топлообменника.

**Съвместим с RoHS (Директива 2002/95/ЕС)**

Този щадящ околната среда продукт не съдържа забранените от ЕС RoHS субстанции (Pb, Hg, Cd, Cr6+, PBB и PBDE).

ОБСЛУЖВАНЕ

- Свържете се със сервиза за ремонт или повторно зареждане на уреда.
- Препоръчваме използването само на оригинални резервни части.

ОПИСАНИЕ НА УРЕДА

МОДЕЛ С ОТДЕЛЕНИЕ ЗА ВОДА

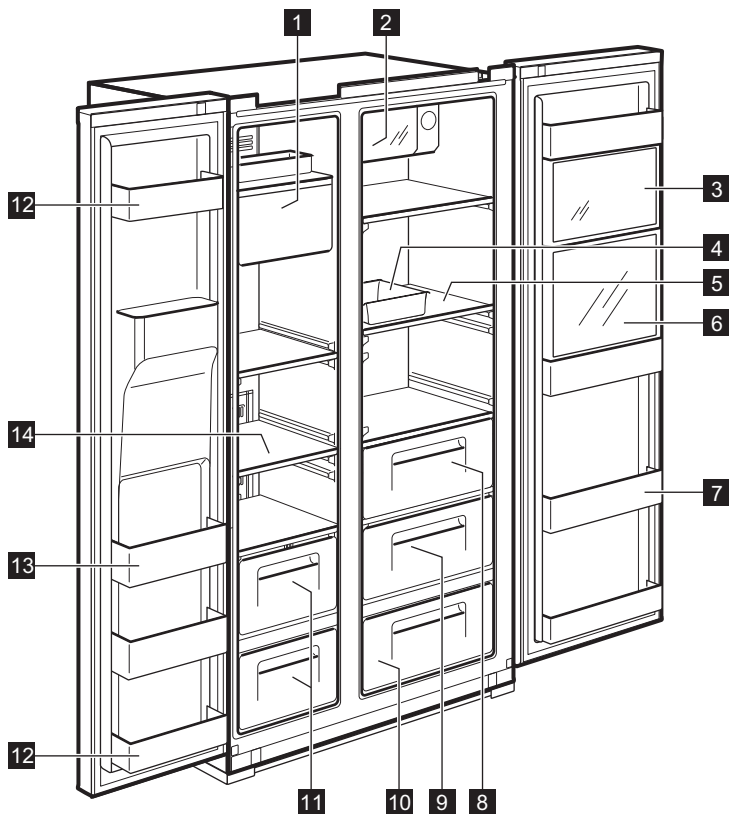

- 1 Ледогенератор и съхранение на лед**
- 2 Охладител за кенове Xpress** (отделение за бързо изстудяване)
За съхранение на напитки.
- 3 Зона Multi Plus**
За съхранение на обикновени лекарства или козметични продукти. Не е гарантирано безопасно съхранение на продукти като научни проби или лекарства, които изискват определен температурен диапазон.
- 4 Разделител за яйца**
Не използвайте този разделител за кубчета лед и не го поставяйте във фризерното отделение.
- 5 Рафт на хладилника** (темперирано стъкло)
За съхранение на обичайни храни.
- 6 Освежаващо отделение** (само за избрани режими)
За често използвани кенове, питейна вода и напитки.
- 7 Освежаващ джоб**
За съхранение на охладени храни, мляко, сок, бира в бутилки и др.
- 8 Отделение за зеленчуци**
- 9 Отделение за плодове**
- 10 Зона Magic Cool** (само за избрани режими)
- 11 Фризерно отделение**
За съхранение на сушено месо или риба за по-дълго време.

- 12** Отделение за съхранение на вратата (2-звездно отделение)
За краткотрайно съхранение на храна и сладолед.
- 13** Отделение за съхранение на вратата

- За съхранение на замразена храна.
- 14** Рафт на фризера (темпераирано стъкло)
За съхранение на замразени храни, като месо, риба, сладолед.

МОДЕЛ БЕЗ ОТДЕЛЕНИЕ ЗА ВОДА

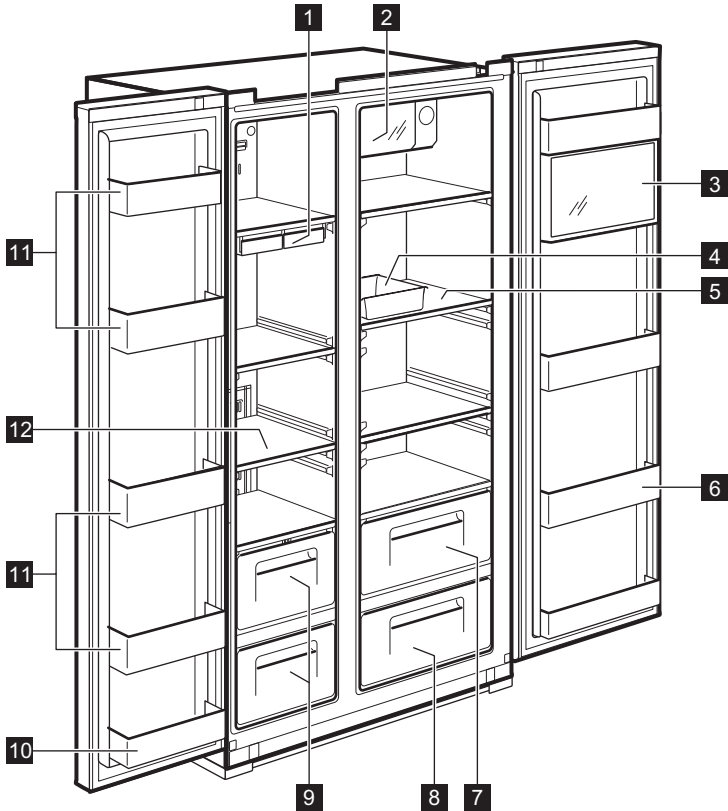

- 1** Табла за ледени кубчета
- 2** Охладител за кенове Xpress (отделение за бързо изстудяване)
За съхранение на напитки.
- 3** Зона Multi Plus
За съхранение на обикновени лекарства или козметични продукти. Не е гарантирано безопасно съхранение на продукти като научни проби или лекарства, които изискват определен температурен диапазон.
- 4** Разделител за яйца

- Не използвайте този разделител за кубчета лед и не го поставяйте във фризерното отделение.
- 5** Рафт на хладилника (темпераирано стъкло)
За съхранение на обичайни храни.
- 6** Освежаващ джоб
За съхранение на охладени храни, мляко, сок, бира в бутилки и др.
- 7** Отделение за зеленчуци
- 8** Отделение за плодове
- 9** Фризерно отделение

За съхранение на сушено месо или риба за по-дълго време.

10 **Отделение за съхранение на вратата** (2-звездно отделение)

За краткотрайно съхранение на храна и сладолед.

11 **Отделение за съхранение на вратата**

За съхранение на замразена храна.

12 **Рафт на фризера** (темпераиано стъкло)

За съхранение на замразени храни, като месо, риба, сладолед.

КОМАНДНО ТАБЛО

МОДЕЛ С ОТДЕЛЕНИЕ ЗА ВОДА

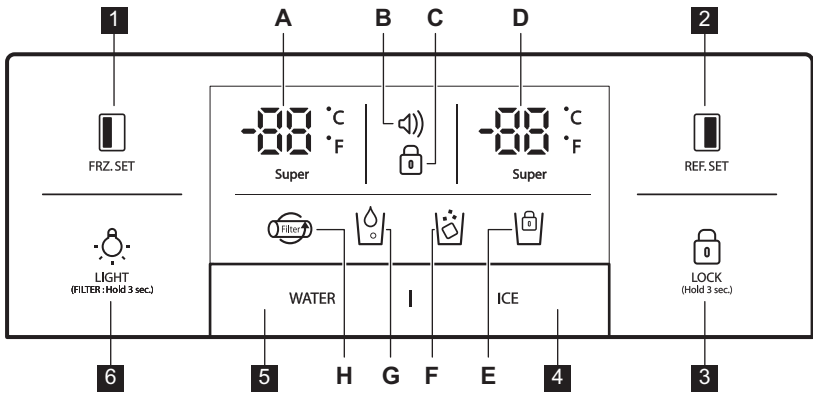

Бутон за избор на температурата на фризерното отделение



Бутон за избор на температурата на хладилното отделение.



Натиснете бутона, за да не позволите настройките да се сменят по случайност.
За да освободите бутона, го натиснете за повече от 3 секунди. Дисплеят се изключва.

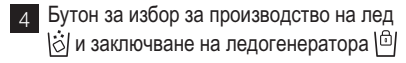

Бутон за избор за производство на лед и заключване на ледогенератора







Бутон СВЕТИЛИНА/ФИЛТЪР:

1. Бутон за включване на осветлението на отделението за вода.
2. Бутон за подмяна на филтър или зануляване.

След като подмените филтър или за да занулите, натиснете бутона за 3 секунди.

Индикатори (A-H)	на дисплея
<p>A.</p>	Индикатор на температурата на фризера
<p>B. c))</p>	<p>Дисплей на аларма (без звук) Клиентите могат да се информират за температурния статус, когато се повиши поради инциденти (напр. прекъсвания на тока).</p> <ol style="list-style-type: none"> 1. Иконката за алармата примигва, показвайки най-високата вътрешна температура 2. Алармата спира, когато бутонът е натиснат и дисплеят показва стойността на настройката на температурата
<p>C. </p>	Индикатор за заключване

 D.	Индикатор за хладилна температура
 E.	Индикатор за заключване на ледогенератора
 F.	Индикатор за производство на лед
 G.	Индикатор за дозиране на вода
 H.	Дисплей за подмяна на филтър След 6 месеца от първото захранване, иконата ще мига.

МОДЕЛ БЕЗ ОТДЕЛЕНИЕ ЗА ВОДА

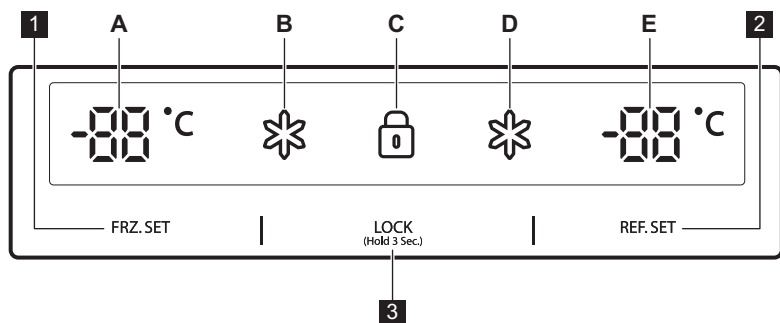

1 FRZ. SET

Бутон за избор на температурата на фризерното отделение

2 REF. SET





Бутон за избор на температурата на хладилното отделение

3 LOCK (Hold 3 Sec.)

Бутон за заключване

Натиснете бутона, за да не позволите настройките да се сменят по случайност.

За да освободите бутона, го натиснете за повече от 3 секунди.

Индикатори (A-E)	на дисплея
A 	Индикатор на температурата на фризера
B 	Индикатор "Super" за фризер
C 	Индикатор за заключване
D 	Индикатор "Super" за хладилник
E 	Индикатор за хладилна температура

ПРЕДИ ПЪРВАТА УПОТРЕБА

ИНСТАЛИРАНЕ НА ВОДНА СИСТЕМА

- 1. За модели с автоматичен ледогенератор**
 - Водното налягане трябва да бъде над 2,0–12,5 kgf/cm², за да работи автоматичния ледогенератор.
 - Проверете налягането на чешмяната вода. Ако чаша от 180 куб.см. се напълни за 10 секунди, налягането е подходящо.
 - Ако налягането на водата не е достатъчно високо, за да заработи автоматичния ледогенератор, се свържете с водопроводчик, за да се снабдите с водна помпа за налягане.
- 2.** Когато инсталирате водните тръби, се уверете, че те не са разположени в близост до горещи повърхности.
- 3.** Водният филтър само "филтрира" водата. Той не елиминира бактериите и микробите.
- 4.** Работният живот на филтъра зависи от степента на употреба. Препоръчително е филтърът да се подменя най-малко на всеки 6 месеца. Когато монтирате филтъра, разположете го така, че достъпът до него да е лесен (за отстраняване и подмяна).
- 5.** След инсталиране на хладилника и водната система, изберете WATER на командното табло и го натиснете за около 2–3 минути, за да започне подаване на вода към водния резервоар и разпределяне на водата.

ВСЕКИДНЕВНА УПОТРЕБА

НАСТРОЙКА НА ТЕМПЕРАТУРАТА

Когато уредът се включва в захранването за първи път, температурният режим е настроен на "Среден".

МОДЕЛ С ОТДЕЛЕНИЕ ЗА ВОДА

Фризерно отделение

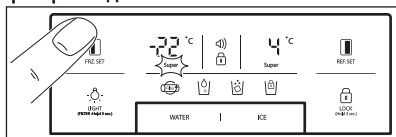

За настройка на температурата натиснете бутон **FRZ.SET**, докато се появи желаната стойност. За функцията "По-бързо замразяване", задръжте бутон **FRZ.SET**, докато се включи силен светодиод. За да спрете тази функция, просто натиснете бутоната отново.

Хладилно отделение

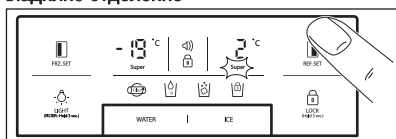

За настройка на температурата натиснете бутон **REF.SET**, докато се появи желаната стойност. За функцията "По-бързо охлаждане", задръжте бутон **REF.SET**, докато се включи силен светодиод. За да спрете тази функция, просто натиснете бутоната отново.



Функция за преобразуване на температурния индикатор (Фаренхайт-Целзий)

Настройката по подразбиране е Целзий.

Натиснете бутоната за заключване **LOCK (HIGHT)**, за да влезете в заключен режим. При заключен режим, натиснете бутоните **FRZ.SET** и **WATER** едновременно за 10 секунди, за да преминете от една температурна единица в друга.

МОДЕЛ БЕЗ ОТДЕЛЕНИЕ ЗА ВОДА

Фризерно отделение

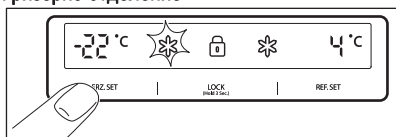

За настройка на температурата натиснете бутон **FRZ.SET**, докато се появи желаната температура.

За функцията "По-бързо замразяване", задръжте бутон **FRZ.SET**, докато се включи силен светодиод. За да спрете тази функция, просто натиснете бутоната отново.

Хладилно отделение

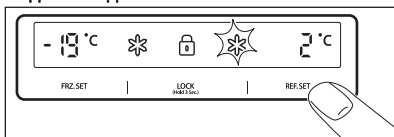

За настройка на температурата натиснете бутон **REF.SET**, докато се появи желаната температура.

За функцията "По-бързо охлаждане", задръжте бутон **REF.SET**, докато се включи силен светодиод. За да спрете тази функция, просто натиснете бутоната отново.



ВНИМАНИЕ!

Храната в хладилника може да замръзне, ако температурата в хладилника е под 5°C.

РЕЖИМ "ВИСОКА ТЕМПЕРАТУРА"

МОДЕЛ С ОТДЕЛЕНИЕ ЗА ВОДА

Повишение на температурата във фризера или хладилника се означава с:

- мигаща иконка на алармата (не се чува звънец)
- електронна система показва максималната достигната температура в отделенията



Дори нормалната работа на уреда да се възвърне и вътрешната температура да достигне нормална граница, иконката на алармата все още мига и индикаторът показва най-високата достигната температура.



Когато натиснете бутоната за заключване **LOCK (HIGHT)**, аларменият режим се прекратява и иконката на алармата изгасва. На дисплея се показва стойността на регулираната температура.

МОДЕЛ БЕЗ ОТДЕЛЕНИЕ ЗА ВОДА

Повишение на температурата във фризера или хладилника се означава с:

- мигане на дисплея на фризерното и/или хладилното отделение
- електронна система показва максималната достигната температура в отделенията

условия (вратата се затвори), алармата спира.



Дори нормалната работа на уреда да се възвърне и вътрешната температура да достигне нормална граница, дисплеят все още мига и се показва най-високата достигната температура.



Когато натиснете бутона за заключване **LOCK** (Hold 3 Sec.), режимът за висока температура се прекратява и на дисплея се показва стойността на регулираната температура.

ФУНКЦИИ "ИЗКЛЮЧЕНО"

- Вътрешното осветление на уреда се изключва, ако вратите бъдат отворени за повече от **10** минути
- Функция "Изключен дисплей":
 - **5** минути, след като не е докоснат бутон и вратите не са отворени, всички светодиоди се изключват, освен иконите **WATER**, **ICE** и
 - След режим на изключени светодиоди, уредът се връща към режим на нормален дисплей, когато натиснете който и да било бутон или отворите вратата.
- Функция "Изключена система" (функция "Изключено захранване"):
 - можете да спрете работа с уреда, без да го изключвате от захранването, особено по време на ваканция
 - като натиснете бутони **FRZ. SET** и **REF. SET** едновременно за **5** секунди, това ще изключи уреда
 - по време на режим "ИЗКЛЮЧЕНО" дисплеите на фризера и хладилника показват " — — ". Другите светодиоди изгасват и цялата работа на вашия уред спира.
 - задръжте бутони **FRZ. SET** и **REF. SET** заедно за **5** секунди, за да изчистите функция "ИЗКЛЮЧЕНО"

АЛАРМА ЗА ОТВОРЕНА ВРАТА

Ще се чуе звукова аларма, ако вратата на хладилника или фризера бъде оставена отворена за **1** минута. Алармата ще спре след **5** минути. Когато се възстановят нормалните

ОПЦИИ

ЗОНА MAGIC COOL

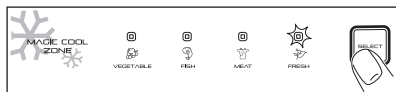

Когато включите уреда в захранването за първи път, светодиодът FRESH е включен. За промяна на настройките стъпка по стъпка използвайте бутон SELECT.

Стъпка	Дисплей	Целева температура
1.	FRESH	+5°C до +6°C.
2.	VEGETABLE	+3°C до +4°C.
3.	FISH	-1°C до +0°C.
4.	MEAT	-3°C до -2°C.

ДОЗАТОР

Изберете бутон WATER или ICE и плавно натиснете лоста с чашата си, а след 2 секунди:

- Ако те натиснали бутон WATER, ще светне иконката

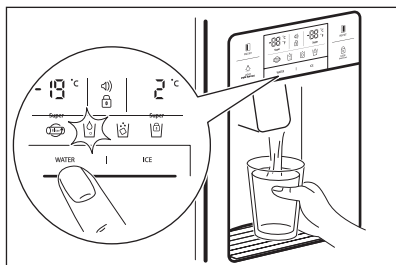

- Ако те натиснали бутон ICE, ще светне иконката

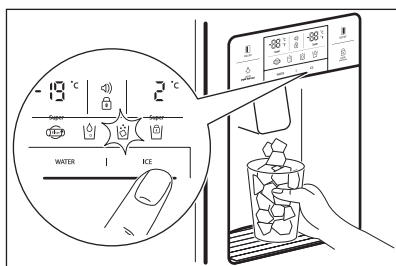

Когато почиствате разделителя за кубчета лед или не сте го използвали дълго време, отстранете леда от Отделението за съхранение на ледени кубчета и заключете ледогенератора като натиснете бутон ICE за 3 секунди. Ще светне

**ВНИМАНИЕ!**

Избягвайте употребата на чупливи купи или стъклени чаши при получаване на лед на кубчета.

**ВНИМАНИЕ!**

Ако ледът е с променен цвят, спрете да използвате машината и се обадете на сервизен персонал.



Използвайте само лед от този уред.

АВТОМАТИЧЕН ЛЕДОГЕНЕРАТОР

- Около 10 кубчета лед се образуват на един път, 14-15 пъти на ден. Ако отделението за съхранение на лед е пълно, образуването на лед спира.
- Нормално е ледогенераторът да произвежда падащ звук, когато ледените кубчета падат в отделението за съхранение на лед.
- За да предотвратите появата на лоши мирисми, редовно почиствайте отделението за съхранение на ледените кубчета.
- Ако количеството лед в отделението за съхранение не е достатъчно, ледът може да не падне. Изчакайте около един ден, за да се образува повече лед.
- Ако ледът не излиза лесно, проверете изхода на отделението за запушване.
- Ако кубчетата лед засядат и не излизат, издърпайте отделението за съхранение на лед и отделете ледените кубчета, които са се съединили.

**ВНИМАНИЕ!**

Ако количеството вода, която се захранва към ледогенератора, се нуждае от настройка, се обадете на сервизен персонал.

**ВНИМАНИЕ!**

В случай на спиране на тока, ледените кубчета може да се разтопят и да се разляят по пода. Ако очаквате тази ситуация да продължи дълго време, издърпайте отделението и извадете ледените кубчета от него, след което го върнете на мястото му.

ПОЛЕЗНИ ПРЕПОРЪКИ И СЪВЕТИ

СЪВЕТИ ЗА СЪХРАНЕНИЕ НА ХРАНА

- Измийте храните преди да ги съхранявате.
- Разделете и отделете храните на по-малки парчета.
- Поставете течните или влажни храни отпред на рафтовете (близо до вратата). Ако ги поставите близо до входа за студен въздух, може да замръзнат.
- Горещите или топли храни трябва да бъдат оставени да изстинат достатъчно преди съхранение, за да се намали консумацията на ел. енергия и да се повиши продуктивността на хладилника.
- Бъдете внимателни, когато съхранявате тропически плодове, като банани, ананаси и домати, тъй като те могат лесно да се развалят при ниски температури.
- Оставете възможно най-много място между храните. Ако са прекалено нагъсто или близо една до друга, се нарушава въздушната циркулация, което понижава качеството на охлаждането.
- Не забравяйте да покриете или да опаковате храните, за да предотвратите появата на миризми от храните.
- Не съхранявайте зеленчуци в охладеното пространство, тъй като може да замръзнат.
- Ако желаете, може да поставите разделителя за яйца на един от рафтовете в хладилника.

ГРИЖИ И ПОЧИСТВАНЕ

ПОЧИСТВАНЕ НА ВЪТРЕШНИТЕ ЧАСТИ

Използвайте кърпа, напоена с вода и слаб (неутрален) препарат за почистване.

1. Рафт на отделението за вода

Отстранявайте решетката за разливане и почиствайте рафта за вода редовно (рафтът за разливане на се оттича сам).

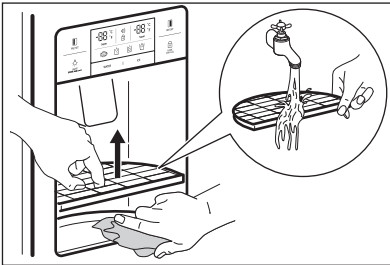

2. Отделение за съхранение на ледени кубчета

- Отстраняване: дръпнете напред сглобката на отделението, за да я извадите.
- Поставяне: наместете на страничните жлебове и вкарайте докрай. Ако се затруднявате да вкарате докрай отделението, извадете го, завъртете спиралата в отделението или завъртете механизма на четвърт оборот и вкарайте отново.
- Не съхранявайте ледените кубчета за твърде дълъг период.

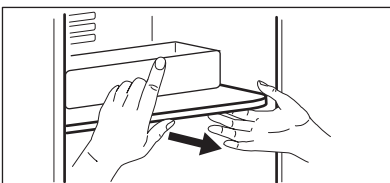
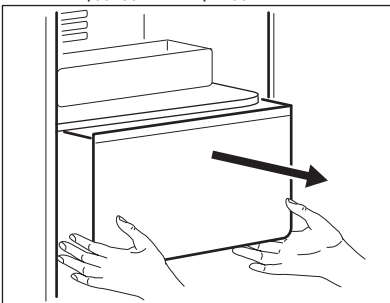

3. Джобове на фризера и хладилника

Хванете за двата края и издърпайте.

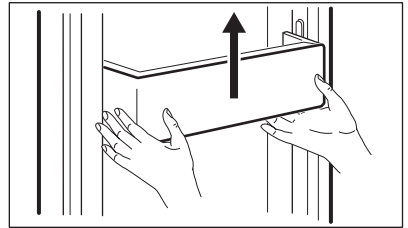

4. Рафтове на фризера и хладилника

Отворете изцяло вратите, след това издърпайте рафтовете напред, за да ги извадите.

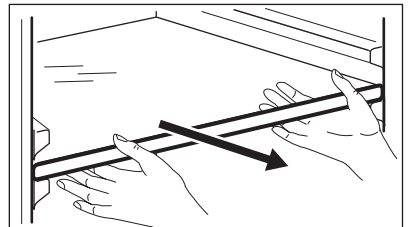

5. Отделение за зеленчуци и плодове

Дръпнете напред и повдигнете нагоре малко, за да го извадите.

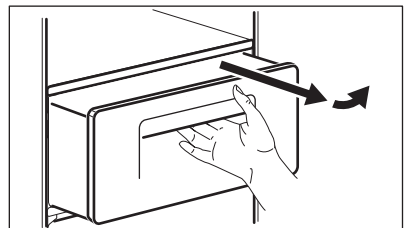

ПОЧИСТВАНЕ НА ОПАКОВКИТЕ НА ХРАНИТЕ

Използвайте кърпа с слаб (неутрален) препарат.

ПОЧИСТВАНЕ НА ГЪРБА НА УРЕДА (МАШИНЕН ОТСЕГ)

Почиствайте праха от решетката с прахосмукачка поне веднъж годишно.

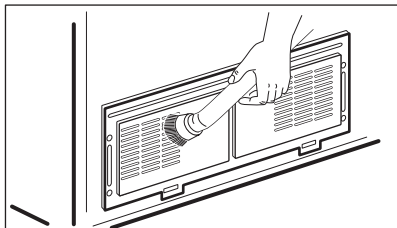

СМЯНА НА ВЪТРЕШНИЯ СВЕТОДИОД



ВНИМАНИЕ!
Светодиодът трябва да бъде сменен само от сервизен персонал или квалифицирано лице.



ВНИМАНИЕ!
Първо се уверете, че сте изключили уреда!

Подмяна на светодиоди на фризера и хладилника

1. Отделете задната страна на капака на светодиодите с отвертка.

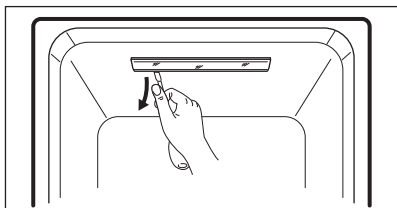

2. Отстранете капака на светодиодите и разхлабете 2 фиксиращи винта за светодиодната пластина.

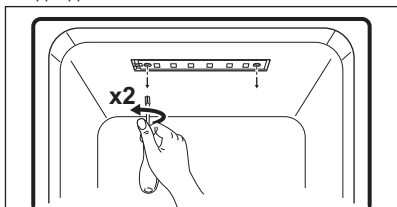

3. Разкачете ремъците на светодиодната пластина и подменете светодиода.

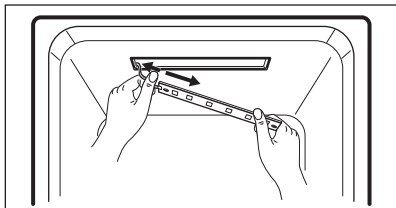

Сглобяването става по обратния път на разглобяването.

КАК ДА ПОСТЪПИТЕ, АКО



Преди да потърсите сервизна помощ разгледайте съветите за отстраняване на неизправности по-долу!

Проблем	Проверка	Решение
Във фризера не става студено. Замразяването и повторното замразяване не е достатъчно.	<ul style="list-style-type: none"> • Изключен ли е уредът от контакта? • Температурата зададена ли е на режим "НИСЪК"? • Уредът изложен ли е на пряка слънчева светлина или в близост до него има ли разположен уред, излъчващ топлина? • Пространството между гърба на уреда и стената твърде малко ли е? 	<ul style="list-style-type: none"> • Включете уреда в захранването. • Задайте режима на температурата на „СРЕДЕН“ или „ВИСОК“. • Преместете до на място без пряка слънчева топлина и без уреди, излъчващи топлина, разположени в близост. • Оставете достатъчно разстояние (повече от 10 cm) между гърба на уреда и стената.
Храните в уреда се замразяват.	<ul style="list-style-type: none"> • Температурата зададена ли е на режим "СИЛЕН"? • Твърде ниска ли е околната температура? • Храната с високо съдържание на влага в близост до отвора за студен въздух ли е разположена? 	<ul style="list-style-type: none"> • Задайте режима на температурата на „СРЕДЕН“ или „НИСЪК“. • Храните могат да замръзнат, ако температурата е под 5 °С. Преместете ги на място, където температурата е над 5 °С. • Разположете храните с високо съдържание на влага на рафтовете в близост до вратите.
Уредът издава необичаен шум.	<ul style="list-style-type: none"> • Неравен ли е подът под уреда? • Пространството между гърба на уреда и стената твърде малко ли е? • Има ли предмети, които се допират до уреда? 	<ul style="list-style-type: none"> • Преместете уреда на плосък и равен под. • Оставете достатъчно разстояние. • Отстранете всички предмети, които се допират до уреда.
Необичайни шумове: пукане, щракане, теч на вода, бучене или бръмчене.		Нормално е (ако уредът не е изравнен, звукът може да е по-силен).

Неприятна миризма в уреда.	<ul style="list-style-type: none"> Има ли храна в уреда, която е оставена открита или без капак? Има ли рафтове и чекмеджета, които са замърсени с храна? Храната от дълго време ли се съхранява? 	<ul style="list-style-type: none"> Уверете се, че храната е покрита и затворена. Почиствайте вътрешните части на уреда редовно. След като миризмата проникне в тези части, после е трудно да бъде премахната. Не съхранявайте храни за прекалено дълъг период от време. Уредът не е нито идеално, нито дълготрайно решение за съхраняване на храна.
Вратата не се отваря лесно.	<ul style="list-style-type: none"> Вратата беше ли затворена и отворена веднага след това? 	<ul style="list-style-type: none"> В такъв случай изчакайте около минута, след което вратата ще се отвори лесно.
Скреж или конденз в уреда или по повърхността на шкафа.	<ul style="list-style-type: none"> Вратата била ли е отворена твърде дълго? Съхранявани ли са храни с високо съдържание на влага, без да са покрити или увити? Температурата и/или влажността около хладилника високи ли са? 	<ul style="list-style-type: none"> Не оставяйте вратата отворена за дълъг период от време. Уверете се, че храната е покрита и затворена. Инсталирайте уреда на по-сухо и хладно място.
Предната и страничната част на уреда е топла или гореща.	Това е нормално.	

ОКОЛНА ТЕМПЕРАТУРА

Този уред е разработен за работа при околна температура, определена от категорията му, отбелязана върху табелката с данни.

Категория климат	Околна температура (от... до...)
SN	+10°C до + 32°C
N	+16°C до + 32°C
ST	+16°C до + 38°C
T	+16°C до + 43°C



Вътрешната температура може да бъде повлияна от фактори като местоположение на уреда, околна температура и честота на отварянето на вратата.



АКСЕСОАРИ

- Кутия на филтър
- Комплект за подаване на вода
- Ръководство за потребителя

SADRŽAJ

43	INFORMACIJE O SIGURNOSTI
45	OPIS PROIZVODA
48	UPRAVLJAČKA PLOČA
50	PRIJE PRVE UPORABE
51	SVAKODNEVNA UPORABA
53	OPCIJE
54	KORISNI SAVJETI I PREPORUKE
55	ČIŠĆENJE I ODRŽAVANJE
57	RJEŠAVANJE PROBLEMA

BRIGA ZA OKOLIŠ



Reciklirajte materijale sa simbolom  . Ambalažu za recikliranje odložite u prikladne spremnike. Pomozite u zaštiti okoliša i ljudskog zdravlja, kao i u recikliranju otpada od električnih i elektroničkih uređaja. Uređaje označene simbolom  ne bacajte zajedno s kućnim otpadom. Proizvod odnesite na lokalno reciklažno mjesto ili kontaktirajte nadležnu službu.

POSJETITE NAŠU INTERNETSKU STRANICU ZA:

- Proizvode
- Brošure
- Upute za upotrebu
- Rješavanje problema
- Servisne informacije

www.electrolux.com

KAZALO

-  Upozorenje - Važne informacije o sigurnosti.
-  Opće informacije i savjeti
-  Informacije o zaštiti okoliša

Zadržava se pravo na izmjene.

MISLIMO NA VAS

Hvala vam što ste kupili Electrolux uređaj. Izabrali ste proizvod koji sa sobom donosi desetljeća profesionalnog iskustva i inovacija. Genijalan i elegantan, projektiran je s vama u mislima. Stoga, uvijek kada ga koristite, možete biti sigurni znajući da ćete svaki put dobiti izvrsne rezultate.

Dobrodošli u Electrolux.

PRIBOR I POTROŠNI MATERIJAL

U Electrolux web trgovini pronaći ćete sve što vam je potrebno za održavanje vaših Electrolux uređaja besprijekorno čistima i u savršenom radnom stanju. Pored široke palete dodataka namjenjenih i proizvedenih u skladu s visokim standardima kvalitete kakve očekujete, od posebnog posuđa do košara za pribor za jelo, od održača boca do vrećica za osjetljivo rublje...



Posjetite web trgovinu na
www.electrolux.com/shop

BRIGA O KUPCIMA I SERVIS

Preporučujemo uporabu originalnih pričuvnih dijelova.

Kada kontaktirate servis, provjerite raspoložete li sljedećim podacima. Podatke možete pronaći na nazivnoj pločici.

Model _____

PNC _____

Serijski broj _____



INFORMACIJE O SIGURNOSTI

Prije postavljanja i korištenja uređaja, pažljivo pročitajte isporučene upute. Proizvođač nije odgovoran ako nepravilno postavljanje i korištenje uređaja uzrokuje ozljede i oštećenja. Upute uvijek čuvajte s uređajem, za buduće potrebe.

SIGURNOST DJECE I SLABIJIH OSOBA



UPOZORENJE
Opasnost od gušenja, ozljede ili trajne nesposobnosti.

- Osobama, uključujući i djecu, sa smanjenim fizičkim, osjetilnim ili mentalnim funkcijama ili osobama bez iskustva i znanja nikada nemojte dozvoliti da koriste uređaj. Njih prilikom rukovanja uređajem mora nadzirati ili u rukovanje uređajem uputiti osoba odgovorna za njihovu sigurnost.
- Ne dozvolite djeci da se igraju s uređajem.
- Svu ambalažu čuvajte izvan dohvata djece.

POSTAVLJANJE



UPOZORENJE
Ovaj uređaj mora postaviti kvalificirana osoba.

- Odstranite svu ambalažu.
- Ne postavljajte i ne koristite oštećeni uređaj.
- Pridržavajte se uputa za postavljanje isporučenih s uređajem.
- Uvjerite se da pod na mjestu postavljanja uređaja nije vlažan ili mokar.
- Ne pomičite sami uređaj, potrebne su najmanje dvije osobe. Budite pažljivi jer uređaj je težak. Uvijek nosite zaštitne rukavice.
- Kada pomičete uređaj, podignite podesivu nožicu i dobro učvrstite sve pomične dijelove u uređaju.
- Tijekom postavljanja, uređaj ne priključujte na napajanje.
- Kad je postavljanje završeno, pričekajte najmanje 4 sata prije priključivanja uređaja na električnu mrežu. Na taj način se ulju omogućava da se vrati u kompresor.
- Pobrinite se da nakon postavljanja postoji pristup utičnici.
- Uvjerite se da je oko cijelog uređaja dovoljan protok zraka.

- Uređaj ne postavljajte u blizini radijatora, štednjaka, pećnica ili ploča za kuhanje.
- **Samo za uređaje s priključkom za vodu:** priključite isključivo na dobavu pitke vode.
- Stražnji kraj uređaja mora biti postavljen uz zid.
- Uređaj ne postavljajte na direktno sunčevo svjetlo.

Spajanje na električnu mrežu



UPOZORENJE
Opasnost od požara i strujnog udara.

- Uređaj mora biti uzemljen.
- Provjerite podudaraju li se električni podaci na natpisnoj pločici s napajanjem. Ako to nije slučaj, kontaktirajte električara.
- Uvijek koristite pravilno postavljenu utičnicu sa zaštitom od strujnog udara.
- Ne koristite adaptere s više utičnica i produžne kabele.
- Pazite da ne oštetite električne komponente (npr. utikač, kabel napajanja, kompresor). Za zamjenu električnih komponenti kontaktirajte ovlašteni servis.
- Kabel napajanja mora biti ispod razine utikača.
- Ne povlačite kabel napajanja kako biste utikač izvukli iz utičnice. Uvijek uhvatite i povucite utikač.
- Kabel napajanja ili utikač ne dodirujte vlažnim rukama.

KORIŠTENJE

- Nemojte ponovno zamrzavati namirnice koje su odmrznute.
- Poštujte upute za spremanje na ambalaži smrznutih namirnica.



UPOZORENJE
Opasnost od požara, strujnog udara ili eksplozije.

- Ovaj uređaj koristite u kućanstvu.
- Ne mijenjajte specifikacije uređaja.
- U uređaj ne stavljajte električne uređaje (npr. aparate za izradu sladoleda) osim ako je proizvođač naveo da je to moguće.
- Pazite da ne uzrokuje oštećenje u sustavu hlađenja. U njemu se nalazi izobutan (R600a),

prirodni plin koji je izrazito ekološki kompatibilan. Ovaj plin je zapaljiv.

- U slučaju oštećenja sustava hlađenja, ugasisite izvore plamena i iskrenja i dobro provjetrite prostoriju.
- Ne dozvolite da vrući predmeti dodiruju plastične dijelove uređaja.
- U odjeljak zamrzivača ne stavljajte gazirana pića. To će stvoriti pritisak na posudu s pićem.
- U uređaj ne spremajte zapaljivi plin i tekućinu.
- Zapaljive predmete ili predmete namočene zapaljivim sredstvima ne stavljajte u, pored ili na uređaj.



UPOZORENJE **Opasnost od ozljede ili opekotina**

- Ne dodirujte kompresor ili kondenzator. Oni su vrući.
- Ne stavljajte prste ili alate u izlaz dozatora.
- Ne uklanjajte i ne dodirujte predmete iz odjeljka zamrzivača ako su vam ruke vlažne ili mokre.
- Kada zaleđenu lizalicu izvadite iz uređaja, nemojte je odmah jesti. Pričekajte nekoliko minuta.

UNUTARNJE SVJETLO



UPOZORENJE **Opasnost od ozljede.** **Vidljivo LED zračenje, ne gledajte izravno u žaruljicu.**

- U ovom uređaju se koristi LED svjetlo, namijenjeno samo za kućanske uređaje. Ne koristite ga za kućno osvjetljenje.
- Za zamjenu unutarnjeg svjetla obratite se ovlaštenom serviseru.

ODRŽAVANJE I ČIŠĆENJE



UPOZORENJE **Prije održavanja, utikač isključite iz električne mreže.**

- Uređaj ne čistite metalnim predmetima.
- Ne raspršujte vodu ili paru za čišćenje uređaja.
- Redovito provjerite ispušni hladnjak i ako je potrebno očistite ga. Ako je ispušni začepljen, na dnu uređaja će se skupljati odmrznuta voda.

ODLAGANJE



UPOZORENJE **Opasnost od ozljede ili gušenja.**

- Uređaj iskopčajte iz električne mreže.
- Odrežite električni kabel i bacite ga.
- Uklonite zasun vrata kako biste spriječili da se djeca i kućni ljubimci zatvore u uređaj.
- Sustav hlađenja i izolacijski materijali ovog uređaja nisu štetni za ozon.
- Izolacijska pjena sadrži zapaljive plinove. Za informacije o pravilnom odlaganju uređaja kontaktirajte komunalnu službu.
- Nemojte prouzročiti oštećenje dijelova jedinice hlađenja u blizini izmjenjivača topline.



U skladu s RoHS (Direktiva 2002/95/EC)

Ovaj uređaj koji nije štetan po okoliš ne sadrži zabranjene supstance prema EU RoHS (Pb, Hg, Cd, Cr6+, PBB i PBDE).

SERVISIRANJE

- Za popravak ili za punjenje uređaja kontaktirajte ovlaštenu servisnu službu.
- Preporučujemo korištenje isključivo originalnih rezervnih dijelova.

OPIS PROIZVODA

MODEL S DOZATOROM

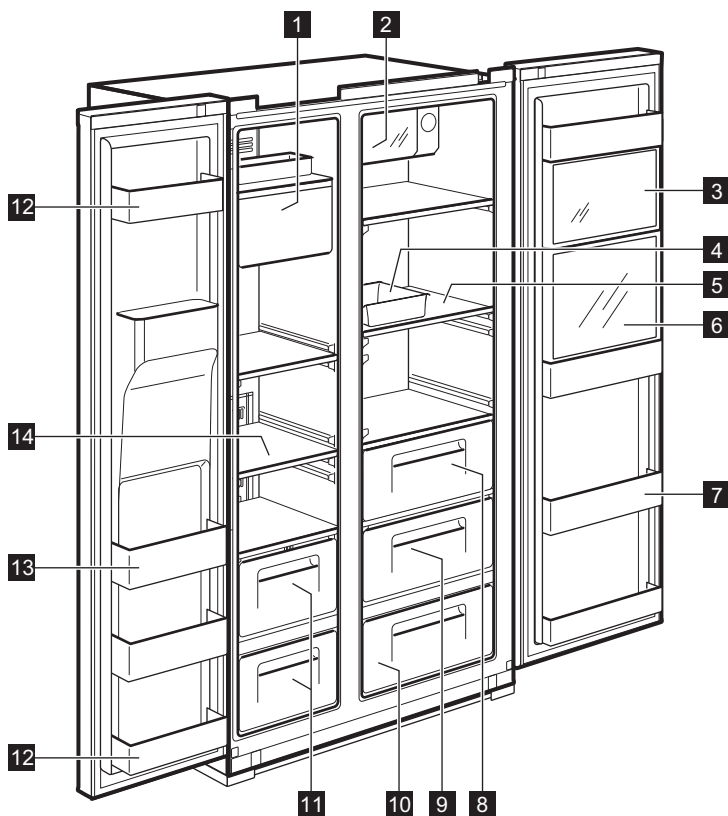

- 1 Ledomat i spremište**
- 2 Xpress hladnjak limenki** (odjeljak brzog hlađenja)
Za spremanje pića.
- 3 Multi Plus zona**
Za spremanje općih medicinskih ili kozmetičkih proizvoda. Ne jamči se sigurno čuvanje za proizvode kao što su znanstveni ili medicinski uzorci koji zahtijevaju specifično temperaturno područje.
- 4 Kutija za jaja**
Ovu kutiju ne koristite za spremanje kockica leda i ne stavljajte je u odjeljak zamrzivača.
- 5 Polica hladnjaka** (sigurnosno staklo)
Za spremanje uobičajenih namirnica.
- 6 Odjeljak za osvježenje** (samo odabrani modeli)
Za često korištene limenke, vodu za piće i napitke.
- 7 Pretinac za osvježenje**
Za spremanje namirnica za rashlađivanje, mlijeka, sokova, boca piva itd.
- 8 Kutija za povrće**
- 9 Kutija za voće**
- 10 Magic Cool zona** (samo odabrani modeli)
- 11 Kutija zamrzivača**
Za spremanje osušenog mesa ili ribe na dulji vremenski period.
- 12 Odjeljak za spremanje u vratima** (odjeljak s 2 zvjezdice)

Za kratkotrajno spremanje namirnica i sladoleda.

13 Odjeljak za spremanje u vratima

Za spremanje zamrznutih namirnica.

14 Polica zamrzivača (sigurnosno staklo)

Za spremanje smrznutih namirnica poput mesa, ribe i sladoleda.

MODEL BEZ DOZATORA

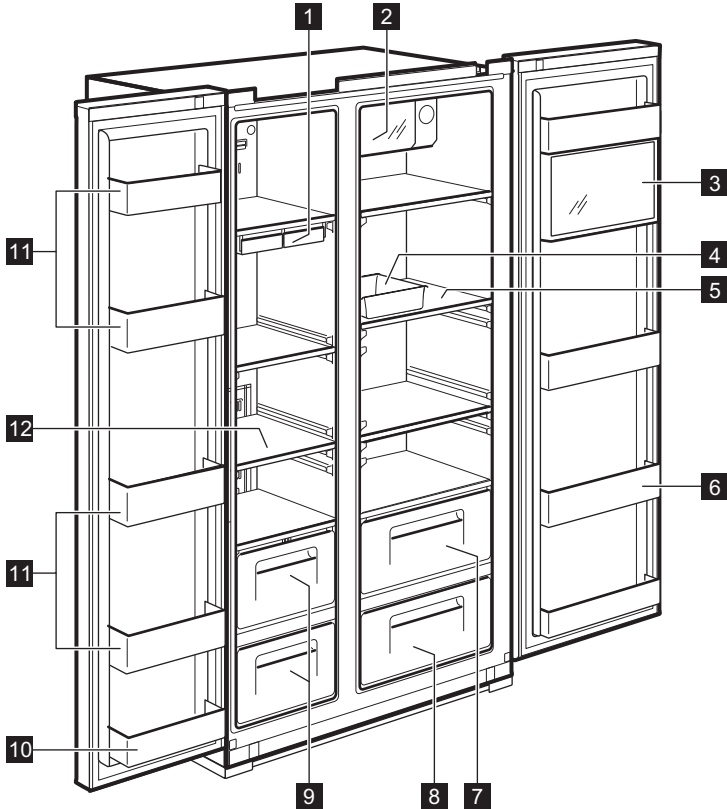

1 Posuda za kockice leda

2 Xpress hladnjak limenki (odjeljak brzog hlađenja)

Za spremanje pića.

3 Multi Plus zona

Za spremanje općih medicinskih ili kozmetičkih proizvoda. Ne jamči se sigurno čuvanje za proizvode kao što su znanstveni ili medicinski uzorci koji zahtijevaju specifično temperaturno područje.

4 Kutija za jaja

Ovu kutiju ne koristite za spremanje kockica leda i ne stavljajte je u odjeljak zamrzivača.

5 Polica hladnjaka (sigurnosno staklo)

Za spremanje uobičajenih namirnica.

6 Pretinac za osvježenje

Za spremanje namirnica za rashlađivanje, mlijeka, sokova, boca piva itd.

7 Kutija za povrće

8 Kutija za voće

9 Kutija zamrzivača

Za spremanje osušenog mesa ili ribe na duži vremenski period.

10 Odjeljak za spremanje u vratima (odjeljak s 2 zvjezdice)

Za kratkotrajno spremanje namirnica i sladoleda.

11 Odjeljak za spremanje u vratima

Za spremanje zamrznutih namirnica.

12 Polica zamrzivača (sigurnosno staklo)

Za spremanje smrznutih namirnica poput mesa, ribe i sladoleda.

UPRAVLJAČKA PLOČA

MODEL S DOZATOROM

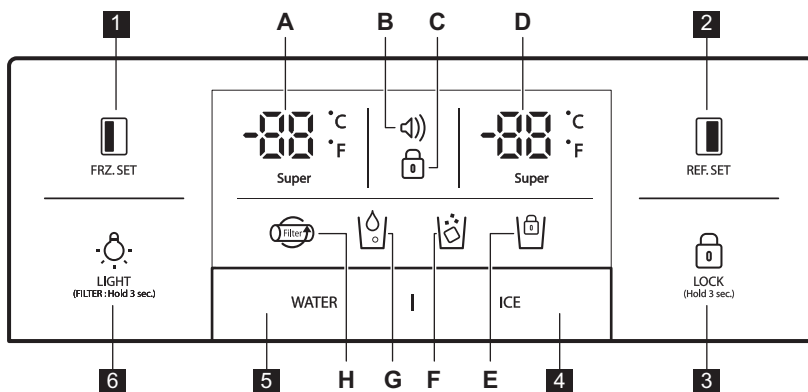

FRZ. SET

Tipka za odabir temperature odjeljka zamrzivača



REF. SET

Tipka za odabir temperature odjeljka hladnjaka.

LOCK
(Hold 3 sec.)

Ovu tipku pritisnite za sprječavanje slučajne promjene postavki.

Za otpuštanje tipke, pritisnite je dulje od 3 sekunde. Zaslom se isključuje.



Tipka za odabir izdavanja leda i zaključavanje ledomata



Tipka za odabir izdavanja vode .





LIGHT
(FILTER: Hold 3 sec.)

Tipka LIGHT/FILTER:

1. Tipka za uključivanje svjetla dozatora.
2. Tipka za zamjenu filtera ili resetiranje.

Nakon zamjene filtera ili za resetiranje, ovu tipku pritisnite 3 sekunde.

Indikatori (A-H)	Opis
<p>A.</p>	Indikator temperature zamrzivača
<p>B. </p>	<p>Zaslom alarma (nema zvuka)</p> <p>Stranke se mogu informirati o statusu temperature kada normalno poraste zbog nezgoda (npr. nestanak električne energije)</p> <ol style="list-style-type: none"> 1. Ikona alarma treperi prikazujući najveću temperaturu u unutrašnjosti 2. Alarm se isključuje kad se pritisne tipka i zaslon prikazuje vrijednost regulatora temperature
<p>C. </p>	Indikator zaključavanja

 D.	Indikator temperature hladnjaka
 E.	Indikator zaključavanja ledomata
 F.	Indikator izdavanja leda
 G.	Indikator izdavanja vode
 H.	Zaslon zamjene filtera Nakon 6 mjeseci od prvog priključivanja na električnu energiju, ikona će treperiti.

MODEL BEZ DOZATORA

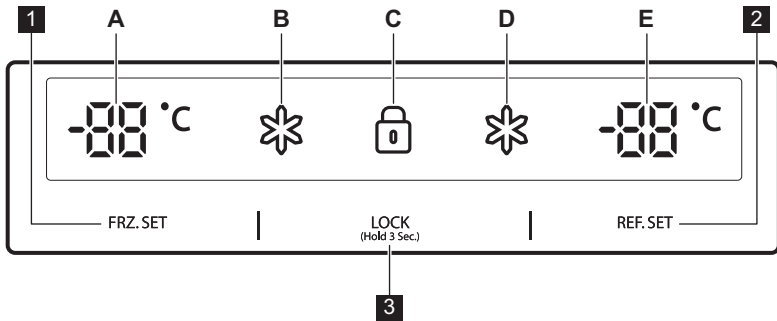

1 FRZ. SET

Tipka za odabir temperature odjeljka zamrzivača

2 REF. SET





Tipka za odabir temperature odjeljka hladnjaka

3 LOCK (Hold 3 Sec.)

Tipka zaključavanja

Ovu tipku pritisnite za sprječavanje slučajne promjene postavki.

Za otpuštanje tipke, pritisnite je dulje od 3 sekunde.

Indikatori (A-E)	Opis
A  °C	Indikator temperature zamrzivača
B 	Indikator "Super" za zamrzivač
C 	Indikator zaključavanja
D 	Indikator "Super" za hladnjak
E  °C	Indikator temperature hladnjaka

PRIJE PRVE UPORABE

UGRADNJA CIJEVI ZA VODU

- 1. Za modele s automatskim ledomatom**
 - Za rad automatskog ledomata tlak vode treba biti 2,0~12,5 kgf/cm² ili veći.
 - Provjerite tlak svoje pitke vode. Ako se šalica od 180 cc napuni unutar 10 sekundi, tlak je odgovarajući.
 - Ako tlak vode nije dovoljan za rad automatskog ledomata, pozovite lokalnu vodovodnu službu kako biste dobili dodatnu tlačnu pumpu za vodu.
- 2.** Prilikom ugradnje cijevi dovoda vode pobrinite se da nisu blizu nikakvih vrućih površina.
- 3.** Filter za vodu "filtrira" samo vodu. Ne uklanja nikakve bakterije ili mikrobe.
- 4.** Vijek trajanja filtera ovisi o učestalosti korištenja. Preporučamo da filter zamijenite najmanje jednom svakih 6 mjeseci. Prilikom priključivanja filtera, postavite ga radi lakšeg pristupa (za uklanjanje i zamjenu).
- 5.** Nakon postavljanja hladnjaka i sustava dovoda vode, na vašoj upravljačkoj ploči odaberite WATER i pritisnite 2-3 minute kako biste vodu doveli u spremnik s vodom i dozorator vode.

SVAKODNEVNA UPORABA

REGULATOR TEMPERATURE

Kada se uređaj uključi prvi put, mod temperature je postavljen na Srednji.

MODEL S DOZATOROM

Odjeljak zamrzivača

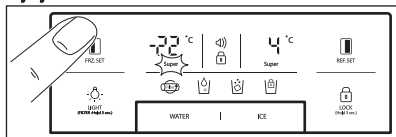

Za podešavanje temperature pritisnite tipku **FRZ.SET**, dok se ne prikažu željene vrijednosti.

Za funkciju brzog zamrzavanja, tipku **FRZ.SET** držite dok se ne uključi super LED. Za prekid ove funkcije, samo ponovno pritisnite tipku.

Odjeljak hladnjaka

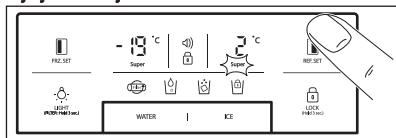

Za podešavanje temperature pritisnite tipku **REF.SET**, dok se ne prikažu željene vrijednosti.

Za funkciju brzog hlađenja, tipku **REF.SET** držite dok se ne uključi super LED. Za prekid ove funkcije, samo ponovno pritisnite tipku.



Funkcija konverzije indikatora temperature (Fahrenheita-Celzija)

Osnovna postavka su stupnjevi Celzija. Za ulazak u zaključani mod pritisnite tipku **LOCK (HOLD 7 SEC.)**. U zaključanom modu, istovremeno pritisnite tipku **REF.SET** i **WATER** 10 sekundi za prebacivanje mjerne jedinice temperature.

MODEL BEZ DOZATORA

Odjeljak zamrzivača

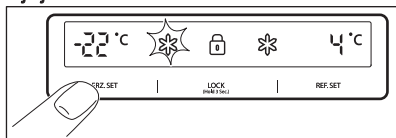

Za podešavanje temperature pritisnite tipku **FRZ.SET**, dok se ne prikažu željena temperatura.

Za funkciju brzog zamrzavanja, tipku **FRZ.SET** držite dok se ne uključi super LED. Za prekid ove funkcije, samo ponovno pritisnite tipku.

Odjeljak hladnjaka

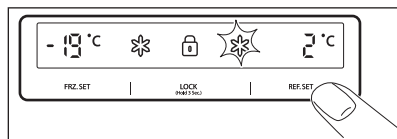

Za podešavanje temperature pritisnite tipku

REF.SET, dok se ne prikažu željena temperatura.

Za funkciju brzog hlađenja, tipku **REF.SET** držite dok se ne uključi super LED. Za prekid ove funkcije, samo ponovno pritisnite tipku.



POZOR

Namirnice u hladnjaku mogu se zamrznuti ako je okolna temperatura hladnjaka ispod 5 °C.

MOD VISOKE TEMPERATURE

MODEL S DOZATOROM

Povećanje temperature u odjeljku hladnjaka ili zamrzivača označava se:

- treperenjem ikone alarma (⚠) (zujalica se ne oglašava)
- elektronički sustav prikazuje maksimalnu postignutu temperaturu unutar odjeljaka



Čak i ako se normalni rad uređaja nastavi i unutarnja temperatura postigne normalno područje, ikona alarma (⚠) i dalje treperi i indikator ekrana prikazuje najvišu postignutu temperaturu.



Kad pritisnete tipku zaključavanja **LOCK (HOLD 7 SEC.)**, mod alarma se prekida i ikona alarma (⚠) se isključuje. Na ekranu se prikazuje postavljena vrijednost temperature.

MODEL BEZ DOZATORA

Povećanje temperature u odjeljku hladnjaka ili zamrzivača označava se:

- treperenjem ekrana odjeljka zamrzivača ili / i hladnjaka
- elektronički sustav prikazuje maksimalnu postignutu temperaturu unutar odjeljaka



Čak i ako se normalni rad uređaja nastavi i unutarnja temperatura postigne normalno područje, ekran i dalje treperi i prikazuje se najviša postignuta temperatura.



Kad pritisnete tipku zaključavanja **LOCK** (Hold 3 Sec.) u mod visoke temperature se prekida i ekran prikazuje vrijednost pod-ešene temperature.

"OFF" FUNKCIJE

- Unutarnja svjetla uređaja isključuju se kad su vrata otvorena duže od **10** minuta
- Funkcija isključivanja ekrana:
 - **5** minuta nakon što se ne koristi nijedna tipka ili se ne otvore vrata, isključuju se sva LED svjetla na ekranu osim za WATER, ICE i  ikonu
 - Nakon moda isključivanja LED-a, uređaj se vraća na mod normalnog ekrana kada pritisnete bilo koju tipku ili otvorite vrata.
- Funkcija isključivanja sustava (funkcija isključivanja napajanja):
 - rad uređaja možete prekinuti bez iskopčavanja utikača, posebice tijekom praznika
 - istovremeni pritisak tipke **FRZ. SET** i **REF. SET** tijekom **5** sekundi rezultira isključivanjem uređaja
 - tijekom "OFF" moda, temperature hladnjaka i zamrzivača prikazuju " — — ". Druga LED svjetla se isključuju i cjelokupni rad uređaja se prekida.
 - suprotno, zajedno držite tipku **FRZ. SET** i **REF. SET** tijekom **5** sekundi za isključivanje funkcije "OFF"

ALARM OTVORENIH VRATA

Ako se vrata hladnjaka ili zamrzivača ostave otvorena **1** minutu, oglasit će se zvučni alarm. Alarm će se isključiti nakon **5** minuta. Alarm se zaustavlja nakon što se uspostave normalni uvjeti (vrata su zatvorena).

OPCIJE

MAGIC COOL ZONA



Kad uređaj uključite prvi put, FRESH LED je uključen.

Za promjenu postavki korak po korak koristite tipku SELECT.

Korak	Zaslon	Ciljana temperatura
1.	FRESH	+5°C do +6°C.
2.	VEGETABLE	+3°C do +4°C.
3.	FISH	-1°C do +0°C.
4.	MEAT	-3°C do -2°C.

DOZATOR

Odaberite tipku WATER ili ICE i šalicom polako pritisnite polugu, nakon 2 sekunde:

- Ako ste pritisnuli tipku WATER, zasvijetlit će ikona

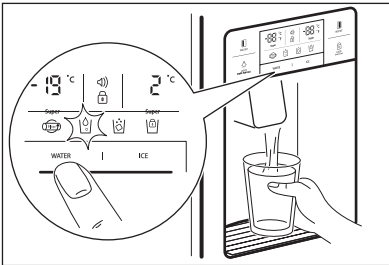

- Ako ste pritisnuli tipku ICE, zasvijetlit će ikona

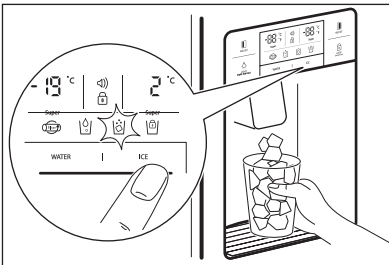

Prilikom čišćenja kutije za spremanje kockica leda ili ako je ne koristite dulje vrijeme, kockice leda uklonite iz kutije za spremanje leda i ledomat zaključajte pritiskom tipke ICE tijekom 3 sekunde. Zasvijetlit će .



POZOR
Izbjegavajte korištenje tankih lomljivih čaša ili kristalnih čaša prilikom prikupljanja kockica leda.

**POZOR**

Ako je led promijenio boju, prestanite koristiti dozator i nazovite servisera.



Koristite samo led iz uređaja.

AUTOMATSKI LEDOMAT

- Odjednom se izradi oko 10 kockica leda, 14–15 puta na dan. Ako je kutija za spremanje kockica leda puna, izrada leda se zaustavlja.
- Normalno je da ledomat stvara zvuk lupkanja kad kockice leda padaju u kutiju za spremanje kockica leda.
- Za sprječavanje loših ili neugodnih mirisa, redovito čistite kutiju za spremanje kockica leda.
- Ako količina leda u kutiji za spremanje nije dovoljna, led se ne može izbacivati. Pričekajte dan ili dva za izradu više leda.
- Ako led ne izlazi lagano, provjerite je li izlaz dozatora blokiran.
- Ako se kockice leda zaglave i ne ispadaju van, izvucite kutiju za spremanje kockica leda i odvojite kockice lede koje su se možda zaljepile.

**POZOR**

Ako je potrebno podesiti količinu vode koja dolazi u ledomat, nazovite servisera.

**POZOR**

U slučaju prekida napajanja električnom energijom, kockice leda se mogu rastopiti i isteći na pod. Ako očekujete da će takva situacija potrajati više sati, izvucite kutiju i iz nje uklonite kockice leda, zatim je vratite natrag.

KORISNI SAVJETI I PREPORUKE

SAVJETI ZA SPREMANJE NAMIRNICA

- Prije spremanja namirnice operite.
- Namirnice podijelite i razdvojite u manje dijelove.
- Vodenaste namirnice ili namirnice s puno vlage postavite na prednji dio police (bliže vratima). Ako su postavljene blizu izlaza hladnog zraka, mogu se zamrznuti.
- Kako bi se smanjila potrošnja energije i poboljšala svojstva hladnjaka, tople ili vruće namirnice trebaju se dovoljno ohladiti prije spremanja.
- Budite pažljivi kad spremate tropsko voće poput banana, ananasa i rajčica jer mogu lako istrunuti na nižim temperaturama.
- Između namirnica ostavite što je moguće više prostora. Ako su zbijene ili preblizu, ometa se cirkulacija hladnog zraka, što rezultira slabim rashlađivanjem.
- Ne zaboravite pokriti ili omotati namirnice kako biste spriječili širenje mirisa namirnica.
- Ne pohranjujte povrće u prostoru rashlađivanja jer se može zamrznuti.
- Kutija za jaja može se postaviti na policu hladnjaka na način koji vi želite.

ČIŠĆENJE I ODRŽAVANJE

ČIŠĆENJE DIJELOVA UNUTRAŠNOSTI

Za čišćenje koristite krpu s vodom i blagim deterđentom (neutralni).

1. Polica dozatora vode

Uklonite rešetku prelijevanja i redovito očistite полицu vode (polica za prelijevanje nema svoj odvod).

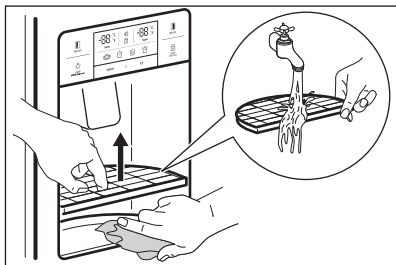

2. Kutija za spremanje kockica leda

- Uklanjanje: sklop kutije povucite prema naprijed kako biste ga uklonili.
- Vraćanje: postavite na bočne utore i umetnite do kraja. Ako je kutiju teško umetnuti do kraja, uklonite je, zakrenite spiralnu oprugu u kućištu ili pogonskom mehanizmu za četvrtinu okretaja i ponovno je umetnite.
- Kockice leda ne držite spremljene predugo.

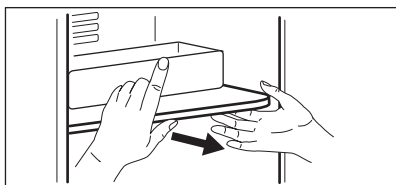
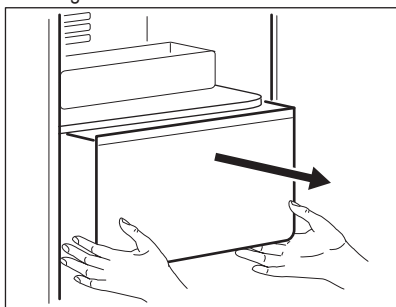

3. Pretinci zamrzivača i hladnjaka

Držite oba kraja i povucite gore.

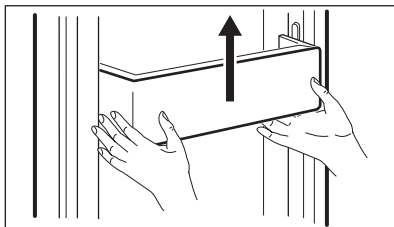

4. Police zamrzivača i hladnjaka

Za uklanjanje, potpuno otvorite vrata i zatim police povucite prema naprijed.

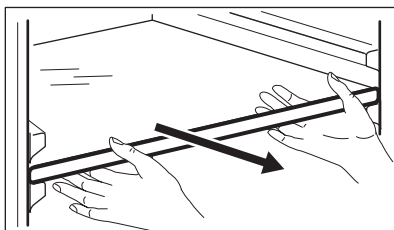

5. Kutija za povrće i voće

Za uklanjanje, povucite je naprijed i malo podignite.

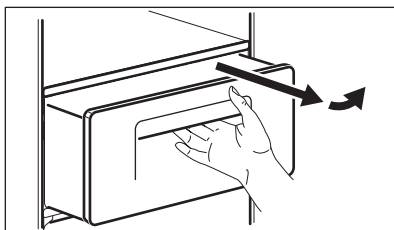

ČIŠĆENJE VRATA IZVANA

Koristite krpu s blagim deterđentom (neutralni).

ČIŠĆENJE STRAŽNJE STRANE UREĐAJA (PROSTOR STROJA)

Najmanje jednom godišnje usisivačem uklonite prašinu s rešetki.

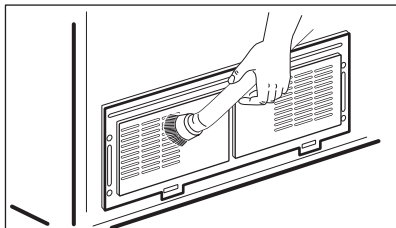

Način sklapanja suprotan je slijedu rastavljanja.

ZAMJENA UNUTARNJEG LED SVJETLA



POZOR
LED svjetlo treba zamijeniti samo ovlašteni serviser ili osoba slične stručnosti.



POZOR
Pazite da najprije isključite uređaj!

Zamjena LED svjetla zamrzivača i hladnjaka

1. Stražnju stranu poklopca LED svjetla odvojite koristeći odvijač.

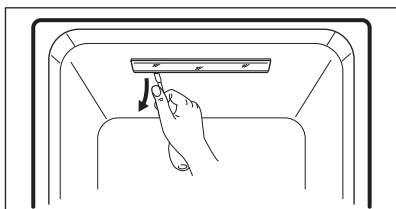

2. Odvojite poklopac LED svjetla i odvijte 2 pričvrtna vijka ploče LED svjetla.

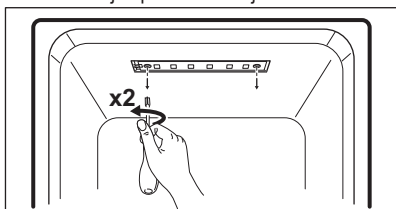

3. Odspojite ožičenje ploče LED svjetla i zamijenite LED svjetlo.

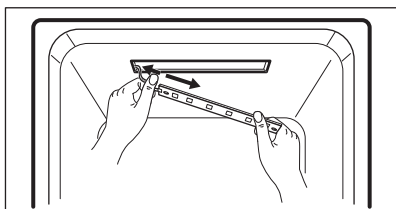

RJEŠAVANJE PROBLEMA



Molimo vas da prije nego što nazovete servisnu službu provjerite sljedeće savjete za rješavanje problema!

Problem	Što provjeriti	Rješenje
Unutrašnjost se ne hladi. Zamrzavanje i hlađenje nije dovoljno.	<ul style="list-style-type: none"> • Je li uređaj isključen? • Je li temperatura postavljena na mod NISKI? • Je li uređaj postavljen izravno na sunčevo svjetlo ili je pored njega neki grijaći uređaj? • Je li prostor između stražnje strane uređaja i zida premalen? 	<ul style="list-style-type: none"> • Priključite utikač uređaja. • Mod temperature postavite na SREDNJI ili VISOKI. • Pomaknite ga na mjesto gdje nema izravnog sunčevog svjetla i uokolo nema grijaćih uređaja. • Ostavite dovoljno prostora (više od 10 cm) između stražnje strane uređaja i zida.
Namirnice u hladnjaku se smrzavaju.	<ul style="list-style-type: none"> • Je li temperatura postavljena na mod SNAŽNO? • Je li okolna temperatura preniska? • Jesu li namirnice s puno vlage spremljene pored izlaza hladnog zraka? 	<ul style="list-style-type: none"> • Mod temperature postavite na SREDNJI ili NISKI. • Namirnice se mogu zamrznuti ako je okolna temperatura ispod 5 °C. Uređaj pomaknite na mjesto gdje je temperatura iznad 5 °C. • Namirnice s vlagom postavite na police bliže vratima.
Čudan zvuk iz uređaja.	<ul style="list-style-type: none"> • Je li pod ispod uređaja neravan? • Je li prostor između stražnje strane uređaja i zida premalen? • Dodiruju li uređaj neki predmeti ili nešto drugo? 	<ul style="list-style-type: none"> • Uređaj pomaknite na vodoravan i ravan pod. • Ostavite dovoljno prostora. • Uklonite svaki predmet koji dodiruje uređaj.
Čudni zvukovi: lomljenje, klikanje, proticanje vode, šumljenje ili zujanje.		Normalno je (ako uređaj nije vodoravan, zvuk može biti glasniji).
Zadah ili neugodan miris dolaze iz unutrašnjosti.	<ul style="list-style-type: none"> • Jesu li namirnice otkrivene ili neomotane? • Jesu li police i pretinci zamrljani hranom? • Jesu li namirnice predugo spremljene? 	<ul style="list-style-type: none"> • Obavezno pokrijte i omotajte namirnice. • Redovite očistite dijelove unutrašnjosti uređaja. Kad se miris jednom upije u te dijelove, teško ga je ukloniti. • Namirnice ne pohranjujte predugo. • Uređaj nije savršen niti je trajni čuvar namirnica.

Vrata se ne otvaraju lagano.	<ul style="list-style-type: none"> • Jesu li vrata zatvorena i zatim odmah ponovno otvorena? 	<ul style="list-style-type: none"> • U tom slučaju pričekajte minutu, vrata se nakon toga lagano otvaraju.
Led i rosa unutar uređaja i na površini kućišta.	<ul style="list-style-type: none"> • Jesu li vrata bila predugo otvorena? • Jesu li namirnice s mnogo vlage pohranjene nepokrivene ili neomotane? • Jesu li temperatura i/ili vlažnost visoki oko uređaja? 	<ul style="list-style-type: none"> • Ne ostavljajte vrata predugo otvorena. • Obavezno pokrijte i omotajte namirnice. • Uređaj postavite na mjesto s manje vlage i hladnije.
Prednja i bočna strana uređaja je topla ili vruća.	To je normalno.	

TEMPERATURA OKOLINE

Ovaj uređaj je projektiran za rad pri temperaturi okoline specificiranoj u njegovoj kategoriji označenoj na natpisnoj pločici.

Kategorija klime	Temperatura okoline (od... do...)
SN	+10°C do + 32°C
N	+16°C do + 32°C
ST	+16°C do + 38°C
U	+16°C do + 43°C



Na temperaturu unutrašnjosti mogu utjecati faktori kao što su lokacija uređaja, temperatura okoline ili učestalost otvaranja vrata.

DODACI

- Kutija filtera
- Komplet dovoda vode
- Upute za uporabu

OBSAH

61	BEZPEČNOSTNÍ INFORMACE
63	POPIS SPOTŘEBIČE
66	OVLÁDACÍ PANEL
68	PŘED PRVNÍM POUŽITÍM
69	DENNÍ POUŽÍVÁNÍ
71	FUNKCE
72	UŽITEČNÉ RADY A TIPY
73	ČIŠTĚNÍ A ÚDRŽBA
75	CO DĚLAT, KDYŽ...

POZNÁMKY K OCHRANĚ ŽIVOTNÍHO PROSTŘEDÍ

Recyklujte materiály označené symbolem . Obaly vyhodte do příslušných odpadních kontejnerů k recyklaci.



Pomáhejte chránit životní prostředí a lidské zdraví a recyklovat elektrické a elektronické spotřebiče určené k likvidaci. Spotřebiče označené příslušným symbolem  nelikvidujte spolu s domovním odpadem. Spotřebič odevzdejte v místním sběrném dvoře nebo kontaktujte místní úřad.

NAVŠTIVTE NAŠE STRÁNKY OHLEDNĚ:

- Produktů
- Brožur
- Uživatelských příruček
- Odstraňování závad
- Servisních informací

www.electrolux.com

VYSVĚTLIVKY

-  Upozornění - Důležité bezpečnostní informace.
-  Všeobecné informace a rady
-  Upozornění k ochraně životního prostředí

Změny vyhrazeny.

MYSLÍME NA VÁS

Děkujeme, že jste si zakoupili spotřebič značky Electrolux. Vybrali jste si produkt, se kterým jsou spjaty desítky let profesionálních zkušeností a inovací. Tento důmyslný a stylový spotřebič byl navržen s ohledem na jeho uživatele. Kdykoliv jej tak používáte, můžete se spolehnout, že pokaždé dosáhnete skvělých výsledků.

Vítá Vás Electrolux.

PŘÍSLUŠENSTVÍ A SPOTŘEBNÍ MATERIÁL

V e-shopu společnosti Electrolux naleznete vše, co potřebujete k udržování všech vašich spotřebičů Electrolux v perfektním stavu. Čeká na vás široká nabídka příslušenství navrženého a vyrobeného s ohledem na nejvyšší standardy kvality, které očekáváte: od speciálního kuchyňského vybavení po košíčky na příbory, od držáků na lahve po vaky na choulostivé prádlo...



Navštivte internetový obchod na
www.electrolux.com/shop

PÉČE O ZÁKAZNÍKY A SERVIS

Doporučujeme používat originální náhradní díly.

Při kontaktu se servisním střediskem se ujistěte, že máte k dispozici následující údaje. Tyto informace jsou uvedeny na typovém štítku.

Model _____

Výrobní číslo (PNC) _____

Sériové číslo (S.N.) _____



BEZPEČNOSTNÍ INFORMACE

Tento návod si pečlivě přečtěte ještě před instalací spotřebiče a jeho prvním použitím. Výrobce nezodpovídá za škody a zranění způsobená nesprávnou instalací či chybným používáním. Návod k použití vždy uchovávejte spolu se spotřebičem pro jeho budoucí použití.

BEZPEČNOST DĚTÍ A POSTIŽENÝCH OSOB



UPOZORNĚNÍ
Hrozí nebezpečí udušení, úrazu nebo jiných trvalých následků.

- Nedovolte, aby spotřebič používaly osoby, včetně dětí, se zhoršenými fyzickými a smyslovými schopnostmi, sníženými mentálními funkcemi nebo nedostatkem zkušeností a znalostí. Takové osoby mohou spotřebič používat jen pod dozorem nebo vedením osob odpovědných za jejich bezpečnost.
- Nenechte děti hrát si se spotřebičem.
- Všechny obaly uschovejte z dosahu dětí.

INSTALACE



UPOZORNĚNÍ
Tento spotřebič smí instalovat jen kvalifikovaná osoba.

- Odstraňte veškerý obalový materiál.
- Poškozený spotřebič neinstalujte ani nepoužívejte.
- Řiďte se pokyny k instalaci dodanými spolu s tímto spotřebičem.
- Ujistěte se, že podlaha, kde instalujete spotřebič, není mokrá či vlhká.
- Pro přesun spotřebiče jsou zapotřebí alespoň dvě osoby. Buďte opatrní, protože spotřebič je těžký. Vždy noste ochranné rukavice.
- Kdy spotřebič pesouvt, zvednt se iditeln noiky a ve spotebii pevn pipevnt vechny pohybliv sti.
- Během instalace spotřebič nepřipojujte k napájení.
- Po dokončení instalace počkejte alespoň čtyři hodiny, než spotřebič připojíte k napájení. Olej tak může natéct zpět do kompresoru.
- Po instalaci musí zůstat síťová zástrčka nadále dostupná.
- Zkontrolujte, zda kolem spotřebiče může dostatečně obíhat vzduch.

- Neinstalujte spotřebič v blízkosti topidel, sporáků, trub či varných desek.
- **Pouze pro spotřebiče s vodovodní přípojkou:** spotřebič připojte výhradně k přívodu pitné vody.
- Zadní stěna spotřebiče musí být umístěna směrem ke zdi.
- Neinstalujte spotřebič tam, kde by se dostal do přímého slunečního světla.

Připojení k elektrické síti



UPOZORNĚNÍ
Hrozí nebezpečí požáru nebo úrazu elektrickým proudem.

- Spotřebič musí být uzemněn.
- Zkontrolujte, zda údaje o napájení na typovém štítku souhlasí s parametry elektrické sítě. Pokud tomu tak není, obraťte se na elektrikáře.
- Vždy používejte správně instalovanou síťovou zásuvku s ochranou proti úrazu elektrickým proudem.
- Nepoužívejte rozbočovací zástrčky ani prodlužovací kabely.
- Dbejte na to, abyste nepoškodili elektrické součásti (např. napájecí kabel, síťovou zástrčku, kompresor). Při výměně elektrických součástí se obraťte na servisní středisko či elektrikáře.
- Napájecí kabel musí zůstat pod úrovní síťové zástrčky.
- Neodpojujte spotřebič ze zásuvky tahem za kabel. Vždy tahejte za zástrčku.
- Nedotýkejte se napájecího kabelu či síťové zástrčky mokřyma rukama.

POUŽITÍ SPOTŘEBIČE

- Nezmrazujte znovu potraviny, které byly rozmražené.
- Dodržujte skladovací pokyny uvedené na balení mražených potravin.



UPOZORNĚNÍ
Nebezpečí požáru, úrazu elektrickým proudem nebo výbuchu.

- Tento spotřebič používejte v domácnosti.
- Neměňte technické parametry tohoto spotřebiče.

- Do spotřebiče nevkládějte jiná elektrická zařízení (jako např. výrobníky zmrzliny), pokud nejsou výrobcem označena jako použitelná.
- Dbejte na to, abyste nepoškodili chladicí okruh. Obsahuje isobutan (R600a) - zemní plyn, který je dobře snášen životním prostředím. Tento plyn je hořlavý.
- Pokud dojde k poškození chladicího okruhu, odstraňte zdroje otevřeného ohně či možného vznícení a místnost plně vyvětrejte.
- Zabraňte kontaktu horkých předmětů s plastovými částmi spotřebiče.
- Do mrazicího oddílu nevkládějte sycené nápoje. V nádobě takových nápojů by vznikl přetlak.
- Ve spotřebiči neuchovávejte hořlavé plyny a kapaliny.
- Do spotřebiče, do jeho blízkosti nebo na spotřebič neumísťujte hořlavé předměty nebo předměty obsahující hořlavé látky.



UPOZORNĚNÍ **Hrozí nebezpečí úrazu či popálení**

- Nedotýkejte se kompresoru či kondenzátoru. Jsou horké.
- Nevkládějte prsty nebo nástroje do otvoru dávkovače.
- Nedotýkejte se a neodstraňujte předměty či potraviny z mrazicího oddílu, pokud máte mokré či vlhké ruce.
- Když ze spotřebiče vyndáte ledový nanuk, nejezte jej okamžitě. Počkejte několik minut.

VNITŘNÍ OSVĚTLENÍ



UPOZORNĚNÍ **Nebezpečí úrazu.** **Viditelné záření LED, nedívejte se přímo do světelného paprsku.**

- LED osvětlení použité u tohoto spotřebiče je určené pouze do domácích spotřebičů. Nepoužívejte jej pro osvětlení domácnosti.
- Pro výměnu vnitřního osvětlení kontaktujte servisní středisko.

ČIŠTĚNÍ A ÚDRŽBA



UPOZORNĚNÍ **Před údržbou vždy vytáhněte síťovou zástrčku ze sítě.**

- Nečistěte spotřebič kovovými předměty.

- K čištění spotřebiče nepoužívejte proud vody nebo páru.
- Pravidelně kontrolujte vypouštěcí otvor chladničky a v případě potřeby jej vyčistěte. Jestliže je otvor ucpaný, bude se na dně spotřebiče shromažďovat voda.

LIKVIDACE



UPOZORNĚNÍ **Hrozí nebezpečí úrazu či udušení.**

- Odpojte spotřebič od elektrické sítě.
- Odřízněte a vyhodte síťový kabel.
- Odstraňte dveřní západku, abyste zabránili uvěznění dětí a domácích zvířat ve spotřebiči.
- Chladicí okruh a izolační materiály tohoto spotřebiče neškodí ozonové vrstvě.
- Izolační pěna obsahuje hořlavé plyny. Pro informace ohledně správné likvidace spotřebiče se obraťte na místní úřady.
- Nepoškoďte část chladicí jednotky, která se nachází blízko výměníku tepla.



Splňuje RoHS (směrnice 2002/95/EC)
Tento výrobek šetrný k životnímu prostředí neobsahuje látky zakázané směrnicí EU RoHS (Pb, Hg, Cd, Cr6+, PBB a PBDE).

OBSLUHA

- Pro opravu či doplnění spotřebiče kontaktujte servisní středisko.
- Doporučujeme používat pouze originální náhradní díly.

POPIS SPOTŘEBIČE

MODEL S DÁVKOVAČEM

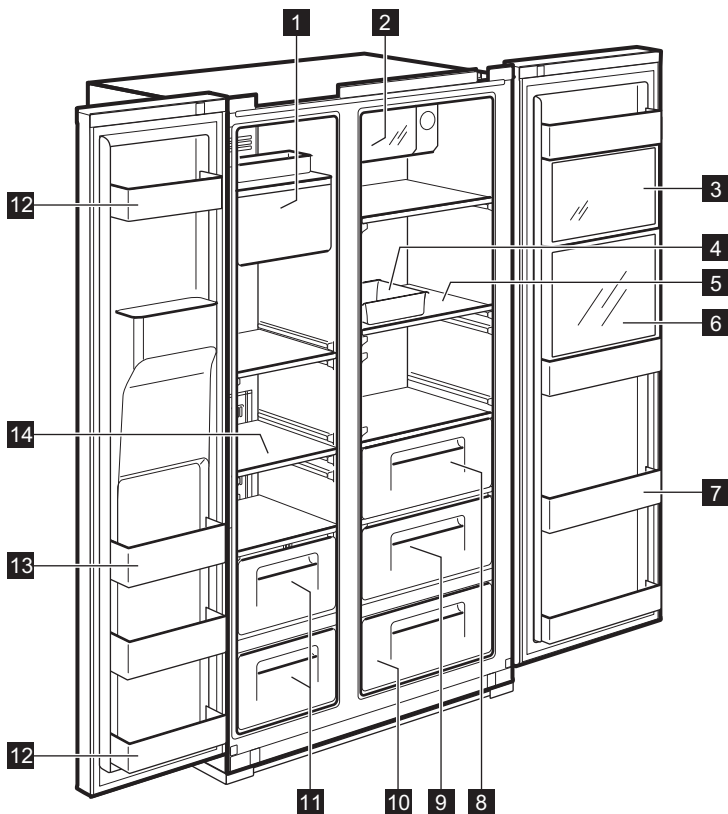

- 1 Výrobek ledu a Uchování**
- 2 Expresní vychlazení plechovek** (oddíl pro rychlé zchlazení)
Slouží k ukládání nápojů.
- 3 Zóna Multi Plus**
Slouží k uchování běžných léků nebo kosmetických přípravků. Uchování není zaručeno u produktů, které vyžadují specifický rozsah teplot, jako např. u akademických vzorků či léčiv.
- 4 Přihrádka na vejce**
Nepoužívejte tuto přihrádku na skladování kostek ledu, ani ji neumísťte do mrazicího oddílu.
- 5 Police chladničky** (temperované sklo)
Pro skladování běžných potravin.
- 6 Oddíl pro nápoje** (pouze u vybraných modelů)
Pro často používané plechovky, pitnou vodu a jiné nápoje.
- 7 Přihrádka pro občerstvení**
Pro skladování chlazených potravin, mléka, džusu, lahvového piva apod.
- 8 Zásuvka na zeleninu**
- 9 Zásuvka na ovoce**
- 10 Zóna Magic Cool** (pouze u vybraných modelů)
- 11 Mrazicí přihrádka**
Pro skladování sušeného masa nebo ryb po delší dobu.
- 12 Skladovací dveřní přihrádka** (2 hvězdičková přihrádka)

Pro krátkodobé skladování potravin a zmrzliny.

13 Skladovací dveřní přihrádka

Pro skladování mražených potravin.

14 Police mrazničky (temperované sklo)

Pro skladování mražených potravin, jako je maso, ryby, zmrzlina.

MODEL BEZ DÁVKOVAČE

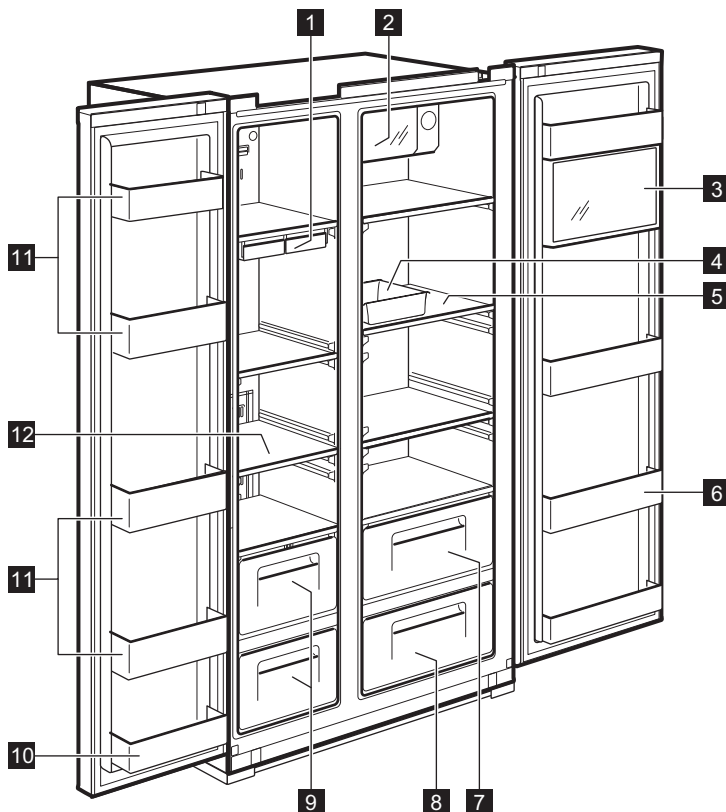

1 Nádobka na výrobu kostek ledu

2 Expresní vychlazení plechovek (oddíl pro rychlé zchlazení)

Slouží k ukládání nápojů.

3 Zóna Multi Plus

Slouží k uchování běžných léků nebo kosmetických přípravků. Uchování není zaručeno u produktů, které vyžadují specifický rozsah teplot, jako např. u akademických vzorků či léčiv.

4 Přihrádka na vejce

Nepoužívejte tuto přihrádku na skladování kostek ledu, ani ji neumísťujte do mrazicího oddílu.

5 Police chladničky (temperované sklo)

Pro skladování běžných potravin.

6 Přihrádka pro občerstvení

Pro skladování chlazených potravin, mléka, džusu, lahvového piva apod.

7 Zásuvka na zeleninu

8 Zásuvka na ovoce

9 Mrazicí přihrádka

Pro skladování sušeného masa nebo ryb po delší dobu.

10 Skladovací dveřní přihrádka (2 hvězdičková přihrádka)

Pro krátkodobé skladování potravin a zmrzliny.

11 Skladovací dveřní přihrádka

Pro skladování mražených potravin.

12 Police mrazničky (temperované sklo)

Pro skladování mražených potravin, jako je maso, ryby, zmrzlina.

OVLÁDACÍ PANEL

MODEL S DÁVKOVAČEM

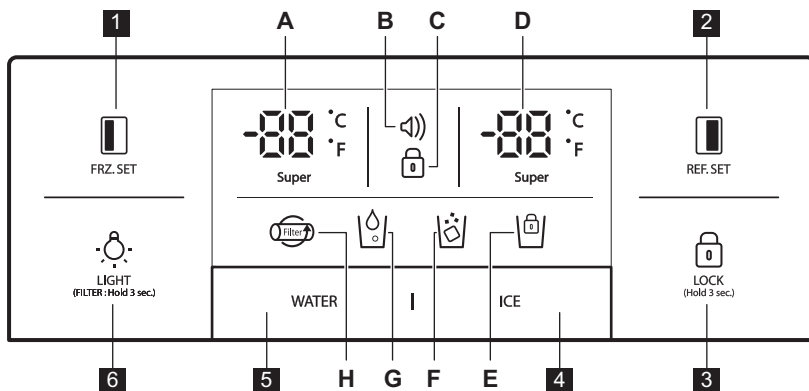

FRZ. SET

Tlačítko volby teploty mrazicího oddílu.



REF. SET

Tlačítko volby teploty chladicího oddílu.

LOCK
(Hold 3 sec.)

Toto tlačítko stiskněte, abyste zabránili náhodné změně nastavení.

Tlačítko uvolníte tak, že jej stisknete na déle než tři sekundy. Displej se vypne.



Tlačítko volby dávkování ledu a zastavení výrobku ledu .



Tlačítko volby dávkování vody .





LIGHT
(FILTER: Hold 3 sec.)

Tlačítko SVĚTLO/FILTR:

1. Tlačítko k zapnutí osvětlení dávkovače.
2. Tlačítko k výměně či resetu filtru.

Po výměně filtru nebo z důvodu resetu stiskněte toto tlačítko na tři sekundy.

Ukazatele (A–H)	Popis
<p>A.</p>	Ukazatel teploty mrazničky
<p>B. </p>	<p>Zobrazení výstrahy (bez zvukové signalizace) Zákazníci mohou být informováni o zvýšení teplot z důvodu nehody (např. výpadku proudu)</p> <ol style="list-style-type: none"> 1. Výstražná ikona bliká a zobrazuje nejvyšší vnitřní teplotu 2. Výstraha se zastaví, když stisknete tlačítko a na displeji se zobrazí kontrolní hodnota teploty
<p>C.</p>	Ukazatel zastavení funkce
<p>D.</p>	Ukazatel teploty chladničky

E. 	Ukazatel zastavení výrobce ledu
F. 	Ukazatel dávkování ledu
G. 	Ukazatel dávkování vody
H. 	Displej výměny filtru Po šesti měsících od prvního zapnutí spotřebiče, bude tato ikona blikat.

MODEL BEZ DÁVKOVAČE

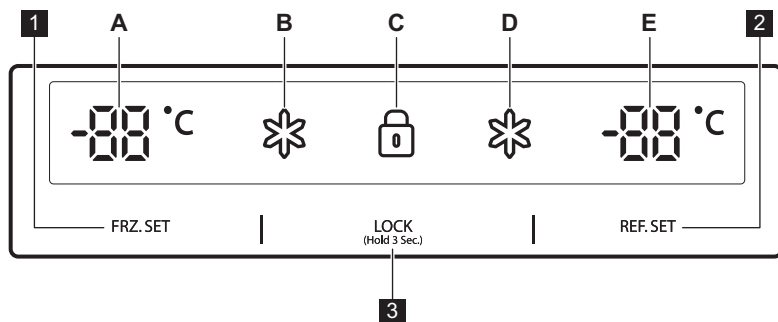

1 FRZ. SET

Tlačítko volby teploty mrazicího oddílu.

2 REF. SET





Tlačítko volby teploty chladicího oddílu.

3 LOCK (Hold 3 Sec.)

Tlačítko blokování tlačítek

Toto tlačítko stiskněte, abyste zabránili náhodné změně nastavení.

Tlačítko uvolníte tak, že jej stisknete na déle než tři sekundy.

Ukazatele (A-E)	Popis
A  °C	Ukazatel teploty mrazničky
B 	Ukazatel funkce „Super“ u mrazničky
C 	Ukazatel blokování tlačítek
D 	Ukazatel funkce „Super“ u chladničky
E  °C	Ukazatel teploty chladničky

PŘED PRVNÍM POUŽITÍM

INSTALACE VODOVODNÍHO PŘIPOJENÍ

- 1. Pro modely s automatickým výrobníkem ledu**
 - Aby fungoval automatický výrobek ledu, měl by tlak vody být 2,0~12,5 kgf/cm² nebo vyšší.
 - Zkontrolujte tlak vody ve vašem kohoutu. Pokud se hrnek o 180 cm³ naplní během 10 sekund, je tlak dostatečný.
 - Pokud tlak vody není pro provoz automatického výrobníku ledu dostatečně vysoký, zavolejte místního instalátéra, aby vám nainstaloval dodatečné tlakové čerpadlo.
- 2.** Při instalaci vodních hadiček dávejte pozor, aby nebyly blízko horkých povrchů.
- 3.** Vodní filtr vody pouze „filtruje“. Nehubí žádné bakterie či mikroby.
- 4.** Životnost filtru závisí na intenzitě používání. Doporučujeme filtr vyměňovat alespoň jednou za šest měsíců. Při instalaci filtru jej umístěte tak, aby k němu byl snadný přístup (pro vyjmutí a výměnu).
- 5.** Po instalaci chladničky a přívodu vody zvolte na ovládacím panelu funkci WATER a držte ji stisknutou na 2–3 minuty, abyste naplnili zásobník vodou a mohli ji dávkovat.

DENNÍ POUŽÍVÁNÍ

OVLADAČ TEPLoty

Když je spotřebič poprvé zapojený do sítě, je režim teploty nastavený na Střední.

MODEL S DÁVKOVAČEM Mrazicí oddíl

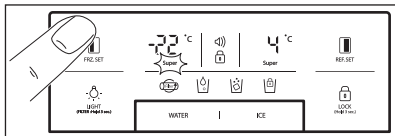

Teplotu nastavíte tisknutím tlačítka **FRZ. SET**, dokud se nezobrazí požadovaná hodnota.

Funkci rychlého zmrazování spustíte podržením tlačítka **FRZ. SET**, dokud se nerozsvítí ukazatel Super. Tuto funkci vypnete pouhým opětovným stisknutím tlačítka.

Chladicí oddíl

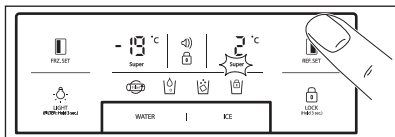

Teplotu nastavíte tisknutím tlačítka **REF. SET**, dokud se nezobrazí požadovaná hodnota.

Funkci rychlého chlazení spustíte podržením tlačítka **REF. SET**, dokud se nerozsvítí ukazatel Super. Tuto funkci vypnete pouhým opětovným stisknutím tlačítka.



Funkce převodu ukazatele teploty (Fahrenheit - Celsius)

Výchozí nastavení je na stupně Celsia. Přejděte do režimu blokování tlačítek stisknutím tlačítka **LOCK**. V režimu blokování tlačítek stiskněte současně tlačítka **FRZ. SET** a **REF. SET** a **WATER** na 10 sekund, aby se přepnula stupnice teploty.

MODEL BEZ DÁVKOVAČE Mrazicí oddíl

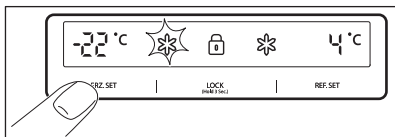

Teplotu nastavíte tisknutím tlačítka

FRZ. SET, dokud se nezobrazí požadovaná teplota.

Funkci rychlého zmrazování spustíte podržením tlačítka **FRZ. SET**, dokud se nerozsvítí

ukazatel Super. Tuto funkci vypnete pouhým opětovným stisknutím tlačítka.

Chladicí oddíl

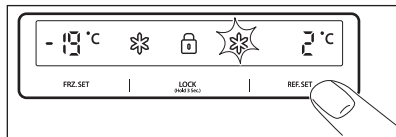

Teplotu nastavíte tisknutím tlačítka

REF. SET, dokud se nezobrazí požadovaná teplota.

Funkci rychlého chlazení spustíte podržením tlačítka **REF. SET**, dokud se nerozsvítí ukazatel Super. Tuto funkci vypnete pouhým opětovným stisknutím tlačítka.



POZOR

Pokud je teplota v okolí chladničky nižší než 5 °C, mohou potraviny v chladničce zmraznout.

REŽIM VYSOKÉ TEPLoty

MODEL S DÁVKOVAČEM

Zvýšená teplota v mrazicím či chladicím oddílu je signalizována:

- blikáním výstražné ikony (⚠) (bez zvukové signalizace)
- elektronický systém zobrazuje maximální teplotu dosaženou uvnitř oddílů



Ačkoliv je dosaženo normálního chodu spotřebiče a vnitřní teplota dosáhne normálního rozsahu, výstražná ikona (⚠) dále bliká a ukazatel na displeji zobrazuje nejvyšší dosaženou teplotu.



Když stisknete tlačítko blokování tlačítek **LOCK**, výstražný režim se ukončí a výstražná ikona (⚠) se přestane zobrazovat. Na displeji se zobrazí upravená hodnota teploty.

MODEL BEZ DÁVKOVAČE

Zvýšená teplota v mrazicím či chladicím oddílu je signalizována:

- blikáním displeje mrazicího či chladicího oddílu
- elektronický systém zobrazuje maximální teplotu dosaženou uvnitř oddílů



Ačkoliv je dosaženo normálního chodu spotřebiče a vnitřní teplota dosáhne normálního rozsahu, displej dále bliká a zobrazuje nejvyšší dosaženou teplotu.



Když stisknete tlačítko blokování tlačítek ^{LOCK}_(Hold 3 Sec), režim vysoké teploty se ukončí a na displeji se zobrazí upravená hodnota teploty.

FUNKCE „VYPNUTÍ OSVĚTLENÍ“

- Pokud jsou dveře spotřebiče otevřené déle než **10** minut, vnitřní osvětlení se vypne.
- Funkce vypnutí displeje:
 - poté, co byly dveře **5** minut otevřené nebo nebylo stisknuto žádné tlačítko, zhasne veškeré LED osvětlení displeje kromě ikony WATER, ICE a 
 - Po režimu vypnutí LED osvětlení se spotřebič vrátí do normálního zobrazovacího režimu, když stisknete jakékoliv tlačítko nebo otevřete dveře spotřebiče.
- Funkce vypnutí systému (spotřebiče):
 - chod spotřebiče lze vypnout, aniž byste jej museli vytahovat ze zásuvky, obzvláště během dovolené
 - Současným stisknutím tlačítek **FRZ. SET** a **REF. SET** na **5** sekund dojde k vypnutí spotřebiče
 - během režimu „vypnutého“ spotřebiče zobrazuje teplota mrazničky a chladničky „— —“. Ostatní LED osvětlení zhasne a celý chod spotřebiče se zastaví.
 - současným podržením tlačítek **FRZ. SET** a **REF. SET** na **5** sekund naopak zruší funkci „vypnutí spotřebiče“

VÝSTRAHA OTEVŘENÝCH DVEŘÍ

Zvuková výstraha se spustí, jsou-li dveře chladničky či mrazničky otevřené po dobu asi **1** minuty. Zvuková výstraha se zastaví po **5** minutách. Po obnovení normálních podmínek (zavřené dveře) se zvuková výstraha vypne.

FUNKCE

ZÓNA MAGIC COOL

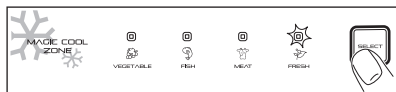



Krok	Displej	Cílová teplota
1.	FRESH	+5 °C až +6 °C.
2.	VEGETABLE	+3 °C až +4 °C.
3.	FISH	-1 °C až +0 °C.
4.	MEAT	-3 °C až -2 °C.

DÁVKOVAČ

Zvolte tlačítko WATER nebo ICE a po dvou sekundách jemně zatlačte na páčku sklenic:

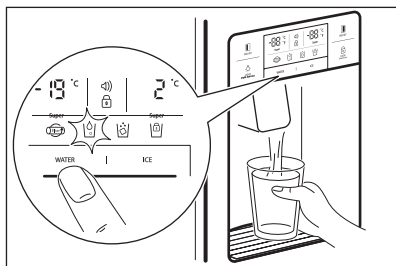
- Pokud jste stisknuli tlačítko WATER, rozsvítí se ikona 



- Pokud jste stisknuli tlačítko ICE, rozsvítí se ikona 

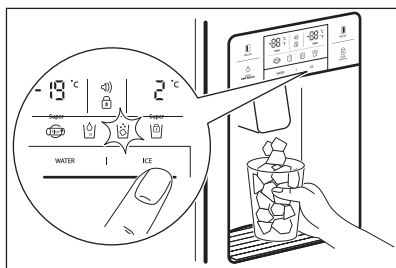

Při čištění zásobníku kostek ledu nebo pokud dávkovač nebudete delší dobu používat, vyjměte kostky ledu ze zásobníku a na tři sekundy stiskněte tlačítko pro zastavení výrobku ledu ICE.  se rozsvítí.



POZOR
Při odběru ledových kostek nepoužívejte křehké sklenice z tenkého nebo křišťálového skla.

Když poprvé zapojíte spotřebič, LED FRESH svítí.

Pro změnu nastavení krok za krokem použijte tlačítko SELECT.



POZOR
Pokud je led zabarven, přestaňte používat dávkovač ledu a zavolejte servisního technika.



Používejte pouze led z tohoto spotřebiče.

AUTOMATICKÝ VÝROBNÍK LEDU

- Najednou se vyrobí asi 10 kostek ledu, 14–15x za den. Pokud je zásobník kostek ledu plný, výroba ledu se zastaví.
- Je normální, že výrobek ledu vydává hlasité zvuky, když kostky ledu padají do zásobníku kostek ledu.
- Abyste zabránili zápachu, pravidelně zásobník kostek ledu čistěte.
- Pokud množství ledu v zásobníku není dostatečné, nemusí led vypadnout. Počkejte asi jeden den, než se vyrobí více ledu.
- Pokud led nevypadává snadno, zkontrolujte, zda není otvor dávkovače ucpaný.
- Pokud se kostky ledu zaseknou a nevypadnou, vytáhněte zásobník ledu a oddělte všechny kostky, které se k sobě mohly přilepit.



POZOR
Pokud je potřeba upravit množství vody dodávané do výrobku ledu, zavolejte servisního technika.



POZOR
V případě výpadku proudu se mohou kostky ledu rozpustit a vytéct na podlahu. Pokud očekáváte, že takový stav bude trvat déle, vyjměte zásobník, odstraňte z něj kostky ledu a vraťte jej zpět.

UŽITEČNÉ RADY A TIPY

TIPY PRO UCHOVÁVÁNÍ POTRAVIN

- Potraviny před skladováním omyjte.
- Potraviny rozdělte na menší části.
- Tekuté potraviny nebo potraviny s vysokou vlhkostí umíst'ujte na přední části polic (blíže ke dveřím). Pokud jsou umístěny blízko otvoru chladicího vzduchu, mohou zmrznout.
- Teplá nebo horká jídla byste měli před uskladněním dostatečně ochladit, abyste snížili spotřebu energie a zvýšili chladicí výkon.
- Při skladování tropického ovoce jako banánů, ananasů nebo rajčat dávejte pozor, protože se jejich kvalita při nízkých teplotách může snadno zhoršit.
- Udržujte mezi potravinami co nejvíce místa. Pokud jsou potraviny příliš u sebe, brání to cirkulaci chladného vzduchu a horšímu chlazení.
- Nezapomínejte potraviny zakrýt nebo zabalit, abyste zabránili uvolňování pachů z potravin.
- V mrazicím oddíle neskladujte zeleninu, protože by mohla zmrznout.
- Příhrádku na vejce můžete umístit na polici chladničky, jak vám vyhovuje.

ČIŠTĚNÍ A ÚDRŽBA

ČIŠTĚNÍ VNITŘNÍCH ČÁSTÍ

K čištění používejte hadřík s vodou a jemným (neutrálním) mycím prostředkem.

1. Police na vodu v dávkovači

Vyjměte přetokovou mřížku a polici na vodu pravidelně čistěte (přetoková police nemá odtok).

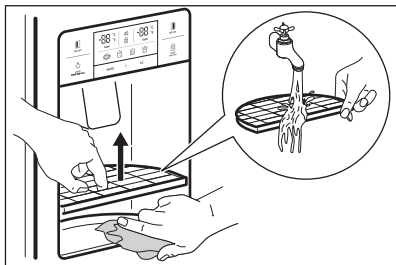

2. Zásobník kostek ledu

- Vyjmutí: zásobník vyjměte tažením dopředu.
- Vracení: nasadte do bočních drážek a zasuňte nadoraz. Pokud zásobník nelze snadno zcela zasunout, vyjměte jej, otočte kotoučem v zásobníku nebo pohonným mechanismem o čtvrt otáčky a zasuňte znovu.
- Neskladujte kostky ledu příliš dlouho.

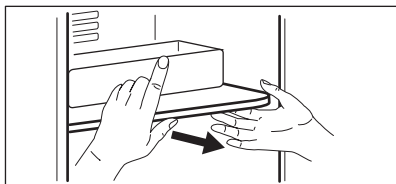
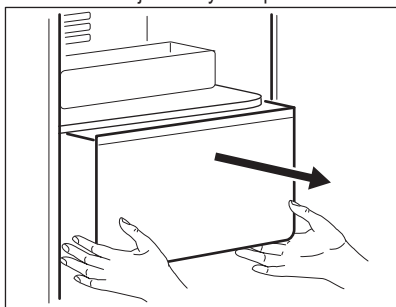

3. Přehrádky mrazničky a chladničky

Uchopte za oba konce a vytáhněte nahoru.

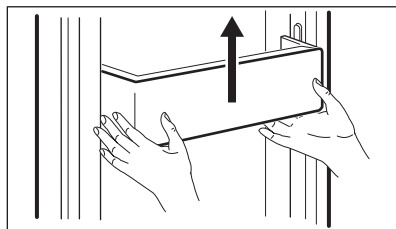

4. Police mrazničky a chladničky

Otevřete zcela dveře a police vyjměte tažením dopředu.

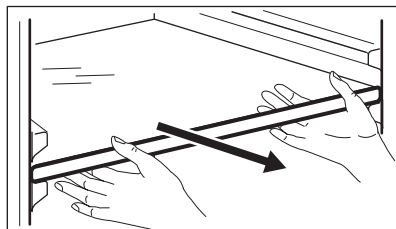

5. Přehrádka na zeleninu a ovoce

Vyjměte tažením dopředu a lehkým nadzvednutím.

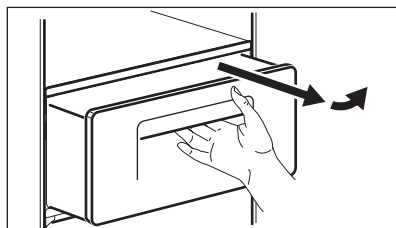

ČIŠTĚNÍ PLÁŠTĚ DVEŘÍ

Používejte hadřík s jemným (neutrálním) mycím prostředkem.

ČIŠTĚNÍ ZADNÍ (STROJOVÉ) STRANY SPOTŘEBIČE

Alespoň jednou ročně odstraňte prach z mřížky pomocí vysavače.

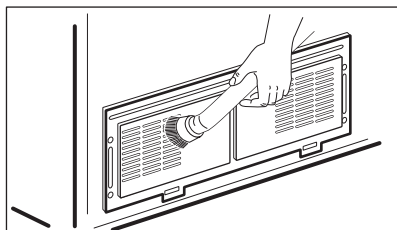

Způsob montáže je opačný způsobu demontáže.

VÝMĚNA VNITŘNÍHO LED OSVĚTLENÍ



POZOR
LED osvětlení smí vyměňovat pouze servisní technik nebo podobně kvalifikovaná osoba.



POZOR
Nejprve spotřebič odpojte od napájení!

Výměna LED mrazničky a chladničky

1. Oddělte zadní stranu krytu LED osvětlení pomocí šroubováku.

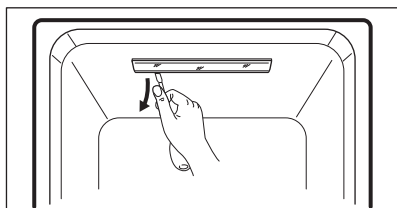

2. Oddělte kryt LED osvětlení a uvolněte dva upevňovací šrouby LED desky.

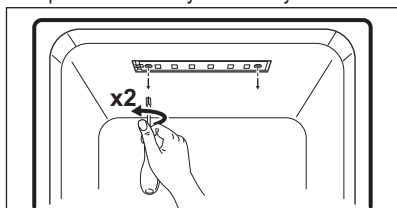

3. Odpojte kabelový svazek LED desky a vyměňte LED.

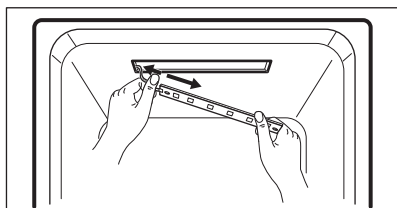

CO DĚLAT, KDYŽ...



Než zavoláte opraváře, projděte si pro-
sím následující tipy pro odstraňování
závad!

Problém	Kontrola	Řešení
Spotřebič vůbec nechladí. Mrazení a chlazení není do- statečné.	<ul style="list-style-type: none"> Není spotřebič vypojený ze zásuvky? Není teplota nastavena na režim "NÍZKÝ VÝKON"? Není spotřebič na přímém slunečním světle nebo není poblíž nějaké topidlo? Je mezi zadní stranou spotřebiče a zdi dostatečný prostor? 	<ul style="list-style-type: none"> Zapojte spotřebič do zá- suvky. Nastavte režim teploty "STŘEDNÍ VÝKON" nebo "VYSOKÝ VÝKON". Přesuňte spotřebič na místo bez přímého dopadu slunečního světla a dále od zdrojů tepla. Umístěte spotřebič tak, aby mezi zadní částí a zdí byl dostatečný prostor (ale- spoň 10 cm).
Potraviny ve spotřebiči se zmrazily.	<ul style="list-style-type: none"> Není teplota nastavena na režim "VYSOKÝ VÝKON"? Není okolní teplota příliš ní- zká? Nejsou blízko otvoru chla- dicího vzduchu uloženy po- traviny s vysokou vlhkostí? 	<ul style="list-style-type: none"> Nastavte režim teploty "STŘEDNÍ VÝKON" nebo "VYSOKÝ VÝKON". Pokud je okolní teplota ni- žší než 5 °C, může dojít ke zmražení potravin, přemí- stěte proto spotřebič ně- kam, kde je teplota nad 5 °C. Potraviny s vysokou vlhkostí umístěte na police blízko dveří.
Spotřebič vydává divný zvuk.	<ul style="list-style-type: none"> Není podlaha pod spotřebi- čem nerovná? Je mezi zadní stranou spotřebiče a zdi dostatečný prostor? Nedotýkají se spotřebiče ji- né předměty? 	<ul style="list-style-type: none"> Přesuňte spotřebič na rov- nou podlahu. Zachovejte dostatečnou vzdálenost. Odsuňte všechny předmě- ty, které se spotřebiče do- týkají.
Divný zvuk: praskání, klapání, protékání vody, hučení či bzu- čení.		Jedná se normální jev (pokud není spotřebič vyrovnán, mů- že být zvuk hlasitější).

Zevnitř vychází nepříjemný zápach.	<ul style="list-style-type: none"> • Nejsou uskladněné potraviny odkryté či rozbalené? • Nejsou police a přihrádky znečištěné potravinami? • Nejsou potraviny uskladněné příliš dlouho? 	<ul style="list-style-type: none"> • Nezapomínejte potraviny zakrýt a zabalit. • Vnitřní části spotřebiče pravidelně čistěte. Jakkmile tyto části nasáknou zápachem, není snadné se jej zbavit. • Neskladujte potraviny příliš dlouho. • Spotřebič není dokonalé ani trvalé místo pro uskladnění potravin.
Dveře nelze snadno otevřít.	<ul style="list-style-type: none"> • Byly dveře zavřeny a okamžitě opět otevřeny? 	<ul style="list-style-type: none"> • V takovém případě minutu počkejte, poté půjdou otevřít snadno.
Uvnitř spotřebiče a na povrchu jeho skříň se tvoří námraza a orosení.	<ul style="list-style-type: none"> • Nebyly dveře otevřené příliš dlouho? • Nebyly potraviny s příliš vysokou vlhkostí uloženy nezakryté nebo nezabalené? • Není v okolí spotřebiče vysoká teplota či vlhkost? 	<ul style="list-style-type: none"> • Nenechávejte dveře otevřené příliš dlouho. • Nezapomínejte potraviny zakrýt a zabalit. • Spotřebič nainstalujte na suchém a chladném místě.
Přední a boční strana spotřebiče je teplá nebo horká.	Nejde o závadu.	

OKOLNÍ TEPLOTA

Tento spotřebič je navržen pro provoz při pokojové teplotě specifikované jeho třídou uvedenou na typovém štítku.

Klimatická třída	Pokojová teplota (od... do...)
SN	+10 °C až +32 °C
N	+16 °C až +32 °C
ST	+16 °C až +38 °C
T	+16 °C až +43 °C



Vnitřní teplota může být ovlivněna faktory jako jsou umístění spotřebiče, pokojová teplota či četnost otevírání dveří.

PŘÍSLUŠENSTVÍ

- Filtr
- Sada pro montáž přívodu vody
- Návod k použití

INDHOLD

- 79 OM SIKKERHED
- 81 PRODUKTBEKRIVELSE
- 84 BETJENINGSPANEL
- 86 FØR IBRUGTAGNING
- 87 DAGLIG BRUG
- 89 TILVALG
- 91 NYTTIGE OPLYSNINGER OG RÅD
- 92 VEDLIGEHOLDELSE OG RENGØRING
- 94 HVIS NOGET GÅR GALT

MILJØHENSYN

Genbrug materialer med symbolet  . Anbring emballagematerialet i passende beholdere til genbrug.



Hjælp med at beskytte miljøet og menneskelig sundhed samt at genbruge affald af elektriske og elektroniske apparater. Kasser ikke apparater, der er mærket med symbolet  , sammen med husholdningsaffaldet. Lever produktet tilbage til din lokale genbrugsplads eller kontakt din kommune.

BESØG VORES WEBSTED FOR:

- Produkter
- Brochurer
- Brugsanvisninger
- Fejlfinding
- Serviceoplysninger

www.electrolux.com

TEGNFORKLARING

-  Advarsel - Vigtige sikkerhedsanvisninger.
-  Generelle oplysninger og tips
-  Miljøoplysninger

Ret til ændringer uden varsel forbeholdes.

VI TÆNKER PÅ DIG

Tak for dit køb af et Electrolux-apparat. Du har valgt et produkt, som giver dig årtiers professionel erfaring og innovation på én gang. Genialt og elegant. Det er designet med dig i tankerne. Så uanset hvornår du bruger det, kan du være sikker på, at du får fantastiske resultater hver gang.

Velkommen til Electrolux.

TILBEHØR OG FORBRUGSVARER

I Electrolux's webbutik kan du finde alt, hvad du har brug for, til at holde alle dine Electrolux-apparater flotte og perfekt fungerende. Sammen med et stort udvalg af tilbehør, der er designet og udviklet til de høje kvalitetsstandarder, du ville forvente – fra specialkøgegrej og bestikkurve til flaskeholdere og fine vaskeposer ...



Besøg webbutikken på
www.electrolux.com/shop

KUNDEPLEJE OG SERVICE

Vi anbefaler brugen af originale reservedele.

Når du kontakter service, skal du sørge for at have følgende data tilgængelige. Du finder oplysningerne på maskinens typeskilt.

Model _____

PNC _____

Serienummer _____



OM SIKKERHED

Læs brugsanvisningen grundigt, før apparatet installeres og tages i brug. Producenten kan ikke drages til ansvar, hvis apparatet installeres forkert og anvendelsen forårsager skade. Opbevar altid brugsanvisningen sammen med apparatet til eventuel fremtidig brug.

SIKKERHED FOR BØRN OG ANDRE UDSATTE PERSONER



ADVARSEL

Risiko for kvælning, personskade eller permanent invaliditet.

- Lad ikke personer, herunder børn, med nedsat fysisk sansesystem, nedsatte mentale evner eller manglende erfaring og viden betjene apparatet. De skal være under opsyn af en person, der har ansvaret for deres sikkerhed, eller instrueres i at bruge apparatet.
- Børn må ikke lege med apparatet.
- Opbevar al emballage utilgængeligt for børn.

INSTALLATION



ADVARSEL

Apparatet må kun installeres af en sagkyndig.

- Fjern al emballagen.
- Undlad at installere eller bruge et beskadiget apparat.
- Følg den medfølgende brugsanvisning.
- Sørg for, at gulvet, hvor du installerer apparatet, ikke er vådt eller fugtigt.
- Flyt ikke apparatet, medmindre man er to personer om det. Vær forsigtig, da apparatet er tungt. Brug altid sikkerhedshandsker.
- Når du flytter apparatet, skal du løfte de justerbare fødder og fastgøre alle apparatets bevægelige dele.
- Tilslut ikke apparatet til strømforsyningen under installationen.
- Når installationen er afsluttet, skal du vente minimum 4 timer, før du tilslutter apparatet til strømforsyningen. Dette er for, at olien kan løbe tilbage i kompressoren.

- Sørg for, at der er adgang til netstikket efter installationen.
- Sørg for, at der er tilstrækkelig luftcirkulation rundt om apparatet.
- Installér ikke apparatet i nærheden af radiatorer, komfurer, ovne eller kogeplader.
- **Kun for apparater med tilslutning af vand:** tilslut kun til drikkevandsledning (vandværksvand).
- Apparatets bagside skal anbringes mod væggen.
- Installér ikke apparatet, hvor der er direkte sollys.

Tilslutning, el



ADVARSEL

Risiko for brand og elektrisk stød.

- Apparatet skal ekstras beskyttes, jvf. Stærkstrømsreglementet.
- Sørg for, at de elektriske data på typeskiltet svarer til strømforsyningen. Hvis det ikke er tilfældet, skal du kontakte en elektriker.
- Brug altid en korrekt monteret lovlig tilslutningskontakt.
- Brug ikke multistik-adaptore og forlængerledninger.
- Pas på, du ikke beskadiger de elektriske komponenter (f.eks. netstik, netledning, kompressor). Kontakt servicecenteret eller en elektriker for at skifte de elektriske komponenter.
- Netledningen skal være under niveauet for netstikket.
- Undgå at slukke for apparatet ved at trække i ledningen. Tag altid selve netstikket ud af kontakten.
- Undgå at berøre netledningen eller netstikket, hvis du har våde hænder.

BRUG

- Indfrys ikke madvarer, der har været op-tøet.
- Overhold opbevaringsanvisningerne på emballagen til frostvaren.



ADVARSEL

Risiko for elektrisk stød eller forbrændinger.

- Brug apparatet i et husholdningsmiljø.
- Apparatets specifikationer må ikke ændres.
- Anbring ikke el-apparater (f.eks. ismaskiner) i apparatet, medmindre det er angivet på apparatet som egnet af producenten.
- Vær omhyggelig med ikke at forårsage skade på kølekredsløbet. Det indeholder isobutan (R600a), en naturgas med høj biologisk nedbrydelighed. Denne gas er brandbar.
- Hvis der sker skade på kølekredsløbet, skal ild og antændelseskilder undgås, og lokalet skal luftes grundigt ud.
- Lad ikke varme ting røre apparatets plastdele.
- Sæt ikke drikkevarer med kulsyre (brus) i fryserafdelingen. Dette vil skabe tryk på drikkevarerne.
- Opbevar ikke brandfarlig gas og væsker i apparatet.
- Undlad at bruge brændbare produkter eller ting, der er fugtet med brændbare produkter, i apparatet eller i nærheden af eller på dette.



ADVARSEL

Risiko for personskade eller forbrændinger

- Rør ikke ved kompressoren eller kondensatoren. De er varme.
- Sæt ikke dine fingre eller værktøjer i beholderens åbning.
- Rør ikke ved ting fra fryserafdelingen, hvis dine hænder er våde eller fugtige.
- Når du tager en ispind fra apparatet, skal du ikke straks spise den. Vent nogle få minutter.

INDVENDIG BELYSNING



ADVARSEL

Fare for personskade.
Synlig stråling fra LED. Se ikke direkte ind i lysstrålen.

- Det LED-lys, der anvendes til dette apparat, er kun til husholdningsapparater. Det må ikke bruges til anden belysning.
- Kontakt det lokale servicecenter for at få udskiftet den indvendige lampe.

VEDLIGEHOLDELSE OG RENGØRING



ADVARSEL

Inden vedligeholdelse skal stikket tages ud af strømforsyningen.

- Brug ikke metalgenstande til at rengøre apparatet.
- Undlad at bruge højtryksrensere eller damp til at rengøre apparatet.
- Undersøg jævnligt køleskabets afløb, og rengør det, hvis det er nødvendigt. Hvis afløbet er blokeret, ophobes afrymningsvandet i bunden af apparatet.

BORTSKAFFELSE



ADVARSEL

Risiko for personskade eller kvælning.

- Tag stikket ud af kontakten.
- Klip netledningen af, og kassér den.
- Fjern lågens lås, så børn og kæledyr ikke kan blive lukket inde i apparatet.
- Apparatets kølekredsløb og isoleringsmaterialer er ozonvenlige.
- Isoleringsskummet indeholder brændbar gas. Kontakt din genbrugsplads ang. oplysninger om, hvordan apparatet bortskaffes korrekt.
- Undgå at beskadige delene til køleenheden, der befinder sig i nærheden af varmeveksleren.



RoHS-kompatibel (Direktiv 2002/95/EC)

Dette miljøvenlige produkt indeholder ikke EU RoHS-begrænsede stoffer (Pb, Hg, Cd, Cr6+, PBB og PBDE).

SERVICE

- Kontakt det lokale servicecenter for at få apparatet repareret eller genopladet.
- Vi anbefaler kun at anvende originale reservedele.

PRODUKTBESKRIVELSE

BEHOLDERMODEL

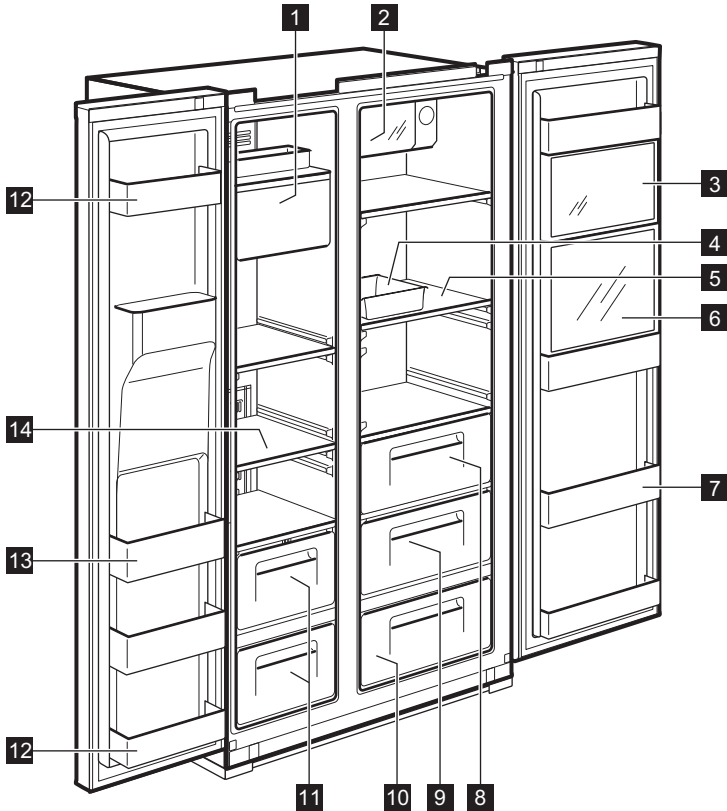

1 Ismaskine og opbevaring

2 Xpress Can Chiller (rum til hurtig køling)

Til opbevaring af drikkevarer.

3 Multiplus-zone

Til opbevaring af almindelig medicin eller kosmetikprodukter. Der garanteres ikke for opbevaring af produkter, som f.eks. videnskabelig prøvetagning eller medicin, der kræver en bestemt temperatur.

4 Æggebakke

Denne må ikke bruges til opbevaring af isterninger eller anbringes i fryserafdelingen.

5 Køleskabshylde (hærdet glas)

Til opbevaring af almindelige fødevarer.

6 Forfriskningsrum (kun udvalgte modeller)

Til ofte anvendte dåser, drikkevand og drikkevarer.

7 Forfriskningshylde

Til opbevaring af kølevarer, mælk, juice, øl osv.

8 Grøntsagsskuffe

9 Frugtskuffe

10 Magisk kølezone (kun udvalgte modeller)

11 Fryserskuffe

Til opbevaring af tørret kød og fisk i en længere periode.

- 12 Opbevaringsrum i låge** (2-stjernet rum)
Til kortvarig opbevaring af madvarer og is.
- 13 Opbevaringsrum i låge**

- Til opbevaring af frostvarer.
- 14 Fryserhylde** (hærdet glas)
Til opbevaring af frostvarer, som f.eks. kød, fisk, is.

MODEL UDEN BEHOLDER

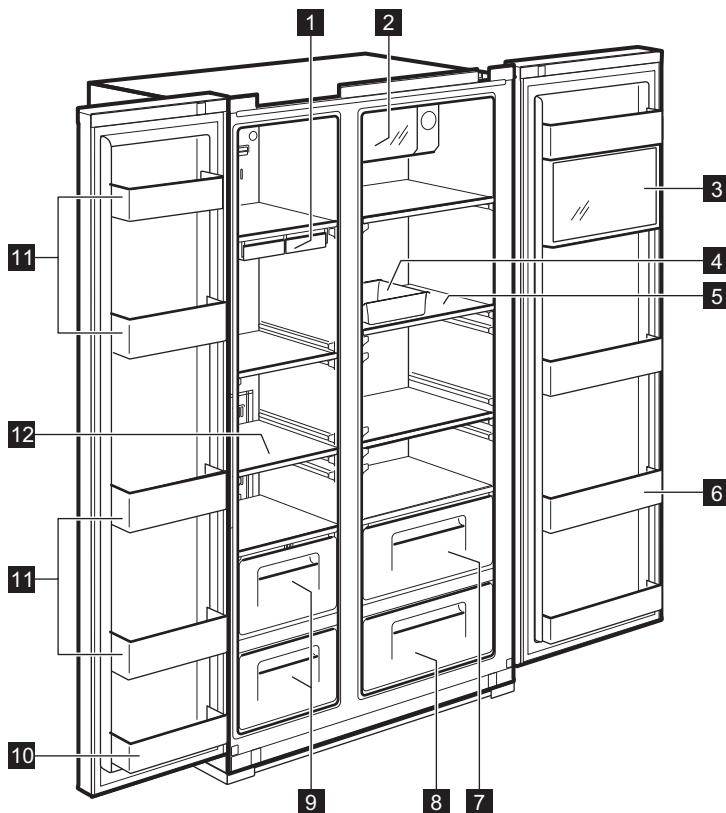

- 1 Isterningbakke**
- 2 Xpress Can Chiller** (rum til hurtig køling)
Til opbevaring af drikkevarer.
- 3 Multiplus-zone**
Til opbevaring af almindelig medicin eller kosmetikprodukter. Der garanteres ikke for opbevaring af produkter, som f.eks. videnskabelig prøvetagning eller medicin, der kræver en bestemt temperatur.
- 4 Æggebakke**

- Denne må ikke bruges til opbevaring af isterninger eller anbringes i fryserafdelingen.
- 5 Køleskabshylde** (hærdet glas)
Til opbevaring af almindelige fødevarer.
- 6 Forfriskningshylder**
Til opbevaring af kølevarer, mælk, juice, øl osv.
- 7 Grøntsagsskuffe**
- 8 Frugtskuffe**
- 9 Fryserkuffe**

Til opbevaring af tørret kød og fisk i en længere periode.

10 Opbevaringsrum i låge (2-stjernet rum)

Til kortvarig opbevaring af madvarer og is.

11 Opbevaringsrum i låge

Til opbevaring af frostvarer.

12 Fryserhylde (hærdet glas)

Til opbevaring af frostvarer, som f.eks. kød, fisk, is.

BETJENINGSPANEL

BEHOLDERMODEL

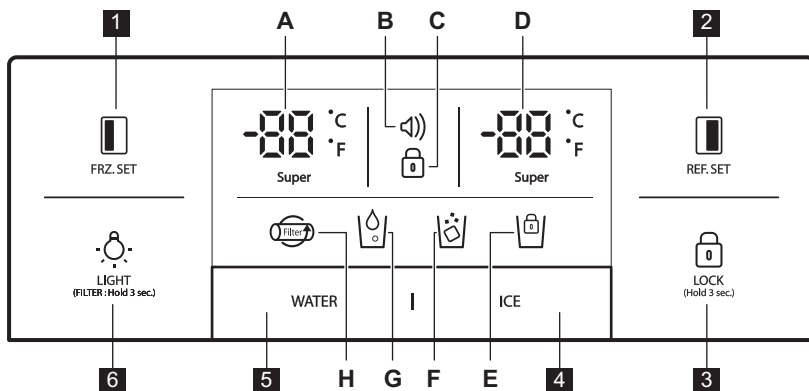

FRZ. SET

Valgknap til temperatur i fryserafdelingen



REF. SET



Valgknap til temperatur i køleafdelingen

LOCK
(Hold 3 sec.)

Tryk på denne knap for at forhindre, at indstillingerne ved et uheld ændres.

Tryk på knappen i mere end 3 sekunder, og slip den. Displayet slukkes.



Valgknap til isdosering  og lås til ismaskine 







Valgknap til vanddosering .





LIGHT
(FILTER) (Hold 3 sec.)

LYS/FILTER-knap:

1. Knap til at tænde en beholderlampe.
2. Knap til filterudskiftning eller nulstilling.

Tryk på denne knap i 3 sekunder, når filteret er udskiftet, for at nulstille.

Kontrollamper (A-H)	Beskrivelse
 <p>A.</p>	Fryserens kontrollampe for temperatur
 <p>B.</p>	<p>Alarmsdisplay (ingen lyd)</p> <p>Kunderne oplyses om temperaturstatus, når den normalt stiger pga. uheld (f.eks. strømsvigt)</p> <ol style="list-style-type: none"> 1. Alarmikon blinker og viser den højeste indvendige temperatur 2. Alarmen stopper, når der trykkes på  -knappen og viser temperaturværdi for termostaten
 <p>C.</p>	Kontrollampe for lås

 <p>D.</p>	Kontrollampe for køleskabstemperatur
 <p>E.</p>	Lås til kontrollampe for ismaskine
 <p>F.</p>	Kontrollampe for isdosering
 <p>G.</p>	Kontrollampe for dosering af vand
 <p>H.</p>	Display for filterudskiftning Seks måneder efter den første strømtilslutning blinker ikonet.

MODEL UDEN BEHOLDER

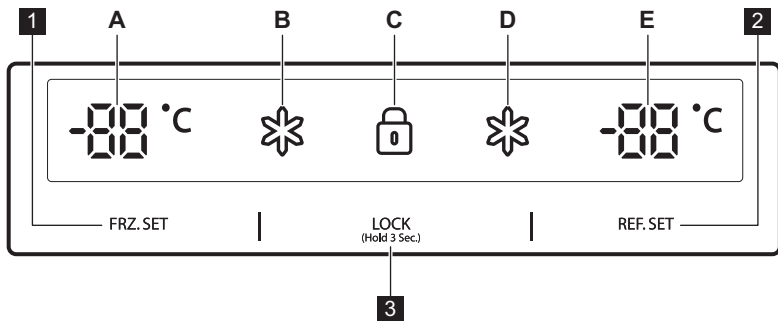

1 FRZ. SET

Valgknap til temperatur i fryserafdelingen

2 REF. SET

Valgknap til temperatur i køleafdelingen

3 LOCK (Hold 3 Sec.)

Lås-knap

Tryk på denne knap for at forhindre, at indstillingerne ved et uheld ændres.

Tryk på knappen i mere end 3 sekunder, og slip den.

Kontrollamper (A-E)	Beskrivelse
A 	Fryserens kontrollampe for temperatur
B 	"Super"-kontrollampe for fryser
C 	Kontrollampe for lås
D 	"Super"-kontrollampe for køleskab
E 	Kontrollampe for køleskabstemperatur

FØR IBRUGTAGNING

INSTALLATION AF VANDFORSYNING

1. Til modeller med automatisk ismaskine

- Vandtrykket skal være 2,0 - 12,5 kg/cm² eller mere for at køre den automatiske ismaskine.
- Kontrollér vandtrykket i hanen. Hvis en kop på 180 kubikcentimeter fyldes på 10 sekunder, er trykket passende.
- Hvis vandtrykket ikke er højt nok til at køre den automatiske ismaskine, bedes du kontakte den lokale blikkenslager for at få en ekstra vandtrykspumpe.

2. Når vandrørene installeres, skal du sørge for, at de ikke er for tæt på varme overflader.

3. Vandfilteret "filtrerer" kun vandet. Det udelukker ikke bakterier eller mikroorganismer.

4. Filterets holdbarhed afhænger af, hvor meget det bruges. Vi anbefaler, at du udskifter filteret mindst én gang hver sjette måned. Når filteret monteres, skal det anbringes et sted, hvor der er nem adgang (til at fjerne eller udskifte).

5. Efter installation af køleskab eller vandforsyningssystem skal du vælge WATER på kontrolpanelet og trykke på det i 2-3 minutter for at fylde vand i vandbeholderen og dosere vand.

DAGLIG BRUG

TEMPERATURSTYRING

Når apparatet sættes til for første gang, er temperaturtilstanden angivet til Middel.

BEHOLDERMODEL

Fryserafdeling

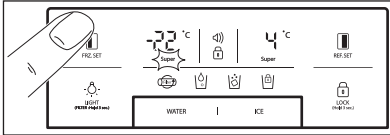

Tryk på **FRZ. SET** -knappen for temperaturindstilling, indtil den ønskede værdi vises.

Ved lynindfrysningssfunktion holdes **FRZ. SET** -knappen nede, indtil super-LED'en tænder. Tryk på knappen igen for at stoppe denne funktion.

Køleafdeling

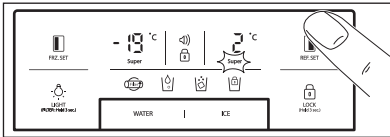



Tryk på **REF. SET** -knappen for temperaturindstilling, indtil den ønskede værdi vises.

Ved lynkølefunktion holdes **REF. SET** -knappen nede, indtil super-LED'en tænder. Tryk på knappen igen for at stoppe denne funktion.

i Kontrolknappen for konvertering af temperaturfunktionen (Fahrenheit-Celsius)

Standardindstilling er Celsius.

Tryk på lås-knappen  for at angive låst tilstand. Under låst tilstanden, kan du trykke på  - og  -knapper samtidigt i 10 sekunder for at bytte om på temperaturskalaen.

MODEL UDEN BEHOLDER

Fryserafdeling

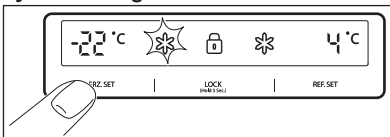

Tryk på **FRZ. SET** -knappen for temperaturindstilling, indtil den ønskede temperatur vises.

Ved lynindfrysningssfunktion holdes

FRZ. SET -knappen nede, indtil super-

LED'en tænder. Tryk på knappen igen for at stoppe denne funktion.

Køleafdeling

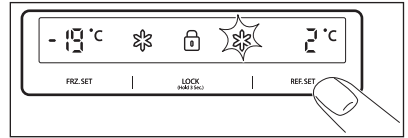

Tryk på **REF. SET** -knappen for temperaturindstilling, indtil den ønskede temperatur vises.

Ved lynkølefunktion holdes **REF. SET** -knappen nede, indtil super-LED'en tænder. Tryk på knappen igen for at stoppe denne funktion.



BEMÆRK

Madvarer i køleskabet kan fryse, hvis køleskabets omgivende temperatur er under 5° C.

HØJ TEMPERATURTILSTAND

BEHOLDERMODEL

En forøgelse af temperaturen i fryserafdelingen eller køleafdelingen angives ved:

- alarmikonet blinker  (der høres ingen summen)
- elektronisk system viser den højeste temperatur, der er nået i rummene



Selvom den normale brug af apparatet genoprettes og den indvendige temperatur når et normalområde, blinker  -ikonet fortsat, og displaykontrollampen viser den højeste temperatur, der er nået.



Når du trykker på Lås-knappen , afbrydes alarmtilstanden og alarmikonet  slukker. Displayet viser den justerede temperaturværdi.

MODEL UDEN BEHOLDER

En forøgelse af temperaturen i fryserafdelingen eller køleafdelingen angives ved:

- blinken af et display af fryserafdelingen eller/og køleafdelingen
- elektronisk system viser den højeste temperatur, der er nået i rummene



Selvom apparatets normale funktion genoprettes, og den indvendige temperatur når et normalt niveau, blinker displayet fortsat, og den højeste temperatur, der er nået, angives.



Når du trykker på Lås-knappen **LOCK** (Hold 3 Sec.), afbrydes den høje temperaturtilstand, og displayet viser den justerede temperaturværdi.

"SLUK"-FUNKTIONER

- Apparatets indvendige lys slukkes, når lågen er åben i mere end **10** minutter
- Display fra-funktion:
 - **5** minutter efter, at ingen knap eller døre åbnes, slukker alle display-LED-lamper, undtagen ikonet for WATER, ICE og 
 - Efter LED-fra-tilstanden, vender apparatet tilbage til en normal visningstilstand, når du trykker på en vilkårlig knap eller åbner lågen.
- System fra-funktion (slukfunktion):
 - du kan slukke apparatet uden at tage stikket ud, især i ferieperioder
 - ved tryk på **FRZ. SET** - og **REF. SET** -knappen samtidigt i **5** sekunder slukkes apparatet
 - under "FRA"-tilstanden viser fryser- og køleskabstemperaturen " — — ". Andre LED-lampen slukker, og hele driften af dit apparat stopper.
 - derimod holdes knappen **FRZ. SET** og **REF. SET** nede i **5** sekunder for at fjerne "FRA"-funktionen

ALARM FOR ÅBEN DØR

Der høres en akustisk alarm, hvis lågen til køleskab eller fryser står åben i **1** minut. Alarmen stopper efter **5** minutter. Når forholdene igen er normale (døren er lukket), stopper alarmen.

TILVALG

MAGISK KØLEZONE

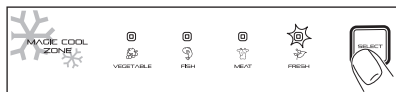

Når du tænder for apparatet første gang er FRESH LED-lampen TIL.

For trinvis at ændre indstillingerne skal du bruge SELECT-knappen.

Trin	Visning	Måltemperatur
1.	FRESH	+5 °C til +6 °C
2.	VEGETABLE	+3 °C til +4 °C
3.	FISH	-1 °C til +0 °C
4.	MEAT	-3 °C til -2 °C

BEHOLDER

Vælg WATER eller ICE-knappen og skub grebet jævnt med din kop efter 2 sekunder:

- Hvis du trykkede på WATER-knappen, lyser  -ikonet

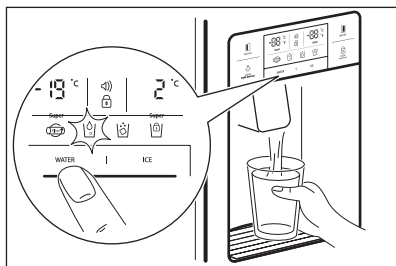

- Hvis du trykkede på ICE-knappen, lyser  -ikonet

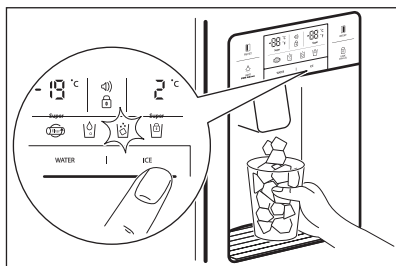

Når du rengør skuffen til isterninger, eller du ikke bruger den i længere tid, skal du fjerne isterningerne fra opbevaringsskuffen til isterninger og låse ismaskinen ved at trykke på ICE-knappen i 3 sekunder.  lyser.

**BEMÆRK**

Undgå at bruge tynde skrøbelige kopper eller krystalglas til opsamling af isterninger.

**BEMÆRK**

Hvis isen misfarves, skal du holde op med at bruge beholderen og kontakte en serviceafdeling.



Brug kun is fra dette apparat.

AUTOMATISK ISMASKINE

- Der fremstilles ca. 10 isterninger ad gangen, 14-15 gange om dagen. Hvis opbevaringsskuffen til isterninger er fuld, stopper fremstillingen af isterninger.
- Det er normalt for ismaskinen at der høres bankende lyde, når isterningerne falder ned i opbevaringsskuffen til isterninger.
- Rengør opbevaringsskuffen til isterninger regelmæssigt for at forhindre en grim lugt.
- Hvis mængden af is i opbevaringsskuffen ikke er tilstrækkelig, kan isen ikke doseres. Vent en dag eller mere, før du laver mere is.
- Hvis isen ikke doseres nemt, skal du sikre, at beholderens åbning ikke er blokeret.
- Hvis isterningerne sidder fast og ikke doseres, skal du trække ud i opbevaringsskuffen til isterninger og adskille de isterninger, der sidder sammen.

**BEMÆRK**

Hvis mængden af vand, der leveres til ismaskinen, skal justeres, kan du kontakte en serviceafdeling.

**BEMÆRK**

I tilfælde af strømsvigt kan isterningerne smelte og vandet løbe ned på gulvet. Hvis du forventer, at en sådan situation vil vare mange timer, skal du trække bakken ud og fjerne isterningerne, og derefter sætte bakken tilbage.

NYTTIGE OPLYSNINGER OG RÅD

FORSLAG TIL OPBEVARING AF FØDEVARER

- Vask fødevarerne før opbevaring.
- Del og adskil fødevarerne i mindre stykker.
- Anbring vandholdige fødevarer med meget fugt forrest på hylderne (tæt på lågsiden). Hvis de anbringes tæt på koldluftstuden, fryses de muligvis.
- Lune eller varme fødevarer bør være tilstrækkeligt afkølede før opbevaring for at reducere strømforbruget og forbedre evnen til at køle.
- Vær omhyggelig med opbevaring af tropiske frugt, som f.eks. bananer, ananas og tomater, da de nemt forringes ved lav temperatur.
- Hold så meget afstand som muligt mellem fødevarerne. Hvis de bliver klemte eller ligger for tæt, forhindres kold luft i at cirkulere, hvilket resulterer i dårlig køling.
- Glem aldrig at tildække maden eller pakke den ind, hvilket forhindrer, at den kommer til at lugte.
- Opbevar ikke grøntsager på det afkølede sted, da de kan blive frosne.
- Æggebakken kan anbringes på en køleskabshylde efter eget valg.

VEDLIGEHOJDELSE OG RENGØRING

RENGØRING AF DE INDVENDIGE DELE

Brug en klud med vand og mildt (neutralt) vaskemiddel.

1. Hylde til vandbeholder

Fjern spildristen, og rengør vandhylden regelmæssigt (spildhylden er ikke selv-udtømmende).

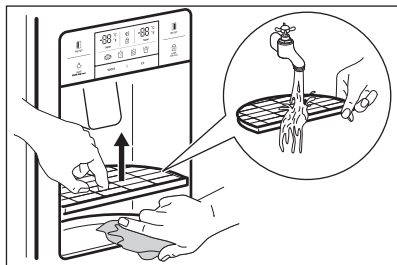

2. Opbevaringsskuffe til isterninger

- Fjernelse: træk skuffen op i fremadgående retning for at fjerne den.
- Placering: tilpas siderillerne, og sæt den helt ind på plads. Hvis det er vanskeligt at sætte skuffen i, skal du fjerne den, dreje hvirvelspolen eller drivmekanismen en kvart omgang og sætte skuffen i igen.
- Opbevar ikke isterninger i længere tid.

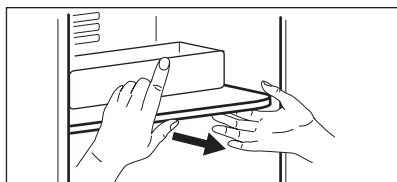
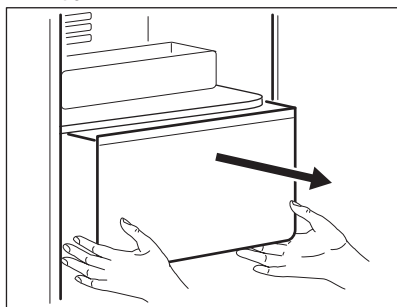

3. Holdere i fryseafdeling og køleafdeling

Hold i begge ender og træk op

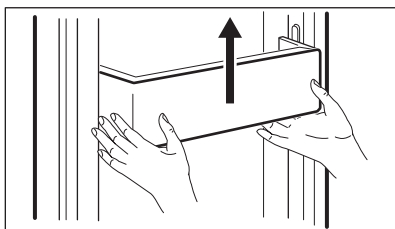

4. Hylde i fryseafdeling og køleafdeling

Åbn døren helt, og træk derefter hylde-erne fremad for at fjerne dem.

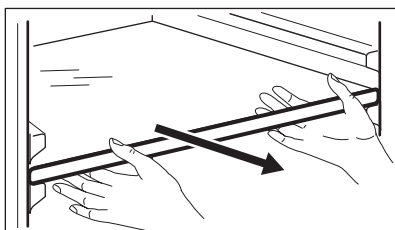

5. Skuffe til grøntsager og frugt

Træk den fremad, og løft den lidt op for at fjerne den.

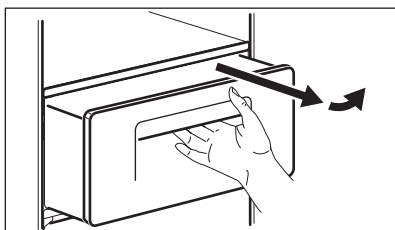

RENGØRING AF DØRPAKNINGEN

Brug en klud med mildt (neutralt) vaskemiddel.

RENGØRING AF APPARATETS BAGSIDE (MASKINRUM)

Fjern støv på ribberne med en støvsuger mindst en gang om året.

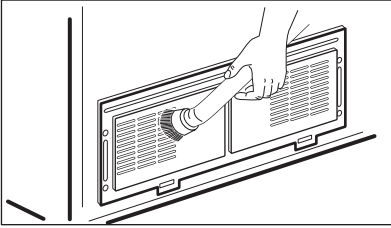

Metoden til samling er adskillelses-
sekvensen i modsat rækkefølge.

UDSKIFTNING AF DEN INDVENDIGE LED-LAMPE



BEMÆRK

LED-lampen må kun udskiftes af
en serviceafdeling eller en tilsvaren-
de sagkyndig.



BEMÆRK

Sørg for først at trække stikket ud!

LED-udskiftning i fryseafdeling og kø- leafdeling

1. Tag bagsiden af et LED-dæksel ved hjælp af en skruetrækker.

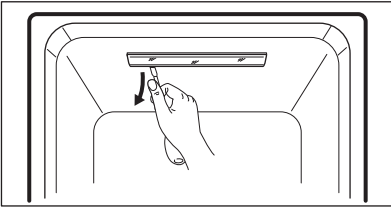

2. Tag LED-dækslet af, og løs 2 monteringskraver til en LED-plade.

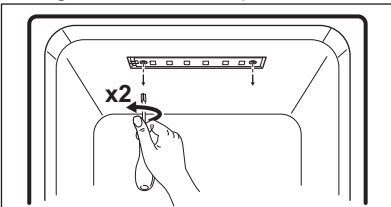

3. Kobl ledningssættet fra LED-pladen, og udskift LED'en.

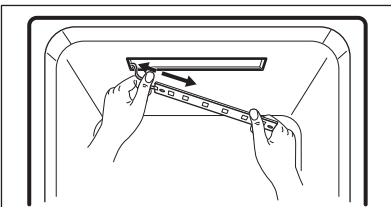

HVIS NOGET GÅR GALT



Se det efterfølgende fejlfindingstip, før du kontakter en serviceafdeling!

Fejl	Tjek	Løsning
Der bliver aldrig koldt indeni. Frysning og køling er ikke tilstrækkelig.	<ul style="list-style-type: none"> • Er apparatet tilsluttet? • Er temperaturen sat til LAV-tilstand? • Er apparatet placeret direkte i solen, eller der anbragt et varmeapparat i nærheden? • Er afstanden mellem bagsiden af apparatet og væggen for lille? 	<ul style="list-style-type: none"> • Sæt stikket i apparatet. • Indstil temperaturen til MIDDEL eller HØJ. • Flyt apparatet til et sted, hvor der ikke er direkte sollys eller varmeapparater i nærheden. • Hold tilstrækkelig afstand (mere end 10 cm) mellem bagsiden af apparatet og væggen.
Fødevarer i apparatet bliver frosne.	<ul style="list-style-type: none"> • Er temperaturen sat til STÆRK-tilstand? • Er den omgivende temperatur for lav? • Er fødevareren med megen fugt opbevaret tæt på koldluftstuden? 	<ul style="list-style-type: none"> • Indstil temperaturen til MIDDEL eller LAV. • Fødevarer kan fryse, hvis den omgivende temperatur er under 5 °C. Flyt den til et sted, hvor temperaturen er over 5 °C. • Anbring fødevarer med fugt på hylderne tæt ved lågerne.
Der kommer mærkelige lyde fra apparatet.	<ul style="list-style-type: none"> • Er gulvet nedenunder apparatet ujævnt? • Er afstanden mellem bagsiden af apparatet og væggen for lille? • Er der nogen genstande eller andre ting, der rører ved apparatet? 	<ul style="list-style-type: none"> • Flyt apparatet til et vandret og jævnt gulv. • Hold tilstrækkelig afstand. • Fjern alle de genstande, som rører ved apparatet.
Mærkelige lyde: knæklyde, kliklyde, vand der løber, brummelyde eller summende lyde.		Det er normalt (hvis apparatet ikke er vandret, kan lyden blive højere).

Modbydelig lugt indefra.	<ul style="list-style-type: none"> • Opbevares maden util-dækket eller uindpakket? • Er der pletter af mad på selve hylderne og holderne? • Har maden været opbevaret for længe? 	<ul style="list-style-type: none"> • Sørg for at dække maden til eller pakke den ind. • Rengør apparatets indvendige dele regelmæssigt. Når lugten trænger gennem til disse dele, er det ikke nemt at fjerne den. • Opbevar ikke mad i længere tid. • Apparatet er hverken en perfekt eller en permanent madopbevaring.
Lågen åbner ikke nemt.	<ul style="list-style-type: none"> • Blev lågen lukket og hurtigt åbnet igen? 	<ul style="list-style-type: none"> • I dette tilfælde skal du vente et minut, derefter åbnes den nemt.
Frost og dug inde i apparatet og på kabinettets overflade.	<ul style="list-style-type: none"> • Var døren åben for længe? • Var fødevarer med meget fugt opbevaret util-dækket og uindpakket? • Er temperaturen og/eller luftfugtigheden omkring apparatet høj? 	<ul style="list-style-type: none"> • Lad ikke lågen stå åben i længere tid. • Sørg for at dække maden til eller pakke den ind. • Installer apparatet på et mere tørt og køligere sted.
Apparatets front og side føles varm.	Det er normalt.	

OMGIVELSESTEMPERATUR

Dette apparat er designet til at fungere i en omgivende temperatur, der er specificeret i sin kategori, der fremgår af typeskiltet.

Klimakategori	Omgivende temperatur (fra... til...)
SN	+10 °C til +32 °C
N	+16 °C til +32 °C
ST	+16 °C til +38°C
T	+16 °C til +43 °C



Den indvendige temperatur kan påvirkes af faktorer, som f.eks. placering af apparatet, omgivende temperatur eller antal af gange døren åbnes.

TILBEHØR

- Filterboks
- Vandforsyningssæt
- Brugsanvisning

INHOUD

98	VEILIGHEIDSINFORMATIE
101	BESCHRIJVING VAN HET PRODUCT
104	BEDIENINGSPANEEL
107	VOOR HET EERSTE GEBRUIK
108	DAGELIJKS GEBRUIK
110	OPTIES
112	NUTTIGE AANWIJZINGEN EN TIPS
113	ONDERHOUD EN REINIGING
115	PROBLEMEN OPLOSSEN

MILIEUBESCHERMING

Recycle de materialen met het symbool . Gooi de verpakking in een geschikte verzamelcontainer om het te recyclen.

Help om het milieu en de volksgezondheid te beschermen en recycle het afval van elektrische en elektronische apparaten. Gooi apparaten gemarkeerd met het symbool  niet weg met het huishoudelijk afval. Breng het product naar het milieustation bij u in de buurt of neem contact op met de gemeente.

GA NAAR ONZE WEBSITE VOOR:

- Producten
- Brochures
- Gebruikershandleidingen
- Oplossen van problemen
- Service-informatie

www.electrolux.com

LEGENDA

-  Waarschuwing - Belangrijke veiligheidsinformatie.
-  Algemene informatie en tips
-  Milieu-informatie

Wijzigingen voorbehouden.

WE DENKEN AAN U

Bedankt om een Electrolux-apparaat te kopen. U koos voor een product dat jaren professionele ervaring en innovatie bevat. Ingenieus en stijlvol, het werd ontworpen met u in het achterhoofd. Wanneer u het gebruikt, kunt u er op vertrouwen dat u keer op keer fantastische resultaten zult krijgen.

Welkom bij Electrolux.

ACCESSOIRES EN VERBRUIKSARTIKELEN

In de Electrolux webshop vindt u alles wat u nodig heeft om al uw apparaten van Electrolux mooi te houden en perfect te laten functioneren. Ook vindt u hier een groot aantal accessoires die zijn ontworpen en gebouwd volgens de hoge kwaliteitsnormen die u verwacht, van speciaal kookgerei tot bestekmandjes en van flessenhouders tot waszakken...



Bezoek onze webshop op
www.electrolux.com/shop

KLANTENSERVICE

Wij raden altijd het gebruik van originele onderdelen aan.

Wanneer u contact opneemt met de klantenservice dient u de volgende gegevens bij de hand te hebben. Deze informatie treft u aan op het typeplaatje.

Model _____

Productnummer _____

Serienummer _____



VEILIGHEIDSINFORMATIE

Lees zorgvuldig de meegeleverde instructies voor installatie en gebruik van het apparaat. De fabrikant is niet verantwoordelijk voor letsel en schade veroorzaakt door een foutieve installatie. Bewaar de instructies van het apparaat voor toekomstig gebruik.

VEILIGHEID VAN KINDEREN EN KWETSBARE MENSEN



WAARSCHUWING!

Gevaar voor verstikking, letsel of permanente invaliditeit.

- Mensen, met inbegrip van kinderen, met beperkte lichamelijke, zintuiglijke of verstandelijke vermogens of gebrek aan ervaring en kennis, mogen dit apparaat niet gebruiken. Zij moeten onder toezicht staan of instructies krijgen over het gebruik van dit apparaat van iemand die verantwoordelijk is voor hun veiligheid.
- Laat kinderen niet met het apparaat spelen.
- Houd alle verpakkingsmaterialen uit de buurt van kinderen.

MONTAGE



WAARSCHUWING!

Aleen een erkende installatietechnicus mag het apparaat installeren.

- Verwijder alle verpakkingsmaterialen.
- Installeer en gebruik geen beschadigd apparaat.
- Volg de installatie-instructies op die zijn meegeleverd met het apparaat.
- Zorg ervoor dat de vloer van de plaats waar u het apparaat installeert, niet nat of vochtig is.
- Verplaats het apparaat niet alleen. Pas op want het apparaat is zwaar. Draag altijd veiligheidshandschoenen.
- Wanneer u het apparaat verplaatst, hef de aanpasbare voet op en maak alle beweegbare onderdelen van het apparaat vast.
- Sluit het apparaat niet aan om het stroomnet tijdens de installatie.
- Wanneer de installatie voltooid is, wacht minimaal 4 uren alvorens het apparaat

op het stroomnet aan te sluiten. Hierdoor kan de olie terug in de compressor stromen.

- Zorg ervoor dat het netsnoer na installatie bereikbaar is.
- Zorg ervoor dat er voldoende luchtcirculatie rond het apparaat is.
- Installeer het apparaat niet in de nabijheid van radiators, fornuizen, ovens of kookplaten.
- **Enkel voor apparaten met een water-aansluiting:**sluit het apparaat uitsluitend aan op een drinkwaterleiding.
- De achterzijde van het apparaat moet tegen de muur worden geplaatst.
- Installeer het apparaat niet op een plaats met direct zonlicht.

Aansluiting op het elektriciteitsnet



WAARSCHUWING!

Gevaar voor brand en elektrische schokken.

- Dit apparaat moet geaard worden.
- Zorg er voor dat de elektrische informatie op het typeplaatje overeenkomt met de stroomtoevoer. Zo niet, neem dan contact op met een elektromonteur.
- Gebruik altijd een correct geïnstalleerd schokvrij stopcontact.
- Gebruik geen meerwegstekkers en verlengsnoeren.
- Zorg dat u de elektrische onderdelen (hoofdstekker, kabel, compressor) niet beschadigt. Neem contact met de Servicedienst of een elektrotechnicus om de elektrische onderdelen te wijzigen.
- De stroomkabel moet lager blijven dan het niveau van de stopcontact.
- Trek niet aan het snoer om het apparaat los te koppelen van de netvoeding. Trek altijd aan de stekker.
- Raak de stroomkabel of stekker niet aan met natte handen.

GEBRUIK VAN HET APPARAAT

- Vries ontdooid voedingswaren nooit opnieuw in.

- Bewaar de voedingswaren volgens de instructies op de verpakking.



WAARSCHUWING!

Gevaar voor brand, elektrische schokken of explosie.

- Gebruik dit apparaat in een huishoudelijke omgeving.
- De specificatie van het apparaat mag niet worden veranderd.
- Plaats geen elektrische apparaten (bijv. ijsmachines) in het apparaat tenzij uitdrukkelijk geschikt verklaard door de fabrikant.
- Zorg ervoor dat u het koelcircuit niet beschadigt. Het bevat isobutaan (R600a), een natuurlijk gas met een hoge ecologische compatibiliteit. Dit gas is ontvlambaar.
- Indien er schade optreedt aan het koelcircuit, voorkom dan vuur en ontstekingsbronnen en verlucht de kamer grondig.
- Zet geen hete items op de kunststofonderdelen van het apparaat.
- Plaats geen koolzuurhoudende dranken in het vriesvak. Dit zal extra druk in de drankfles veroorzaken.
- Bewaar geen ontvlambare gassen en vloeistoffen in het apparaat.
- Plaats geen ontvlambare producten of items die vochtig zijn door ontvlambare producten in, bij of op het apparaat.



WAARSCHUWING!

Gevaar voor letsel of brandwonden

- Raak de compressor of condensator niet aan. Ze zijn heet.
- Steek uw vingers of gereedschap in de verdeelenheid.
- Zorg ervoor dat u nooit met natte of vochtige handen items uit het vriesvak verwijderd of aanraakt.
- Wanneer u een ijslolly uit het apparaat neemt, eet deze dan niet onmiddellijk op. Wacht enkele minuten.

BINNENVERLICHTING



WAARSCHUWING!

Gevaar voor letsel. Zichtbare LED-straling, niet rechtstreeks in de straal kijken.

- De LED-verlichting die in dit apparaat gebruikt wordt, is enkel geschikt voor huishoudapparaten. Gebruik het niet voor de verlichting in huis.
- Neem contact op met de service-afdeling om de binnenverlichting te vervangen.

ONDERHOUD EN REINIGING



WAARSCHUWING!

Haal de stekker uit het stopcontact alvorens onderhoudswerkzaamheden te verrichten.

- Maak het apparaat niet met metalen voorwerpen schoon.
- Gebruik geen waterstralen of stoom om het apparaat te reinigen.
- Controleer regelmatig de afvoer van de koelkast en reinig deze indien nodig. Indien de afvoer verstopt is, zal er water op de bodem van het apparaat liggen.

AFVALVERWERKING



WAARSCHUWING!

Gevaar voor letsel of verstikking.

- Haal de stekker uit het stopcontact.
- Snij het netsnoer van het apparaat af en gooi dit weg.
- Verwijder de deurgreep om te voorkomen dat kinderen en huisdieren opgesloten raken in het apparaat.
- Het koelcircuit en de isolatiematerialen van dit apparaat zijn ozonvriendelijk.
- Het isolatieschuim bevat ontvlambare gassen. Neem contact met uw plaatselijke overheid voor informatie m.b.t. correcte afvalverwerking van het apparaat.
- Veroorzaak geen schade aan het deel van de koeleenheid dat zich naast de warmtewisselaar bevindt.



In overeenstemming met RoHS (Richtlijn 2002/95/EC)

Dit milieuvriendelijke product bevat geen substanties die verboden zijn door EU RoHS (Pb, Hg, Cd, Cr6+, PBB en PBDE).

SERVICEDIENST

- Neem contact op met de servicedienst voor elke herstelling of herlading van het apparaat.
- Wij raden uitsluitend het gebruik van originele onderdelen aan.

BESCHRIJVING VAN HET PRODUCT

MODELLEN MET VERDEELENHEID

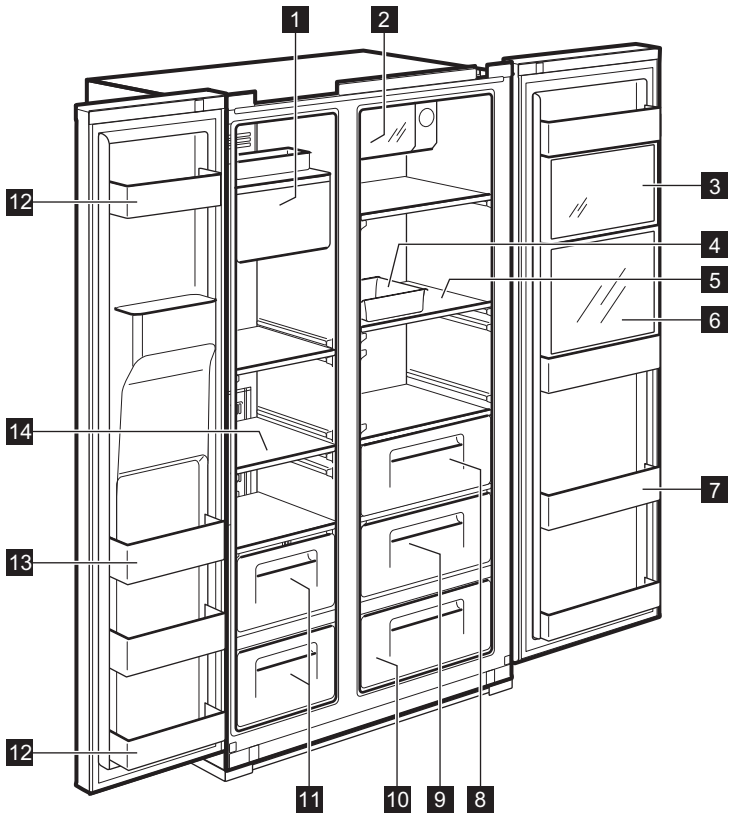

- 1 Ijsmaker en opslag**
- 2 Xpress Can Chiller** (snelkoelcompartment)
Voor bewaring van dranken.
- 3 Multi Plus Zone**
Voor bewaring van algemene medicijnen of cosmeticaproducten. Dit toestel is niet geschikt voor bewaring van producten zoals medische stalen en monsters dewelke een specifiek temperatuurbereik vereisen.
- 4 Eierbakje**
Gebruik dit bakje niet voor bewaring van ijsblokjes en plaats het niet in het vriesvak.
- 5 Koelkast-legplanken** (getemperd glas)
- 6 Verfrissingscompartment** (enkel bij bepaalde modellen)
Voor regelmatig gebruikte blikjes, drinkbaar water en dranken.
- 7 Verfrissingszak**
Voor bewaring van gekoelde voedingsmiddelen, melk, jus, bierflesjes, enz.
- 8 Groentenbak**
- 9 Vruchtenbak**
- 10 Magic Cool Zone** (enkel bij bepaalde modellen)
- 11 Vriesbak**
Voor langdurige bewaring van gedroogde vlees- of viswaren.

12 Deurcompartiment (2-sterrencompartiment)

Voor kortstondige bewaring van voeding en roomijs.

13 Deurcompartiment

Voor bewaring van ingevroren voedingswaren.

14 Diepvries-legplanken (getemperd glas)

Voor bewaring van ingevroren voedingswaren zoals vlees, vis, roomijs.

MODELLEN ZONDER VERDEELENHEID

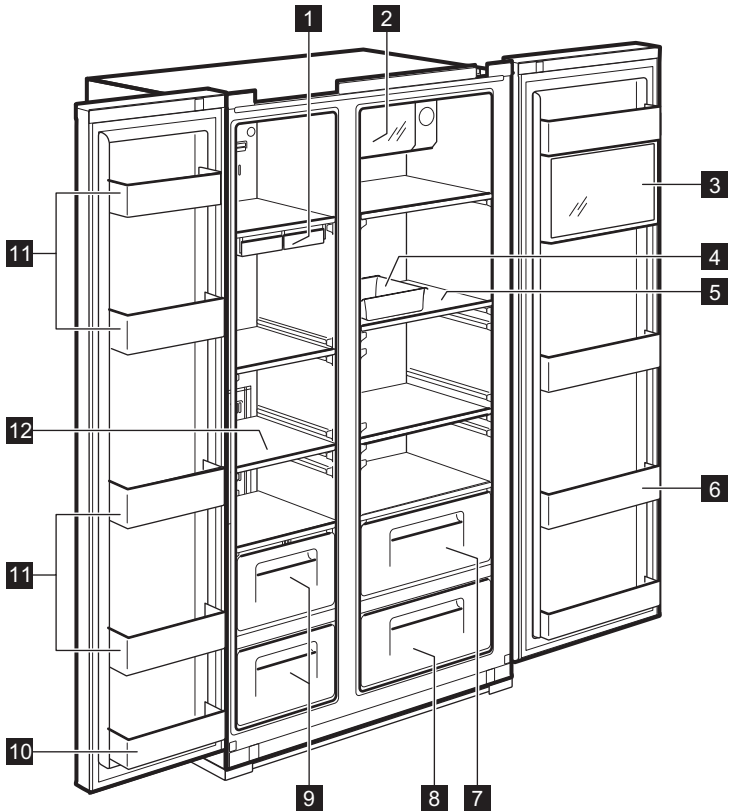

1 Ijsblokjesbakje

2 Xpress Can Chiller (snelkoelcompartiment)

Voor bewaring van dranken.

3 Multi Plus Zone

Voor bewaring van algemene medicijnen of cosmeticaproducten. Dit toestel is niet geschikt voor bewaring van producten zoals medische stalen en monsters dewelke een specifiek temperatuurbereik vereisen.

4 Eierbakje

Gebruik dit bakje niet voor bewaring van ijsblokjes en plaats het niet in het vriesvak.

5 Koelkast-legplanken (getemperd glas)

Voor bewaring van algemene voeding.

6 Verfrissingszak

Voor bewaring van gekoelde voedingsmiddelen, melk, jus, bierflesjes, enz.

7 Groentebak

8 Vruchtenbak**9 Vriesbak**

Voor langdurige bewaring van gedroogde vlees- of viswaren.

10 Deurcompartiment (2-sterrencompartiment)

Voor kortstondige bewaring van voeding en roomijs.

11 Deurcompartiment

Voor bewaring van ingevroren voedingswaren.

12 Diepvries-legplanken (getemperd glas)

Voor bewaring van ingevroren voedingswaren zoals vlees, vis, roomijs.

BEDIENINGSPANEEL

MODELLEN MET VERDEELENHEID

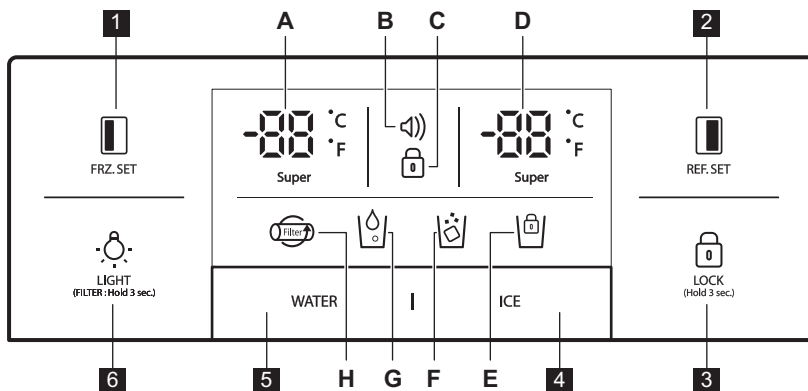

FRZ. SET

Selectietoets voor temperatuur van het vriescompartiment



REF. SET

Selectietoets voor temperatuur van het koelkastcompartiment.

LOCK
(Hold 3 sec.)

Druk op deze toets om te verhinderen dat instellingen ongewild worden gewijzigd.

Om deze toets te ontgrendelen, druk ze langer dan 3 seconden in. Het display wordt uitgeschakeld.



Selectietoets voor verdeling van ijsblokjes en vergrendeling van de ijsmaker



Selectietoets voor verdeling van water









LIGHT
(FILTER) (Hold 3 sec.)

LIGHT/FILTER-toets:

1. Toets voor het inschakelen van verdeelenheidverlichting.
2. Toets voor vervanging of reset van filter.

Na het vervangen van de filter of om te resetten, druk deze toets langer dan 3 seconden in.

Indicators (A-H)	Beschrijving
<p>A.</p>	Vriezer temperatuur-indicator

B. 	<p>Alarmweergave (geen geluid) Klanten kunnen geïnformeerd worden m.b.t. de temperatuurstatus wanneer deze, omwille van ongevallen (bijv. stroomstoringen), stijgt</p> <ol style="list-style-type: none"> 1. Het alarmpictogram knippert en geeft de hoogste binnentemperatuur weer 2. Het alarm stopt wanneer de  -toets wordt ingedrukt en de display toont de controletemperatuur
C. 	Vergrendeling
D. 	Koelkasttemperatuur-indicator
E. 	Indicator voor vergrendeling van ijsmaker
F. 	Indicator voor ijsblokjesverdeelenheid
G. 	Indicator voor waterverdeelenheid
H. 	<p>Vervanging van filter Zes maanden na de eerste ingebruikname zal het pictogram beginnen te knippen.</p>

MODELLEN ZONDER VERDEELENHEID

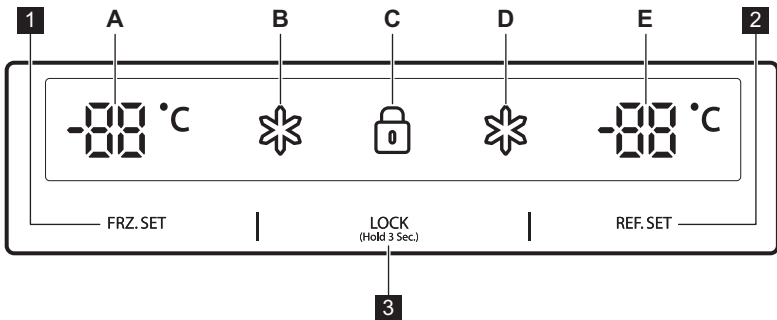

1 FRZ.SET

Selectietoets voor temperatuur van het vriescompartiment

2 REF.SET





Selectietoets voor temperatuur van het koelkastcompartiment

3 LOCK (Hold 3 Sec.)

Vergrendelknop

Druk op deze toets om te verhinderen dat instellingen ongewild worden gewijzigd.

Om deze toets te ontgrendelen, druk ze langer dan 3 seconden in.

A		Vriezertemperatuur-indicator
B		"Super" indicator voor vriezer
C		Vergrendeling
D		"Super" indicator voor koelkast
E		Koelkasttemperatuur-indicator

VOOR HET EERSTE GEBRUIK

INSTALLATIE VAN DE WATERLEIDINGEN

- 1. Voor modellen met een automatische ijsmaker**
 - Om de automatische ijsmaker te gebruiken, moet de waterdruk 2,0~12,5 kgf/cm² zijn.
 - Controleer de waterdruk van uw waterkraan. Wanneer een kom van 180cc binnen 10 seconden gevuld is, dan is de druk voldoende hoog.
 - Indien de waterdruk niet hoog genoeg is om de automatische ijsmaker te gebruiken, neem contact met een plaatselijke loodgieter om een extra waterdrukpomp te plaatsen.
- 2.** Zorg er bij de installatie van de waterleidingen voor dat ze niet in de buurt van warme oppervlakken liggen.
- 3.** De waterfilter "filtert" het water enkel. Hij verwijdert geen bacteriën of microben.
- 4.** De levensduur van de filter is afhankelijk van het gebruik. We bevelen aan om de filter elke 6 maanden te vervangen. Wanneer u de filter bevestigt, plaats deze dan op een makkelijk toegankelijke manier (om te verwijderen en te vervangen).
- 5.** Na installatie van de koelkast en het waterleidingsysteem, selecteer WATER op uw bedieningspaneel en druk er gedurende 2-3 minuten op om water in het reservoir te brengen en water te verdelen.

DAGELIJKS GEBRUIK

TEMPERATUURREGELING

Wanneer het apparaat voor het eerst ingeschakeld wordt, is de temperatuurmodus ingesteld op Middle (Gemiddeld).

MODEL MET VERDEELENHEID Vriezercompartment

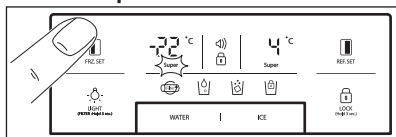

Om de temperatuur in te stellen, druk op de **FRZ.SET** -toets tot de gewenste temperatuur verschijnt.

Om de snelvriesfunctie in te schakelen, houd de **FRZ.SET** -toets ingedrukt tot de Super LED gaat branden. Om deze functie uit te schakelen, druk de toets nogmaals in.

Koelkastcompartment

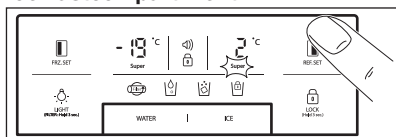

Om de temperatuur in te stellen, druk op de **REF.SET** -toets tot de gewenste temperatuur verschijnt.

Om de snelkoelfunctie in te schakelen, houd de **REF.SET** -toets ingedrukt tot de Super LED gaat branden. Om deze functie uit te schakelen, druk de toets nogmaals in.

i Conversiefunctie van de temperatuurindicator (Fahrenheit-Celsius)

De standaardinstelling is Celsius.

Druk op de vergrendelings-toets **LOCK (HARD LOCK)** om de vergrendelingsmodus te openen. In deze modus drukt u gedurende 10 seconden tegelijk op de **FRZ.SET** en **WATER**-toetsen om de temperatuurschaal te wijzigen.

MODEL ZONDER VERDEELENHEID Vriezercompartment

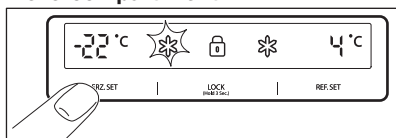

Om de temperatuur in te stellen, druk op de **FRZ.SET** -toets tot de gewenste temperatuur verschijnt.

Om de snelvriesfunctie in te schakelen, houd de **FRZ.SET** -toets ingedrukt tot de Super LED gaat branden. Om deze functie uit te schakelen, druk de toets nogmaals in.

Koelkastcompartment

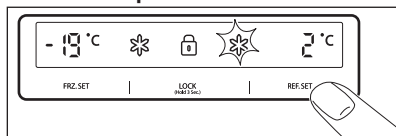

Om de temperatuur in te stellen, druk op de **REF.SET** -toets tot de gewenste temperatuur verschijnt.

Om de snelkoelfunctie in te schakelen, houd de **REF.SET** -toets ingedrukt tot de Super LED gaat branden. Om deze functie uit te schakelen, druk de toets nogmaals in.



LET OP!

Voedingswaren in de koelkast kunnen bevriezen indien de omgevingstemperatuur van de koelkast lager is dan 5°C.

HOGE TEMPERATUURMODUS

MODEL MET VERDEELENHEID

Een toename van de temperatuur in de vriezer- of koelkastcompartment wordt aangegeven door:

- een knipperend alarmpictogram  (geen geluid)
- het elektronische systeem toont de hoogst bereikte temperatuur in de compartimenten



Hoewel de normale werking van het apparaat hersteld is en de binnentemperatuur een normale temperatuur bereikt, zal het alarmpictogram  blijven knipperen en de displayindicator de hoogst bereikte temperatuur weergegeven.



Wanneer u op de vergrendelings-toets  drukt, wordt de alarmmodus uitgeschakeld en het alarmpictogram  verdwijnt. Het display toont de aangepaste temperatuurwaarde.

MODEL ZONDER VERDEELENHEID

Een toename van de temperatuur in de vriezer- of koelkastcompartiment wordt aangegeven door:

- het knipperen van de display van een vriezer- en/of koelkastcompartiment
- het elektronische systeem toont de hoogst bereikte temperatuur in de compartimenten



Hoewel de normale werking van het apparaat hersteld is en de binnentemperatuur een normale temperatuur bereikt, zal het alarmpictogram blijven knipperen en de displayindicator de hoogst bereikte temperatuur weergegeven.



Wanneer u op de vergrendelings-toets  **LOCK** (Hold 3 Sec.) drukt, wordt de hoge temperatuurmodus uitgeschakeld en de aangepaste temperatuurwaarde weergegeven.

- tijdens deze “OFF”-modus geven de displays van de vriezer en de koelkast “ — — ” weer. Overige LED-lampjes worden uitgeschakeld en de gehele werking van uw apparaat stopt.
- op een gelijkaardige manier, houdt u tegelijk de toetsen **FRZ. SET** en **REF. SET** ingedrukt gedurende **5** seconden om de “OFF”-functie uit te schakelen

ALARM DEUR OPEN

Als de deur ongeveer **1** minuut wordt opengelaten, klinkt er een geluidsalarm. Dit alarm zal na **5** minuten stoppen. Als de normale omstandigheden zijn hersteld (deur gesloten), wordt het geluidsalarm uitgeschakeld.

"OFF" (UIT)-FUNCTIES

- Interieurverlichting van het apparaat wordt uitgeschakeld wanneer de deur langer dan **10** minuten geopend is
- Display Uit-functie:
 - **5** minuten nadat een toets of deuren gesloten zijn, worden alle LED-lampjes uitgeschakeld, m.u.v. de WATER, ICE en  -pictogrammen
 - Na deze LED uit-modus wordt de normale displaymodus van het apparaat hersteld wanneer u een toets indrukt of de deur opent.
- Systeem Uit-functie (Uitschakelen):
 - u kunt het apparaat uitschakelen zonder het los te koppelen van het stroomnet, bijvoorbeeld wanneer u op vakantie gaat
 - door tegelijk de toetsen **FRZ. SET** en **REF. SET** gedurende **5** seconden in te drukken, wordt het apparaat uitgeschakeld

OPTIES

MAGIC COOL ZONE



Wanneer u het apparaat voor de eerste maal op het stroomnet aansluit, is het FRESH-LED-lampje ingeschakeld. Om de instellingen stapsgewijs te wijzigen, gebruik de SELECT-toets.

Stap	Display	Doeltemperatuur
1.	FRESH	+5°C tot +6°C.
2.	VEGETABLE	+3°C tot +4°C.
3.	FISH	-1°C tot +0°C.
4.	MEAT	-3°C tot -2°C.

VERDEELEENHEID

Selecteer de WATER of ICE-toets en duw zachtjes met uw kopje tegen de hendel, na 2 seconden:

- Indien u op de WATER-toets drukte, zal het -pictogram oplichten

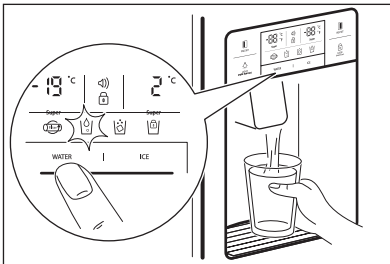

- Indien u op de ICE-toets drukte, zal het -pictogram oplichten.

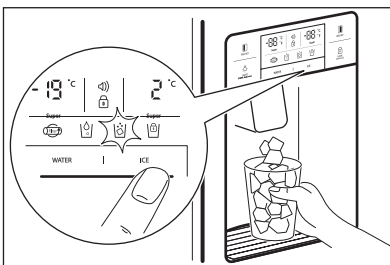

Wanneer u het ijsblokessysteem reinigt of wanneer u het voor lange tijd niet gebruikt, verwijder de ijsblokjes uit de bewaarbak en vergrendel de ijsmaker door gedurende 3 seconden op de toets ICE te drukken. De zal oplichten.

**LET OP!**

Gebruik geen dunne breekbare kopjes of kristallen glazen om ijsblokjes te verzamelen.

**LET OP!**

Indien het ijs verkleurd is, gebruik de verdeeleenheid niet langer en neem contact met een onderhoudstechnicus.



Gebruik enkel ijs uit dit apparaat.

AUTOMATISCHE IJSMAKER

- Dagelijks worden er 14-15 maal 10 ijsblokjes tegelijk aangemaakt. Wanneer de bewaarbak vol is, worden er geen ijsblokjes meer aangemaakt.
- Het is normaal dat de ijsmaker kloppende geluiden maakt wanneer de ijsblokjes in de bewaarbak vallen.
- Om slechte geuren te vermijden, reinig de ijsbewaarbak regelmatig.
- Indien de hoeveelheid ijs in de bewaarbak niet voldoende is, mag het ijs niet verdeeld worden. Wacht een dag om meer ijs te maken.
- Indien het ijs moeilijk verdeeld wordt, zorg ervoor dat de uitgang van de verdeeleenheid niet geblokkeerd is.
- Indien de ijsblokjes geblokkeerd zijn en niet worden verdeeld, verwijder dan de bewaarbak en scheid de ijsblokjes die mogelijk aan mekaar vastgevroren zijn.

**LET OP!**

Indien de hoeveelheid water die naar de ijsmaker gevoerd wordt, aangepast moet worden, neem contact met een onderhoudstechnicus.

**LET OP!**

In geval van stroomstoringen kunnen ijsblokjes smelten en smeltwater de vloer nat maken. Indien u verwacht dat zulke situatie meerdere uren zal duren, verwijder de be-
waarbak en verwijder de ijsblokjes
alvorens deze terug te plaatsen.

NUTTIGE AANWIJZINGEN EN TIPS

TIPS VOOR BEWARING VAN VOEDINGSWAREN

- Was voedsel alvorens het te bewaren.
- Verdeel voedsel in kleinere stukken of porties.
- Plaats waterige voedingswaren of voedingswaren met veel vocht vooraan op de legplanken (dicht bij de deur). Indien ze dicht bij de koudeluchtopening geplaatst worden, kunnen ze bevroren.
- Warme of hete voedingswaren moeten eerst afgekoeld worden om stroomverbruik te beperken en de prestaties van de koelkast te verbeteren.
- Let op wanneer u tropisch fruit zoals bananen, ananas en tomaten bewaart; deze worden snel slecht bij lage temperaturen.
- Laat zoveel mogelijk ruimte tussen de voedingswaren. Wanneer de koelkast te veel en te dicht beladen wordt, zal de circulatie van koude lucht gehinderd worden, waardoor de koelkast de voedingswaren niet voldoende zal koelen.
- Vergeet nooit om voedingswaren in te wikkelen of af te dekken; dit om slechte geuren te vermijden.
- Plaats groenten niet in de gekoelde ruimte; ze kunnen bevroren.
- Het eierbakje kan op elke manier op de legplanken geplaatst worden.

ONDERHOUD EN REINIGING

REINIGEN VAN DE INTERNE ONDERDELEN

Gebruik een doek met water en een milde (neutrale) detergent om de koelkast aan de binnenkant te reinigen.

1. Waterbakje van de verdeelenheid

Verwijder het rooster en reinig regelmatig het wateropvangbakje (geen automatische afvoer).

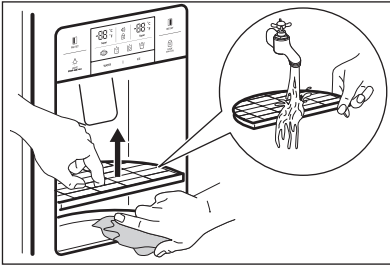

2. Bewaarbak voor ijsblokjes

- Verwijderen: trek het bakje naar voren om het te verwijderen.
- Vervangen: zorg ervoor dat het bakje in de zij sleuven schuift tot het einde. Indien het bakje moeilijk geheel in te duwen is, draai dan aan de spoel in het bakje of draai het mechanisme een kwartdraai en probeer opnieuw.
- Bewaar ijsblokjes niet te lang.

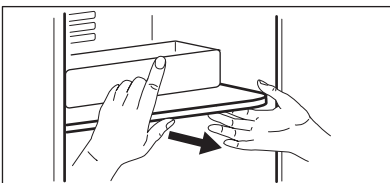
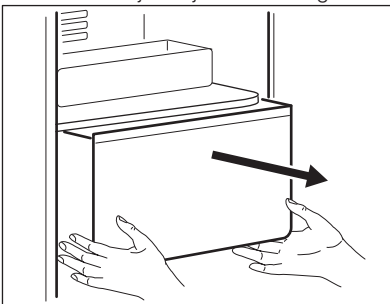

3. Vriezer- en koelkastzakken

Houd vast aan beide zijden en trek naar omhoog.

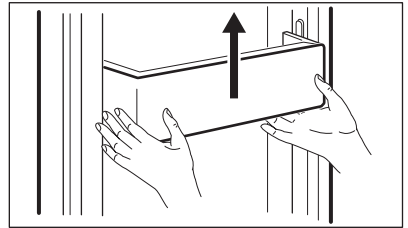

4. Vriezer- en koelkastlegplanken

Open de deur volledig en trek dan de legplanken naar buiten.

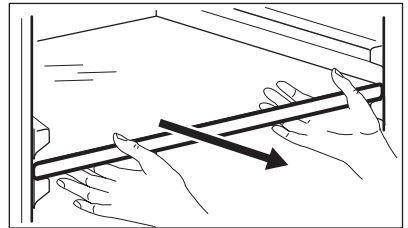

5. Groenten- en fruitbak

Trek naar buiten en til een beetje op om te verwijderen.

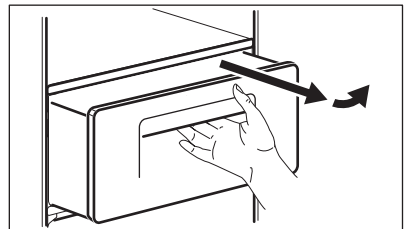

REINIGING VAN DE DEURDICHTING

Gebruik een doek met een milde (neutrale) detergent.

REINIGEN VAN DE ACHTERZIJDE VAN HET APPARAAT (MACHINEKAMER)

Verwijder stof op een rooster met een stofzuiger ten minste eenmaal per jaar.

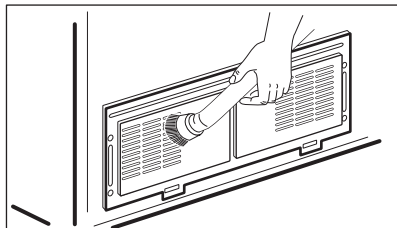

VERVANGEN VAN DE LED-BINNENVERLICHTING



LET OP!

De LED-verlichting mag uitsluitend door een onderhoudstechnicus of gelijkaardig bevoegd persoon worden vervangen.



LET OP!

Zorg ervoor dat het apparaat eerst losgekoppeld is van het stroomnet!

Vervangen van de LED-verlichting van vriezer en koelkast

1. Scheid de achterzijde en de cover van de LED-verlichting d.m.v. een schroevendraaier.

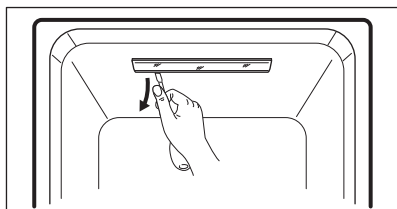

2. Verwijder de cover van de LED-verlichting en draai de 2 schroeven van de LED-plaat los.

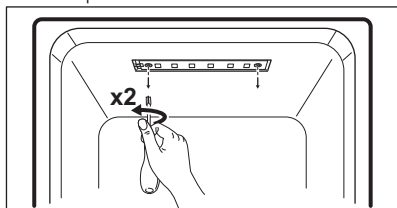

3. Koppel de LED van de LED-plaat los en vervang de LED.

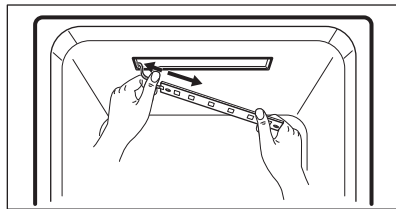

De montage gebeurt in de omgekeerde volgorde.

PROBLEMEN OPLOSSEN



Controleer volgende tips voor probleemoplossing alvorens de servicedienst te bellen!

Storing	Controlepunt	Oplossing
Het wordt nooit koud aan de binnenkant. Onvolgende vries- en koeltemperaturen.	<ul style="list-style-type: none"> • Is het apparaat aangesloten op het stroomnet? • Staat de temperatuur ingesteld op LOW? • Staat het apparaat in direct zonlicht of staat er een verwarmingstoestel naast? • Is de ruimte tussen de achterzijde van het apparaat en de muur te klein? 	<ul style="list-style-type: none"> • Sluit het apparaat aan op het stroomnet. • Stel de temperatuur in op MIDDLE of HIGH. • Verplaats het apparaat naar een plaats waar geen direct zonlicht is, zonder verwarmingstoestellen in de nabijheid. • Zorg voor voldoende ruimte (meer dan 10 cm) tussen de achterzijde van het apparaat en de muur.
Voedingswaren in het apparaat bevriezen.	<ul style="list-style-type: none"> • Staat de temperatuur ingesteld op STRONG? • Is de omgevingstemperatuur te laag? • Gaat het om voedingswaren met veel vocht die zich dicht bij de koudeluchtopening bevinden? 	<ul style="list-style-type: none"> • Stel de temperatuur in op MIDDLE of LOW. • Voedingswaren kunnen bevriezen indien de omgevingstemperatuur lager is dan 5°C. Plaats het apparaat ergens waar het meer dan 5°C is. • Plaats voedingswaren met veel vocht op de legplanken dichtbij de deuren.
Vreemd geluid vanuit het apparaat.	<ul style="list-style-type: none"> • Is de vloer onder het apparaat waterpas? • Is de ruimte tussen de achterzijde van het apparaat en de muur te klein? • Komen er bepaalde objecten of andere zaken in contact met het apparaat? 	<ul style="list-style-type: none"> • Verplaats het apparaat naar een vlakke en gelijke vloer. • Houd voldoende ruimte. • Verwijder enige objecten die het apparaat raken.
Vreemde geluiden: kraken, klikken, stromend water, zoemen of brommen.		Het is normaal (indien het apparaat niet waterpas staat, kan het geluid luider zijn).

Geur of slechte geuren aan de binnenkant.	<ul style="list-style-type: none"> • Zijn de voedingswaren onafgedekt of oningepakt opgeslagen? • Zijn de legplanken en opbergruimten bedekt met etensresten? • Zijn de voedingswaren te lang bewaard? 	<ul style="list-style-type: none"> • Zorg ervoor dat voedingswaren steeds afgedekt en ingepakt zijn. • Reinig de interne delen van het apparaat regelmatig. Eens geuren in deze onderdelen terecht komen, zijn ze zeer moeilijk te verwijderen. • Bewaar voedingswaren niet te lang. • Het apparaat is geen perfect, noch een permanent voedingsbewaarmiddel.
Deur gaat niet makkelijk open.	<ul style="list-style-type: none"> • Werd de deur gesloten en onmiddellijk weer geopend? 	<ul style="list-style-type: none"> • In dit geval wacht een minuut, dan zal ze weer makkelijk openen.
Vorst en dauw in het apparaat en op het oppervlak van de kast.	<ul style="list-style-type: none"> • Stond de deur te lang open? • Werden er voedingswaren met veel vocht onafgedekt en oningepakt bewaard? • Is de temperatuur en/of vochtigheidsgraad rondom het apparaat te hoog? 	<ul style="list-style-type: none"> • Laat de deur niet te lang open staan. • Zorg ervoor dat voedingswaren steeds afgedekt en ingepakt zijn. • Plaats het apparaat op een drogere en koelere plaats.
Voorzijde en zijkant van het apparaat voelt warm of heet aan.	Dat is normaal.	

OMGEVINGSTEMPERATUUR

Dit apparaat is ontworpen om gebruikt te worden in omgevingstemperaturen zoals aangeduid op het classificatielabel.

Klimaatcategorie	Omgevingstemperatuur (van...tot...)
SN	+10°C tot + 32°C
N	+16°C tot + 32°C
ST*	+16°C tot + 38°C
T	+16°C tot + 43°C



De binnentemperatuur wordt mogelijk beïnvloed door factoren zoals de locatie van het apparaat, omgevingstemperatuur of frequentie van het openen van de deur.

ACCESSOIRES

- Filterdoos
- Watertoevoerkit
- Gebruiksaanwijzing

CONTENTS

119	SAFETY INFORMATION
121	PRODUCT DESCRIPTION
124	CONTROL PANEL
126	BEFORE FIRST USE
127	DAILY USE
129	OPTIONS
131	HELPFUL HINTS AND TIPS
132	CARE AND CLEANING
134	WHAT TO DO IF...

ENVIRONMENT CONCERNS

Recycle the materials with the symbol . Put the packaging in applicable containers to recycle it.



Help protect the environment and human health and to recycle waste of electrical and electronic appliances. Do not dispose appliances marked with the symbol  with the household waste. Return the product to your local recycling facility or contact your municipal office.

VISIT OUR WEBSITE FOR:

- Products
- Brochures
- User manuals
- Trouble shooter
- Service information

www.electrolux.com

LEGEND

-  Warning - Important Safety information.
-  General information and tips
-  Environmental information

Subject to change without notice.

WE'RE THINKING OF YOU

Thank you for purchasing an Electrolux appliance. You've chosen a product that brings with it decades of professional experience and innovation. Ingenious and stylish, it has been designed with you in mind. So whenever you use it, you can be safe in the knowledge that you'll get great results every time.

Welcome to Electrolux.

ACCESSORIES AND CONSUMABLES

In the Electrolux webshop, you'll find everything you need to keep all your Electrolux appliances looking spotless and working perfectly. Along with a wide range of accessories designed and built to the high quality standards you would expect, from specialist cookware to cutlery baskets, from bottle holders to delicate laundry bags...



Visit the webshop at:

www.electrolux.com/shop

CUSTOMER CARE AND SERVICE

We recommend the use of original spare parts.

When contacting Service, ensure that you have the following data available. The information can be found on the rating plate.

Model _____

PNC _____

Serial Number _____



SAFETY INFORMATION

Before the installation and use of the appliance, carefully read the supplied instructions. The manufacturer is not responsible if an incorrect installation and use causes injuries and damages. Always keep the instructions with the appliance for future reference.

CHILDREN AND VULNERABLE PEOPLE SAFETY

**WARNING!**

Risk of suffocation, injury or permanent disability.

- Do not let persons, children included, with reduced physical sensory, reduced mental functions or lack of experience and knowledge use the appliance. They must have supervision or instruction for the operation of the appliance by a person who is responsible for their safety.
- Do not let children play with the appliance.
- Keep all packaging away from children.

INSTALLATION

**WARNING!**

Only a qualified person must install this appliance.

- Remove all the packaging.
- Do not install or use a damaged appliance.
- Obey the installation instruction supplied with the appliance.
- Make sure that the floor where you install the appliance is not wet or damp.
- Do not move the appliance unless you are minimum in 2 persons. Be careful because the appliance is heavy. Always wear safety gloves.
- When you move the appliance, lift up the adjustable feet and attach tightly all the movable parts in the appliance.
- Do not connect the appliance to the power supply during the installation.
- When the installation is completed, wait minimum 4 hours before you connect the appliance to the power supply. This

is to let the oil to flow back in the compressor.

- Make sure that there is access to the mains plug after the installation.
- Make sure that there is sufficient air circulation all around the appliance.
- Do not install the appliance near to radiators, cookers, ovens or hobs.
- **Only for appliances with water connection:** connect only to drinking water supply.
- The rear of the appliance must stand against the wall.
- Do not install the appliance where there is direct sunlight.

Electrical connection

**WARNING!**

Risk of fire and electrical shock.

- The appliance must be earthed.
- Make sure that the electrical information on the rating plate agrees with the power supply. If not, contact an electrician.
- Always use a correctly installed shock-proof socket.
- Do not use multi-plug adapters and extension cables.
- Make sure not to cause damage to the electrical components (e.g. mains plug, mains cable, compressor). Contact the Service or an electrician to change the electrical components.
- The mains cable must stay below the level of the mains plug.
- Do not pull the mains cable to disconnect the appliance. Always pull the mains plug.
- Do not touch the mains cable or the mains plug with wet hands.

USE

- Do not freeze again food that has been thawed.
- Obey the storage instructions on the packaging of frozen food.

**WARNING!**

Risk of fire, electrical shock or explosion.

- Use this appliance in a household environment.
- Do not change the specification of this appliance.
- Do not put electrical appliances (e.g. ice cream makers) in the appliance unless they are stated applicable by the manufacturer.
- Be careful not to cause damage to the refrigerant circuit. It contains isobutane (R600a), a natural gas with a high level of environmental compatibility. This gas is flammable.
- If damage occurs to the refrigerant circuit, prevent flames and sources of ignitions and fully ventilate the room.
- Do not let hot items to touch the plastic parts of the appliance.
- Do not put fizzy drinks in the freezer compartment. This will create pressure on the drink container.
- Do not store flammable gas and liquid in the appliance.
- Do not put flammable products or items that are wet with flammable products in, near or on the appliance.

**WARNING!**

Risk of injury or burns

- Do not touch the compressor or the condenser. They are hot.
- Do not put your fingers or tools in the dispenser outlet.
- Do not remove or touch items from the freezer compartment if your hands are wet or damp.
- When you remove an ice lolly from the appliance, do not eat it immediately. Wait a few minutes.

INTERNAL LIGHT**WARNING!**

Risk of injury.
Visible LED radiation, do not look directly into the beam.

- The LED light used for this appliance, is only for household appliances. Do not use it for house lighting.

- To replace the internal light, contact Service.

CARE AND CLEANING**WARNING!**

Before maintenance, disconnect the mains plug from the mains.

- Do not clean the appliance with metal objects.
- Do not use water spray and steam to clean the appliance.
- Regularly examine the drain of the refrigerator and if necessary clean it. If the drain is blocked, defrosted water collects in the bottom of the appliance.

DISPOSAL**WARNING!**

Risk of injury or suffocation.

- Disconnect the appliance from the mains supply.
- Cut off the mains cable and discard it.
- Remove the door catch to prevent children and pets to be closed in the appliance.
- The refrigerant circuit and the insulation materials of this appliance are ozone-friendly.
- The insulation foam contains flammable gas. Contact your municipal authority for information on how to discard the appliance correctly.
- Do not cause damage to the part of the cooling unit that is near the heat exchanger.

**RoHS (Directive 2002/95/EC) Compliant**

This environment-friendly product does not contain the EU RoHS restricted substances (Pb, Hg, Cd, Cr6+, PBB, and PBDE).

SERVICE

- Contact the Service to repair or to recharge the appliance.
- We recommend only the use of original spare parts.

PRODUCT DESCRIPTION

DISPENSER MODEL

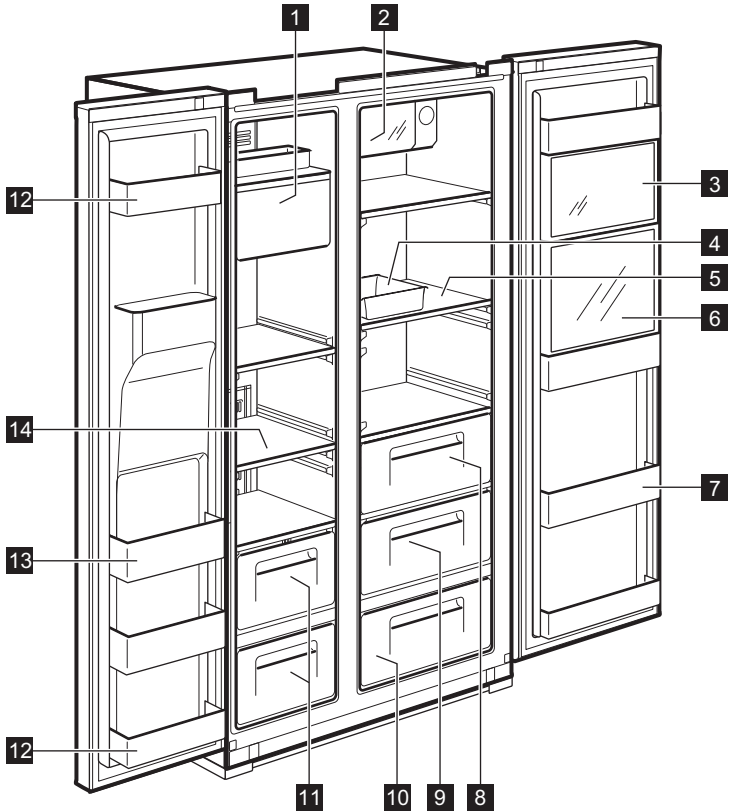

1 Ice Maker and Storage

2 Xpress Can Chiller (quick cooling compartment)

For storing beverages.

3 Multi Plus Zone

For storing general medicines or cosmetic products. Safekeeping is not guaranteed for products such as academic sampling or medicine which require a specific temperature range.

4 Egg Case

Do not use this case for storing ice cubes nor place it in the freezer compartment.

5 Refrigerator Shelf (tempered glass)

For storing common foods.

6 Refreshment Compartment (selected models only)

For frequently used cans, drinking water and beverages.

7 Refreshment Pocket

For storing refrigerating foods, milk, juice, beer bottles etc.

8 Vegetable Case

9 Fruit Case

10 Magic Cool Zone (selected models only)

11 Freezer Case

For storing dried meat or fish for a longer period of time.

12 Door Storage Compartment (2-star compartment)

For short-term storage of food and ice-cream.

13 Door Storage Compartment

For storing frozen food.

14 Freezer Shelf (tempered glass)

For storing frozen foods such as meat, fish, ice-cream.

NON DISPENSER MODEL

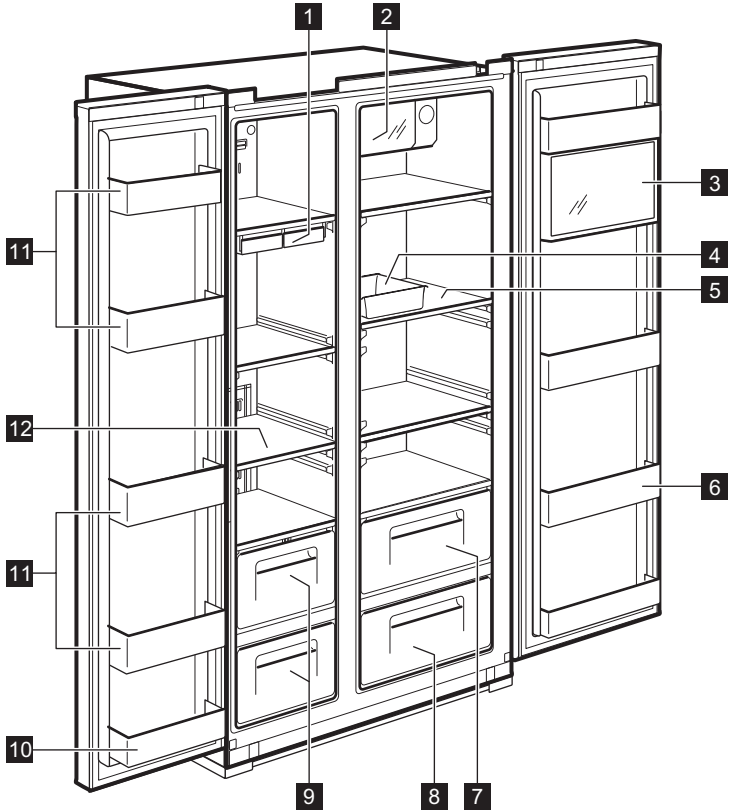

1 Ice Cube Tray

2 Xpress Can Chiller (quick cooling compartment)

For storing beverages.

3 Multi Plus Zone

For storing general medicines or cosmetic products. Safekeeping is not guaranteed for products such as academic sampling or medicine which require a specific temperature range.

4 Egg Case

Do not use this case for storing ice cubes nor place it in the freezer compartment.

5 Refrigerator Shelf (tempered glass)

For storing common foods.

6 Refreshment Pocket

For storing refrigerating foods, milk, juice, beer bottles etc.

7 Vegetable Case

8 Fruit Case

9 Freezer Case

For storing dried meat or fish for a longer period of time.

10 Door Storage Compartment (2-star compartment)

For short-term storage of food and ice-cream.

11 Door Storage Compartment

For storing frozen food.

12 Freezer Shelf (tempered glass)

For storing frozen foods such as meat, fish, ice-cream.

CONTROL PANEL

DISPENSER MODEL

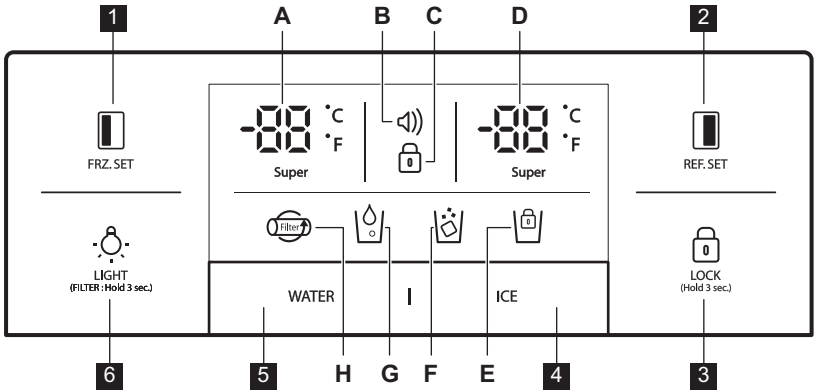

1 
FRZ. SET



Selection button for freezer compartment temperature

2 
REF. SET

Selection button for refrigerator compartment temperature.

3 
LOCK
(Hold 3 sec.)

Press this button to prevent settings from being accidentally changed.
To release the button, press it for longer than 3 seconds. The display switches off.





4 Selection button for Ice Dispensing  and Lock for Ice Maker 



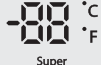

5 Selection button for Water Dispensing 

6 
LIGHT
(FILTER: Hold 3 sec.)

LIGHT/FILTER button:

1. Button for switching on a dispenser light.
2. Button for filter exchange or reset. After exchanging filter or in order to reset, press this button for 3 seconds.

Indicators (A-H)	Description
A.  Super	Freezer temperature indicator
B. 	Alarm display (no sound) Customers can be informed of temperature status when it normally rises due to accidents (e.g. blackouts) <ol style="list-style-type: none"> 1. Alarm icon blinks displaying the highest inner temperature 2. Alarm stops when  button is pressed and display shows temperature control value
C. 	Lock indicator



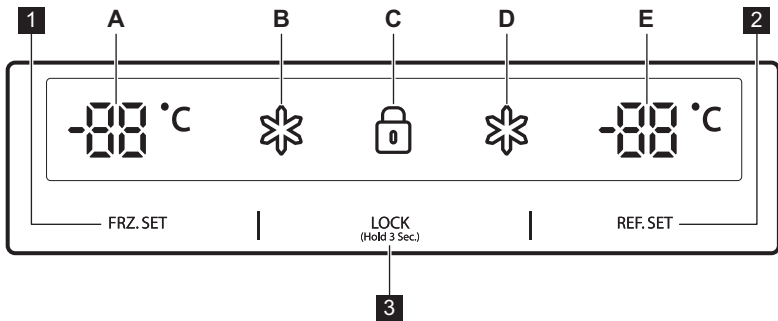

 <p>D.</p>	Refrigerator temperature indicator
 <p>E.</p>	Lock for Ice Maker indicator
 <p>F.</p>	Ice Dispensing indicator
 <p>G.</p>	Water Dispensing indicator
 <p>H.</p>	Filter Exchange display After 6 months of the first power input, the icon will flicker.

NON DISPENSER MODEL



- 1 FRZ. SET**
Selection button for freezer compartment temperature
- 2 REF. SET**
Selection button for refrigerator compartment temperature
- 3 LOCK (Hold 3 Sec.)**

Lock button
 Press this button to prevent settings from being accidentally changed.
 To release the button, press it for longer than 3 seconds.

Indicators (A-E)	Description
A 	Freezer temperature indicator
B 	“Super” indicator for freezer
C 	Lock indicator
D 	“Super” indicator for refrigerator
E 	Refrigerator temperature indicator

BEFORE FIRST USE

INSTALLING WATER LINE

- 1. For models with Automatic Ice Maker**
 - The water pressure should be 2.0~12.5 kgf/cm² or more to run the Automatic Ice Maker.
 - Check your tap water pressure. If a cup of 180 cc is full within 10 seconds, the pressure is appropriate.
 - If the water pressure is not high enough to run the Automatic Ice Maker, call the local plumber to get an additional water pressure pump.
- 2.** When installing the water tubes, ensure they are not close to any hot surfaces.
- 3.** The water filter only “filters” water. It does not eliminate any bacteria or microbes.
- 4.** The filter life depends on the amount of use. We recommend you replace the filter at least once every 6 months. When attaching the filter, place it for an easy access (to remove and replace) .
- 5.** After installing refrigerator and water line system, select WATER on your control panel and press it for 2~3 minutes to supply water into the water tank and dispense water.

DAILY USE

TEMPERATURE CONTROL

When the appliance is plugged in for a first time, the temperature mode is set to Middle.

DISPENSER MODEL Freezer Compartment

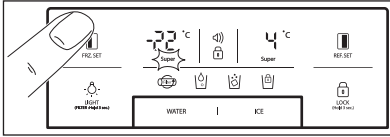

For temperature setting push **FRZ. SET** button, until desired value displays.

For Faster Freezing function hold **FRZ. SET** button until super LED turns on. To stop this function, just push the button again.

Refrigerator Compartment

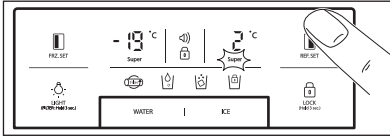

For temperature setting push **REF. SET** button, until desired value displays.

For Faster Cooling function hold **REF. SET** button until super LED turns on. To stop this function, just push the button again.

i Temperature indicator convert function (Fahrenheit-Celsius)

Default setting is Celsius.

Press lock button **LOCK (HOLD 10s)** to enter locked mode. Under the locked mode, press **FRZ. SET** and **WATER** button at the same time for 10 seconds to swap temperature scale.

NON DISPENSER MODEL

Freezer Compartment

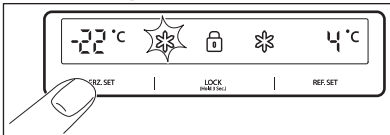

For temperature setting push **FRZ. SET** button until desired temperature displays.

For Faster Freezing function hold **FRZ. SET** button until super LED turns on. To stop this function, just push the button again.

Refrigerator Compartment

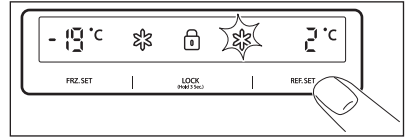

For temperature setting push **REF. SET** button until desired temperature displays. For Faster Cooling function hold **REF. SET** button until super LED turns on. To stop this function, just push the button again.



CAUTION!

Food in refrigerator can be frozen if the ambient temperature of the refrigerator is below 5° C.

HIGH TEMPERATURE MODE

DISPENSER MODEL

An increase in temperature in freezer or refrigerator compartment is indicated by:

- flashing the alarm icon **⚠** (buzzer does not sound)
- electronic system shows the maximum temperature reached inside the compartments



Even though normal operation of the appliance is restored and inner temperature reaches a normal range, alarm icon **⚠** still blinks and display indicator shows the highest temperature reached.



When you press Lock button **LOCK (HOLD 10s)**, alarm mode is terminated and alarm icon **⚠** goes off. The display shows adjusted temperature value.

NON DISPENSER MODEL

An increase in temperature in freezer or refrigerator compartment is indicated by:

- flashing of a display of freezer or / and refrigerator compartment
- electronic system shows the maximum temperature reached inside the compartments



Even though normal operation of the appliance is restored and inner temperature reaches a normal range, the display still flashes and the highest temperature reached is indicated.



When you press Lock button **LOCK** (Hold 3 Sec.), high temperature mode is terminated and the display shows adjusted temperature value.

"OFF" FUNCTIONS

- Interior lights of the appliance turn off when the door is open for more than **10** minutes
- Display Off function:
 - **5** minutes after no button is pressed or no doors are open, all the display LED lamps switch off except for WATER, ICE and  icon
 - After the LED off mode, the appliance returns to a normal display mode when you press any button or open the door.
- System Off function (Power Off function):
 - you can stop operating the appliance without unplugging it, especially during holiday
 - pressing **FRZ. SET** and **REF. SET** button at the same time for **5** seconds result in switching off the appliance
 - during the "OFF" mode freezer and refrigerator temperature displays " — — ". Other LED lights go off and the whole operation of your appliance stops.
 - on the contrary, hold button **FRZ. SET** and **REF. SET** together for **5** seconds to clear the "OFF" function

DOOR OPEN ALARM

An acoustic alarm will sound if refrigerator or freezer door is left open for **1** minute. The alarm will stop after **5** minutes. When normal conditions are restored (door is closed), the alarm stops.

OPTIONS

MAGIC COOL ZONE



When you plug the appliance for a first time FRESH LED is ON.

For changing settings step by step use SELECT button.

Step	Display	Target Temperature
1.	FRESH	+5°C to +6°C.
2.	VEGETABLE	+3°C to +4°C.
3.	FISH	-1°C to +0°C.
4.	MEAT	-3°C to -2°C.

DISPENSER

Select WATER or ICE button and smoothly push the lever with you cup, after 2 seconds:

- If you pressed WATER button, icon will light up

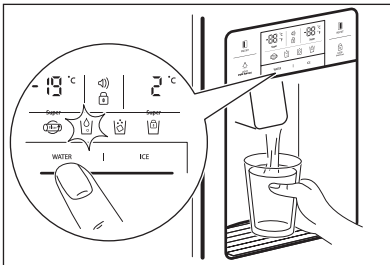

- If you pressed ICE button, icon will light up.

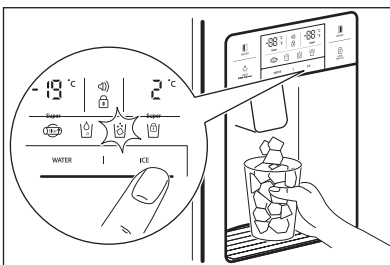

When cleaning the ice cubes case assembly or you do not use it for a longer time, remove the ice cubes from the Ice Storage Case and lock the Ice Maker by pushing ICE button for 3 seconds. will light up.



CAUTION!

Avoid using thin fragile cups or crystal glasses while collecting ice cubes.



CAUTION!

If the ice is discoloured, stop using the dispenser and call a service agent.



Use only ice from this appliance.

AUTOMATIC ICE MAKER

- About 10 ice cubes are made at one time, 14–15 times a day. If the Ice Storage Case is full, ice making stops.
- It is normal for Ice Maker to make banging sounds when ice cubes are falling into Ice Storage Case.
- To prevent a bad odour or smells, regularly clean the Ice Cube Storage Case.
- If the amount of ice in the storage case is not sufficient, the ice may not be dispensed. Wait a day or so to make more ice.
- If the ice does not dispense easily, ensure the dispenser outlet is not blocked.
- If ice cubes get stuck and do not dispense, pull out the Ice Storage Case and separate the ice cubes which may have stuck together.



CAUTION!

If the amount of water which is supplied to Ice Maker needs adjusting, call for a service agent.

**CAUTION!**

In case of power failure ice cubes may melt and flow down to the floor. If you expect such situation to last for long hours, pull out the case and remove the ice cubes from it, then replace it back.

HELPFUL HINTS AND TIPS

HINTS FOR STORING FOOD

- Wash foods before storing.
- Divide and separate foods into smaller pieces.
- Place watery foods or foods with much moisture in front of shelves (close to the door side). If they are placed close to the cold air spout, they can be frozen.
- Warm or hot foods should be cooled down enough before storing to reduce power consumption and to enhance refrigeration performance.
- Be careful in storing tropical fruit such as bananas, pineapples and tomatoes as they can easily deteriorate in lower temperature.
- Keep as much space between foods as possible. If it is too tight or too close, cold air circulation is hindered, resulting in poor refrigeration.
- Never forget to cover or wrap foods to prevent odour of foods.
- Do not store vegetables in the chilled place as they can become frozen.
- Egg case can be placed on a refrigerator shelf the way you prefer.

CARE AND CLEANING

CLEANING OF THE INTERIOR PARTS

Use cloth with water and mild (neutral) detergent to clean.

1. Dispenser Water Shelf

Remove the spill grill and clean the water shelf regularly (the spill shelf is not self-draining).

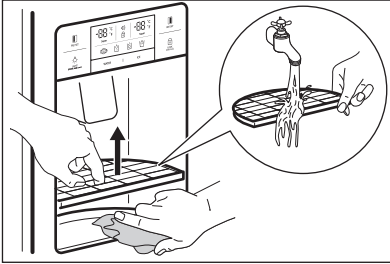

2. Ice Cube Storage Case

- Removing: pull up the case assembly forward to remove.
- Replacing: fit to the side grooves and insert to the end. If it is difficult to fully insert the case, remove it, rotate the swirl coil in the case or drive mechanism a quarter turn and insert again.
- Do not store ice cubes for too long.

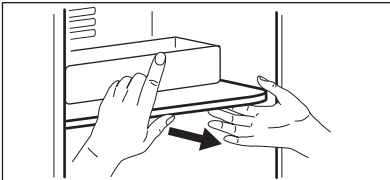
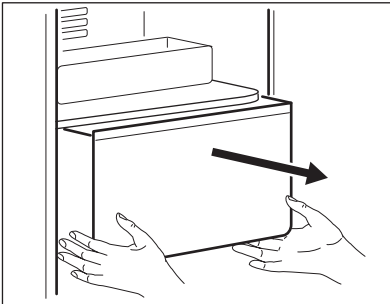

3. Freezer and Refrigerator Pockets

Hold both ends and pull up.

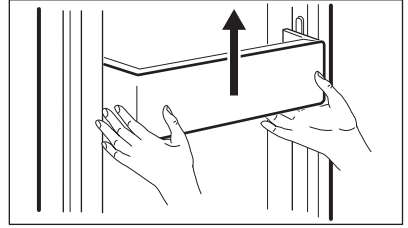

4. Freezer and Refrigerator Shelves

Open the door completely, then pull shelves forward to remove.

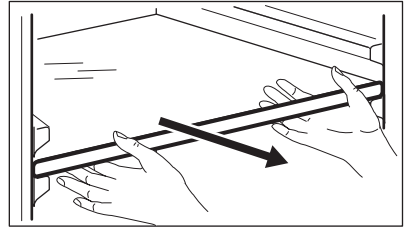

5. Vegetable and Fruit Case

Pull forward and lift up a bit to remove.

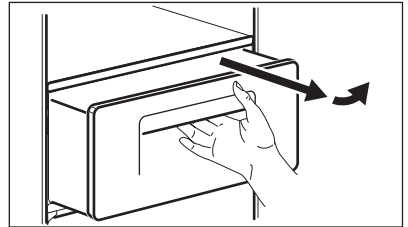

CLEANING OF DOOR PACKAGING

Use cloth with mild (neutral) detergent.

CLEANING OF THE BACK OF THE APPLIANCE (MACHINE ROOM)

Remove dust on a grill with a vacuum cleaner at least once a year.

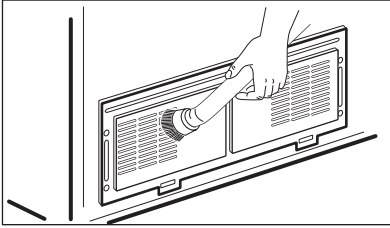

An assembly method is the opposite of a disassembling sequence.

CHANGING THE INTERIOR LED LIGHT



CAUTION!

LED light should be replaced only by a service agent or similarly qualified person.



CAUTION!

Be sure to unplug the appliance first!

Freezer and refrigerator LED changing

1. Separate a back side of a LED cover using a screwdriver.

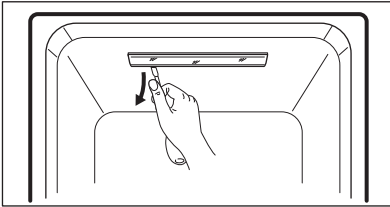

2. Separate the LED cover and loosen 2 fixing screws for a LED plate.

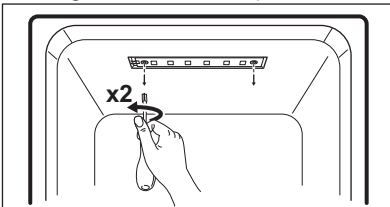

3. Disconnect a harness of the LED plate and change LED.

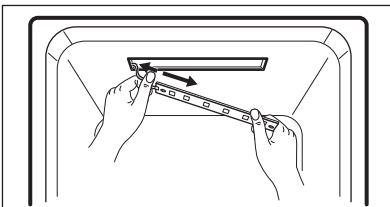

WHAT TO DO IF...



Please check up the following troubleshooting tips before you call for service!

Problem	Checkup Point	Solution
It never gets cold inside. Freezing and refrigerating is not sufficient.	<ul style="list-style-type: none"> • Is the appliance unplugged? • Is temperature set to LOW mode? • Is the appliance under a direct sunlight or is any heat appliance placed near it ? • Is the space between the back of the appliance and the wall too small? 	<ul style="list-style-type: none"> • Plug in the appliance. • Set temperature mode to MIDDLE or HIGH . • Move to a place where there is no direct sunlight, no heat appliances around. • Keep sufficient space (more than 10 cm) between the back of the appliance and the wall.
Foods in the appliance get frozen.	<ul style="list-style-type: none"> • Is temperature set to STRONG mode ? • Is surrounding temperature too low? • Is the food with much moisture stored close to the cold air spout? 	<ul style="list-style-type: none"> • Set temperature to MIDDLE or LOW mode. • Foods can be frozen if ambient temperature is below 5 °C. Move to a place where the temperature is over 5 °C. • Place foods with moisture on the shelves close to the doors.
Strange sound from the appliance.	<ul style="list-style-type: none"> • Is floor beneath the appliance uneven? • Is the space between the back of the appliance and the wall too small? • Do any objects or other stuff touch the appliance? 	<ul style="list-style-type: none"> • Move the appliance to a level and even floor. • Keep sufficient space. • Remove any object away which touches the appliance.
Strange sounds : crackling, clicking, water flowing, humming or buzzing.		It is normal (if the appliance is not leveled, the sound can be louder).

Odour or disgusting smell from the inside .	<ul style="list-style-type: none"> • Is the food stored uncovered or unwrapped? • Are the shelves and pockets stained with food stuff? • Is the food stored for too long? 	<ul style="list-style-type: none"> • Be sure to cover and wrap the foods. • Clean the interior parts of the appliance regularly. Once smell gets soaked to those parts, it is not easy to remove. • Do not store foods for too long. • The appliance is neither a perfect nor a permanent food keeper.
Door do not open easily.	<ul style="list-style-type: none"> • Was the door closed and open again immediately? 	<ul style="list-style-type: none"> • In this case wait for a minute, then it will open easily.
Frost and dew inside the appliance and on the cabinet surface.	<ul style="list-style-type: none"> • Was the door open for too long? • Were the foods with much moisture stored uncovered or unwrapped? • Is temperature and/or humidity around the appliance high? 	<ul style="list-style-type: none"> • Do not leave the door open for a long time. • Be sure to cover and wrap the foods. • Install the appliance in a drier and cooler place.
Front and side of the appliance feels warm or hot.	It is normal.	

AMBIENT TEMPERATURE

This appliance is designed to operate in ambient temperature specified by its category marked on the rating plate.

Climate category	Ambient temperature (from... to...)
SN	+10°C to + 32°C
N	+16°C to + 32°C
ST	+16°C to + 38°C
T	+16°C to + 43°C



Internal temperature may be affected by factors such as location of the appliance, ambient temperature or frequency of door opening.

ACCESSORIES

- Filter Box
- Water Supply Kit
- User Manual

SISUKORD

138	OHUTUSINFO
140	SEADME KIRJELDUS
143	JUHTPANEEL
145	ENNE ESIMEST KASUTAMIST
146	IGAPÄEVANE KASUTAMINE
148	VALIKUD
149	VIHJEID JA NÄPUNÄITEID
150	PUHASTUS JA HOOLDUS
152	MIDA TEHA, KUI...

JÄÄTMEKÄITLUS

Sümboliga  tähistatud materjalid võib ringlusse suunata. Selleks viige pakendid vastavatesse konteineritesse



Aidake hoida keskkonda ja inimeste tervist ja suunake elektri- ja elektroonilised jäätmed ringlusse. Ärge visake sümboliga  tähistatud seadmeid muude majapidamisjäätmete hulka. Viige seade kohalikku ringluspunkti või pöörduge abi saamiseks kohalikku omavalitsusse.

MEIE VEEBISAILIL ON SAADAVAL:

- Tooted
- Brošüürid
- Kasutusjuhendid
- Veaotsing
- Hooldusinfo

www.electrolux.com

LEGEND

-  Hoiatus - oluline ohutusinfo.
-  Üldine info ja nõuanded
-  Keskkonnainfo

Jäetakse õigus teha muutusi.

SULLE MÕELDES

Täname Teid selle Electroluxi seadme ostmise eest. Olete valinud toote, mille loomisel on rakendatud pikaajast professionaalset kogemust ja innovatsiooni. Nutika ja stiilse disaini kõrval ei ole unustatud ka Teid. Ükskõik, millal Te seda ka ei kasuta – suurepärase tulemustes võite alati kindel olla.

Teretulemast Electroluxi!

LISASEADMED JA KULUTARVIKUD

Electrolux veebipoest leiate kõik vajaliku, mida te oma Electrolux seadmete laitmatu väljanägemise ja heas töökorras hoidmise jaoks vajate. Koos laia valiku kvaliteedistandarditele vastavate lisatarvikutega, alates spetsialistidele mõeldud kööginõudest kuni söögiriistade korvideni, pudelihoidjatest kuni õrnade pesuesemete pesukottideni...



Külastage veebipoodi aadressil
www.electrolux.com/shop

KLIENDITEENINDUS

Soovitame alati kasutada originaalvaruosi.

Teenindusega ühendust võttes veenduge, et teil on järgmised andmed. Andmed leiate andmesildilt.

Mudel _____

PNC _____

Seerianumber _____



OHUTUSINFO

Enne seadme paigaldamist ja kasutamist lugege kaasasolev juhend tähelepanelikult läbi. Tootja ei vastuta vale paigaldamise või ebaõige kasutuse tõttu tekkinud vigastuste ja kahjude eest. Hoidke juhend alles, et saaksite seda ka edaspidi kasutada.

LASTE JA OHUSTATUD ISIKUTE OHUTUS



HOIATUS **Lämbumise, vigastuse või püsiva kahjustuse oht!**

- Ärge lubage seadet kasutada lastel ega füüsilise või sensoorse puudega inimestel; samuti isikutel, kel puuduvad selleks vajalikud kogemused või oskused. Kui nad siiski seadmega töötavad, peab neid juhendama või jälgima isik, kes vastutab nende turvalisuse eest.
- Ärge lubage lastel seadmega mängida.
- Hoidke pakkematerjalid lastele kättesaamatus kohas.

PAIGALDAMINE



HOIATUS **Seadet tohib paigaldada ainult kvalifitseeritud elektrik!**

- Eemaldage kõik pakkematerjalid.
- Kahjustatud seadet ei tohi paigaldada ega kasutada.
- Järgige seadmega kaasas olevaid paigaldusjuhiseid.
- Jälgige, et seadme all olev põrand ei oleks märg ega niiske.
- Ärge üritage seadet liigutada üksi – selleks läheb vaja vähemalt 2 inimest. Olge ettevaatlik, sest seade on raske. Kasutage alati kaitsekindeid.
- Seadme teisaldamisel tõstke üles reguleeritavad tugijalad ja kinnitage kindlalt kõik seadme liikuvad osad.
- Paigaldamise ajal ei tohi seade vooluvõrgus olla!
- Pärast paigaldamist oodake vähemalt 4 tundi, enne kui seadme vooluvõrku ühendate. See on vajalik selleks, et õli saaks kompressorisse tagasi valguda.
- Veenduge, et pärast paigaldamist säilib juurdepääs toitepistikule.

- Veenduge, et kogu seadmes on tagatud piisav õhuringlus.
- Ärge paigutage seadet radiaatorite, pliitide ega ahjude lähedusse.
- **Ainult veeühendusega seadmete puhul:** ühendage ainult joogiveevarustusega.
- Seadme tagaküljelt tuleb paigutada vastu seina.
- Ärge paigutage seadet otsese päikesevalgusega kohta.

Elektriühendus



HOIATUS **Tulekahju- ja elektrilöögioht!**

- Seade peab olema maandatud.
- Kontrollige, kas andmesilil toodud elektrilised parameetrid vastavad vooluvõrgu näitajatele. Vastasel juhul võtke ühendust elektrikuga.
- Kasutage alati nõuetekohaselt paigaldatud ohutut pistikupesat.
- Ärge kasutage mitmikpistikuid ega pikenduskaableid.
- Veenduge, et te elektrilisi osi ei vigastaks (nt toitepistikut, toitejuhet, kompressorit). Elektriliste osade vahetamiseks pöörduge teeninduskeskuse või elektriku poole.
- Toitejuhe peab jääma toitepistikust allapoole.
- Seadet vooluvõrgust eemaldades ärge tõmmake toitekaablist. Tõmmake alati toitepistikust.
- Ärge katsuge toitejuhet ega toitepistikut märgade kätega.

KASUTAMINE

- Ärge külmutage juba ülessulatatud toiduaineid.
- Järgige külmutatud toiduainete pakenditel olevaid säilitusjuhiseid.



HOIATUS **Tulekahju-, elektrilöögi- või plahvatusoht!**

- Kasutage seda seadet ainult kodustes tingimustes.
- Ärge muutke seadme tehnilisi omadusi.
- Ärge pange seadmesse muid elektriseadmeid (nt jäätisevalmistajat), kui see pole tootja poolt ette nähtud.

- Olge ettevaatlik külmutusagensi süsteemiga – see on õrn. Külmutusagens sisaldab isobutaa-ni (R600a), mis on suhteliselt keskkonnoahutu gaas. Siiski on see tuleohtlik.
- Kui külmutusagensi süsteem saab viga, väldi-ge lahtist leeki ja muid sädemeallikaid ning tuulutage ruum põhjalikult.
- Jälgige, et kuumad esemed ei puutuks vastu seadme plastpindu.
- Ärge asetage kihisevaid jooke sügavkülmi- kusse. See tekitab joogipudelil rõhku.
- Ärge hoidke seadmes süttivaid gaase ega ve- delikke.
- Ärge pange süttivaid või süttiva ainega määr- dunud esemeid seadmesse, selle lähedusse või peale.



HOIATUS **Vigastus- või põletusoh!**

- Ärge katsuge kompressorit ega kondensaato- rit. Need on kuumad.
- Ärge pange oma sõrmi ega tööriistu jaotur- iavasse.
- Ärge eemaldage sügavkülmi kusest toiduaineid ega puutuge neid märgade või niiskete käte- ga.
- Kui võtate seadmest jääkommi, ärge seda ko- he suhu pistke. Oodake mõni minut.

SISEVALGUSTI



HOIATUS **Vigastusoh!** **Nähtav LED-kiir, ärge vaadake otse kii- re sisse!**

- LED-valgusti on mõeldud kasutamiseks üks- nes selles seadmes; ärge kasutage seda muudes valgustamiseks. Ärge kasutage seda ruumide valgustamiseks.
- Sisevalgusti vahetamiseks võtke ühendust teeninduskeskusega.

HOOLDUS JA PUHASTUS



HOIATUS **Enne hooldustöid eemaldage toitepistik pistikupesast.**

- Ärge puhastage seadet metallist esemetega.
- Ärge kasutage seadme puhastamiseks vee- või aurupihustit.
- Kontrollige regulaarselt külmiku sulamisvee ärajooksu; vajadusel puhastage. Kui see on

ummistunud, koguneb sulamisvesi seadme põhjale.

JÄÄTMEKÄITLUS



HOIATUS **Lämbumis- või vigastusoh!**

- Eemaldage seade vooluvõrgust.
- Lõigake toitekaabel seadme küljest lahti ja vi- sake ära.
- Eemaldage uksekäepide, et vältida laste ja loomade seadmesse lõksujäämist.
- Selle seadme külmutusagensi süsteem ja iso- latsioonimaterjalid on osoonisõbralikud.
- Isolatsioonivaht sisaldab tuleohtlikku gaasi. Seadme õige kõrvaldamise kohta saate täpse- maid juhiseid kohalikust omavalitsusest.
- Ärge vigastage soojusvaheti läheduses paik- nevat jahutusüksust.



Ühilduvus RoHSiga (direktiiv 2002/95/ EÜ)
See keskkonnasõbralik toode ei sisalda ELi RoHS-direktiiviga piiratud aineid (Pb, Hg, Cd, Cr6+, PBB ja PBDE).

HOOLDUS

- Seadme remontimiseks võtke ühendust tee- ninduskeskusega.
- Soovitame alati kasutada ainult originaalva- ruosi.

SEADME KIRJELDUS

JAOTURIGA MUDEL

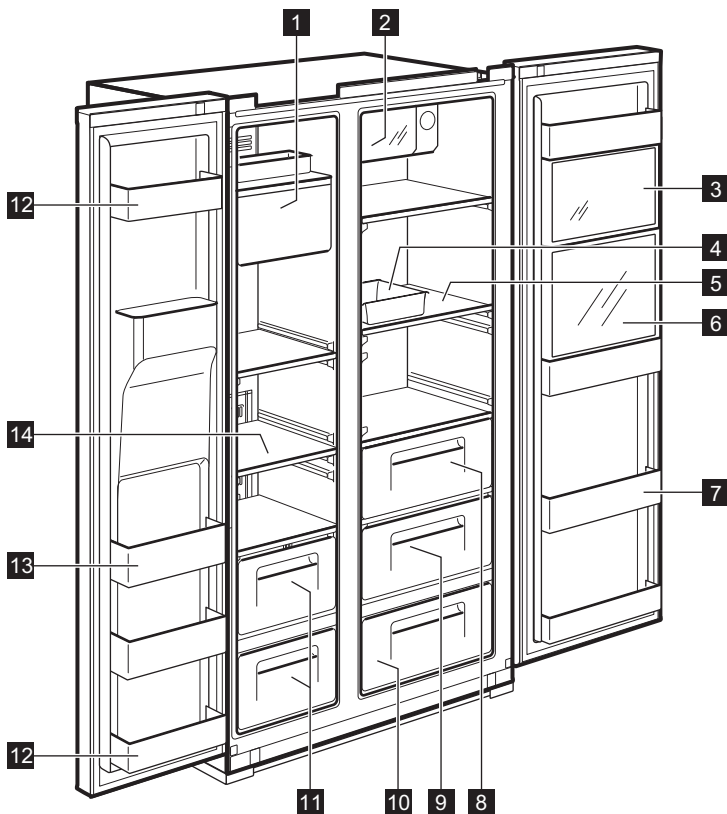

1 Jäävalmistaja ja -hoidla

2 Kiir-purgijahuti (kiirjahutusseksioon)

Karastusjookide hoidmiseks.

3 Multi-pluss-tsoon

Tavaliste ravimite ja kosmeetikatoodete hoidmiseks. Täiesti nõuetekohaseid säilitustingimusi ei garanteerita uurimismaterjalide või kindlaid temperatuurivahemikke eeldavate ravimite puhul.

4 Munakarp

Ärge kasutage seda karpi jääkuubikute hoidmiseks ega paigutage seda sügavkülmikusse.

5 Külmikuriul (karastatud klaas)

Tavaliste toiduainete jaoks.

6 Karastusjookide seksioon (valitud mudelid)

Sageli kasutatavate purgijookide, joogivee või karastusjookide jaoks.

7 Karastusjookide tasku

Piima, mahla, õllepudelite jm külmade toiduainete jaoks.

8 Kõõgiviljasahtel

9 Puuviljasahtel

10 Magic Cool-tsoon (valitud mudelid)

11 Sügavkülmikusahtel

Kuivatatud liha või kala pikaajaseks säilitamiseks.

12 Ukse sees asuv hoiseksioon (2 tärniga seksioon)

Toiduainete ja jäätise lühiajaliseks hoidmiseks.

13 Ukse sees asuv hoiseksioon

Külmutatud toidu hoidmiseks.

14 Sügavkülmikuriul (karastatud klaas)

Külmutatud toiduainete, nt liha, kala, jäätise hoidmiseks.

JAOTURITA MUDEL

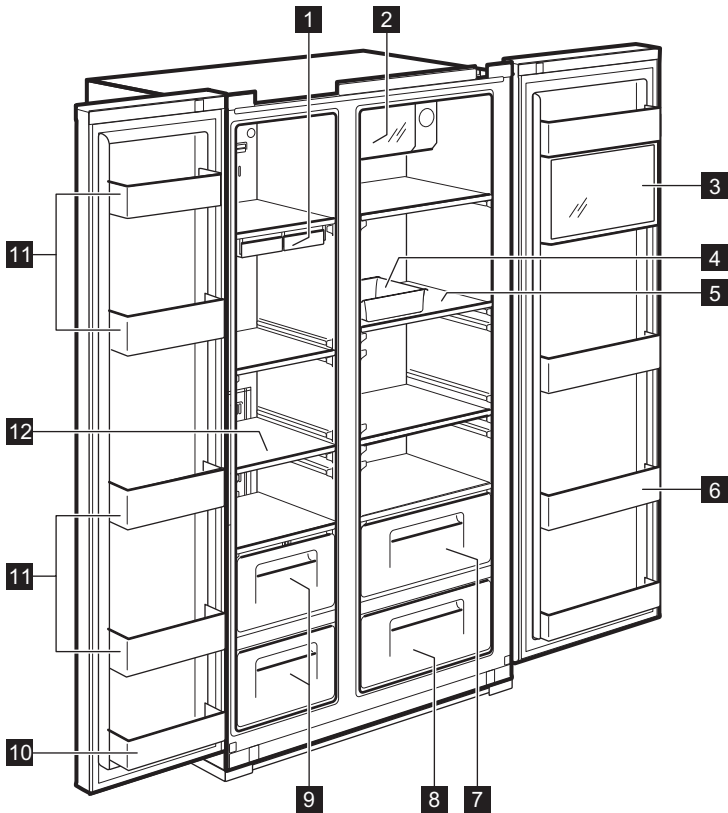

1 Jäakuubialus

2 Kiir-purgijahuti (kiirjahutusseksioon)

Karastusjookide hoidmiseks.

3 Multi-pluss-tsoon

Tavaliste ravimite ja kosmeetikatoodete hoidmiseks. Täiesti nõuetekohaseid säilitustingimusi ei garanteerita uurimismaterjalide või kindlaid temperatuurivahemikke eeldavate ravimite puhul.

4 Munakarp

Ärge kasutage seda karpi jääkuubikute hoidmiseks ega paigutage seda sügavkülmikusse.

5 Külmikuriul (karastatud klaas)

Tavaliste toiduainete jaoks.

6 Karastusjookide tasku

Piima, mahla, õllepudelite jm külmade toiduainete jaoks.

7 Kõõgilijasahtel

8 Puuviljasahtel

9 Sügavkülmikusahtel

Kuivatatud liha või kala pikaaegseks säilitamiseks.

10 Ukse sees asuv hoiseksioon (2 tarniga seksioon)

Toiduainete ja jäätise lühiajaliseks hoidmiseks.

11 Ukse sees asuv hoiseksioon

Külmutatud toidu hoidmiseks.

12 Sügavkülmikuriul (karastatud klaas)

Külmutatud toiduainete, nt liha, kala, jäätise
hoidmiseks.

JUHTPANEEL

JAOTURIGA MUDEL

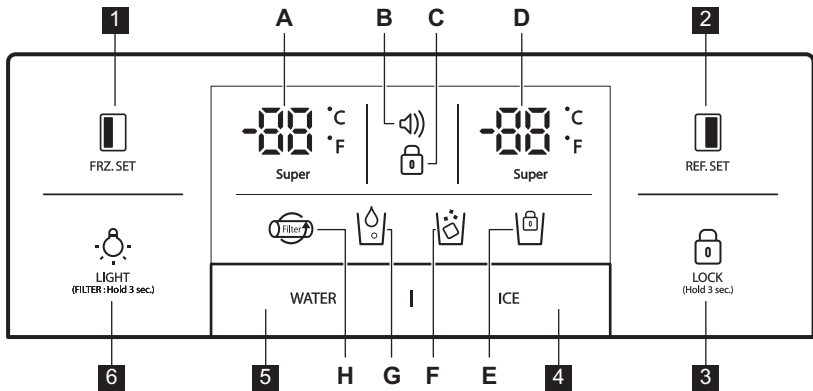

FRZ.SET

Sügavkülmiku temperatuuri valikunupp



REF.SET

Külmiku temperatuuri valikunupp.

LOCK
(Hold 3 sec.)

Vajutage seda nuppu, et ära hoida seadete kogemata muutmine.

Nupu vabastamiseks vajutage seda üle 3 sekundi. Ekraan lülitub välja.



4 Valikunupp jää annustamiseks ja jäävalmistaja lukustamiseks .



5 Vee annustamise valikunupp .





LIGHT
(FILTER: Hold 3 sec.)

VALGUSTUSE/FILTRI nupp:

1. Jaoturi valgustuse sisselülitamise nupp.
2. Nupp filtri vahetamiseks või lähtestamiseks.

Pärast filtri vahetamist või lähtestamiseks vajutage seda nuppu 3 sekundit.

Indikaatorid (A-H)	Kirjeldus
 A. Super	Sügavkülmiku temperatuuri indikaator
B.	Häirenäidik (ilma helita) Kui seadme temperatuur peaks kerkima (nt pärast voolukatkestust), antakse sellest näidikul märku <ol style="list-style-type: none"> 1. Häirekoon vilgub, näidates seadmes olevat kõrgeimat temperatuuri 2. Häire lõpeb, kui vajutate nuppu ; ekraanil kuvatakse temperatuurinäit
C.	Lukuindikaator

 D.	Külmiku temperatuuri indikaator
 E.	Jäävalmistaja lukustusindikaator
 F.	Jää annustamise indikaator
 G.	Vee annustamise indikaator
 H.	Filtri vahetamise näidik 6 kuu möödumisel esmakordsest sisselülita- misest hakkab ikoon vilkuma.

JAOTURITA MUDEL

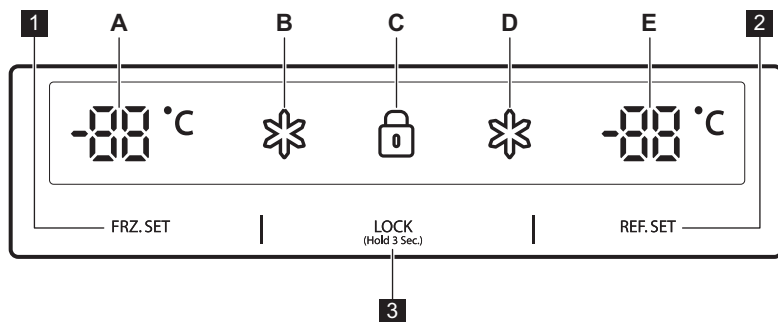

1 FRZ. SET

Sügavkülmiku temperatuuri valikunupp

2 REF. SET

Külmikusektsiooni temperatuuri valikunupp





3 LOCK

(Hold 3 Sec.)

Lukustusnupp

Vajutage seda nuppu, et ära hoida seadete kogemata muutmine.

Nupu vabastamiseks vajutage seda üle 3 sekundi.

Indikaatorid (A-E)	Kirjeldus
A 	Sügavkülmiku temperatuuri indikaator
B 	Sügavkülmiku "Super"-indikaator
C 	Lukuindikaator
D 	Külmiku "Super"-indikaator
E 	Külmiku temperatuuri indikaator

ENNE ESIMEST KASUTAMIST

VEEVOOLIKU PAIGALDAMINE

1. **Automaatse jäävalmistajaga mudelid**
 - Automaatse jäävalmistaja kasutamiseks peaks veesurve olema 2,0–12,5 kgf/cm².
 - Kontrollige oma veekraani veesurvet. Kui 180 cm³ klaas täitub 10 sekundi jooksul, on surve piisav.
 - Kui vee surve ei ole automaatse jäävalmistaja jaoks piisavalt kõrge, võtke ühendust torumehega ning hankige vee survepump.
2. Veetorude paigaldamisel veenduge, et need ei asu kuumade pindade lähedal.
3. Veefilter ainult filtreerib vett. See ei eemalda baktereid ega mikroobe.
4. Filtri eluiga sõltub kasutustihedusest. Soovitame vahetada filtrit vähemalt kord poole aasta jooksul. Filtrit kinnitades paigaldage see lihtsa juurdepääsuga kohta (eemaldamiseks ja vahetamiseks).
5. Pärast külmiku ja veesüsteemide paigaldamist valige juhtpaneelilt WATER ning hoidke seda 2-3 minutit all, et vesi voolaks veepaaki ning jaoturisse.

IGAPÄEVANE KASUTAMINE

TEMPERatuurINUPP

Seadme esmakordsel sisselülitamisel seatakse temperatuuri režiimiks Keskmine.

JAOTURIGA MUDEL Sügavkülmikuseksioon

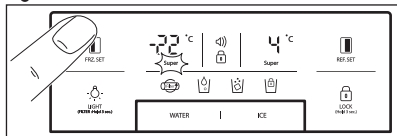

Temperatuuri seadistamiseks vajutage nuppu **FRZ. SET**, kuni ekraanile ilmub soovitud väärtus.

Kiiremaks külmutamiseks hoidke nuppu **FRZ. SET** all, kuni süttib LED kirjaga Super. Funktsiooni peatamiseks vajutage sama nuppu uuesti.

Külmikuseksioon

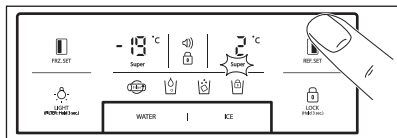

Temperatuuri seadistamiseks vajutage nuppu **REF. SET**, kuni ekraanile ilmub soovitud väärtus.

Kiiremaks jahutamiseks hoidke nuppu **REF. SET** all, kuni süttib LED kirjaga Super. Funktsiooni peatamiseks vajutage sama nuppu uuesti.

i Temperatuurinäidiku konverteerimis-funktsioon (Fahrenheit – Celsius)

Vaikeseadistuseks on Celsius. Vajutage lukustusrežiimi sisenemiseks lukunuppu **LOCK (HOLD)**. Lukustusrežiimis vajutage temperatuuriskaala vahetamiseks nuppu **LOCK (HOLD)** ja **WATER** samaaegselt 10 sekundit.

JAOTURITA MUDEL Sügavkülmikuseksioon

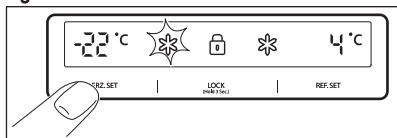

Temperatuuri seadistamiseks vajutage nuppu **FRZ. SET**, kuni ekraanile ilmub soovitud temperatuur.

Kiiremaks külmutamiseks hoidke nuppu **FRZ. SET** all, kuni süttib LED kirjaga Super. Funktsiooni peatamiseks vajutage sama nuppu uuesti.

Külmikuseksioon

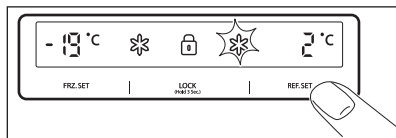

Temperatuuri seadistamiseks vajutage nuppu **REF. SET**, kuni ekraanile ilmub soovitud temperatuur.

Kiiremaks jahutamiseks hoidke nuppu **REF. SET** all, kuni süttib LED kirjaga Super. Funktsiooni peatamiseks vajutage sama nuppu uuesti.



ETTEVAATUST

Külmikus olevad toidained võivad külmuda, kui külmikut ümbritsev temperatuur langeb alla 5°C.

KÕRGE MA TEMPERA TUURI REŽIIM

JAOTURIGA MUDEL

Temperatuuri tõusu külmikus või sügavkülmikus näitab:

- häireikooni vilkumine (⚡) (helisignaali ei teki)
- elektrooniline süsteem näitab sektsioonide kõrgeimat saavutatud temperatuuri



Kuigi seadme tavapärase töö taastatakse ning sisemine temperatuur jõuab tagasi normaalsele tasemele, vilgub häireikoon (⚡) edasi ning ekraanil kuvatakse kõrgeim saavutatud temperatuur.



Lukunupu **LOCK (HOLD)** vajutamisel häirerežiim peatatakse ning häireikoon (⚡) kustub. Ekraanile kuvatakse uuendatud temperatuur.

JAOTURITA MUDEL

Temperatuuri tõusu külmikus või sügavkülmikus näitab:

- vilkumine külmiku/sügavkülmiku sektsioonide ekraanil
- elektrooniline süsteem näitab sektsioonide kõrgeimat saavutatud temperatuuri



Kuigi seadme tavapärase töö taastatakse ning sisemine temperatuur jõuab tagasi normaalsele tasemele, vilgub ekraan edasi ning kuvatakse kõrgeim saavutatud temperatuur.



Lukunupu **LOCK** (Hold 3 Sec.) vajutamisel peatatakse kõrge temperatuuri režiim ning ekraanil kuvatakse uuendatud temperatuur.

"VÄLJA"-FUNKTSIOONID

- Külmiiku sisevalgustid lülituvad välja, kui ukseid on üle **10** minuti lahti olnud
- Ekraani väljalülitusfunktsioon:
 - Kui **5** minuti jooksul pole ühtegi nuppu vajutatud või seadme ust avatud, kustuvad kõik LED-näidikud ekraanil, välja arvatud WATER, ICE ja  näidikud
 - Pärast LED-lampide väljalülitumist taastub seadme tavapärane töö, kui vajutate mõnda nuppu või avate ukse.
- Süsteemi väljalülitusfunktsioon (väljalülitusfunktsioon):
 - puhkuse ajaks saate seadme välja lülitada ilma seda vooluvõrgust eemaldamata.
 - **FRZ. SET** ja **REF. SET** nupu samaaegne vajutamine **5** sekundi jooksul lülitab seadme välja
 - väljalülitatud režiimil näitavad külmiiku ja sügavkülmiiku temperatuurinäidikud “ — — “. Teised LED-näidikud kustuvad ning seadme töö peatub.
 - nuppude **FRZ. SET** ja **REF. SET** koos vajutamine **5** sekundi jooksul lülitab seadme uuesti sisse

LAHTISE UKSE SIGNAAL

Kui külmiiku uks jääb kauemaks kui **1** minutiks lahti, kõlab helisignaali. Signaal lõpeb **5** minuti pärast. Kui tavalised tingimused taastatakse (uks suletakse), helisignaali vaikib.

VALIKUD

MAGIC COOL-TSOON

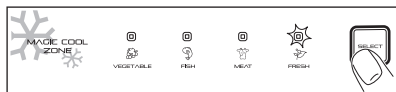

Samm	Ekraan	Soovitud temperatuur
1.	FRESH	+5°C kuni +6°C.
2.	VEGETABLE	+3°C kuni +4°C.
3.	FISH	-1°C kuni +0°C.
4.	MEAT	-3°C kuni -2°C.

JAOTUR

Valige nupp WATER või ICE ning vajutage sujuvalt tassiga kangi; pärast 2 sekundit:

- Kui vajutate nuppu WATER, süttib ikoon

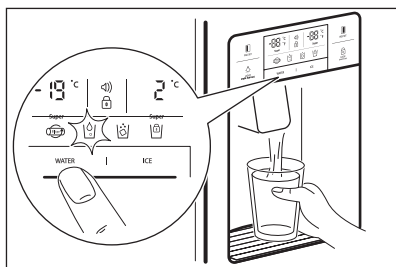

- Kui vajutate nuppu ICE, süttib ikoon

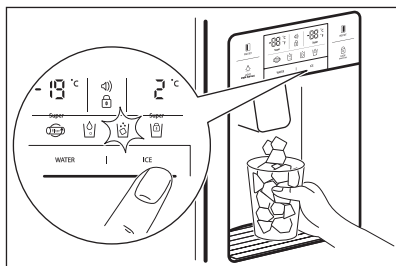

Jääkuubikute sahtli puhastamisel või pikemal mittekasutamisel eemaldage jääkuubikud jäähoidlasahtlist ning lukustage jäävalmistaja, vajutades nuppu ICE 3 sekundit. süttib.



ETTEVAATUST

Hoiduge õrnade tasside või kristallklaaside kasutamisest jääkuubikute annustamisel.



ETTEVAATUST

Kui jää on imelikku värvi, lõpetage jaoturi kasutamine ning võtke ühendust teeninduskeskusega.



Kasutage ainult sellest seadmest pärit jääd.

AUTOMAATNE JÄÄVALMISTAJA

- Ühekorrage valmistatakse umbes 10 jääkuubikut (14-15 korda päevas). Kui jäähoidlasahtel saab täis, katkeb jää valmistamine.
- On normaalne, et jäävalmistajast kostab kolk-suvaid helisid, kui jääkuubikud kukuvad jäähoidlasahtlisse.
- Halva lõhna tekkimise ärahoidmiseks puhastage jäähoidlasahtlit regulaarselt.
- Kui jäähoidlasahtlis oleva jää hulk ei ole piisav, ei saa jääd annustada. Oodake päev või rohkem, kuni valmib rohkem jääd.
- Kui jää hästi välja ei tule, kontrollige, ega jaoturi otsik pole ummistunud.
- Kui jääkuubikud jäävad kinni ega ei tule jaoturist välja, tõmmake välja jäähoidlasahtel ning võtke lahti jääkuubikud, mis võivad olla kokku kleepunud.



ETTEVAATUST

Kui jäävalmistajasse mineva vee kogus vajab reguleerimist, võtke ühendust teeninduskeskusega.



ETTEVAATUST

Elektrikatkestuste korral võivad jääkuubikud sulada ning voolata põrandale. Kui selline olukord võib kesta pikemalt, eemaldage jäähoidlasahtel ning jääkuubikud, seejärel asetage sahtel tagasi.

VIHJEID JA NÄPUNÄITEID

NÄPUNÄITEID TOIDU SÄILITAMISEKS

- Peske toiduained enne külmikusse panemist.
- Jaotage ning eraldage toiduained väiksemateks osadeks.
- Asetage vett sisaldavad või niiskuserikkad toidud ettepoole (uksele lähemale). Kui need on külma õhu väljalaskeavale liiga lähedal, võivad need külmuda.
- Soojad või kuumad toidud tuleks energiatarbimise vähendamiseks ning külmiku efektiivsuse suurendamiseks enne külmikusse asetamist maha jahutada.
- Olge tähelepanelik selliste puuviljade säilitamisel nagu banaanid, ananassid, tomatid, sest need riknevad madalal temperatuuril kergesti.
- Jätke toiduainete vahele võimalikult palju vaba ruumi. Liiga lähestikku asuvad toiduained takistavad külma õhu ringlemist ning toidu jahutamine on raskendatud.
- Ärge unustage lõhnade vältimiseks toitu katta või pakkida.
- Ärge hoidke jahutuskambris köögivilju, sest need võivad külmuda.
- Munakarbi võite külmikuriulile asetada nii, nagu teile sobib.

PUHASTUS JA HOOLDUS

SISEMISTE OSADE PUHASTAMINE

Puhastamiseks kasutage vee ja õrna pesuvahendiga immutatud lappi.

1. Jaoturi veeriul

Eemaldage lekkevõre ja puhastage veeriulit regulaarselt (lekkeanum ei ole automaatselt tühjenev).

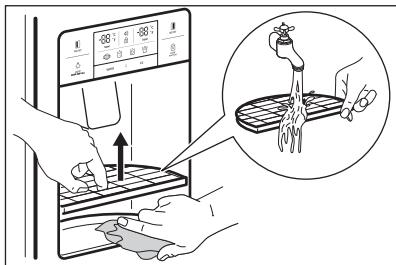

2. Jäähoidlasahtel

- Eemaldamine: tõmmake hoidlasahtlit eemaldamiseks üles- ja ettepoole.
- Tagasiasetamine: kinnitage külmistesse säikudesse ja lükake lõpuni. Kui sahtlit ei saa lõpuni sisse lükata, tõmmake see välja, keerake sahtlis olevat spiraalkruvi või pöördmehhanismi veerandi pöörde võrra ja lükake uuesti.
- Ärge säilitage jääkuubikuid liiga kaua.

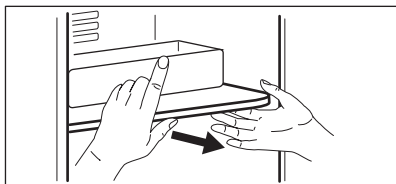
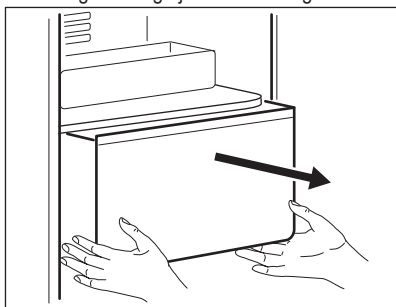

3. Sügavkülmiku ja külmiku taskud

Hoidke mõlemast otsast ja tõmmake üles.

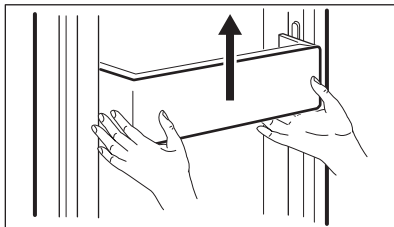

4. Sügavkülmiku ja külmiku riulid

Avage uks täielikult ja tõmmake riuleid eemaldamiseks ettepoole.

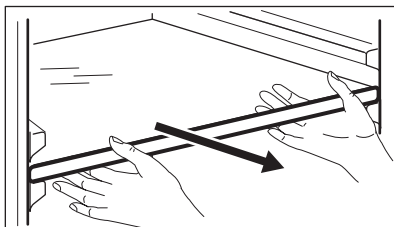

5. Köögivilja- ja puuviljasahtel

Tõmmake ettepoole ja tõstke eemaldamiseks veidi üles.

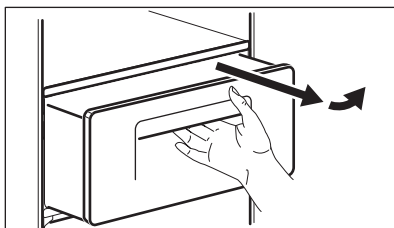

UKSEKORPUSE PUHASTAMINE

Kasutage lappi ja õrna (neutraalset) pesuvahendit.

SEADME TAGAKÜLJE (MOOTORIKORPUSE) PUHASTAMINE

Eemaldage võrel olev tolm tolmuimejaga vähemalt kord aastas.

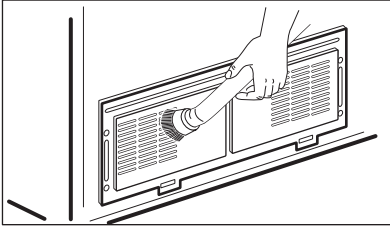

Tagasiasetamiseks järgige samu toiminguid vastupidises järjekorras.

SISEMISE LED-LAMBI VAHETAMINE



ETTEVAATUST
LED-valgustit tohib asendada ainult teenindustootaja või samaväärse kvalifikatsiooniga isik.



ETTEVAATUST
Esmalt eemaldage külmik vooluvõrgust!

Sügavkülmiku ja külmiku LED-i vahetamine

1. Eemaldage LED-i kate tagakülj kruvikeeraja abil.

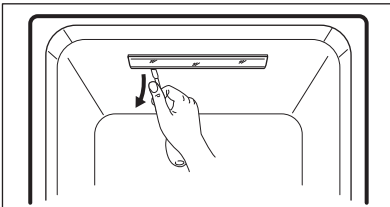

2. Võtke LED-i kate küljest lahti ja keerake lahti 2 LED-plaati hoidvat kruvi.

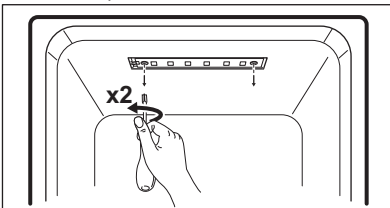

3. Ühendage LED-plaadi juhtmed lahti ja vahetage LED.

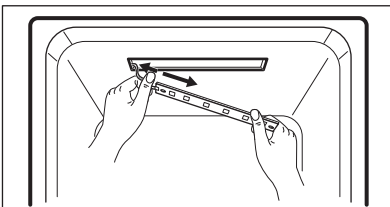

MIDA TEHA, KUI...



Enne teenindusse pöördumist kontrollige järgmisi veaotsingunippe!

Probleem	Mida kontrollida	Lahendus
Sisemus ei lähe külmaks. Sügavkülmutus ja külmutus ei ole piisavad.	<ul style="list-style-type: none"> • Kas külmik on jäänud sisse lülitamata? • Kas temperatuur on MÄDALAL režiimil? • Kas külmik asetseb otse- ses päikesevalguses või on selle lähedal mõni soojus- allikas? • Kas külmiku ja selle taga oleva seina vahekaugus on liiga väike? 	<ul style="list-style-type: none"> • Lülitage külmik sisse. • Seadke temperatuurirežiimiks KESKMINE või KÕRGE. • Viige seade kohta, kus pole otsest päikesevalgust ega soojusallikaid. • Jätke külmiku ja selle taga oleva seina vahele piisavalt ruumi (üle 10 cm).
Külmikus olevad toiduained külmutavad.	<ul style="list-style-type: none"> • Kas temperatuur on TUGEVAL režiimil? • Kas ümbritsev temperatuur on liiga madal? • Kas niiskuserikkaid toiduaineid hoitakse külma õhu väljalaskevale liiga lähedal? 	<ul style="list-style-type: none"> • Seadke temperatuurirežiimiks KESKMINE või MÄDAL. • Toiduained võivad külmutada, kui ümbritsev temperatuur langeb alla 5 °C. Viige seade kohta, kus ümbritsev temperatuur on üle 5 °C. • Pange niiskuserikkad toiduained ustele lähemal olevatele riulitele.
Külmikust kostab imelikku heli.	<ul style="list-style-type: none"> • Kas külmiku all olev põrand on ühtlane? • Kas külmiku ja selle taga oleva seina vahekaugus on liiga väike? • Kas mõned esemed või objektid puutuvad vastu külmikut? 	<ul style="list-style-type: none"> • Paigaldage külmik ühtlasele ja tasasele pinnale. • Jätke piisavalt ruumi. • Eemaldage kõik objektid, mis puutuvad vastu külmikut.
Imelik heli: praksumine, klõpsumine, voolava vee hääl, surin, sumin.		See on normaalne (kui seade ei ole loodis, võib heli olla valjem).

Külmikust tuleb ebaeeldivat lõhna.	<ul style="list-style-type: none"> • Kas olete külmikusse paigutanud lahtisi toiduaineid? • Kas riulitel või taskutes on määratud kohti? • Kas toiduaineid on külmikus hoitud liiga kaua? 	<ul style="list-style-type: none"> • Katke ja pakkige toiduained hoolikalt. • Puhastage seadme sisemisi osi regulaarselt. Kui ebaeeldiv lõhn külmiku osade külge imbub, on sellest raske lahti saada. • Ärge hoidke toiduaineid külmikus liiga kaua. • Külmik ei ole kõige ideaalsem koht toiduainete hoidmiseks ega pikaajaliseks säilitamiseks.
Uks ei avane lihtsasti.	<ul style="list-style-type: none"> • Kas uks suleti ja avati siis kohe uuesti? 	<ul style="list-style-type: none"> • Sellisel juhul oodake üks hetk, seejärel avaneb uks lihtsasti.
Seadme sisemuses ja külmiku välispinnal on härmatist ja niiskust.	<ul style="list-style-type: none"> • Kas uks oli liiga kaua lahti? • Kas külmikus oli lahtiselt suure niiskusesisaldusega toiduaineid? • Kas temperatuur ja/või niiskustase külmiku ümber on liiga kõrge? 	<ul style="list-style-type: none"> • Ärge jätke külmiku ust liiga kauaks lahti. • Katke ja pakkige toiduained hoolikalt. • Paigaldage seade kuivmasse ja jahedamasse kohta.
Külmiku esiosa ja küljed on soojad või kuumad.		See on normaalne.

ÜMBRITSEVA ÕHU TEMPERatuur

Seade on ette nähtud kasutamiseks temperatuurivahemikus, mis on tüüpiliselt märgitud kategoorias.

Kliimakategooria	Ümbritseva õhu temperatuur (alates... kuni...)
SN	+10°C kuni + 32°C
N	+16°C kuni + 32°C
ST	+16°C kuni + 38°C
T	+16°C kuni + 43°C



Sisetemperatuuri võivad mõjutada faktorid nagu seadme asukoht, ümbritseva õhu temperatuur või ukse avamise tiheus.

TARVIKUD

- Filtrikarp
- Veeühendustarvikute komplekt
- Kasutusjuhend

SISÄLLYS

156	TURVALLISUUSOHJEET
158	LAITTEEN KUVAUS
161	KÄYTTÖPANEELI
163	KÄYTTÖÖNOTTO
164	PÄVITÄINEN KÄYTTÖ
166	LISÄTOIMINNOT
168	HYÖDYLLISIÄ NEUVOJA JA VINKKEJÄ
169	HOITO JA PUHDISTUS
171	KÄYTTÖHÄIRIÖT

YMPÄRISTÖNSUOJELU

Kierrätä materiaalit, jotka on merkitty merkillä . Kierrätä pakkaus laittamalla se asianmukaiseen kierrätysastiaan.



Suojele ympäristöä ja ihmisten terveyttä kierrättämällä sähkö- ja elektroniikkaromut. Älä hävitä merkillä  merkittyjä kodinkoneita kotitalousjätteen mukana. Palauta tuote paikalliseen kierrätyskeskukseen tai ota yhteyttä paikalliseen viranomaiseen.

VIERAILE VERKKOSIVULLAMME, JOKA SISÄLTÄÄ:

- Tuotteet
- Esitteet
- Käyttöohjeet
- Vianetsintä
- Takuu ja kuluttajaneuvonta

www.electrolux.com

SYMBOLIEN KUVAUS

-  Varoitus - Tärkeitä turvallisuusohjeita.
-  Yleistietoja ja vinkkejä
-  Ympäristönsuojeluohjeita

Oikeus muutoksiin pidätetään.

WE'RE THINKING OF YOU

Kiitämme teitä Electrolux-laitteen hankinnasta. Olette valinneet tuotteen, joka perustuu vuosikymmenien aikana saatuun kokemukseen ja innovaatioon. Kekseliäs ja tyylikäs laite, joka on suunniteltu teitä ajatellen. Laitetta käyttäessänne voitte olla aina varma erinomaisista tuloksista.

Tervetuloa Electroluxin maailmaan.

LISÄVARUSTEET JA KULUTUSHYÖDYKKEET

Electrolux-verkkomyymälästä löydätte kaiken tarvitsemanne kaikkien Electrolux-laitteidenne ulkonäön ja toiminnan säilyttämiseksi huippukunnossa. Korkeiden laatustandardien mukaan suunniteltujen ja valmistettujen lisävarusteiden lisäksi löydätte myymälästämme erityisiä keittoastioita, ruokailuvälinekoreja, pullon pidikkeitä, erityisiä pyykinpesuspusseja, jne.



Vieraille verkkokaupassamme sivulla
www.electrolux.com/shop

KULUTTAJANEUVONTA JA HUOLTO

Suosittelemme alkuperäisten varaosien käyttöä.

Pidä seuraavat tiedot saatavilla ottaessasi yhteyttä asiakaspalveluun. Kyseiset tiedot löytyvät laitteen arvokilvestä.

Malli _____

Tuotenumero _____

Sarjanumero _____



TURVALLISUUSOHJEET

Lue laitteen mukana toimitetut ohjeet ennen laitteen asennusta ja käyttöä. Valmistaja ei ota vastuuta henkilö- tai omaisuusvahingoista, jotka aiheutuvat laitteen virheellisestä asennuksesta tai käytöstä. Pidä ohjeet aina laitteen mukana tulevia käyttöker-toja varten.

LASTEN JA TAITAMATTOMIEN HENKILÖIDEN TURVALLISUUS



VAROITUS!

Tukehtumis-, henkilövamma- tai pysyvän vammautumisen vaara.

- Laitetta ei saa antaa fyysisesti tai aisteiltaan rajoittuneiden tai muulla tavalla taitamattomien tai kokemattomien henkilöiden, ei myöskään lasten, käyttöön ellei heidän turvallisuudestaan vastuussa oleva henkilö valvo ja opasta heitä laitteen käytössä.
- Älä anna lasten leikkiä laitteella.
- Pidä kaikki pakkausmateriaalit lasten ulottumattomissa.

ASENNUS



VAROITUS!

Asennuksen saa suorittaa vain ammattitaitoinen henkilö.

- Poista kaikki pakkausmateriaalit.
- Vaurioitunutta laitetta ei saa asentaa tai käyttää.
- Noudata koneen mukana toimitettuja ohjeita.
- Varmista, ettei laitteen asennuspaikan lattia ole märkä tai kostea.
- Laitteen siirtäminen edellyttää vähintään kaksi henkilöä. Siirrä laitetta varoen, sillä se on painava. Käytä aina suojakäsineitä.
- Nosta säädettävät jalat ylös ja kiinnitä kaikki liikkuvat osat tiukasti laitteeseen, kun siirät laitetta.
- Älä kytke laitetta verkkovirtaan asennuksen aikana.
- Kun asennus on suoritettu loppuun, odota vähintään 4 tuntia ennen kuin kytket laitteen verkkovirtaan. Täten varmistetaan, että öljy virtaa takaisin kompressoriin.

- Varmista, että laitteen verkkovirtakytkentä on ulottuvilla laitteen asennuksen jälkeen.
- Varmista, että laitteen ympärillä on riittävä ilmankierto.
- Älä asenna laitetta lämmittimien, liesien, uunien tai keittotasojen lähelle.
- **Vain laitteet, joissa on vesiliitäntä:** liitä ainoastaan juomavesijohtoon.
- Laitteen takaosa on asetettava seinää kohden.
- Laitetta ei saa asentaa suoraan aurin-gonvaloon.

Sähköliitäntä



VAROITUS!

Tulipalo- ja sähköiskuvaara.

- Laite on kytkettävä maadoitettuun pistorasiaan.
- Varmista, että arvokilven sähkötiedot vastaavat kotitalouden sähköverkon arvoja. Ota muussa tapauksessa yhteyttä sähköasentajaan.
- Kytke pistoke maadoitettuun pistorasi-aan.
- Älä käytä jakorasioita tai jatkojohtoja.
- Varmista, etteivät sähköosat vaurioidu (esim. pistoke, virtajohto, kompressori). Ota yhteyttä huoltoliikkeeseen tai sähkö-asentajaan sähköosien vaihtamiseksi.
- Virtajohdon on oltava aina pistokkeen alapuolella.
- Älä vedä virtajohdosta pistoketta irrottaessasi. Vedä aina pistokkeesta.
- Älä koske virtajohtoon tai pistokkeeseen märillä käsillä.

KÄYTTÖ

- Älä pakasta uudelleen jo sulaneita elintarvikkeita.
- Noudata pakasteiden pakkauksessa olevia säilytysohjeita.



VAROITUS!

Olemassa on tulipalon, sähköiskun tai räjähdysvaara.

- Käytä laitetta kotiympäristössä.

- Älä muuta laitteen teknisiä ominaisuuksia.
- Älä aseta sähkölaitteita (esim. jäätelokoneita) laitteeseen, ellei valmistaja ole antanut lupaa niiden käyttöön.
- Varo, ettei jäähdytysputkisto vaurioidui. Se sisältää isobutaania (R600a), joka on hyvin ympäristöystävällinen luonnonkaasu. Kyseinen kaasu on syttyvää.
- Jos jäähdytysputkisto vaurioituu, vältä avotulta ja syttymislähteitä ja tuuleta huone huolellisesti.
- Älä anna kuumien esineiden koskea laitteen muoviosia.
- Älä aseta hiilihappoa sisältäviä juomia pakastimeen. Muutoin juomasäiliön muodostuu painetta.
- Älä säilytä tulenarkoja kaasuja tai nesteitä laitteessa.
- Älä aseta laitteeseen, sen lähelle tai päälle syttyviä tuotteita tai syttyviin tuotteisiin kostutettuja esineitä.

**VAROITUS!**

Olemassa henkilövahinko- tai palovammavaara.

- Älä kosketa kompressorin tai lauhduttimeen. Ne ovat kuumia.
- Älä aseta sormia tai työkaluja annostelijan ulostuloaukkoon.
- Älä poista pakastimen tuotteita tai kosketa niihin, jos kätesi ovat märät tai kosteat.
- Kun poistat mehujään laitteesta, älä syö sitä välittömästi. Odota muutama minuutti.

SISÄVALO**VAROITUS!**

Henkilövahingon vaara.
Kirkas valo, älä katso suoraan säteeseen

- Tämän laitteen LED-valo on tarkoitettu käytettäväksi ainoastaan kodinkoneissa. Älä käytä sitä rakennuksen valaisemiseen.
- Kun sisävalo on vaihdettava, ota yhteyttä huoltoliikkeeseen.

HOITO JA PUHDISTUS**VAROITUS!**

Irrota pistoke pistorasiasta ennen kuin aloitat huoltotoimenpiteet.

- Älä käytä laitteen puhdistuksessa metalliesineitä.
- Älä suihkuta vettä tai käytä höyryä laitteen puhdistamiseen.
- Tarkista jääkaapin sulamisveden poistoaukko säännöllisesti ja puhdista se tarvittaessa. Jos poistoaukko on tukossa, suolanut vesi kerääntyy laitteen pohjalle.

HÄVITTÄMINEN**VAROITUS!**

Tällöin on olemassa henkilövahinko- tai tukehtumisvaara.

- Irrota pistoke pistorasiasta.
- Leikkaa johto irti ja hävitä se.
- Poista luukun lukitus, jotta lapset ja eläimet eivät jää kiinni laitteen sisälle.
- Tämän laitteen jäähdytysputkistossa ja eristysmateriaaleissa ei ole otsonikerrokselle haitallisia aineita.
- Eristevaahto sisältää tulenarkaa kaasua. Kysy lisätietoa laitteen oikeaoppisesta hävittämisestä paikalliselta viranomaiselta.
- Älä vaurioita jääkaapin takana olevaa jäähdytysputkistoa.

**RoHS-direktiivin (2002/95/EY) mukainen**

Tämä ympäristöystävällinen laite ei sisällä EU-direktiivien rajoittamia RoHS-aineita (Pb, Hg, Cd, Cr6+, PBB ja PBDE).

HUOLTO

- Ota tarvittaessa yhteyttä huoltoliikkeeseen laitteen korjaamiseksi.
- Suosittelemme vain alkuperäisten varaosien käyttöä.

LAITTEEN KUVAUS

ANNOSTELIJALLA VARUSTETTU MALLI

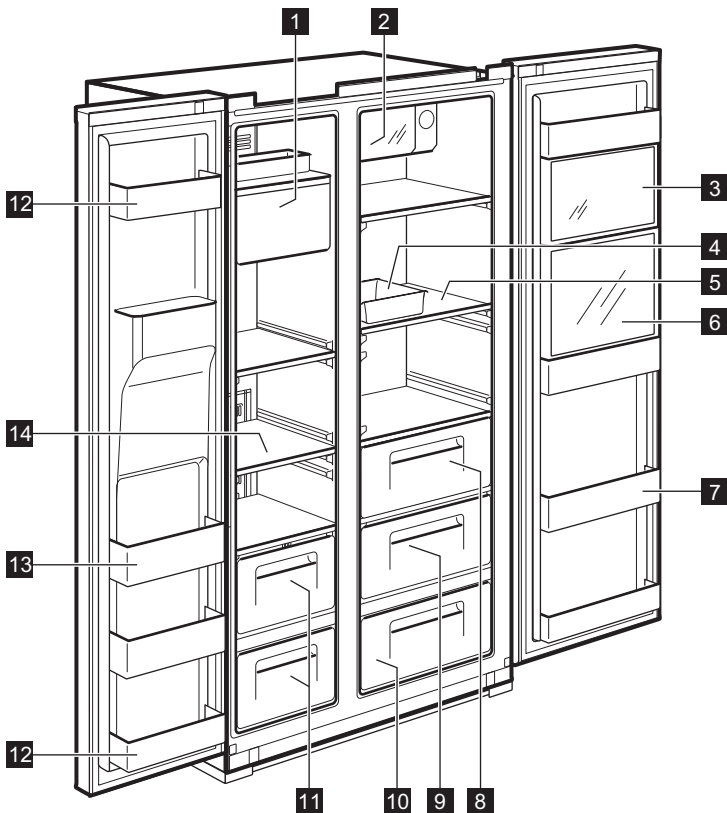

1 Jääpalakone ja jääpalojen säilytystila

2 Xpress-pikajäähdytyn (pikajäähdytyslokero)

Juomien säilytystä varten.

3 Multi Plus Zone

Yleisten lääkkeiden tai kosmetiikan säilytystä varten. Turvallista säilytystä ei taata muille tuotteille, kuten tutkimusnäytteille tai erityisen säilytyslämpötilan vaativille lääkkeille.

4 Munakotelo

Älä säilytä kotelossa jääkuutioita tai aseta sitä pakastimeen.

5 Jääkaapin hylly (karkaistu lasi)

Tavallisten elintarvikkeiden säilytystä varten.

6 Virvokekotelo (vain tietyt mallit)

Usein käytettäviä tölkkejä, vesipulloja ja juomia varten.

7 Virvokekaukalo

Jäähdytettyjen elintarvikkeiden, kuten maidon, mehun, olutpullojen, jne. säilytystä varten.

8 Vihanneslaatikko

9 Hedelmälaatikko

10 Magic Cool Zone (vain tietyt mallit)

11 Pakastelokero

Kuivatun lihan tai kalan pitkäaikaista säilytystä varten.

12 Ovikaupalo (2-tähden säilytystila)

Ruokien ja jäätelön lyhytaikaista säilytystä varten.

13 Ovikaukalo

Pakastetuotteiden säilytystä varten.

14 Pakastimen hylly (karkaisttu lasi)

Pakastetuotteiden, kuten lihan, kalan, jäätelön, jne. säilytystä varten.

MALLI ILMAN ANNOSTELIJAA

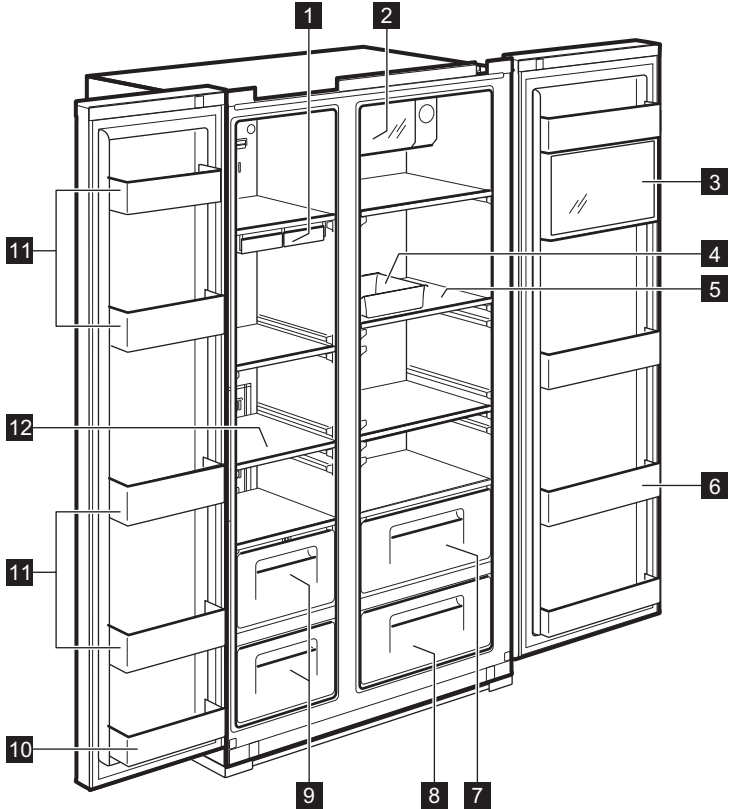
**1 Jääpalatarjotin****2 Xpress-pikajäähdytyn** (pikajäähdytyslokero)

Juomien säilytystä varten.

3 Multi Plus Zone

Yleisten lääkkeiden tai kosmetiikan säilytystä varten. Turvallista säilytystä ei taata muille tuotteille, kuten tutkimusnäytteille tai erityisen säilytyslämpötilan vaativille lääkkeille.

4 Munakotelo

Älä säilytä kotelossa jääkuutioita tai aseta sitä pakastimeen.

5 Jääkaapin hylly (karkaisttu lasi)

Tavallisten elintarvikkeiden säilytystä varten.

6 Virvokekaukalo

Jäähdytettyjen elintarvikkeiden, kuten maidon, mehun, olutpullojen, jne. säilytystä varten.

7 Vihanneslaatikko**8 Hedelmälaatikko****9 Pakastelokero**

Kuivatun lihan tai kalan pitkäaikaista säilytystä varten.

10 Ovikaukalo (2-tähden säilytystila)

Ruokien ja jäätelön lyhytaikaista säilytystä varten.

11 Ovikaukalo

Pakastetuotteiden säilytystä varten.

12 Pakastimen hylly (karkaistu lasi)

Pakastetuotteiden, kuten lihan, kalan, jäätelön, jne. säilytystä varten.

KÄYTTÖPANEELI

ANNOSTELIJALLA VARUSTETTU MALLI

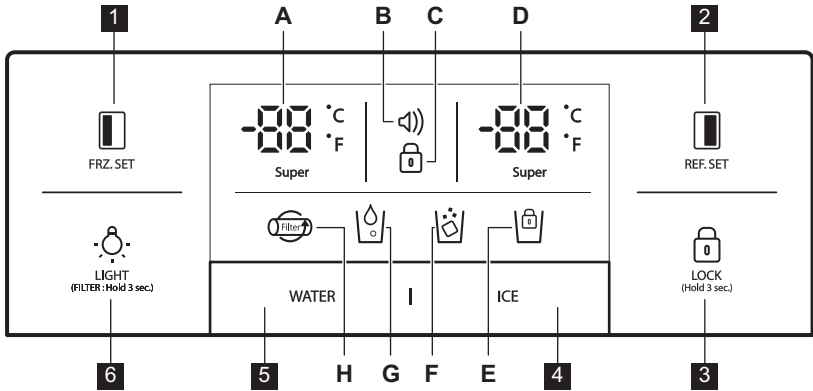

FRZ.SET

Pakastimen lämpötilanvalitsin



REF.SET

Jääkaapin lämpötilanvalitsin

LOCK
(Hold 3 sec.)

Paina tätä painiketta välttääksesi asetusten muuttamisen vahingossa.

Vapauta painike painamalla sitä yli 3 sekunnin ajan. Näyttö sammuu.



Jäänannostelijan valintapainike ja jääpalakoneen lukitus



Vesiansostelijan valintapainike.

LIGHT
(FILTER: Hold 3 sec.)

VALO/SUODATIN-painike:

1. Annostelijan valon sytytyspainike.
2. Suodattimen vaihdon tai resetoimisen painike.

Paina tätä painiketta 3 sekunnin ajan suodattimen vaihtamisen jälkeen tai asetusten resetoimiseksi.

Merkivalot (A-H)

Kuvaus



A. Super

Pakastimen lämpötilan merkivalo



B. (🔊)

Hälytysnäyttö (ei ääntä)
Korkean lämpötilan hälytys (esim. sähkökatkoksen seurauksena)

1. Hälytysmerkkivalo vilkkuu ja osoittaa korkeimman sisälämpötilan
2. Hälytys sammuu, kun LOCK-painiketta painetaan ja näytössä näkyy lämpötila-arvo

C. (🔒)

Lukituksen merkkivalo

 D.	Jääkaapin lämpötilan merkkivalo
 E.	Jääpalakoneen lukituksen merkkivalo
 F.	Jäänannostelijan merkkivalo
 G.	Vesiannostelijan merkkivalo
 H.	Suodattimen vaihdon merkkivalo Merkkivalo vilkkuu, kun ensimmäisestä käynnistyskerrasta on kulunut 6 kuukautta.

MALLI ILMAN ANNOSTELIJAA

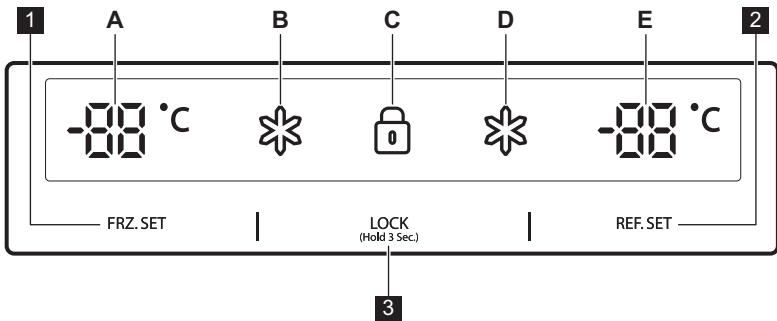

1 FRZ. SET

Pakastimen lämpötilanvalitsin

2 REF. SET





Jääkaapin lämpötilanvalitsin

3 LOCK (Hold 3 Sec.)

Lukituspainike

Paina tätä painiketta välttääksesi asetusten muuttamisen vahingossa.

Vapauta painike painamalla sitä yli 3 sekunnin ajan.

Merkkivalot (A-E)	Kuvaus
A 	Pakastimen lämpötilan merkkivalo
B 	Pakastimen tehotoiminnon merkkivalo
C 	Lukituksen merkkivalo
D 	Jääkaapin tehotoiminnon merkkivalo
E 	Jääkaapin lämpötilan merkkivalo

KÄYTTÖÖNOTTO

VESIPUTKEN ASENNUS

- 1. Mallit, joissa on jääpalakone**
 - Vedenpaineen on oltava 2,0–12,5 kgf/cm² tai sitä suurempi, jotta automaattinen jääpalakone toimisi.
 - Tarkista hanaveden paine. Jos 180 cc:n kuppi on täynnä 10 sekunnissa, paine on hyväksyttävä.
 - Jos vedenpaine ei ole riittävä jääpalakoneen toimimisen kannalta, ota yhteyttä paikalliseen putkiasentajaan ylimääräisen vedenpainepumpun asentamiseksi.
- 2.** Varmista vesiputkien asennuksen aikana, että ne eivät ole kuumien pintojen lähellä.
- 3.** Vesisuodatin ainoastaan "suodattaa" veden. Se ei poista vedestä bakteereja tai mikrobeja.
- 4.** Suodattimen käyttöikä riippuu käyttömäärästä. Suosittelemme, että suodatin vaihdetaan vähintään 6 kuukauden välein. Kiinnitä suodatin asennuksen aikana helppopääsyiseen paikkaan (poistamista ja vaihtoa varten).
- 5.** Kun jääkaappi ja vesiputkisto on asennettu, valitse käyttöpaneelista valinta WATER ja paina sitä 2-3 minuuttia veden syöttämiseksi vesisäiliöön ja veden annostelemiseksi.

PÄIVITTÄINEN KÄYTTÖ

LÄMPÖTILAN VALVONTA

Kun laite kytketään verkkovirtaan ensimmäisen kerran, lämpötila on asetettu keskitasolle.

ANNOSTELIJALLA VARUSTETTU MALLI

Pakastin

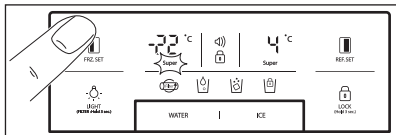

Aseta lämpötila painamalla painiketta **FRZ.SET**, kunnes näkyviin tulee haluamasi arvo. Aktivoi pikapakastustoiminto painamalla ja pitämällä painiketta **FRZ.SET** alhaalla, kunnes tehotoiminnon merkkivalo syttyy. Poista toiminto käytöstä painamalla painiketta uudelleen.

Jääkaappi

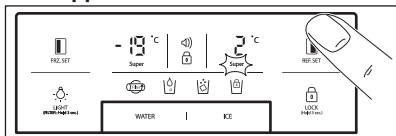

Aseta lämpötila painamalla painiketta **REF.SET**, kunnes näkyviin tulee haluamasi arvo. Aktivoi pikajäähdystyötoiminto painamalla ja pitämällä painiketta **REF.SET** alhaalla, kunnes tehotoiminnon merkkivalo syttyy. Poista toiminto käytöstä painamalla painiketta uudelleen.



Lämpötilan merkkivalon muunnostoiminto (Fahrenheit-Celsius)

Oletusasetus on Celsius. Paina lukituspainiketta **LOCK (HWP-LOCK)** siirtyäksesi lukitustilaan. Paina lukitustilassa painiketta **FRZ.SET** ja **REF.SET** samanaikaisesti 10 sekunnin ajan lämpötilayksikön muuttamiseksi.

MALLI ILMAN ANNSTELIJAA

Pakastin

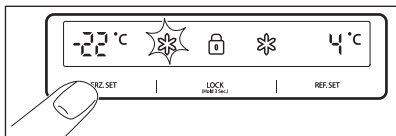

Aseta lämpötila painamalla painiketta **FRZ.SET**, kunnes näkyviin tulee haluamasi lämpötila.

Aktivoi pikapakastustoiminto painamalla ja pitämällä painiketta **FRZ.SET** alhaalla, kunnes tehotoiminnon merkkivalo syttyy. Poista toiminto käytöstä painamalla painiketta uudelleen.

Jääkaappi

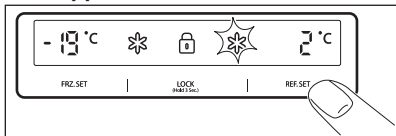

Aseta lämpötila painamalla painiketta **REF.SET**, kunnes näkyviin tulee haluamasi lämpötila.

Aktivoi pikajäähdystyötoiminto painamalla ja pitämällä painiketta **REF.SET** alhaalla, kunnes tehotoiminnon merkkivalo syttyy. Poista toiminto käytöstä painamalla painiketta uudelleen.



HUOMIO

Jos ympäristön lämpötila on liian alhainen, jääkaapin toiminnassa saattaa esiintyä ongelmia.

KORKEAN LÄMPÖTILAN TILA

ANNOSTELIJALLA VARUSTETTU MALLI

Laite ilmoittaa pakastimen ja jääkaapin lämpötilan noususta seuraavasti:

- vilkkuva hälytysmerkkivalo (🔊) (ei äänimerkkiä)
- elektroninen järjestelmä näyttää jääkaapin ja pakastimen suurimman sisälämpötilan



Vaikka laitteen normaali toiminta palautetaan ja sisälämpötila saavuttaa normaalin tason, hälytysmerkkivalo (🔊) vilkkuu edelleen ja näytössä näkyy suurin saavutettu lämpötila.



Kun lukituspainiketta **LOCK (HWP-LOCK)** painetaan, hälytystila päättyy ja hälytysmerkkivalo (🔊) sammuu. Asetettu arvo näkyy näytössä.

MALLI ILMAN ANNSTELIJAA

Laite ilmoittaa pakastimen ja jääkaapin lämpötilan noususta seuraavasti:

- pakastimen tai/ja jääkaapin näyttö vilkkuu
- elektroninen järjestelmä näyttää jääkaapin ja pakastimen suurimman sisälämpötilan



Vaikka laitteen normaali toiminta palautetaan ja sisälämpötila saavuttaa normaalin tason, näyttö vilkkuu edelleen ja näytössä näkyy korkein saavutettu lämpötila.



Kun lukituspainiketta **LOCK** (Hold 3 Sec) painetaan, korkean lämpötilan tila sammuu ja näytössä näkyy säädetty lämpötila-arvo.

tivoituu. Hälytys sammuu **5** minuutin kuluttua. Kun olosuhteet ovat palautuneet normaaleiksi (ovi suljettu), hälytysäänimerkki sammuu.

SAMMUTUSTOIMINNOT

- Laitteen sisävalot sammuvat, kun ovia on pidetty auki yli **10** minuuttia.
- Näytön sammutustoiminto:
 - kun mitään painiketta ei ole painettu eikä ovia avattu **5** minuuttiin, kaikki näytön LED-valot sammuvat merkkipaloja WATER, ICE ja  lukuunottamatta.
 - Valojen sammumisen jälkeen laite palaa normaalin näyttötilaan, kun jotakin painiketta painetaan tai ovi avataan.
- Järjestelmän sammutustoiminto (virran katkaisu):
 - laitteen käyttö voidaan lopettaa ilman, että sitä tarvitsee irrottaa sähköverkosta, esimerkiksi loman ajaksi
 - kytke laite pois toiminnasta painamalla painiketta **FRZ. SET** ja **REF. SET** samanaikaisesti **5** sekunnin ajan
 - sammutustilassa pakastimen ja jääkaapin lämpötilanäytössä näkyy “ — “ . Kaikki merkkipalot sammuvat ja laite kytkeytyy pois toiminnasta.
 - poista sammutustoiminto käytöstä painamalla ja pitämällä alhaalla painiketta **FRZ. SET** ja **REF. SET** samanaikaisesti **5** sekunnin ajan

OVIHÄLYTYS

Jos jääkaapin tai pakastimen ovia pidetään auki **1** minuutin ajan, hälytysäänimerkki ak-

LISÄTOIMINNOT

MAGIC COOL ZONE



Vaihe	Näyttö	Kohdelämpötila
1.	FRESH	+5 °C - +6 °C.
2.	VEGETABLE	+3 °C - +4 °C.
3.	FISH	-1 °C - +0 °C.
4.	MEAT	-3 °C - -2 °C.

ANNOSTELIJA

Valitse WATER tai ICE -painike ja paina viipua tasaisesti kupilla 2 sekunnin kuluttua:

- Jos olet painanut painiketta WATER, -merkkivalo syttyy.

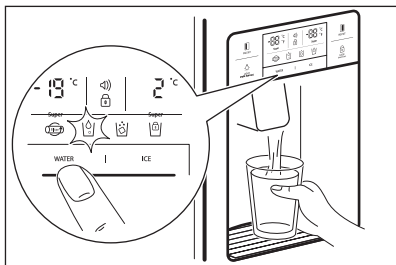

- Jos olet painanut painiketta ICE, -merkkivalo syttyy.

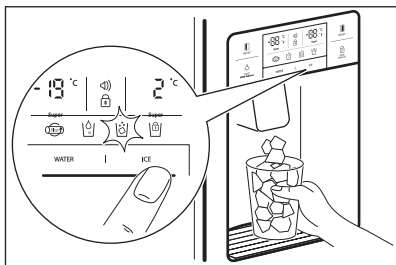

Kun jääkuutioiden lokeroa puhdistetaan tai sitä ei käytetä pitkään aikaan, poista jääkuutioiden jääsäilytyslokero ja lukitse jääpalakone painamalla painiketta ICE 3 sekunnin ajan. -merkkivalo syttyy.



HUOMIO

Vältä herkästi särkyvien kuppien tai kristallilasiin käyttämistä jääkuutioiden annostelemiseen.

Kun laite kytketään ensimmäisen kerran sähköverkkoon, FRESH-merkkivalo syttyy. Muuta asetuksia vaihe vaiheelta painikkeella SELECT.



HUOMIO

Jos jääkuutio näyttää värjäytneeltä, älä käytä annostelijaa ja ota yhteyttä huoltoliikkeeseen.



Käytä ainoastaan tästä laitteesta saatua jäätä.

AUTOMAATTINEN JÄÄPALAKONE

- Jääpalakone valmistaa noin 10 jääkuutiota kerrallaan 14–15 kertaa päivässä. Jos jään säilytyslokero on täysi, jäänteko loppuu.
- Jääpalakoneen iskuäänet ovat normaaleja jääkuutioiden pudotessa jään säilytyslokeroon.
- Jään säilytyslokero tulee puhdistaa säännöllisesti epämiellyttävien hajujen välttämiseksi.
- Jos säilytyslokerossa ei ole riittävästi jäätä, jäätä ei välttämättä voi annostella. Odota noin päivä, ennen kuin teet lisää jäätä.
- Jos jään annostelu on vaikeaa, varmista, ettei annostelijan aukko ole tukkiutunut.
- Jos jääkuutioiden kiinnitys ei toimi, kiinnitysruuvit kiinnittyvät kiinni. Tule ulos annostelijasta, vedä jään säilytyslokero ulos ja erottele yhteen kiinnitysruuvit jääkuutioiden kanssa.



HUOMIO

Jos jääpalakoneeseen syötettävää veden määrää on säädettävä, ota yhteyttä huoltoliikkeeseen.

**HUOMIO**

Mahdollisen sähkökatkoksen sattuessa jääkuutiot voivat sulaa ja vesi valua lattialle. Jos sähkökatkoksen oletetaan kestävän useampia tunteja, vedä lokero ulos ja poista siitä jääkuutiot, aseta lokero sitten takaisin paikoilleen.

HYÖDYLLISIÄ NEUVOJA JA VINKKEJÄ

VINKKEJÄ RUOKIEN SÄILYTTÄMISEEN

- Pese elintarvikkeet ennen niiden asettamista säilöön.
- Erotta ja jaa elintarvikkeet pieniin kappaleisiin.
- Aseta runsaasti nestettä tai kosteutta sisältävät elintarvikkeet hyllyjen etuosaan. Aseta elintarvikkeet siten, etteivät ne ota kiinni takaseinään.
- Lämpimät tai kuumat elintarvikkeet tulee asettaa säilöön vasta silloin, kun ne ovat jäähtyneet. Täten säästetään energian kulutusta ja parannetaan jäähdytystehoa.
- Ole erityisen varovainen trooppisten hedelmien, kuten banaanien, ananaksen ja tomaattien säilönnän kanssa, sillä niiden laatu voi helposti heikentyä alhaisessa lämpötilassa.
- Jätä ruokien väliin mahdollisimman paljon tilaa. Jos tuotteet asetetaan liian lähelle toisiaan, kylmän ilman kierto estyy ja jäähdytys on heikko.
- Älä unohda suojata tai kääriä elintarvikkeita kelmuun, jotta niiden hajujen leviäminen estettäisiin.
- Älä säilytä vihanneksia jäähdytysosassa, sillä ne voivat jäätyä.
- Voit asettaa munakotelon haluamallasi tavalla jääkaapin hyllylle.

HOITO JA PUHDISTUS

SISÄOSIEN PUHDISTAMINEN

Puhdista liinalla, käytä vettä ja mietoa (neutraalia) pesuainetta.

1. Annostelijan vuotoallas

Poista ritilä ja puhdista vuotoallas säännöllisesti (vuotoallas ei tyhjene itsestään).

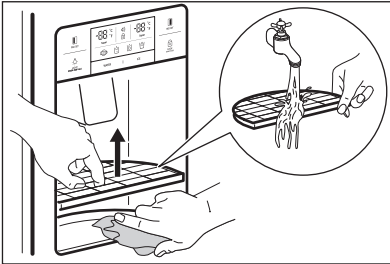

2. Jään säilytyslokero

- Irrottaminen: vedä lokero ylöspäin.
- Asentaminen: asenna sivussa oleviin uriin ja aseta loppuun saakka. Jos lokeron paikoilleen asettaminen on vaikeaa, poista se, kierrä lokeron ruuvia tai kiertomekanismia neljänneksen verran ja aseta se takaisin paikoilleen.
- Älä säilytä jääkuutioita liian pitkään.

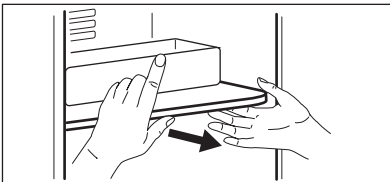
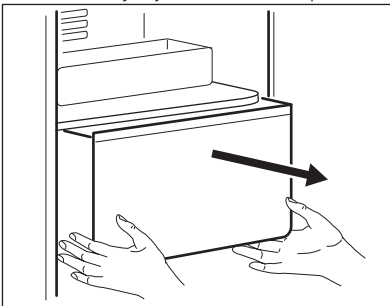

3. Pakastimen ja jääkaapin kaukalot

Pitele molempia päitä ja vedä ylöspäin.

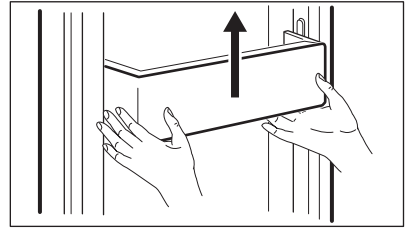

4. Pakastimen ja jääkaapin hyllyt

Avaa ovi kokonaan, vedä hyllyjä sitten eteenpäin niiden irrottamiseksi.

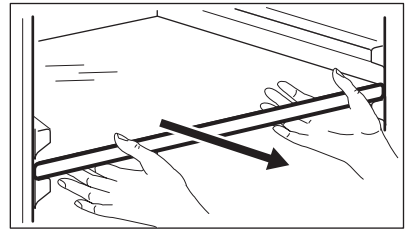

5. Vihanneslaatikko ja hedelmälaatikko

Vedä eteenpäin ja nosta hiukan ylöspäin laatikoiden poistamiseksi.

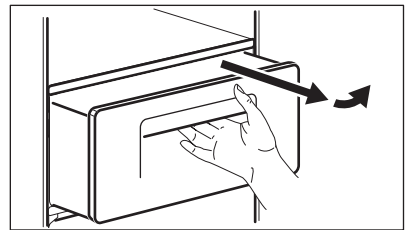

OVEN PUHDISTAMINEN

Puhdista liinalla, käytä mietoa (neutraalia) pesuainetta.

LAITTEEN TAKAOSAN PUHDISTAMINEN

Poista pöly ritilästä imurilla vähintään kerran vuodessa.

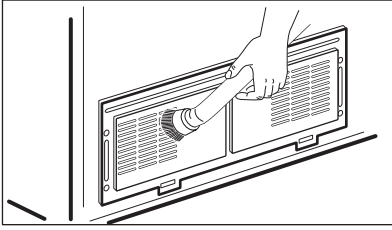

Asenna osat paikoilleen noudattamalla purkuohjeita päinvastaisessa järjestyksessä.

SISÄVALON VAIHTAMINEN



HUOMIO

Vain huoltoliike tai vastaava alan ammattilainen saa vaihtaa LED-valon.



HUOMIO

Muista irrottaa pistoke ensin sähköverkosta.

Pakastimen ja jääkaapin LED-valon vaihtaminen

1. Irrota LED-valon suojuksen takaosa ruuvimeisselillä.

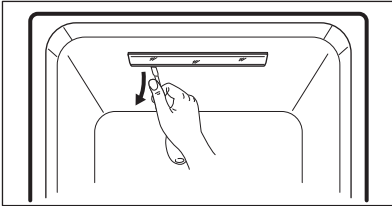

2. Irrota LED-valon suojus ja löysää LED-valon levyn 2 kiinnitsruuvia.

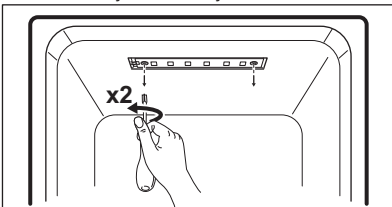

3. Irrota LED-valon levyn johtosarja ja vaihda LED-valo.

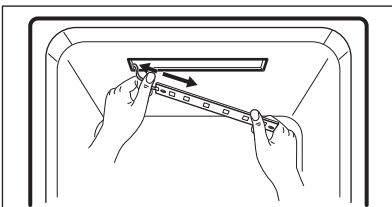

KÄYTTÖHÄIRIÖT



Lue seuraavat vianmääritysohjeet ennen yhteyden ottamista huolto- liikkeeseen.

Ongelma	Tarkistustoimenpide	Korjaustoimenpide
Sisätila ei jäähdy. Pakas- tus ja jäähdytys ovat riittä- mättömiä.	<ul style="list-style-type: none"> • Onko laite irrotettu säh- köverkosta? • Onko lämpötila asetettu alhaiselle tasolle? • Onko laite suorassa au- ringonvalossa tai onko sen lähellä lämpölähteitä? • Onko laitteen takaosa liian lähellä seinää? 	<ul style="list-style-type: none"> • Kytke laite sähköver- koon. • Aseta lämpötila keskita- solle tai korkealle tasol- le. • Siirrä jääkaappi paik- kaan, jossa suoraa au- ringonvaloa ei ole tai jonka lähellä ei ole läm- pölähteitä. • Varmista, että laitteen takaosan ja seinän välis- sä on riittävästi tilaa (yli 10 cm).
Laitteessa olevat elintarvik- keet jäätyvät.	<ul style="list-style-type: none"> • Onko lämpötila asetettu korkealle tasolle? • Onko ympäristölämpöti- la liian alhainen? • Onko elintarvikkeet, joi- den kosteuspitoisuus on suuri, asetettu liian lä- helle laitteen takasei- nää? 	<ul style="list-style-type: none"> • Aseta lämpötila keskita- solle tai korkealle tasol- le. • Elintarvikkeet voivat jää- tyä, jos ympäristöläm- pötila on alle 5 °C. Siirrä jääkaappi paikkaan, jos- sa lämpötila on yli 5 °C. • Aseta suuren kosteuspi- toisuuden omaavat elin- tarvikkeet hyllyjen etuo- saan.
Laitteesta kuuluu epätaval- lisia ääniä.	<ul style="list-style-type: none"> • Onko laitteen alla oleva lattia epätasainen? • Onko laitteen takaosa liian lähellä seinää? • Koskeeko laitteeseen jokin esine tai muu koh- de? 	<ul style="list-style-type: none"> • Siirrä laite tasaiselle lat- tialle. • Varmista riittävät etäi- syydet. • Poista esineet, jotka koskettavat laitteeseen.
Poikkeavia ääniä: iskuja, kolauksia, veden virtausta, hurinaa ja surinaa.		Tämä on normaalia (jos jääkaappia ei ole tasapai- noitettu, äännet voivat olla voimakkaammat).

Sisätilassa on tuoksuja tai epämiellyttäviä hajuja.	<ul style="list-style-type: none"> • Onko jääkaapissa olevat elintarvikkeet ilman suojaa tai pakkausta? • Onko hyllyillä ja kaukaloissa ruokajäämiä? • Onko elintarvikkeita säilytetty liian pitkään jääkaapissa? 	<ul style="list-style-type: none"> • Varmista, että elintarvikkeet on suojattu ja pakattu hyvin. • Puhdista laitteen sisäosat säännöllisesti. Kun hajut imeytyvät osiin, niitä on hankalaa poistaa. • Älä säilytä elintarvikkeita laitteessa liian pitkään. • Noudata ruoka-aineiden säilytysohjeita.
Ovi ei avaudu helposti.	<ul style="list-style-type: none"> • Suljettiinko ovi ja avattiinko se heti sen jälkeen? 	<ul style="list-style-type: none"> • Odota tällöin yhden minuutin ajan, jonka jälkeen avaaminen on helppoa.
Laitteessa on huurretta ja kosteutta.	<ul style="list-style-type: none"> • Onko ovea pidetty auki liian pitkään? • Onko erittäin nestepitoisia ruokia asetettu laitteeseen ilman suojaa tai käärettä? • Onko lämpötila ja/tai kosteus laitteen ympärillä korkea? 	<ul style="list-style-type: none"> • Älä jätä ovea auki pitkäksi aikaa. • Varmista, että elintarvikkeet on suojattu ja pakattu hyvin. • Asenna laite kuivemajaan ja viileämpään paikkaan.
Laitteen etu- ja sivuosa ovat lämpimät tai kuumat.	Tämä on normaalia.	

YMPÄRISTÖLÄMPÖTILA

laitteen arvokilvessä mainittua ilmastoluokkaa.

Tämä laite on tarkoitettu käytettäväksi paikassa, jossa ympäristön lämpötila vastaa

Ilmastoluokka	Ympäristölämpötila (... - ...)
SN	+10 °C – 32 °C
N	+16 °C – 32 °C
ST	+16 °C – 38 °C
OTA	+16 °C – 43 °C



Sisälämpötilaan voivat vaikuttaa esimerkiksi laitteen sijainti, ympäristön lämpötila ja oven avaustiheys.

VARUSTEET

- Suodatinkotelo
- Vedensyöttöpakkaus
- Käyttöohje

