



Thinking of you
Electrolux



EMT25207

CS MIKROVLNNÁ TROUBA	NÁVOD K POUŽITÍ	2
EN MICROWAVE OVEN	USER MANUAL	19
ET MIKROLAINEAHI	KASUTUSJUHEND	36
LV MIKROVIĻŅU KRĀSNS	LIETOŠANAS INSTRUKCIJA	52
LT MIKROBANGŲ KROSNELE	NAUDOJIMO INSTRUKCIJA	69
SK MIKROVLNNÁ RÚRA	NÁVOD NA POUŽÍVANIE	86

OBSAH

1. BEZPEČNOSTNÍ INFORMACE	3
2. BEZPEČNOSTNÍ POKYNY	5
3. POPIS SPOTŘEBIČE	6
4. PŘED PRVNÍM POUŽITÍM	7
5. OVLÁDACÍ PANEL	8
6. DENNÍ POUŽÍVÁNÍ	8
7. AUTOMATICKÉ PROGRAMY	12
8. POUŽITÍ PŘÍSLUŠENSTVÍ	13
9. DOPLŇKOVÉ FUNKCE	14
10. UŽITEČNÉ RADY A TIPY	14
11. ČIŠTĚNÍ A ÚDRŽBA	15
12. ODSTRAŇOVÁNÍ ZÁVAD	15
13. INSTALACE	16

MYSLÍME NA VÁS

Děkujeme, že jste si zakoupili spotřebič značky Electrolux. Vybrali jste si produkt, se kterým jsou spjaty desítky let profesionálních zkušeností a inovací. Tento důmyslný a stylový spotřebič byl navržen s ohledem na jeho uživatele. Kdykoliv jej tak používáte, můžete se spolehnout, že pokaždé dosáhnete skvělých výsledků.

Vítá Vás Electrolux.

Navštivte naše stránky ohledně:



Rady ohledně používání, brožury, poradce při potížích, servisních informací:
www.electrolux.com



Registrace vašeho spotřebiče, kterou získáte lepší servis:
www.RegisterElectrolux.com



Nákupu příslušenství, spotřebního materiálu a originálních náhradních dílů pro váš spotřebič:
www.electrolux.com/shop

PÉČE O ZÁKAZNÍKY A SERVIS

Doporučujeme používat originální náhradní díly.

Při kontaktu se servisním střediskem se ujistěte, že máte k dispozici následující údaje.

Tyto informace jsou uvedeny na typovém štítku. Model, výrobní číslo (PNC), sériové číslo.



Upozornění / Důležité bezpečnostní informace.



Všeobecné informace a rady



Upozornění k ochraně životního prostředí

Změny vyhrazeny.

1. BEZPEČNOSTNÍ INFORMACE

Tento návod si pečlivě přečtěte ještě před instalací spotřebiče a jeho prvním použitím. Výrobce nezodpovídá za škody a zranění způsobená nesprávnou instalací či chybným používáním. Návod k použití vždy uchovávejte spolu se spotřebičem pro jeho budoucí použití.

1.1 Bezpečnost dětí a postižených osob



UPOZORNĚNÍ

Hrozí nebezpečí udušení, úrazu nebo jiných trvalých následků.

- Tento spotřebič smí používat děti starší osmi let nebo osoby se sníženými fyzickými, smyslovými nebo duševními schopnostmi nebo osoby bez patřičných zkušeností a znalostí pouze, pokud tak činí pod dozorem osoby, která je zodpovědná za jejich bezpečnost.
- Nenechte děti hrát si se spotřebičem. Děti mladší tří let nesmí být ponechány v blízkosti spotřebiče bez dozoru.
- Všechny obaly uschovejte z dosahu dětí.
- Je-li spotřebič v provozu nebo pokud chladne, nedovolte dětem a domácím zvířatům, aby se k němu přibližovaly. Přístupné části jsou horké.
- Pokud je spotřebič vybaven dětskou bezpečnostní pojistkou, doporučuje se ji aktivovat.
- Čištění a užitelskou údržbu spotřebiče by neměly provádět děti bez dozoru.
- Držte spotřebič a jeho kabel mimo dosah dětí mladších osmi let.

1.2 Všeobecné bezpečnostní informace

- Tento spotřebič je určen pro použití v domácnosti a pro následující způsoby použití:
 - kuchyňky pro zaměstnance v obchodech, kancelářích a jiných pracovních prostředích;
 - farmářské domy;

- pro zákazníky hotelů, motelů a jiných ubytovacích zařízení;
- penziony a ubytovny.
- Při provozu je vnitřek spotřebiče horký. Nedotýkejte se topných těles ve spotřebiči. Při vkládání či vyjímání příslušenství či nádob vždy používejte kuchyňské chňapky.
- K čištění spotřebiče nepoužívejte čisticí zařízení na páru.
- Před údržbou odpojte spotřebič od napájení.
- Jsou-li poškozena dvířka nebo těsnění dvířek, nesmí se spotřebič používat, dokud jej neopraví kvalifikovaná osoba.
- Spotřebič není určen k používání pomocí externího časovače nebo samostatného dálkového ovládání.
- Opravy či údržbu, které zahrnují sejmutí krytu chránícího před vystavením mikrovlnné energii, může provádět pouze k tomu kvalifikovaná osoba.
- Tekutiny či jiné potraviny neohřívejte v hermeticky uzavřených nádobách. Mohou explodovat.
- Používejte jen nádoby vhodné k použití v mikrovlnných troubách.
- Při ohřívání potravin v plastových či papírových nádobách sledujte spotřebič z důvodu jejich možného vznícení.
- Tento spotřebič je určen k ohřevu potravin a nápojů. Sušení potravin nebo oděvů a ohřívání zahřívacích podložek, pantoflů, hub, vlhkých hadrů a podobných předmětů může způsobit poranění, vznícení či požár.
- Pokud ze spotřebiče vychází kouř, spotřebič vypněte nebo odpojte od sítě a nechte dvířka zavřená, aby se případné plameny uhasily.
- Ohřívání nápojů v mikrovlnné troubě může vést k utajenému varu a pozdějšímu prudkému vystříknutí kapaliny. S nádobou je proto nutné zacházet opatrně.
- Kojenecké láhve nebo skleničky s dětskou výživou byste měli zamíchat nebo protřepat, a před podáním si ještě ověřit jejich teplotu, aby se dítě nespálilo.
- Vajíčka ve skořápce a vajíčka vařená natvrdo by se neměla ve spotřebiči ohřívát, protože mohou explodovat i po dokončení mikrovlnného ohřevu.

- Spotřebič je nutné pravidelně čistit a odstraňovat jakékoliv zbytky potravin.
- Pokud není spotřebič udržován v čistém stavu, může jeho povrch zkorodovat, a ovlivnit tak celkovou životnost spotřebiče a vést k nebezpečným situacím.
- Přístupné části trouby se při provozu zahřívají na vysokou teplotu.
- Mikrovlnná trouba nesmí být umístěna ve skříni, nebyla-li ve skříni testována.
- Zadní plocha spotřebiče by měla být umístěna směrem ke zdi.
- Dbejte na minimální rozměry skříňky (podle situace). Řiďte se pokyny v části instalace.
- Spotřebič je nutné provozovat spolu s otevřenými ozdobnými dvířky (podle situace).
- Nepoužívejte drsné čisticí prostředky nebo ostré kovové škrabky k čištění skleněných dvířek, mohly by poškrábat povrch, což by mohlo následně vést k rozbití skla.
- Jestliže je poškozený přívodní kabel, smí ho vyměnit pouze výrobce, servisní technik nebo osoba s podobnou příslušnou kvalifikací, jinak by mohlo dojít k úrazu.

2. BEZPEČNOSTNÍ POKYNY

2.1 Instalace



UPOZORNĚNÍ

Tento spotřebič smí instalovat jen kvalifikovaná osoba.

- Odstraňte veškerý obalový materiál.
- Poškozený spotřebič neinstalujte ani nepoužívejte.
- Řiďte se pokyny k instalaci dodanými spolu s tímto spotřebičem.
- Při přemísťování spotřebiče buďte vždy opatrní, protože je těžký. Vždy noste ochranné rukavice.
- Netahejte spotřebič za držadlo.
- Dodržujte minimální vzdálenosti od ostatních spotřebičů a nábytku.

- Ujistěte se, že je spotřebič namontován pod bezpečnou konstrukcí a vedle bezpečných konstrukcí.
- Strany spotřebiče musí být umístěny vedle spotřebičů nebo kuchyňského nábytku stejné výšky.

Připojení k elektrické síti



UPOZORNĚNÍ

Hrozí nebezpečí požáru nebo úrazu elektrickým proudem.

- Veškerá elektrická připojení by měla být provedena kvalifikovaným elektrikářem.
- Spotřebič musí být uzemněn.

- Zkontrolujte, zda údaje o napájení na typovém štítku souhlasí s parametry elektrické sítě. Pokud tomu tak není, obraťte se na elektrikáře.
- Pokud je spotřebič spojen se zásuvkou pomocí prodlužovacího kabelu, přesvědčte se, že je kabel uzemněný.
- Síťovou zástrčku zapojte do síťové zásuvky až na konci instalace spotřebiče. Po instalaci musí zůstat síťová zástrčka nadále dostupná.
- Dbejte na to, abyste nepoškodili napájecí kabel a síťovou zástrčku. Pro výměnu napájecího kabelu se obraťte na servisní středisko nebo elektrikáře.
- Neodpojujte spotřebič ze zásuvky tahem za kabel. Vždy tahejte za zástrčku.
- Před čištěním nebo údržbou spotřebič vždy vypněte a vytáhněte síťovou zástrčku ze zásuvky.
- Spotřebič čistěte pravidelně, abyste zabránili poškození materiálu jeho povrchu.
- Dbejte na to, aby na povrchu dveřního těsnění nezůstávaly zbytky jídel nebo čistících prostředků.
- Zbytky tuků či jídel ve spotřebiči mohou způsobit požár.
- Vyčistěte spotřebič vlhkým měkkým hadrem. Používejte pouze neutrální mycí prostředky. Nepoužívejte prostředky s drsnými částicemi, drátěnky, rozpouštědla nebo kovové předměty.
- Použijete-li sprej do trouby, řiďte se bezpečnostními pokyny uvedenými na jeho balení.

2.2 Použití spotřebiče



UPOZORNĚNÍ

Hrozí nebezpečí zranění, popálení, úra-
zu elektrickým proudem či výbuchu.

- Tento spotřebič používejte v domácnosti.
- Neměňte technické parametry tohoto spotřebiče.
- Ujistěte se, že nejsou ventilační otvory zakryté.
- Zapnutý spotřebič nenechávejte bez dozoru.
- Dvířka spotřebiče nikdy neotvírejte násilím.
- Nepoužívejte spotřebič jako pracovní plochu nebo k odkládání předmětů v jeho vnitřku.

2.3 Čištění a údržba



UPOZORNĚNÍ

Hrozí nebezpečí poranění, požáru nebo
poškození spotřebiče.

2.4 Likvidace



UPOZORNĚNÍ

Hrozí nebezpečí úrazu či udušení.

- Odpojte spotřebič od elektrické sítě.
- Odřízněte a vyhoďte síťový kabel.

3. POPIS SPOTŘEBIČE

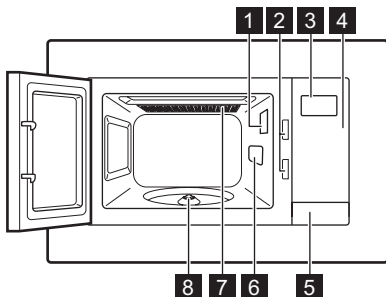

- 1 Žárovka
- 2 Bezpečnostní blokovací zámek
- 3 Displej
- 4 Ovládací panel
- 5 Otvírání dvířek
- 6 Kryt vlnovodu
- 7 Gril
- 8 Hřídel otočného talíře

3.1 Příslušenství

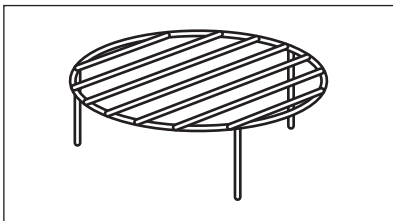
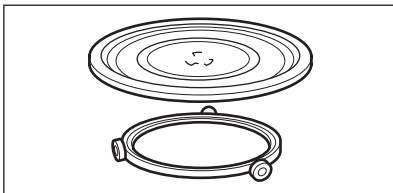

Souprava otočného talíře

Skleněná varná podložka a vodící lišta válečků.



Při přípravě jídla ve spotřebiči vždy používejte soupravu otočného talíře.

Grilovací rošt

Ke grilování a kombinované přípravě jídel.

4. PŘED PRVNÍM POUŽITÍM



UPOZORNĚNÍ

Viz kapitoly o bezpečnosti.

4.1 První čištění

- Vyměňte ze spotřebiče všechno příslušenství.
- Před prvním použitím spotřebič vyčistěte.



Řiďte se částí „Čištění a údržba“.





4.2 Nastavení času



Po připojení spotřebiče k elektrické síti nebo po výpadku elektrického proudu displej zobrazí **0:00**.



Čas lze nastavit v systému 24 hodin.

1. Dvakrát stiskněte .
 2. Nastavte hodiny pomocí tlačítek nastavení.
 3. Potvrďte stisknutím .
 4. Nastavte minuty pomocí tlačítek nastavení.
 5. Potvrďte stisknutím .
 6. Na displeji se zobrazí **ON**. Hodiny se zobrazují na displeji, i když spotřebič nepoužíváte.
- Pokud nechcete, aby se hodiny zobrazovaly, když je spotřebič v pohotovostním režimu, stiskněte **+** nebo **-** a nastavte **OFF**.
7. Potvrďte stisknutím .

5. OVLÁDACÍ PANEL

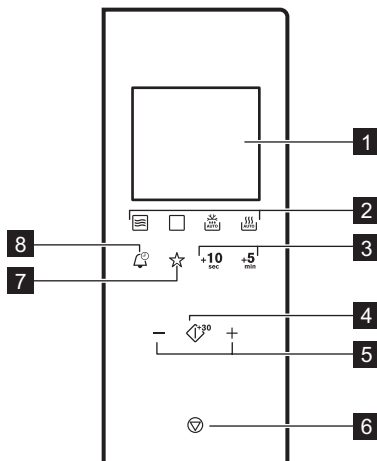

Symbol	Funkce	Popis
1 —	Displej	Ukazuje nastavení a aktuální čas.
2	Tlačítka funkcí	Slouží k volbě mikrovlnné / kombinované / grilovací / automatické funkce přípravy nebo rozmrazování jídel.
3 +10 sec , +5 min	Tlačítka nastavení času	Slouží k nastavení požadovaného času.
4	Start / +30 sekund	Slouží ke spuštění spotřebiče nebo prodloužení času přípravy o 30 sekund při plném výkonu.
5 — , +	Tlačítka nastavení	Slouží k nastavení času, hmotnosti nebo teploty.
6	Stop / Vymazat	Slouží k vypnutí spotřebiče nebo vymazání nastavení přípravy jídel.
7	Oblíbené	Slouží k uložení jedné oblíbené kombinace nastavení přípravy jídla.
8	Hodiny	Slouží k nastavení hodin / časovače.



6. DENNÍ POUŽÍVÁNÍ



UPOZORNĚNÍ

Viz kapitoly o bezpečnosti.

6.1 Zapnutí a vypnutí spotřebiče

1. Stiskněte tlačítko funkce, kterou chcete zapnout.
2. Opakovaným stisknutím tlačítka zvolené funkce nastavte výkon.
3. Pomocí tlačítek nastavení nastavte čas.
4. Pomocí  zapněte spotřebič.
5. Spotřebič můžete vypnout následujícím způsobem:
 - vyčkááním, dokud se spotřebič ne vypne automaticky, když uplyne doba přípravy a zazní zvuková signalizace. Na displeji se zobrazí **End**.
 - otevřením dvířek spotřebiče. Spotřebič se automaticky zastaví. Zavřením dvířek a stisknutím  pokračujete v přípravě jídla. Tuto funkci používejte ke kontrole jídla.
 - Stiskněte .



POZOR

Nezapínejte spotřebič, nejsou-li v něm vloženy potraviny.

6.2 Všeobecné informace o používání spotřebiče

Obecné informace:

- Po vypnutí spotřebiče nechte jídlo několik minut odstát.
- Před přípravou pokrmu sejměte obal z hliníkové fólie, kovové nádoby atd.

Vaření:

- Pokud to je možné, vařte pokrm zakrytý materiálem vhodným pro mikrovlnou troubou. Nezakryté potraviny připravujte pouze, chcete-li uchovat kůrčičku.
- Neohřívejte potraviny příliš dlouho a na příliš vysoký výkon. Potraviny by mohly vyschnout, spálit se nebo se na některých místech vznítit.
- Ve spotřebiči nepřipravujte vejce ve skořápkách a šneky, protože mohou prasknout. V případě smažených vajec nejprve propíchněte žloutek.
- Potraviny se slupkou nebo kůžičkou – např. jablka, rajčata, brambory, uzeniny – propíchněte, aby nepraskly.
- Chlazené nebo zmrazené pokrmy vyžadují delší dobu přípravy.

- Pokrmy obsahující omáčku by měly být občas zamíchány.
- Zelenina mající pevnou strukturu, například mrkev, hrách nebo květák, musí být vařena ve vodě.
- V polovině přípravy vždy větší kousky otočte.
- Pokud to je možné, rozřízněte zeleninu na podobně velké kusy.
- Použijte ploché, široké misky.
- Nepoužívejte nádobí z porcelánu, keramiky nebo hlíny s malými dírkami, například na rukojetích nebo neglazovaných dnech. Vlhkost pronikající do otvorů může způsobit prasknutí nádobí po jeho zahřátí.
- Skleněná varná podložka slouží jako plocha pro ohřev potravin nebo tektutin. Je důležitá pro chod mikrovlnné trouby.

Rozmrazování masa, ryb, drůbeže:

- Umístěte zmrazené, rozbalené potraviny na obrácený malý hluboký talíř s nádobkou umístěnou vespodu, aby se při rozmrazování mohla zachytávat odtékající tekutina.
- Asi v polovině času rozmrazování potraviny obraťte. Pokud to je možné, rozdělte je na kusy, které postupně odeberte, jakmile se rozmrazí.

Rozmrazování másla, částí dortů, tvarohu:

- Tyto potraviny nerozmrazujte zcela ve spotřebiči, ale nechte dokončit jejich rozmrazování při pokojové teplotě. Dosáhnete tím rovnoměrnějších výsledků. Před rozmrazováním odstraňte kovový nebo hliníkový obal.

Rozmrazování ovoce a zeleniny:

- Ovoce a zeleninu nerozmrazujte ve spotřebiči úplně, pokud je dále budete zpracovávat čerstvé. Nechte dokončit jejich rozmrazování při pokojové teplotě.
- Vyšší mikrovlnný výkon můžete použít k vaření ovoce a zeleniny bez jejich předchozího rozmrazování.

Hotová jídla:

- Ve spotřebiči můžete připravovat hotová jídla, pouze pokud je jejich balení vhodné k použití v mikrovlnné troubě.
- Je nutné se řídit pokyny výrobce uvedenými na obalu (například sejmutí kovového obalu a propíchnutí plastové fólie).

Vhodné nádoby a materiály

Nádoby/Materiál	Mikrovlnná příprava			Gril
	Rozmrazování	Ohřev	Vaření	
Žárovzdorné sklo a porcelán (bez kovových dílů, například Pyrex, žárovzdorné sklo)	X	X	X	X
Nežárovzdorné sklo a porcelán ¹⁾	X	--	--	--
Sklo a sklokeramika ze žárovzdorného a mrazuvzdorného materiálu (například Arcoflam), grilovací rošt	X	X	X	X
Keramika ²⁾ , kamenina ²⁾	X	X	X	--
Plast, žárovzdorný do 200 °C ³⁾	X	X	X	--
Kartón, papír	X	--	--	--
Fólie	X	--	--	--
Fólie na pečení s uzávěrem vhodným pro mikrovlnnou troubu ³⁾	X	X	X	--
Pečící misky zhotovené z kovu, například smaltované, litinové	--	--	--	X
Formy na pečení, černě lakované nebo se silikonovou vrstvou ³⁾	--	--	--	X
Plech na pečení	--	--	--	X
Opékačí nádoby, například pražičí pánvičky nebo zapékačí formy	--	X	X	--
Hotová jídla v obalech ³⁾	X	X	X	X

¹⁾ Bez stříbrné, zlaté, platinové nebo kovové vrstvy/dekorace

²⁾ Bez skleněných nebo kovových částí, bez glazury s obsahem kovu

³⁾ Je nutné řídit se pokyny výrobce ohledně maximálních teplot.

X - vhodné

-- nevhodné

6.3 Tabulka nastavení výkonu

Stiskněte	Nastavení výkonu	Přibližné procento výkonu
		
jedenkrát	900 Watt	100 %
dvakrát	700 Watt	77 %
třikrát	500 Watt	55 %
čtyřikrát	300 Watt	33 %

Stiskněte	Nastavení výkonu	Přibližné procento výkonu
		
pětkrát	100 Watt	17 %



Další funkce

Stiskněte	Displej	Režim funkce
		
Gril		
jedenkrát		Velký gril
Kombinovaná příprava		
dvakrát		Mikrovlny, grilování
tříkrát		Gril + mikrovlny

6.4 Rychlý start

- Stisknutím  spustíte spotřebič na 30 sekund při plném výkonu funkce. Každé další stisknutí tohoto tlačítka zvyšuje dobu přípravy o 30 sekund. Maximální doba přípravy je 95 minut.





K zapnutí rozmrazování dle hmotnosti je nutné použít více než 100 g a méně než 2000 g potravin.



K rozmrazení méně než 200 g potravin tyto potraviny umístěte na okraj otočné-
ho talíře.

6.5 Rozmrazování



Časované rozmrazování dle hmotnosti

1. Opakovaným stisknutím  nastavte požadovanou funkci rozmrazování.
2. Pomocí tlačítek nastavení nastavte požadovanou hmotnost či čas.
3. Stisknutím  potvrdíte nastavení a spustíte spotřebič.
4. U rozmrazování dle hmotnosti se na displeji zobrazí nastavený čas rozmrazování.



U rozmrazování dle hmotnosti se čas nastavuje automaticky. Rozmrazování dle hmotnosti by se nemělo používat u potravin, které byly z mrazničky odebrány před déle než 20 minutami, nebo u zmrazených hotových jídel.

6.6 Grilování nebo kombinovaná příprava

1. Opakovaným stisknutím  nastavte funkci grilování nebo kombinované přípravy.
2. Pomocí tlačítek nastavení nastavte požadovanou dobu.
3. Stisknutím  potvrdíte nastavení a spustíte spotřebič.



Po uplynutí poloviny doby přípravy zazní zvukový signál. Jídlo nyní můžete obrátit.

7. AUTOMATICKÉ PROGRAMY





UPOZORNĚNÍ











Viz kapitoly o bezpečnosti.

7.1 Automatické pečení

Ke snadné přípravě jídel lze použít funkci automatické tepelné úpravy.

1. Opakovaným stisknutím  nastavte požadovaný recept.

2. Pomocí tlačítek nastavení nastavte požadovanou hmotnost.
3. Nastavený recept změňte na jiný jedním stisknutím .
4. Stisknutím  potvrďte nastavení a spusťte spotřebič.

Displej	Nabídka	Hmotnost
	Automatické ohřátí	150 g
		250 g
		350 g
		450 g
		600 g
	Nápoj	1 šálek
	Pizza	200 g
		300 g
		300 g
	Pražená kukuřice	50 g
		100 g
	Kuře	500 g
		750 g
		1 000 g
		1 200 g
	Maso	150 g
		300 g
		450 g
		600 g
	Brambory	230 g
		460 g
		690 g
	Zelenina	150 g
		350 g
		500 g
	Ryby	150 g
		250 g
		350 g
		450 g
		650 g
	Těstoviny	50 g (přidejte 450 ml vody)
		100 g (přidejte 800 ml vody)
		150 g (přidejte 1 200 ml vody)

7.2 Oblíbené

Nastavení programů

1. Zvolte funkci a nastavení, které chcete uložit do paměti.
2. Stiskněte a podržte ☆ po dobu dvou sekund.
3. Po uložení nastavení zazní zvukový signál.

Použití programů

1. Stiskněte ☆.
2. Spusťte spotřebič stisknutím \diamond^{+30} .



Můžete uložit pouze jedno oblíbené nastavení.

8. POUŽITÍ PŘÍSLUŠENSTVÍ



UPOZORNĚNÍ

Viz kapitoly o bezpečnosti.



POZOR

Nepřipravujte pokrmy bez soupravy otočného talíře. Používejte pouze soupravu otočného talíře dodávanou se spotřebičem.



Nikdy nepřipravujte potraviny přímo na skleněné varné podložce.

8.1 Vložení soupravy otočného talíře

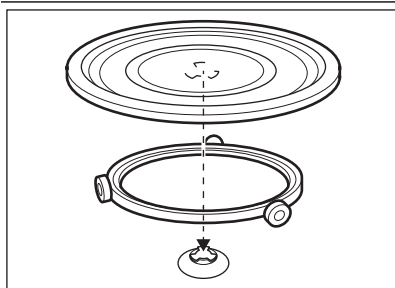

1. Vodicí lištu válečků položte okolo hřídele otočného talíře.
2. Skleněnou varnou podložku položte na vodicí lištu válečků.

8.2 Vložení grilovacího roštu

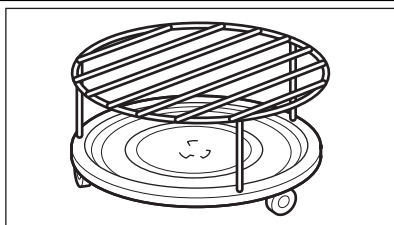

Vložení grilovacího roštu na soupravu otočného talíře.

9. DOPLŇKOVÉ FUNKCE

9.1 Kuchyňský časovač

1. Stiskněte .
2. Pomocí tlačítek nastavení nastavte požadovanou dobu.
3. Kuchyňský časovač se automaticky spustí po několika sekundách.

Po uplynutí nastavené doby zazní zvukový signál.

Lze nastavit maximálně 95 minut.



Když je časovač spuštěný, na displeji se zobrazuje aktivní funkce. Ke zjištění množství zbývajících času stiskněte .



Při otevření dvířek nebo pozastavení funkce spotřebiče časovač stále běží. Chcete-li postup zrušit, stiskněte .

9.2 Dětská bezpečnostní pojistka

Funkce dětské bezpečnostní pojistky brání náhodnému použití spotřebiče.

Dětskou bezpečnostní pojistku zapnete či vypnete stisknutím a podržením tlačítka  po dobu 3 sekund, dokud nezazní zvukový signál.

Když je dětská bezpečnostní pojistka zapnutá, na displeji se zobrazuje .

10. UŽITEČNÉ RADY A TIPY

10.1 Tipy pro mikrovlnou troubu

Problém	Řešení
Pro připravované množství jídla nenajdete žádné údaje.	Vyhleďte podobný pokrm. Prodlužte nebo zkratěte čas vaření podle následujícího pravidla: Dvojnásobné množství jídla = téměř dvojnásobný čas, Poloviční množství jídla = poloviční čas
Pokrm je příliš suchý.	Nastavte kratší dobu přípravy nebo nižší výkon mikrovln.
Pokrm stále není rozmrazený, horký nebo uvařený ani po uplynutí nastaveného času.	Nastavte delší dobu přípravy nebo vyšší výkon. Berete na vědomí, že větší pokrmy potřebují více času.
Po uplynutí doby přípravy je pokrm na okrajích přehřátý, ale uprostřed není horký.	Příště zvolte nižší výkon a delší čas. Tekutiny, např. polévky, v polovině doby přípravy zamíchejte.

V případě rýže dosáhnete lepších výsledků při použití plochých a širších misek.

10.2 Rozmrazování

Pečení vždy rozmrazujte tučnou stranou směrem dolů.

Neromrazujte zakryté maso, protože by mohlo dojít k jeho vaření místo rozmrazování.

Drůbež vždy rozmrazujte prsy směrem dolů.

10.3 Vaření

Chlazené maso a drůbež vždy vyndejte z chladničky alespoň 30 minut před přípravou.

Po dokončení přípravy nechte maso, drůbež, ryby a zeleninu zakrytou odstát.

Ryby potřete trochou oleje či rozpuštěného másla.

Přidejte 30 - 45 ml studené vody na každých 250 g zeleniny. Před přípravou zeleninu nakrájejte na kousky o stejné velikosti. Všechnu zeleninu připravujte zakrytou.

10.4 Opakovaný ohřev

Když ohříváte hotová jídla, vždy se řiďte pokyny na jejich balení.

10.5 Grilování

Ploché kusy potravin grilujte uprostřed grilovacího roštu.

V polovině nastavené doby přípravy potravin obraťte a pokračujte v grilování.

V polovině doby potravin obraťte a pokračujte v přípravě.

K dispozici jsou 2 režimy kombinované přípravy. Každý režim kombinuje mikrovlnnou, grilovací a horkovzdušnou funkci při různých časových intervalech a výkonech.

10.6 Kombinovaná příprava

Kombinovanou přípravu používejte k uchování chrupavosti určitých potravin.

11. ČIŠTĚNÍ A ÚDRŽBA



UPOZORNĚNÍ

Viz kapitoly o bezpečnosti.

Poznámky k čištění:

- Přední stranu spotřebiče otřete měkkým hadříkem namočeným v roztoku teplé vody a mycího prostředku.
- K čištění kovových ploch používejte běžný čisticí prostředek.
- Vnitřek spotřebiče čistěte po každém použití. Nečistoty se pak snadněji odstraňují a nepřipěkají se.

- Odolné nečistoty odstraňte pomocí speciálního prostředku.
- Všechno příslušenství pravidelně myjte a nechte vyschnout. Použijte měkký hadr a vlažnou vodu s mycím prostředkem.
- Ke změkčení obtížně odstranitelných zbytků nechte vařit sklenici vody při plném mikrovlnném výkonu po dobu dvou až tří minut.
- Zápachu se zbavíte vařením sklenice vody s dvěma lžičkami citrónové šťávy při plném mikrovlnném výkonu po dobu pěti minut.

12. ODSTRAŇOVÁNÍ ZÁVAD



UPOZORNĚNÍ

Viz kapitoly o bezpečnosti.

Problém	Možná příčina	Řešení
Spotřebič nefunguje.	Spotřebič je vypnutý.	Zapněte spotřebič.
Spotřebič nefunguje.	Spotřebič není zapojený do zásuvky.	Zapojte spotřebič do zásuvky.
Spotřebič nefunguje.	Spálená pojistka v pojistkové skříňce (vybavený jistič).	Zkontrolujte pojistku (jistič). Jestliže se pojistka spálí vícekrát, obraťte se na kvalifikovaného elektrikáře.
Spotřebič nefunguje.	Dvířka nejsou správně zavřená.	Ujistěte se, že dvířka nic neblokuje.
Osvětlení nefunguje.	Vadná žárovka.	Je nutné vyměnit žárovku.
Na displeji se zobrazí [] .	Dětská bezpečnostní pojistka je zapnutá.	Vypněte dětskou bezpečnostní pojistku. Na tři sekundy stiskněte .

Problém	Možná příčina	Řešení
Uvnitř spotřebiče dochází k jiskření.	Je vloženo kovové nádobí nebo nádobí s kovovým zdobením.	Vyjměte nádobí ze spotřebiče.
Uvnitř spotřebiče dochází k jiskření.	Kovové vidlice nebo hliníková fólie se dotýkají vnitřních stěn spotřebiče.	Ujistěte se, že se vidlice nebo fólie nedotýkají vnitřních stěn.
Souprava otočného talíře vydává škrábavé zvuky.	Pod skleněnou varnou podložkou je cizí předmět nebo nečistoty.	Vyčistěte oblast pod skleněnou varnou podložkou.
Spotřebič přestal pracovat bez jasného důvodu.	Došlo k poruše.	Pokud se situace zopakuje, obraťte se na autorizované servisní středisko.
Pokud problém nemůžete vyřešit sami, obraťte se na svého prodejce nebo na středisko zákaznického servisu.		Potřebné údaje pro středisko zákaznického servisu najdete na typovém štítku spotřebiče.
Doporučujeme, abyste si údaje napsali zde:		
Model (MOD.)	
Výrobní číslo (PNC)	
Sériové číslo (SN)	

13. INSTALACE



POZOR

Nezakrývejte ventilační otvory. Učiníte-li tak, spotřebič se může přehřívat.



POZOR

Nezapojte spotřebič do adaptérů či prodlužovacích kabelů. Mohlo by dojít k přetížení a riziku požáru.

- Tento spotřebič je určen pouze k vestavbě.
- V osazené skřínce nesmí být za spotřebičem zadní stěna.
- Spotřebič umístěte mimo oblast, kde se nachází pára, horký vzduch či stříkající voda.
- Když spotřebič přepravujete za chladného počasí, nespouštějte jej okamžitě po instalaci. Nechte jej stát při pokojové teplotě a absorbovat teplo.



Výrobce nenese odpovědnost za úrazy či škody způsobené nedodržením bezpečnostních pokynů uvedených v kapitole „Bezpečnostní informace“.

Spotřebič se dodává se síťovou zástrčkou a napájecím kabelem.



POZOR

Minimální výška instalace je 85 cm.

1. Zkontrolujte, zda rozměry nábytku odpovídají instalačním rozměrům.

13.1 Elektrická instalace



UPOZORNĚNÍ

Elektrickou instalaci smí provádět pouze kvalifikovaná osoba.

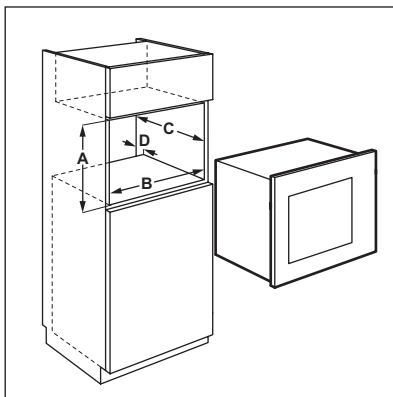

Instalační rozměry

Rozměry	mm
A	380 + 2
B	560 + 8
C	500
D	18

2. Položte šablonu na dno skříňky a označte místa pro šrouby. Odstraňte konzolu a upevněte držák pomocí šroubů.

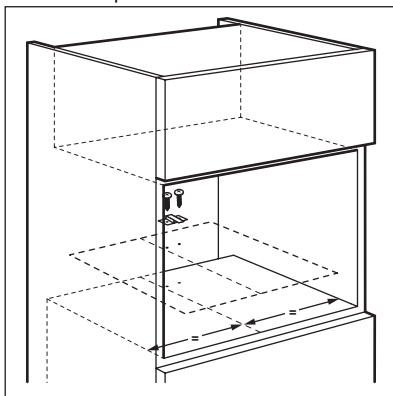

3. Nainstalujte spotřebič. Ujistěte se, že konzola fixuje zadní stranu spotřebiče.

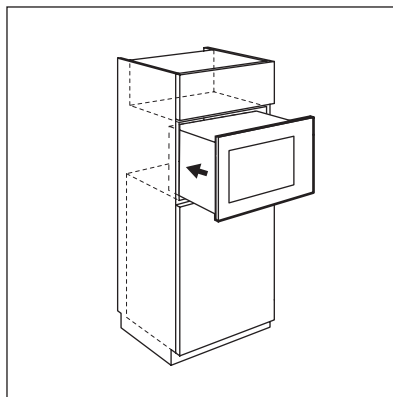

4. Otevřete dvířka a připevněte spotřebič ke skříňce pomocí šroubu.

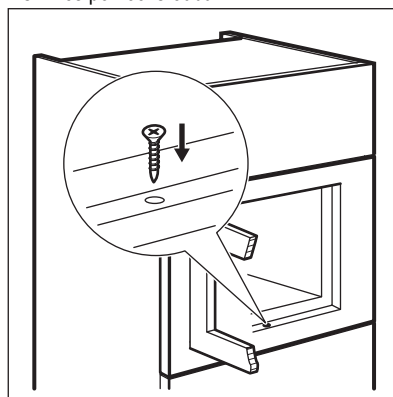

14. POZNÁMKY K OCHRANĚ ŽIVOTNÍHO PROSTŘEDÍ

Recyklujte materiály označené symbolem . Obaly vyhoďte do příslušných odpadních kontejnerů k recyklaci.

Pomáhejte chránit životní prostředí a lidské zdraví a recyklovat elektrické a elektronické spotřebiče určené k likvidaci. Spotřebiče označené příslušným symbolem  nelikvidujte

spolu s domovním odpadem. Spotřebič
odevzdejte v místním sběrném dvoře nebo
kontaktujte místní úřad.

CONTENTS

1. SAFETY INFORMATION	20
2. SAFETY INSTRUCTIONS	23
3. PRODUCT DESCRIPTION	24
4. BEFORE FIRST USE	24
5. CONTROL PANEL	25
6. DAILY USE	26
7. AUTOMATIC PROGRAMMES	29
8. USING THE ACCESSORIES	30
9. ADDITIONAL FUNCTIONS	31
10. HELPFUL HINTS AND TIPS	31
11. CARE AND CLEANING	32
12. TROUBLESHOOTING	33
13. INSTALLATION	34

WE'RE THINKING OF YOU

Thank you for purchasing an Electrolux appliance. You've chosen a product that brings with it decades of professional experience and innovation. Ingenious and stylish, it has been designed with you in mind. So whenever you use it, you can be safe in the knowledge that you'll get great results every time.

Welcome to Electrolux.

Visit our website for:



Get usage advice, brochures, trouble shooter, service information:
www.electrolux.com



Register your product for better service:
www.RegisterElectrolux.com



Buy Accessories, Consumables and Original spare parts for your appliance:
www.electrolux.com/shop

CUSTOMER CARE AND SERVICE

We recommend the use of original spare parts.

When contacting Service, ensure that you have the following data available.

The information can be found on the rating plate. Model, PNC, Serial Number.



Warning / Caution-Safety information



General information and tips



Environmental information

Subject to change without notice.

1. SAFETY INFORMATION

Before the installation and use of the appliance, carefully read the supplied instructions. The manufacturer is not responsible if an incorrect installation and use causes injuries and damages. Always keep the instructions with the appliance for future reference.

1.1 Children and vulnerable people safety



WARNING!

Risk of suffocation, injury or permanent disability.

- This appliance can be used by children aged from 8 years and above and persons with reduced physical, sensory or mental capabilities or lack of experience and knowledge if they are supervised by an adult or a person who is responsible for their safety.
- Do not let children play with the appliance. Children under 3 years must not be left unsupervised in the vicinity of the appliance.
- Keep all packaging away from children.
- Keep children and pets away from the appliance when it operates or when it cools down. Accessible parts are hot.
- If the appliance has a child safety device, we recommend that you activate it.
- Cleaning and user maintenance shall not be made by children without supervision.
- Keep the appliance and its cord out of reach of children less than 8 years.

1.2 General Safety

- This appliance is intended to be used in household and similar applications such as:
 - staff kitchen areas in shops, offices and other working environments;

- farm houses;
- by clients in hotels, motels and other residential environments;
- bed and breakfast type environments.
- Internally the appliance becomes hot when in operation. Do not touch the heating elements that are in the appliance. Always use oven gloves to remove or put in accessories or ovenware.
- Do not use a steam cleaner to clean the appliance.
- Before maintenance cut the power supply.
- If the door or door seals are damaged, the appliance must not be operated until it has been repaired by a competent person.
- The appliances are not intended to be operated by means of an external timer or separate remote-control system.
- Only a competent person can carry out any service or repair operation that involves the removal of a cover which gives protection against exposure to microwave energy.
- Do not heat liquids and other foods in sealed containers. They are liable to explode.
- Only use utensils that are suitable for use in microwave ovens.
- When heating food in plastic or paper containers, keep an eye on the appliance due to the possibility of ignition.
- The appliance is intended for heating food and beverages. Drying of food or clothing and heating of warming pads, slippers, sponges, damp cloth and similar may lead to risk of injury, ignition or fire.
- If smoke is emitted, switch off or unplug the appliance and keep the door closed in order to stifle any flames.

- Microwave heating of beverages can result in delayed eruptive boiling. Care must be taken when handling the container.
- The contents of feeding bottles and baby food jars shall be stirred or shaken and the temperature checked before consumption, in order to avoid burns.
- Eggs in their shell and whole hard-boiled eggs should not be heated in the appliance since they may explode, even after microwave heating has ended.
- The appliance should be cleaned regularly and any food deposits removed.
- Failure to maintain the appliance in a clean condition could lead to deterioration of the surface that could adversely affect the life of the appliance and possibly result in a hazardous situation.
- The temperature of accessible surfaces may be high when the appliance is operating.
- The microwave oven shall not be placed in a cabinet unless it has been tested in a Cabinet.
- The rear surface of appliances shall be placed against a wall.
- Pay attention to the minimum dimensions of the cabinet (if applicable). Refer to the installation chapter.
- The appliance must be operated with the decorative door open (if applicable).
- Do not use harsh abrasive cleaners or sharp metal scrapers to clean the glass door since they can scratch the surface, which may result in shattering of the glass.
- If the supply cord is damaged, it must be replaced by the manufacturer, an authorized Service or similarly qualified persons in order to avoid a hazard.

2. SAFETY INSTRUCTIONS

2.1 Installation



WARNING!

Only a qualified person must install this appliance.

- Remove all the packaging.
- Do not install or use a damaged appliance.
- Obey the installation instruction supplied with the appliance.
- Always be careful when you move the appliance because it is heavy. Always wear safety gloves.
- Do not pull the appliance by the handle.
- Keep the minimum distance from the other appliances and units.
- Make sure that the appliance is installed below and adjacent safe structures.
- The sides of the appliance must stay adjacent to appliances or to units with the same height.

Electrical connection



WARNING!

Risk of fire and electrical shock.

- All electrical connections should be made by a qualified electrician.
- The appliance must be earthed.
- Make sure that the electrical information on the rating plate agrees with the power supply. If not, contact an electrician.
- If the appliance is connected to the socket via an extension cord, make sure the cord is earthed.
- Connect the mains plug to the mains socket only at the end of the installation. Make sure that there is access to the mains plug after the installation.
- Make sure not to cause damage to the mains plug and to the mains cable. Contact the Service or an electrician to change a damaged mains cable.
- Do not pull the mains cable to disconnect the appliance. Always pull the mains plug.

2.2 Use



WARNING!

Risk of injury, burns or electric shock or explosion.

- Use this appliance in a household environment.
- Do not change the specification of this appliance.
- Make sure that the ventilation openings are not blocked.
- Do not let the appliance stay unattended during operation.
- Do not apply pressure on the open door.
- Do not use the appliance as a work surface and do not use the cavity for storage purposes.

2.3 Care and Cleaning



WARNING!

Risk of injury, fire or damage to the appliance.

- Before maintenance, deactivate the appliance and disconnect the mains plug from the mains socket.
- Clean regularly the appliance to prevent the deterioration of the surface material.
- Do not allow food spills or cleaner residue to accumulate on door sealing surfaces.
- Remaining fat or food in the appliance can cause fire.
- Clean the appliance with a moist soft cloth. Only use neutral detergents. Do not use abrasive products, abrasive cleaning pads, solvents or metal objects.
- If you use an oven spray, obey the safety instructions on the packaging.

2.4 Disposal



WARNING!

Risk of injury or suffocation.

- Disconnect the appliance from the mains supply.
- Cut off the mains cable and discard it.

3. PRODUCT DESCRIPTION

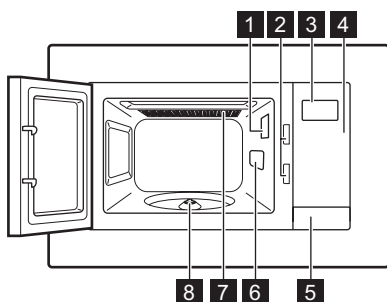

- 1 Lamp
- 2 Safety interlock system
- 3 Display
- 4 Control panel
- 5 Door opener
- 6 Waveguide cover
- 7 Grill
- 8 Turntable shaft

3.1 Accessories

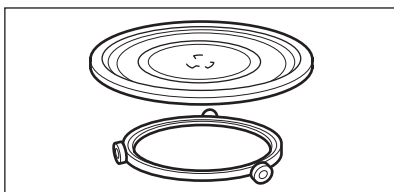

Turntable set

Glass cooking tray and roller guide.



Always use the turntable set to prepare food in the appliance.

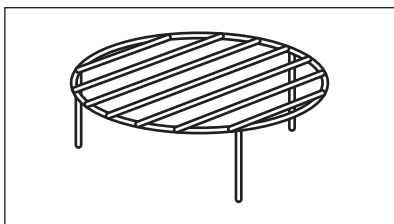

Grill Rack

For grilling food and combi cooking.

4. BEFORE FIRST USE



WARNING!

Refer to the Safety chapters.

4.1 Initial Cleaning

- Remove all parts from the appliance.
- Clean the appliance before first use.



Refer to chapter "Care and Cleaning".



4.2 Setting the time



When you connect the appliance to the electrical supply or after a power cut, the display shows **0:00**.



You can set the time in a 24 hour clock system.

1. Press  twice.
2. To set the amount of hours press the Setting pads.
3. Press  to confirm.





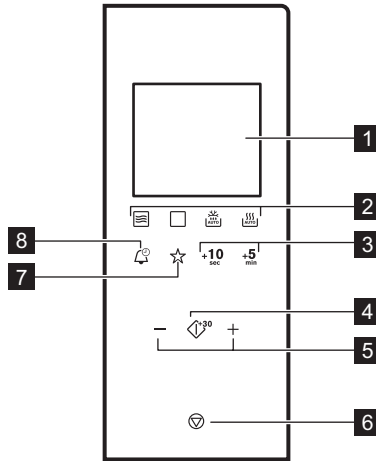

4. To set the amount of minutes press the setting pads.
5. Press  to confirm.
6. The display shows **ON**. The clock is shown on the display when the appliance is not used.

If you do not want the clock to be shown when the appliance is in standby mode press **+** or **-** and set **OFF**.

7. Press  to confirm.

5. CONTROL PANEL



Symbol	Function	Description
1 —	Display	Shows the settings and current time.
2    	Function pads	To set the microwave / combi / grill / auto defrost and auto cooking function.
3 +10 sec , +5 min	Time Set pads	To set the desired time.
4 	Start / +30 sec	To start the appliance or increase the cooking time for 30 seconds at full power.
5 — , +	Setting pads	To set the time, weight or temperature.
6 	Stop / Clear	To deactivate the appliance or delete the cooking settings.
7 	Favorite	To save one favorite combination of cooking parameters.

Symbol	Function	Description
8 	Clock	To set the clock / reminder.



6. DAILY USE



WARNING!

Refer to the Safety chapters.

6.1 Activating and deactivating the appliance

1. Press the pad with the function you want to activate.
2. Repeatedly press the pad with the chosen function to set the power level.
3. To set the time press the Setting pads.
4. Press  to activate the appliance.
5. To deactivate the appliance you can:
 - wait until the appliance deactivates automatically when the time comes to an end and an acoustic signal sounds. The display shows **End**.
 - open the door. The appliance stops automatically. Close the door and press  to continue cooking. Use this option to inspect the food.
 - Press .



CAUTION!

Do not let the appliance operate when there is no food in it.

6.2 General information about using the appliance

General:

- After you deactivate the appliance, let the food stand for some minutes.
- Remove the aluminium foil packaging, metal containers, etc. before you prepare the food.

Cooking:

- If possible, cook food covered with material suitable for use in the microwave. Only cook food without a cover if you want to keep it crusty

- Do not overcook the dishes by setting the power and time too high. The food can dry out, burn or catch fire in some places.
- Do not use the appliance to cook eggs or snails in their shells, because they can explode. With fried eggs, pierce the yolks first.
- Prick food with "skin" or "peel", such as potatoes, tomatoes, sausages, with a fork several times before cooking so that the food does not explode.
- For chilled or frozen food, set a longer cooking time.
- Dishes which contain sauce must be stirred from time to time.
- Vegetables that have a firm structure, such as carrots, peas or cauliflower, must be cooked in water.
- Turn larger pieces after half of the cooking time.
- If possible, cut vegetables into similar-sized pieces.
- Use flat, wide dishes.
- Do not use cookware made of porcelain, ceramic or earthenware with small holes, e. g. on handles or unglazed bottoms. Moisture going into the holes can cause the cookware to crack when it is heated.
- The glass cooking tray is a work space for heating food or liquids. It is necessary for the operation of the microwave.

Defrosting meat, poultry, fish:

- Put the frozen, unwrapped food on a small upturned plate with a container below it so that the defrosting liquid collects in the container.
- Turn the food after half of the defrosting time. If possible, divide and then remove the pieces that started to defrost.

Defrosting butter, portions of gâteau, quark:

- Do not fully defrost the food in the appliance, but let it defrost at room temperature. This gives a more even result. Fully remove all metal or aluminium packaging before defrosting.

Defrosting fruit, vegetables:

- Do not fully defrost fruit and vegetables, which are to be further prepared while raw, in the appliance. Let them defrost at room temperature.

- You can use a higher microwave power to cook fruit and vegetables without defrosting them first.

Ready meals:

- You can prepare ready meals in the appliance only if their packaging is suitable for microwave use.
- You must follow the manufacturer's instructions printed on the packaging (e.g. remove the metal cover and pierce the plastic film).

Suitable cookware and materials

Cookware / Material	Microwave			Grilling
	Defrosting	Heating	Cooking	
Ovenproof glass and porcelain (with no metal components, e. g. Pyrex, heat-proof glass)	X	X	X	X
Non-ovenproof glass and porcelain 1)	X	--	--	--
Glass and glass ceramic made of ovenproof / frost-proof material (e. g. Arcocflam), grill shelf	X	X	X	X
Ceramic 2) , earthenware 2)	X	X	X	--
Heat-resistant plastic up to 200 °C 3)	X	X	X	--
Cardboard, paper	X	--	--	--
Clingfilm	X	--	--	--
Roasting film with microwave safe closure 3)	X	X	X	--
Roasting dishes made of metal, e. g. enamel, cast iron	--	--	--	X
Baking tins, black lacquer or silicon-coated 3)	--	--	--	X
Baking tray	--	--	--	X
Browning cookware, e. g. Crisp pan or Crunch plate	--	X	X	--
Ready meals in packaging 3)	X	X	X	X

1) With no silver, gold, platinum or metal plating / decorations

2) Without quartz or metal components, or glazes which contain metals

3) You must follow the manufacturer's instructions about the maximum temperatures.

X suitable





-- not suitable

6.3 Power setting table

Press 	Power setting	Approximate Percentage of Power
1 time	900 Watt	100 %
2 times	700 Watt	77 %
3 times	500 Watt	55 %
4 times	300 Watt	33 %
5 times	100 Watt	17 %



Other functions



Press 	Display	Function mode
Grilling		
1 time		Full Grill
Combi Cooking		
2 times		Microwaves, Grill
3 times		Grill, Microwave

6.4 Quick Start

- Press  to activate the appliance for 30 seconds at full function power. The cooking time increases by 30 seconds with each additional press of the button. The maximum cooking time is 95 minutes.

6.5 Defrosting

Weight and time defrosting

1. Repeatedly press  to set the desired defrosting function.
2. Press the Setting pads to input the desired weight or time.
3. Press  to confirm and start the appliance.

4. For weight defrosting the display shows the set defrosting time.



For weight defrosting the time is set automatically. Weight defrosting should not be used on food that is left out of the freezer for more than 20 min, or for frozen ready-made food.





To activate weight defrosting you must use more than 100 g of food and less than 2000 g.



To defrost less than 200 g of food place it on the edge of the turntable.

6.6 Grilling or Combi Cooking

1. Repeatedly press  to set the Grilling or Combi Cooking function.
2. Press the Setting pads to input the time.

3. Press  to confirm and start the appliance.



An acoustic signal sounds after half of the cooking time passes. You can turn over the food.

7. AUTOMATIC PROGRAMMES





WARNING!









Refer to the Safety chapters.



7.1 Auto Cooking

You can use Auto Cooking function to easily cook food.

1. Repeatedly press  to set the desired menu.

2. Press the Setting pads to input the weight.
3. To change the set menu for a different one press .
4. Press  to confirm and start the appliance.

Display	Menu	Weight
	Auto Reheat	150 g 250 g 350 g 450 g 600 g
	Beverage	1 cup
	Pizza	200 g 300 g 300 g
	Popcorn	50 g 100 g
	Chicken	500 g 750 g 1000 g 1200 g
	Meat	150 g 300 g 450 g 600 g
	Potato	230 g 460 g 690 g
	Vegetable	150 g 350 g 500 g

Display	Menu	Weight
	Fish	150 g
		250 g
		350 g
		450 g
		650 g
	Pasta	50 g (add 450 ml of water)
		100 g (add 800 ml of water)
		150 g (add 1200 ml of water)

7.2 Favorite

Setting the programmes

1. Set the function and parameters you want to save.
2. Press ☆ and hold for 2 seconds.
3. An acoustic signal sounds after the settings are saved.

Using the programmes

1. Press ☆.
2. To start the appliance press .



You can save only one Favorite setting.

8. USING THE ACCESSORIES



WARNING!

Refer to the Safety chapters.



CAUTION!

Do not cook food without the turntable set. Use only the turntable set provided with the appliance.



Never cook food directly on the glass cooking tray.

8.1 Inserting the turntable set

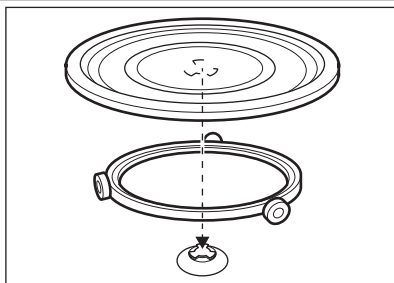

1. Place the roller guide around the turntable shaft.
2. Place the glass cooking tray on the roller guide

8.2 Inserting the grill rack

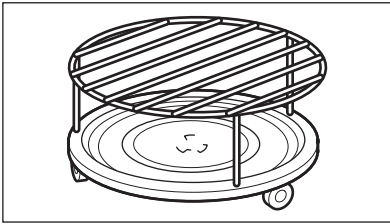



Place the grill rack on the turntable set.

9. ADDITIONAL FUNCTIONS

9.1 Kitchen Timer



1. Press .
2. Press the Setting pads to set the time.
3. The Kitchen Timer activates automatically after a few seconds. When the set time is reached, an acoustic signal sounds. You can set maximum 95 minutes.

 When the Timer is active the display shows the active function. To see how much time is left press .



Timer still works when you open the door or pause the appliance. Press  to cancel.

9.2 Child Safety Lock

The Child Safety Lock prevents an accidental operation of the appliance. To activate or deactivate the Child Safety Lock press and hold  for 3 seconds, until an acoustic signal sounds. When the Child Safety Lock is on, display shows .

10. HELPFUL HINTS AND TIPS

10.1 Tips for the microwave

Problem	Remedy
You cannot find details for the amount of food prepared.	Look for a similar food. Increase or shorten the length of the cooking times according to the following rule: Double the amount = almost double the time, Half the amount = half the time
The food got too dry.	Set shorter cooking time or select lower microwave power.
The food is not defrosted, hot or cooked after the time came to an end.	Set longer cooking time or set higher power. Note that large dishes need longer time.

Problem	Remedy
After the cooking time comes to an end, the food is overheated at the edge but is still not ready in the middle.	Next time set a lower power and a longer time. Stir liquids halfway through, e.g. soup.

To get better results for rice use a flat, wide dish.

10.2 Defrosting

Always defrost roast with the fat side down.
Do not defrost covered meat because this may cause cooking instead of defrosting.
Always defrost whole poultry breast side down.

10.3 Cooking

Always remove chilled meat and poultry from the refrigerator at least 30 minutes before cooking.
Let the meat, poultry, fish and vegetables stay covered after cooking.
Brush a little oil or melted butter over the fish.
Add 30 - 45 ml of cold water for every 250 g of vegetables. Cut the fresh vegetables into even size pieces before cooking.
Cook all vegetables with a cover on the container.

10.4 Reheating

When you reheat packed ready meals always follow the instruction written on the packaging.

10.5 Grilling

Grill flat food items in the middle of the grill rack.
Turn the food over halfway through the set time and continue grilling.

10.6 Combi Cooking

Use the Combi Cooking to keep the crispness of certain foods.
At the half of the cooking time, turn over the foods then continue.
There are 2 modes for Combi Cooking. Each mode combines the microwave, grill and convection functions at different time periods and power levels.

11. CARE AND CLEANING



WARNING!

Refer to the Safety chapters.

Notes on cleaning:



- Clean the front of the appliance with a soft cloth with warm water and a cleaning agent.
- To clean metal surfaces, use a usual cleaning agent.
- Clean the appliance interior after each use. Then you can remove dirt more easily and it does not burn on.
- Clean stubborn dirt with a special cleaner.
- Clean all accessories regularly and let them dry. Use a soft cloth with warm water and a cleaning agent.
- To soften the hard to remove remains, boil a glass of water at full microwave power for 2 to 3 minutes.
- To remove odours, mix a glass of water with 2 tsp of lemon juice and boil at full microwave power for 5 minutes.

12. TROUBLESHOOTING



WARNING!

Refer to the Safety chapters.

Problem	Possible cause	Remedy
The appliance does not operate.	The appliance is deactivated.	Activate the appliance.
The appliance does not operate.	The appliance is not plugged in.	Plug in the appliance.
The appliance does not operate.	The fuse in the fuse box is blown.	Check the fuse. If the fuse blows more than one time, contact a qualified electrician.
The appliance does not operate.	The door is not closed properly.	Make sure that nothing blocks the door.
The lamp does not operate.	The lamp is defective.	The lamp has to be replaced.
The display shows  .	The Child Safety Lock is active.	Deactivate the Child Safety Lock. Hold  for 3 seconds.
There is sparking in the cavity.	There are metal dishes or dishes with metal trim.	Remove the dish from the appliance.
There is sparking in the cavity.	There are metal skewers or aluminium foil that touches the interior walls.	Make sure that the skewers and foil does not touch the interior walls.
The turntable set makes scratching or grinding noise.	There is an object or dirt below the glass cooking tray.	Clean the area below the glass cooking tray.
The appliance stop to operate without a clear reason.	There is a malfunction.	If this situation repeats call the customer service center.

If you cannot find a solution to the problem yourself, contact your dealer or the customer service centre.

The necessary data for the customer service center is on the rating plate on the appliance.

We recommend that you write the data here:

Model (MOD.)
 Product number (PNC)
 Serial number (S.N.)

13. INSTALLATION



CAUTION!

Do not block the air vents. If you do that, the appliance can over-heat.



CAUTION!

Do not connect the appliance to adapters or extension leads. This can cause overloading and risk of fire.

- The appliance is for built-in use only.
- The fitted cabinet must not have a back wall behind the appliance.
- Put the appliance far away from steam, hot air and water splashes.
- If you transport the appliance in cold weather, do not activate it immediately after the installation. Let it stand in the room temperature and absorb the heat.

13.1 Electrical installation



WARNING!

Only a qualified person must do the electrical installation.



The manufacturer is not responsible if you do not follow the safety precautions from the chapter "Safety Information".

This appliance is supplied with a main cable and main plug.



CAUTION!

Minimum installation height is 85 cm.

1. Check if the dimensions of the furniture meet the installation distances.

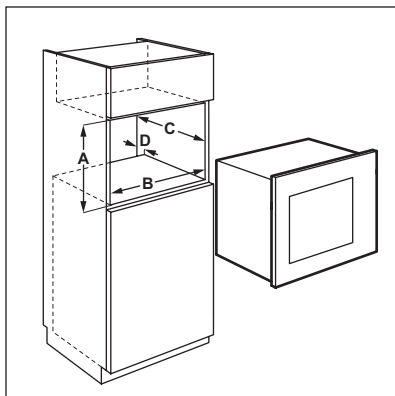

Installation distances

Dimension	mm
A	380 + 2
B	560 + 8
C	500
D	18

2. Put the template on the bottom of cabinet and mark the spots for screws. Remove the template and fix the bracket with the screws.

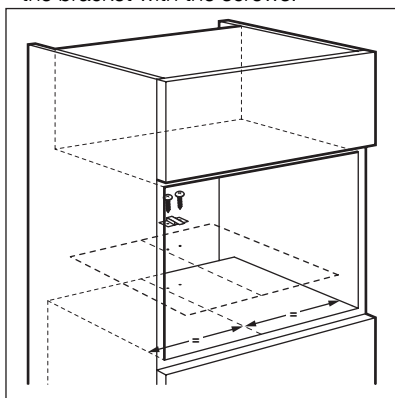

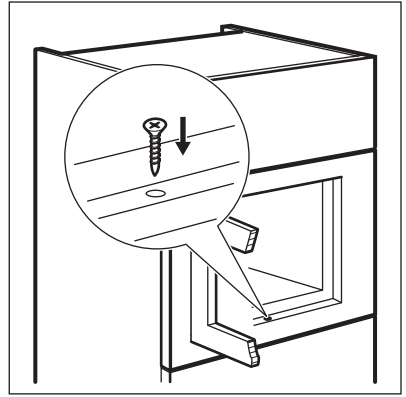
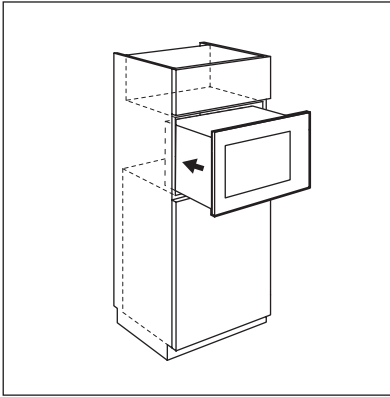

3. Install the appliance. Make sure the bracket locks the back of the appliance.



4. Open the door and fix the appliance to the cabinet with a screw.

14. ENVIRONMENT CONCERNS

Recycle the materials with the symbol . Put the packaging in applicable containers to recycle it. Help protect the environment and human health and to recycle waste of electrical

and electronic appliances. Do not dispose appliances marked with the symbol  with the household waste. Return the product to your local recycling facility or contact your municipal office.

SISUKORD

1. OHUTUSINFO	37
2. OHUTUSJUHISED	39
3. SEADME KIRJELDUS	40
4. ENNE ESIMEST KASUTAMIST	41
5. JUHTPANEEL	41
6. IGAPÄEVANE KASUTAMINE	42
7. AUTOMAATPROGRAMMID	45
8. TARVIKUTE KASUTAMINE	46
9. LISAFUNKTSIOONID	47
10. VIHJEID JA NÄPUNÄITEID	47
11. PUHASTUS JA HOOLDUS	48
12. VEAOTSING	48
13. PAIGALDAMINE	49

SULLE MÕELDES

Täname Teid selle Electroluxi seadme ostmise eest. Olete valinud toote, mille loomisel on rakendatud pikaagest professionaalset kogemust ja innovatsiooni. Nutika ja stiilse disaini kõrval ei ole unustatud ka Teid. Ükskõik, millal Te seda ka ei kasuta – suurepärase tulemuses võite alati alati kindel olla.

Teretulemast Electrolux!

Külastage meie veebisaiti:



Leiate nõuandeid, brošüüre, veaotsingu, teavet teeninduse kohta:
www.electrolux.com



Võite registreerida oma toote parema teeninduse saamiseks:
www.RegisterElectrolux.com



Saate osta lisaseadmeid, tarvikuid ja originaalvaruosi:
www.electrolux.com/shop

KLIENDITEENINDUS

Soovitame alati kasutada originaalvaruosi.

Teenindusse pöördumisel peaksid teil olema varuks järgmised andmed.
Andmed leiate andmesildilt. Mudel, tootenumber (PNC), seerianumber.



Hoiatus / oluline ohutusinfo.



Üldine info ja nõuanded



Keskkonnainfo

Jäetakse õigus teha muutusi.

1. OHUTUSINFO

Enne seadme paigaldamist ja kasutamist lugege kaasasolev juhend tähelepanelikult läbi. Tootja ei vastuta vale paigaldamise või ebaõige kasutuse tõttu tekkinud vigastuste ja kahjude eest. Hoidke juhend alles, et saaksite seda ka edaspidi kasutada.

1.1 Laste ja ohustatud inimeste turvalisus



HOIATUS

Lämbumise, vigastuse või püsiva kahjustuse oht!

- Seda seadet võivad kasutada vähemalt 8-aastased lapsed ning samuti füüsilise, sensoorse või vaimse puudega või kogemuste ja teadmisteta isikud juhul, kui neid valvab täiskasvanud inimene või nende turvalisuse eest vastutav isik.
- Ärge lubage lastel seadmega mängida. Alla kolmeaastased lapsed tuleb seadmest eemal hoida.
- Hoidke pakendid lastele kättesaamatuna.
- Hoidke lapsed ja lemmikloomad seadmest eemal, kui see töötab või maha jahtub. Katmata osad on kuumad.
- Kui seadmepaneelil on olemas lapselukk, soovime selle sisse lülitada.
- Ilma järelvalveta ei tohi lapsed seadet puhastada ega hooldustoiminguid läbi viia.
- Hoidke seade ja selle juhe alla 8-aastastele lastele kättesaamatult.

1.2 Üldine ohutus

- See seade on mõeldud kasutamiseks kodus majapidamises või muudes sarnastes kohtades, näiteks:
 - personalile mõeldud köökides kauplustes, kontorites ja mujal;
 - talumajapidamistes;
 - hotellides, motellides ja muudes majutuskohtades;
 - hommikusöögiga ööbimiskohtades.
- Seade läheb kasutamisel seest kuumaks. Ärge puudutage kütteelemente seadmes. Tarvikute või ahjunõude eemaldamisel või sisestamisel kasutage alati pajakindaid.

- Ärge kasutage seadme puhastamiseks aurupuhastit.
- Enne hooldustöid eemaldage seade vooluvõrgust.
- Kui uks või ukse tihendid on rikutud, ei tohi seadet kasutada, enne kui pädev isik on selle ära parandanud.
- Seade ei ole mõeldud kasutamiseks koos autonoomse taimeri või eraldi kaugjuhtimisseadmega.
- Vaid pädev isik võib teha hooldus- ja remonditöid, mille puhul eemaldatakse mikrolaineenergia eest kaitset pakkuv kate.
- Ärge soojendage vedelikke ega muid toiduaineid suletud nõudes. Need võivad lõhkeda.
- Kasutage ainult mikrolaineahjus kasutamiseks mõeldud nõusid.
- Soojendades toitu plast- või pabernõudes, hoidke seadmel silma peal, et vältida süttimist.
- Seade on mõeldud toidu ja jookide soojendamiseks. Toidu või rõivaste kuivatamine ja soojenduspatjade, susside, käsnaade, märgade lappide vms soojendamine võib kaasa tuua vigastuse, süttimise või tulekahju.
- Kui märkate suitsu, eemaldage seade kohe vooluvõrgust ja hoidke leekide summutamiseks uks kinni.
- Mikrolaineahjus vedelike kuumutamisel võib ilmned viivitusega keemist. Nõu käsitlemisel tuleb olla ettevaatlik.
- Laste lutipudelite ja toidupurkide sisu tuleb raputada või segada ning temperatuuri tuleb põletuste vältimiseks enne tarbimist proovida.
- Koorega mune ja terveid kõvaks keedetud mune ei tohi seadmes soojendada, kuna need võivad lõhkeda ka pärast mikrolaineahju kuumutamise lõppu.
- Seadet tuleb regulaarselt puhastada ja toidujäägid eemaldada.
- Seadme ebapuhtana hoidmine võib kaasa tuua pinna kahjustumise, mis võib seadme kasutusiga vähendada ja tekitada ohtlike olukordi.
- Seadme töötamise ajal võib juurdepääsetavate pindade temperatuur olla kõrge.
- Mikrolaineahju ei tohi paigutada kappi, kui seda pole vastavalt testitud.

- Seadme tagaosas tuleb paigaldada vastu seinale.
- Järgige kindlasti kapile ette nähtud minimaalseid mõõtmeid (kui need on antud). Vt jaotist "Paigaldamine".
- Seadme kasutamise ajal peab väline katteüks olema lahti (kui see on olemas).
- Ärge kasutage ukseklaasi puhastamiseks karedaid, abrasiivseid puhasteid ega teravaid metallist kaabitsaid, sest need võivad klaasi pinda kriimustada, mille tagajärjel võib klaas puruneda.
- Kui toitejuhe on vigastatud, laske see ohutuse mõttes välja vahetada tootja, volitatud hooldekeskuse või lihtsalt kvalifitseeritud isiku poolt.

2. OHUTUSJUHISED

2.1 Paigaldamine



HOIATUS

Seadet tohib paigaldada ainult kvalifitseeritud elektrik!

- Eemaldage kõik pakkematerjalid.
- Kahjustatud seadet ei tohi paigaldada ega kasutada.
- Järgige seadmega kaasas olevaid paigaldusjuhiseid.
- Olge seadme teise kohta viimisel ettevaatlik, sest see on raske. Kasutage alati kaitsekindeid.
- Ärge kunagi tõmmake seadet käepidemest.
- Tagage minimaalne kaugus muudest seadmetest ja mööbliesemetest.
- Veenduge, et seade on paigaldatud kindlate konstruktsioonide alla ja kõrvale.
- Seadme küljed peavad jääma vastu teiste sama kõrgusega seadmete külgi.

Elektriühendus



HOIATUS

Tulekahju- ja elektrilöögioht!

- Kõik elektriühendused peab teostama kvalifitseeritud elektrik.
- Seade peab olema maandatud.

- Kontrollige, kas andmesildil toodud elektrilised parameetrid vastavad vooluvõrgu näitajatele. Vastasel juhul võtke ühendust elektrikuga.
- Kui seade on ühendatud pikendusjuhtme abil, siis peab ka pikendusjuhtmel olema maandus.
- Ühendage toitepistik seinakontakti alles pärast paigalduse lõpuleviimist. Veenduge, et pärast paigaldamist säilib juurdepääs toitepistikule.
- Veenduge, et te ei vigastaks toitepistikut ega juhet. Vigastatud toitejuhtme vahetamiseks võtke ühendust teeninduskeskuse või elektrikuga.
- Seadet välja lülitades ärge tõmmake toitekaabli. Hoidke alati kinni toitepistikust.

2.2 Kasutamine



HOIATUS

Vigastuse, põletuse, elektrilöögi või plahvatuse oht!

- Kasutage seda seadet ainult kodustes tingimustes.
- Ärge muutke seadme tehnilisi omadusi.
- Veenduge, et ventilatsioonivad ei oleks tõkestatud.
- Ärge jätke töötavat seadet järelevalveta.
- Ärge suruge avatud uksele.
- Ärge kasutage seadet tööpinnana ja ärge hoidke sisemuses asju.

2.3 Hooldus ja puhastus



HOIATUS

Vigastuse, tulekahju või seadme kahjustamise oht!

- Enne hooldust lülitage seade välja ja ühendage toitepistik pistikupesast lahti.
- Puhastage seadet regulaarselt, et vältida pinnamaterjali kahjustumist.
- Ärge laske toidupritsmetel või puhastusvahendi jääkidel uksetihendile ega sulgemispindadele koguneda.
- Seadmesse jäänud rasv või toit võib põhjustada tulekahju.

- Puhastage seadet pehme niiske lapiga. Kasutage ainult neutraalseid pesuaineid. Ärge kasutage abrasiivseid tooteid, küürimisšvamme, lahusteid ega metallist esemeid.
- Ahjupihusti kasutamisel järgige pakendil olevaid ohutusjuhiseid.

2.4 Jäätmekäitlus



HOIATUS

Lämbumis- või vigastusoht!

- Eemaldage seade vooluvõrgust.
- Lõigake toitekaabel seadme küljest lahti ja viisake ära.

3. SEADME KIRJELDUS

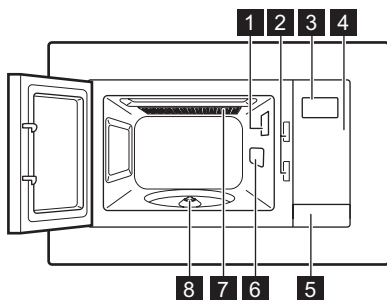

- 1 Valgusti
- 2 Turvaluku-süsteem
- 3 Ekraan
- 4 Juhtpaneel
- 5 Ukse avaja
- 6 Lainejuhiku kate
- 7 Grill
- 8 Pöördaluse võll

3.1 Tarvikud

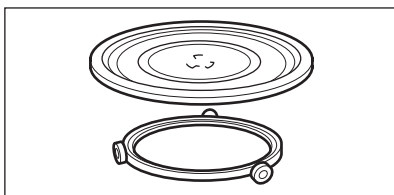

Pöördaluse komplekt

Klaasist küpsetusalus ja pöörlemisjuhik.



Seadmes toidu valmistamiseks kasutage alati pöördaluse komplekti.

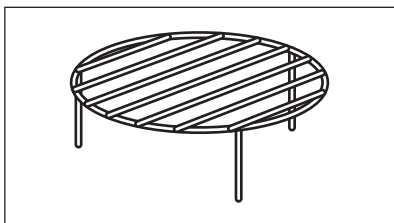

Grillrest

Grillimiseks ja kombineeritud küpsetamiseks.

4. ENNE ESIMEST KASUTAMIST



HOIATUS

Vt ohutust käsitlevaid peatükke.

4.1 Esmane puhastamine

- Eemaldage seadmest kõik osad.
- Enne esmakordset kasutamist tuleb seade puhastada.



Vt jaotist "Puhastus ja hooldus".

4.2 Kellaaja seadmine



Seadme vooluvõrku ühendamisel või elektrikatkestuse korral kuvatakse ekraanil **0:00**.



Aja võite seadistada 24-tunnises süsteemis.

1. Vajutage kaks korda .
2. Tundide valimiseks vajutage seadete klahve.
3. Kinnitamiseks vajutage .
4. Minutite valimiseks vajutage seadete klahve.
5. Kinnitamiseks vajutage .
6. Ekraanil kuvatakse **ON**. Kui seadet ei kasutata, kuvatakse ekraanil kellaaja näit. Kui te ei soovi, et ooterežiimis ekraanil kellaaja kuvataks, vajutage **+** või **-** ja valige **OFF**.
7. Kinnitamiseks vajutage .

5. JUHTPANEEL

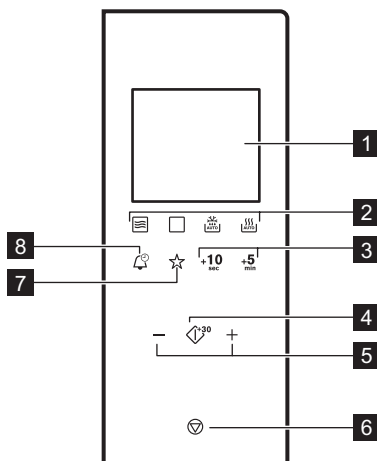

Sümbol	Funktsioon	Kirjeldus
1 —	Ekraan	Näitab seadeid ja kehtivat kellaajaga.
2    	Funktsiooniklahvid	Mikrolaine- / kombineeritud / grill- / automaatsulatus- ja automaatküpsetusfunktsiooni valimiseks.

Sümbol	Funktsioon	Kirjeldus
3	Ajavaliku klahvid	Soovitud aja valimiseks.
4	Käivitus / +30 s	Seadme käivitamiseks või täisvõimsusel küpsetusaja pikendamiseks 30 sekundi võrra.
5	Seadete klahvid	Aja, kaalu või temperatuuri valimiseks.
6	Peatamine / kustutamine	Seadme väljalülitamiseks või küpsetusseadete kustutamiseks.
7	Lemmik	Ühe küpsetusparameetrite lemmikkombinatsiooni salvestamiseks.
8	Kell	Kella/meeldetuletuse valimiseks.

6. IGAPÄEVANE KASUTAMINE



HOIATUS

Vt ohutust käsitlevaid peatükke.

6.1 Seadme sisse- ja väljalülitamine

- Vajutage sisselülitatava funktsiooni klahvi.
- Võimsustaseme valimiseks vajutage korduvalt valitud funktsiooni klahvi.
- Aja valimiseks vajutage seadete klahve.
- Seadme aktiveerimiseks vajutage .
- Seadme väljalülitamiseks võite:
 - oodata, kuni seade valitud aja lõppemisel ise automaatselt välja lülitub ja kõlab helisignaali. Ekraanil kuvatakse **End**.
 - avada ukse. Seade peatab automaatselt töö. Sulgege uks ja vajutage küpsetamise jätkamiseks . Kasutage seda valikut toidu kontrollimiseks.
 - Vajutage .



ETTEVAATUST

Ärge laske seadmel tühjal töötada.

6.2 Üldine teave seadme kasutamisest

Üldine

- Pärast seadme väljalülitamist jätke toit mõneks minutiks seisma.

- Eemaldage enne toidu valmistamist alumiiniumfooliumist pakend, metallanumad, jmt.

Toiduvalmistamine

- Võimalusel valmistage toitu mikrolainetes kasutamiseks sobiva materjaliga kaetult. Küpsetage ilma katteta ainult juhul, kui soovite krõbedat konsistentsi.
- Ärge toitu üle küpsetage, määrates liiga kõrge võimsuse ja aja. Toit võib mõnest kohast kividada, kõrbedada või süttida.
- Ärge kasutage seadet koorega munade ja karpide valmistamiseks, sest need võivad lõhkeda. Praemuna valmistamisel torgake esmalt munakollane läbi.
- Torgake toitu, millel on "nahk" või "koor", nagu kartulid, tomatid, vorstikesed, enne valmistamist mõned korrad kahvliga, et see ei lõhkeks.
- Jahutatud ja külmutatud toidud vajavad pikemat küpsetusaega.
- Kastmega toite peab aeg-ajalt segama.
- Juurvilju, millel on tugev struktuur (nt porgand, herner, liilkapsas) tuleks valmistada vees.
- Pöörake suuremaid tükke poole valmistamisaaja järel.
- Võimalusel lõigake juurviljad sarnase suurusega tükkideks.
- Kasutage lamedaid ja laiuid nõusid.

- Ärge kasutage portselanist või keraamilisi toidunõusid või väikeste aukudega savinõusid (nt käepidemel või glasuurimata põhjal). Aukudesse sattuv niiskus võib soojendamisel põhjustada nõu möranemise.
- Klaasalus on tööpind toidu või vedelike kuumutamiseks. See on vajalik tarvik mikrolaineahju kasutamiseks.

Liha, linnuliha, kala sulatamine

- Pange pakendist väljavõetud külmutatud toit nõusse, mille põhjale on asetatud kummulikeeratud taldrük, nii et sulamisvedelik saaks nõusse valguda.
- Pöörake toitu umbes poole sulatusaja järel. Võimalusel eraldage ja eemaldage sulama hakanud tükid.

Või, koogikeste, kohupiima üles sulatamine

- Ärge sulatage toitu lõpuni seadmes, vaid lõpetage sulatamine toatemperatuuril. See annab

ühtlasema tulemuse. Eemaldage enne sulatamist metallist või alumiiniumist pakend.

Puuvilja, juurvilja sulatamine

- Kui soovite puuvilju edasiseks valmistamiseks toorena hoida, ärge sulatage neid seadmes lõpuni. Laske neil sulada toatemperatuuril.
- Ilma eelnevalt sulatamata võite puuvilja ja juurvilja küpsetades kasutada kõrgemat mikrolainevoimsust.

Valmistoidud

- Valmistoitte saab seadmes valmistada ainult siis, kui need on pakendatud mikrolaineahju jaoks sobivasse materjali.
- Järgige pakendile trükitud tootja juhiseid (nt eemaldage metallkaas ja torgake läbi kattekiile).

Sobivad nõud ja materjalid

Keedunõu/materjal	Mikrolaineahi			Grill
	Sulatamine	Soojendamine	Küpsetamine	
Ahjukindel klaas ja portselan (ilma metallosadeta, nt Pyrex'i kuumakindel klaas)	X	X	X	X
Mitte-ahjukindel klaas ja portselan ¹⁾	X	--	--	--
Ahjukindlast/külmutuskindlast materjalist klaas ja klaaskeraamika (nt Arcoflam), grilliiniul	X	X	X	X
Keraamika ²⁾ , savinõud ²⁾	X	X	X	--
Kuumakindel plastik kuni 200 °C ³⁾	X	X	X	--
Papp, paber	X	--	--	--
Pakkekile	X	--	--	--
Röstimiskile mikrolainekindla sulgemisega ³⁾	X	X	X	--
Metallist röstimisnõud, nt email, malm	--	--	--	X
Küpsetusvormid, musta emaili või silikoonkattega ³⁾	--	--	--	X
Küpsetusplaat	--	--	--	X
Pruunistamisnõud, nt kröbestamis- või pruunistamisalus	--	X	X	--
Pakendatud valmistoidud ³⁾	X	X	X	X

¹⁾ Ilma hõbedast, kullast, platinast või metallist katete/kaunistusteta

2) Ilma kvarts- või metallosadeta või metallisisalduseta glasuurita

3) Maksimaalse temperatuuri osas tuleb järgida tootja juhiseid.

X sobilik







– mittesobiv

6.3 Võimsusseadete tabel

Vajutage samaaegselt 	Võimsusseade	Ligikaudne võimsusprotsent
1 kord	900 Watt	100 %
2 korda	700 Watt	77 %
3 korda	500 Watt	55 %
4 korda	300 Watt	33 %
5 korda	100 Watt	17 %



Muud funktsioonid

Vajutage samaaegselt 	Ekraan	Funktsiooni režiim
Grill		
1 kord		Täisgrill
Kombineeritud küpsetamine		
2 korda	 	Mikrolained, Grill
3 korda	 	Grill, mikrolaine

6.4 Kiirkäivitus

- Vajutage  , et lülitada seade täisfunktsiooni võimsusel 30 sekundiks sisse. Iga nupuva-jutusega pikeneb küpsetusaeg 30 sekundi võrra. Maksimaalne küpsetusaeg on 95 minutit.

- Sobiva kaalu või aja sisestamiseks vajutage seadete klahvi.
- Kinnitamiseks ja seadme käivitamiseks vajutage  .
- Kaalupõhise sulatuse valimisel kuvatakse ekraanil valitud sulatusaeg.

6.5 Sulatamine

Kaalupõhine ja ajastatud sulatamine

- Sobiva sulatusfunktsiooni valimiseks vajutage järjest  .



Kaalupõhise sulatamise puhul määratakse aeg automaatselt. Ärge kasutage kaalupõhist sulatamist toitude puhul, mis on sügavkülmast väljas olnud kauem kui 20 minutit, ega ka külmutatud valmistoidu puhul.

 Kaalupõhiselt sulatavat toit peab kaalu- ma rohkem kui 100 g ja vähem kui 2000 g.

 Kui soovite sulatada vähem kui 200 g, asetage see pöördaluse äärel.

2. Aja sisestamiseks vajutage seadete klahvi.
3. Kinnitamiseks ja seadme käivitamiseks vajutage  ³⁰.

 Poole küpsetusaja möödumisel kõlab helisignaali. Pöörake toit ümber.

6.6 Grillimine või kombineeritud küpsetamine

1. Grill- või kombineeritud küpsetusfunktsiooni valimiseks vajutage korduvalt .

7. AUTOMAATPROGRAMMID





HOIATUS







Vt ohutust käsitlevaid peatükke.





7.1 Automaatne küpsetamine

Automaatne küpsetamine aitab lihtsalt toitu valmistada.

1. Sobiva menüü valimiseks vajutage järjest .

2. Kaalu sisestamiseks vajutage seadete klahvi.
3. Kui soovite valida mõne teise menüü, vajutage .
4. Kinnitamiseks ja seadme käivitamiseks vajutage  ³⁰.

Ekraan	Menüü	Kaal
	Automaatne soojendus	150 g 250 g 350 g 450 g 600 g
	Joogid	1 tass
	Pitsa	200 g 300 g 300 g
	Popkorn	50 g 100 g
	Kana	500 g 750 g 1000 g 1200 g
	Liha	150 g 300 g 450 g 600 g

Ekraan	Menüü	Kaal
	Kartul	230 g 460 g 690 g
	Köögivilil	150 g 350 g 500 g
	Kala	150 g 250 g 350 g 450 g 650 g
	Pasta	50 g (lisage 450 ml vett) 100 g (lisage 800 ml vett) 150 g (lisage 1200 ml vett)

7.2 Lemmik

Programmide valimine

1. Valige funktsioon ja parameetrid, mida soovite salvestada.
2. Vajutage ja hoidke 2 sekundit ☆.
3. Kui seaded on salvestatud, kostab helisignaali.

Programmide kasutamine

1. Vajutage ☆.
2. Seadme sisselülitamiseks vajutage .



Salvestada saab ainult ühe lemmikseade.

8. TARVIKUTE KASUTAMINE



HOIATUS

Vt ohutust käsitlevaid peatükke.



ETTEVAATUST

Ärge valmistage seadmes toitu ilma pöördaluse komplektita. Kasutage ainult seadmega kaasasolevat pöördaluse komplekti.



Ärge kunagi pange toitu otse klaasalusse.

8.1 Pöördaluse komplekti paigaldamine

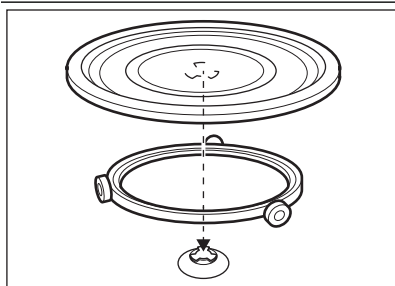

1. Paigutage pöörlemisjuhk ümber pöördaluse võlli.
2. Paigutage klaasist küpsetusalus pöörlemisjuhkule.

8.2 Grillresti paigaldamine

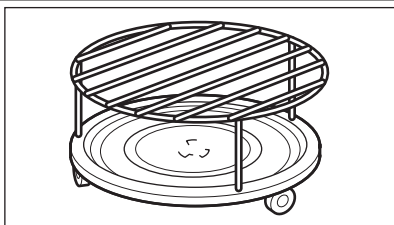

Paigutage grillrest pöördaluse komplektile.

9. LISAFUNKTSIOONID

9.1 Köögitaimer

1. Vajutage .
2. Aja valimiseks vajutage seadete klahvi.
3. Köögitaimer alustab mõne sekundi pärast automaatselt tööd.

Kui valitud aeg saab täis, kõlab helisignaal. Saate valida maksimaalselt 95 minutit.



Kui taimer on sees, kuvatakse ekraanil aktiivne funktsioon. Järelejäänud aja nägemiseks vajutage .



Taimer jätkab aja loendamist ka ukse avamisel või seadme töö katkestamisel. Tühistamiseks vajutage .

9.2 Lapselukk

Lapselukk hoiab ära seadme kogemata tööle hakkamise.

Lapseluku sisse- või väljalülitamiseks vajutage ja hoidke 3 sekundi jooksul , kuni kostab helisignaal.

Kui lapselukk sisse lülitub, kuvatakse ekraanil .

10. VIHJEID JA NÄPUNÄITEID

10.1 Soovitused mikrolaineahju kasutamiseks

Probleem	Lahendus
Te ei leia andmeid valmistatava toidu koguse kohta.	Otsige sarnast toitu. Pikendage või lühendage valmistusaega järgmise reegli abil. Topeltkogus = peaaegu topeltaeg, pool kogust = pool aega
Toit on liiga kuiv.	Määrake lühem valmistusaeg või valige madalam mikrolaine võimsus.
Toit pole pärast aja möödumist endiselt üles sulanud, soe või valmis.	Määrake pikem valmistusaeg või kõrgem võimsus. Suuremad toidud vajavad pikemat küpsetusaega.
Pärast küpsetusaaja möödumist on toit äärtest liiga kuum, kuid keskelt pole valmis.	Valige järgmine kord madalam võimsus ja pikem aeg. Segage vedelikke, nt suppi, poole valmistusaaja järel.

Riisiga saavutate parema tulemuse, kui kasutate lamedat ja laia nõud.

10.2 Sulatamine

Sulatage liha alati lamedama küljega allpool. Ärge sulatage kaetud lihatükke, sest nii võib toit sulamise asemel küpsema hakata. Tervet lindu sulatage rinnaosa allpool.

10.3 Küpsetamine

Jahutatud liha ja linnuliha tuleks külmikust välja võtta vähemalt 30 minutit enne küpsetamist. Pärast küpsetamist peaks liha, linnuliha ja juurvili seisma kaetult.

Pintseldage kala vähese õli või sulatatud võiga. Lisage 250 g juurviljade kohta 30–45 ml külma vett. Enne valmistamist lõigake värske juurvili ühesuurusteks tükkideks. Küpsetage kõiki juurvilju kaanega anumal.

10.4 Ülessoojendamine

Kui soovite soojendada pakendatud valmis-toitu, järgige pakendil olevaid juhiseid.

10.5 Grill

Grillige õhemaid toiduaineid grillrestil keskel. Keerake toitu poole aja möödumisel ja jätkake grillimist.

10.6 Kombineeritud küpsetamine

Kombineeritud küpsetamine sobib juhul, kui soovite krõbedat tulemust.

Pöörake toitu poole aja möödudes, seejärel jätkake küpsetamist.

Kombineeritud küpsetamisel on 2 režiimi. Iga režiimi puhul rakendatakse eri pikkuse ja võimsustasemega mikrolaine-, grilli ja konvektsioonküpsutamise kombinatsiooni.

11. PUHASTUS JA HOOLDUS



HOIATUS

Vt ohutust käsitlevaid peatükke.

Juhised puhastamiseks

- Puhastage seadme esikülge pehme lapiga ning sooja vee ja pesuvahendiga.
- Kasutage metallpindade puhastamiseks tavalist puhastusainet.
- Puhastage seadme sisemust pärast igakordset kasutamist. Nii saate mustust hõlpsamini eemaldada ja see ei kõrbe kinni.

- Eemaldage tugev mustus spetsiaalse puhastusvahendi abil.
- Puhastage kõiki tarvikuid regulaarselt ja laske neil kuivada. Kasutage pehmet lappi sooja vee ja puhastusvahendiga.
- Kõvade jääkide kergemaks eemaldamiseks keetke seadmes 2–3 minuti jooksul täismikrolainevõimsusel klaasitäis vett.
- Lõhnade eemaldamiseks segage klaasis vees 2 tl sidrunimahla ja keetke seda 5 minutit täismikrolainevõimsusel.

12. VEAOTSING



HOIATUS

Vt ohutust käsitlevaid peatükke.

Probleem	Võimalik põhjus	Lahendus
Seade ei tööta.	Seade on välja lülitatud.	Lülitage seade sisse.
Seade ei tööta.	Seade pole sisse lülitatud.	Lülitage seade sisse.

Probleem	Võimalik põhjus	Lahendus
Seade ei tööta.	Elektrikilbis on kaitse vallandunud.	Kontrollige kaitsmeid. Kui kaitse vallandub korduvalt, võtke ühendust elektrikuga.
Seade ei tööta.	Uks ei ole korralikult kinni.	Vaadake, et ukse poleks takistusi.
Valgusti ei põle.	Valgusti on rikkis.	Pirn tuleb välja vahetada.
Ekraanil kuvatakse [---].	Lapselukk on sisse lülitatud.	Lülitage lapselukk välja. Puudutage Ⓢ 3 sekundit.
Seadmes on näha sädemeid.	Seadmes on metallnõu või metallservaga nõu.	Eemaldage nõu seadmest.
Seadmes on näha sädemeid.	Metallvardad või alumiiniumfoolium puutub seadme sisesena.	Jälgige, et metallvardad ega alumiiniumfoolium ei puutuks seadme sisesena.
Pöördalus teeb ringi käies kraapivat heli.	Klaasaluse alla on sattunud võõrkeha või mustus.	Puhastage klaasaluse all olev piirkond.
Seade jääb arusaamatutel põhjustel seisma.	Tegemist on rikkega.	Kui selline olukord kordub, pöörduge teeninduskeskusse.
Kui te ei suuda probleemi ise lahendada, pöörduge edasimüüja või teeninduskeskuse poole.		Teeninduskeskuse jaoks vajalikud andmed leiате seadmel olevalt andmesildilt.
Soovitame märkida siia järgmised andmed:		
Mudel (MOD.)	
Tootenumber (PNC)	
Seerianumber (S.N.)	

13. PAIGALDAMINE



ETTEVAATUST

Ärge blokeerige õhuavasid. Vastasel juhul võib seade üle kuumeneda.



ETTEVAATUST

Ärge ühendage seadet adapterite või pikendusjuhtmete abil. See võib põhjustada ülepinge ja tulekahju.

- Seade on mõeldud köögimööblisse sisseehitamiseks.
- Paigutatav nišil ei tohi olla tagumist kinnist seinat.
- Paigutage seade eemale aurust, kuumast õhust ja veepritsmetest.
- Kui transpordite seadet külma ilmaga, ärge seda kohe pärast paigaldamist sisse lülitage. Hoidke seda veidi aega toatemperatuuril, et seade jõuaks soojaks minna.

13.1 Elektriühendus



HOIATUS

Elektriühendusi tohib teostada ainult kvalifitseeritud elektrik.



Tootja ei vastuta tagajärgede eest, kui te ei järgi jaotises "Ohutusinfo" toodud ettevaatusabinõusid.

Seadme juurde kuulub toitekaabel ja toitepistik.



ETTEVAATUST

Minimaalne paigalduskõrgus on 85 cm.

1. Kontrollige, kas köögimööbli mõõtmed vastavad paigaldusmõõtmetele.

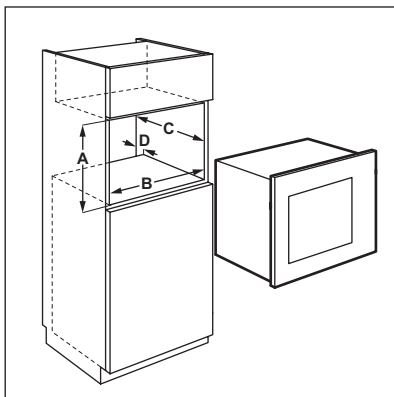

Paigaldusmõõtmed

Mõõtmed	mm
A	380 + 2
B	560 + 8
C	500
D	18

2. Asetage šabloon kapi põhjale ja märkige ära kruvide asukohad. Eemaldage šabloon ja kinnitage raam kruvidega.

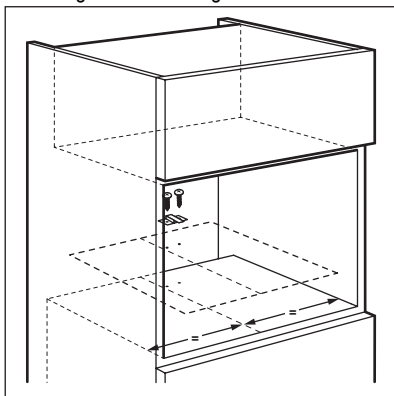

3. Pange seade paika. Veenduge, et raam lükustab seadme tagakülje.

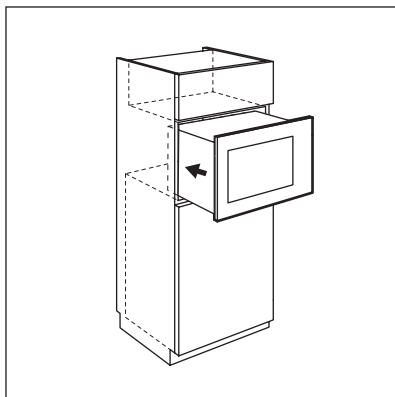

4. Avage uks ja kinnitage seade kruvide abil.

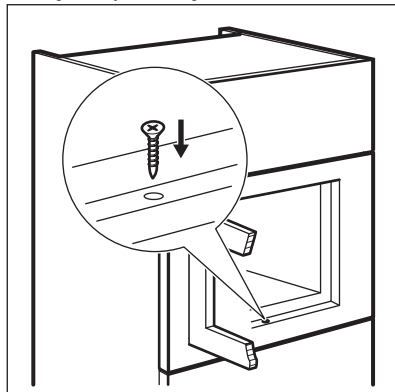

14. JÄÄTMEKÄITLUS

Sümboliga  tähistatud materjalid võib ringlusse suunata. Selleks viige pakendid vastavatesse konteineritesse

Aidake hoida keskkonda ja inimeste tervist ja suunake elektri- ja elektroonilised jäätmed ringlusse. Ärge visake sümboliga  tähistatud seadmeid muude majapidamisjäätmete hulka.

Viige seade kohalikku ringluspunkti või pöörduge
abi saamiseks kohalikku omavalitsusse.

SATURS

1. DROŠĪBAS INFORMĀCIJA	53
2. DROŠĪBAS NORĀDĪJUMI	55
3. IZSTRĀDĀJUMA APRAKSTS	56
4. PIRMS PIRMĀS IESLĒGŠANAS	57
5. VADĪBAS PANELIS	58
6. IZMANTOŠANA IKDIENĀ	59
7. AUTOMĀTISKĀS PROGRAMMAS	62
8. PIEDERUMU LIETOŠANA	63
9. PAPILDFUNKCIJAS	64
10. NODERĪGI IETEIKUMI UN PADOMI	64
11. KOPŠANA UN TĪRĪŠANA	65
12. PROBLĒMRISINĀŠANA	65
13. UZSTĀDĪŠANA	66

MĒS DOMĀJAM PAR JUMS

Pateicamies, ka iegādājāties šo Electrolux produktu. Jūsu izvēlētais produkts iemieso desmitiem gadu ilgu profesionālu pieredzi un inovācijas. Tas ir pārdomāts, stilīgs un veidots, domājot par Jums. Tāpēc katru reizi, kad Jūs to lietojat, varat būt droši, ka tas sniegs lieliskus rezultātus.

Lai arī lūdzam Electrolux pasaulē!

Apmeklējiet mūsu mājaslapu:



Atrādīsiet lietošanas padomus, brošūras, informāciju par traucējumu novēršanu un apkopi:
www.electrolux.com



Reģistrējiet savu produktu, lai uzlabotu pakalpojumu:
www.RegisterElectrolux.com



Iegādājieties ierīcei oriģinālās rezerves daļas, materiālus un piederumus:
www.electrolux.com/shop

KLIENTU APKALPOŠANA UN PAKALPOJUMI

Iesakām izmantot oriģinālās rezerves daļas.

Sazinoties ar apkopes dienestu, pārliecinieties, vai jums ir šādi dati.

Šo informāciju var atrast tehnisko datu plāksnītē. Modelis, izstrādājuma Nr., sērijas numurs.



Drošības informācija brīdinājumam un piesardzībai.



Vispārīgā informācija un piemēri



Vides informācija

Izmaiņu tiesības rezervētas.

1. DROŠĪBAS INFORMĀCIJA

Pirms ierīces uzstādīšanas un lietošanas rūpīgi izlasiet pievienotos norādījumus. Ražotājs neatbild par bojājumiem, ko radījusi ierīces nepareiza uzstādīšana vai lietošana. Saglabājiet šos norādījumus ierīces tuvumā turpmākām uzziņām.

1.1 Bērnu un nespējīgu cilvēku drošība



BRĪDINĀJUMS

Nosmakšanas, savainošanās vai pastāvīgas invaliditātes risks.

- Šo ierīci drīkst izmantot bērni no 8 gadu vecuma un cilvēki ar ierobežotām fiziskām, uztveres vai garīgām spējām, vai pieredzes un zināšanu trūkumu, ja viņus uzrauga pieaugušais vai par viņu drošību atbildīgā persona.
- Neļaujiet bērniem rotaļāties ar ierīci. Bērnu, kas jaunāki par 3 gadiem, nedrīkst atstāt bez uzraudzības ierīces tuvumā.
- Glabājiet iesaiņojuma materiālus bērniem nepieejamās vietās.
- Neļaujiet bērniem un dzīvniekiem tuvoties ierīcei tās darbības vai dzesēšanas laikā. Pieejamās sastāvdaļas ir karstas.
- Ja ierīce aprīkota ar bērnu drošības ierīci, iesakām to aktivizēt.
- Tīrīšanu un lietotāja veikto apkopi nedrīkst veikt bērni bez uzraudzības.
- Turiet ierīci un tās elektrības vadu bērniem, kas ir jaunāki par 8 gadu vecumu, nepieejamā vietā.

1.2 Vispārīgi drošības norādījumi

- Ierīce paredzēta izmantošanai mājāsaimniecībā un līdzīgiem mērķiem, piemēram:
 - darbinieku virtuves zonās veikalos, birojos un citās darba vietās;
 - lauku saimniecībās;
 - klientu vajadzībām viesnīcās, moteļos un citās dzīvojamās telpās;
 - privāto viesnīcu (Bed and Breakfast) apstākļos.

- Ierīces iekšpusē darbības laikā sakarst. Nepieskarieties sildelementiem ierīces iekšpusē. Vienmēr izmantojiet cepeškrāsns cimtus, izņemot vai ievietojot papildpiederumus vai cepeškrāsns traukus.
- Neīrīriet ierīci ar tvaika tīrītāju.
- Pirms apkopes veikšanas atvienojiet strāvas padevi.
- Ja durvis vai durvju blīves ir bojāti, ierīci nedrīkst izmantot, līdz bojājums tiks novērsts autorizētā apkalpošanas centrā.
- Ierīces nav paredzētas izmantošanai ar ārēju laika slēdzi vai atsevišķu tālvadības sistēmu
- Tikai kompetenta persona var veikt apkopes vai remontdarbus, kas saistīti ar pārsega, kas aizsargā pret pakļaušanu mikroviļņu enerģijai, noņemšanu.
- Nesildiet šķidrumus un citu pārtiku noslēgtos traukos. Tie var uzsprāgt.
- Izmantojiet tikai tādus piederumus, kas ir piemēroti izmantošanai mikroviļņu krāsnīs.
- Uzsildot pārtiku plastmasas vai papīra traukos, uzraugiet ierīci iespējamās aizdegšanās dēļ.
- Ierīce paredzēta pārtikas un dzērienu uzsildīšanai. Pārtiks kaltēšana, drēbju žāvēšana vai sildošo spilventiņu, čību, sūkļu, mitru drānu un līdzīgu priekšmetu sildīšana var izraisīt traumu, aizdegšanās vai ugunsgrēka risku.
- Ja ierīce izdala dūmus, izslēdziet to vai atvienojiet no elektrības padeves un neveriet vaļā durvis, lai apslāpētu liesmas.
- Dzērienu sakarsēšana ar mikroviļņiem var izraisīt pēkšņu vārošā šķidruma izvirdumu. Izņemot traukus, esiet piesardzīgi.
- Barošanas pudelišu saturs un mazu bērnu pārtikas burciņas ir jāapmaisa vai jāsakrata un pirms pasniegšanas jāpārbauda to temperatūra, lai izvairītos no apdegumiem.
- Olas čaumalās un veselas cieti novārītas olas nedrīkst uzsildīt ierīcē, jo tās var uzsprāgt pat pēc tam, kad mikroviļņu sildīšana ir beigusies.
- Ierīce regulāri jātīra un jālikvidē visas pārtikas paliekas.

- Neuzturot ierīci tīru, virsma var bojāties un tas var negatīvi ietekmēt ierīces darbību, kā arī potenciāli izraisīt bīstamu situāciju.
- Ierīces darbības laikā aizsni dzamo virsmu temperatūra var būt ļoti augsta.
- Mikroviļņu krāsni nedrīkst uzstādīt uz plaukta, ja vien tā nav iepriekš tajā pārbaudīta.
- Ierīces aizmugures virsma ir jānovieto pret sienu.
- Pievērsiet uzmanību minimālajiem skapīša izmēriem (ja attiecas). Skatiet sadaļu "Uzstādīšana".
- Ierīce jāizmanto ar atvērtām dekoratīvām durvīm (ja attiecas).
- Stikla durvju tīrīšanai neizmantojiet raupjus, abrazīvus tīrīšanas līdzekļus vai asus metāla skrāpjus, jo tie var saskrāpēt virsmas, un tādējādi stikls var saplīst.
- Ja elektrības padeves vads ir bojāts, lai izvairītos no nelaimes gadījumiem, to jānomaina ražotājam, pilnvarotam servisa pārstāvim vai kvalificētam speciālistam.

2. DROŠĪBAS NORĀDĪJUMI

2.1 Uzstādīšana



BRĪDINĀJUMS

Ierīci drīkst uzstādīt tikai kvalificēta persona.

- Noņemiet visu iepakojumu.
- Neuzstādiēt vai nelietojiet bojātu ierīci.
- Ievērojiet kopā ar ierīci piegādātos uzstādīšanas norādījumus.
- Vienmēr rīkojieties uzmanīgi, pārvietojot ierīci, jo tā ir smaga. Vienmēr lietojiet aizsargcimdus.
- Nevelciet ierīci aiz roktura.
- Nodrošiniet minimālo attālumu no citām ierīcēm un mēbelēm.
- Pārbaudiet, vai ierīce uzstādīta zem un pie drošām ietaisēm.
- Ierīces sāniem jāatrodas blakus pie tāda paša augstuma ierīcēm vai mēbelēm.

Elektriskais savienojums



BRĪDINĀJUMS

Var izraisīt ugunsgrēku un elektrošoku.

- Elektrības padeves pieslēgšana jāveic sertificētam elektrīķim.
- Ierīcei jābūt iezemētai.
- Pārliecinieties, ka informācija uz tehnisko datu plāksnītes atbilst jūsu elektrosistēmas parametriem. Ja neatbilst, sazinieties ar elektrīķi.
- Ja ierīce elektrošķlam pieslēgta, izmantojot pagarinātāju, tam jābūt iezemētam.
- Pieslēdziet kontaktspraudni kontaktlīgzdai tikai uzstādīšanas beigās. Pārbaudiet, vai pēc uzstādīšanas kontaktspraudnim var brīvi piekļūt.
- Rīkojieties uzmanīgi, lai nesabojātu kontaktspraudni un strāvas vadu. Sazinieties ar servisa daļu vai elektrīķi, lai nomaiņātu bojātu strāvas vadu.
- Nekad neatslēdziet ierīci no tīkla, velkot aiz strāvas vada. Vienmēr velciet aiz kontaktspraudņa.

2.2 Izmantošana



BRĪDINĀJUMS

Pastāv traumu, apdegumu, elektrošoka vai sprādziena risks.

- Izmantojiet šo ierīci mājāsaimniecībā.
- Nemainiet šīs ierīces specifikācijas.
- Pārliecinieties, vai ventilācijas atveres nav bloķētas.
- Neatstājiet ieslēgtu ierīci bez uzraudzības.
- Neatbalstieties uz atvērtām durvīm.
- Nelietojiet ierīci kā darbvirsmu un neizmantojiet tīlpi priekšmetu uzglabāšanai.

2.3 Apkope un tīrīšana



BRĪDINĀJUMS

Pastāv savainojumu, aizdegšanās vai ierīces bojājumu risks.

- Pirms apkopes izslēdziet ierīci un atvienojiet to no elektrotīkla.

- Regulāri tīriet ierīci, lai novērstu virsmas materiāla nolietošanos.
- Neļaujiet ēdiena vai tīrīšanas līdzekļa atliekām uzkrāties uz durvju blīvējuma virsmas.
- Cepeškrāsnī atlikušās taukvielas vai pārtikas atliekas var izraisīt ugunsgrēku.
- Tīriet ierīci ar mitru, mīkstu drānu. Lietojiet tikai neitrālus tīrīšanas līdzekļus. Neizmantojiet abrazīvus izstrādājumus, abrazīvus sūkļus, šķīdinātājus vai metāla priekšmetus.
- Ja lietojat cepeškrāsns tīrīšanai paredzētus aerosolus, ievērojiet ražotāja drošības norādījumus, kas atrodami uz iepakojuma.

2.4 Ierīces utilizācija



BRĪDINĀJUMS

Pastāv savainošanās vai nosmakšanas risks.

- Atvienojiet ierīci no elektropadeves.
- Nogrieziet strāvas kabeli un izmetiet to.

3. IZSTRĀDĀJUMA APRĀKSTS

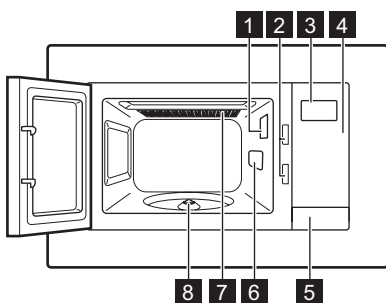

- 1 Lampa
- 2 Bloķējošā drošības sistēma
- 3 Displejs
- 4 Vadības panelis
- 5 Durvju atvērējs
- 6 Viļņu pārsegs
- 7 Grils
- 8 Rotējošā paliktņa vārpsta

3.1 Piederumi

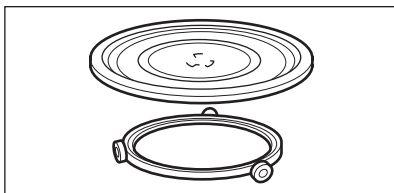

Rotējošā paliktņa komplekts

Stikla gatavošanas paplāte un balstritenīšu vādiņka.



Gatavojot ēdianu ierīcē, vienmēr izmantojiet rotējošā paliktņa komplektu.

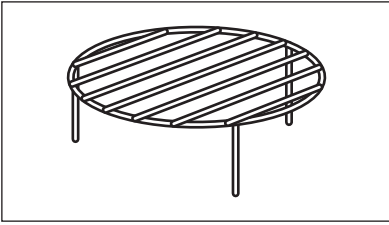

Grila restes

Pārtikas grilēšanai un kombinētai gatavošanai.

4. PIRMS PIRMĀS IESLĒGŠANAS



BRĪDINĀJUMS

Skatiet sadaļu "Drošības norādes".

4.1 Pirmā tīrīšana

- Izņemiet no ierīces visas daļas.
- Izfīriet ierīci pirms pirmās lietošanas.



Skatiet sadaļu "Kopšana un tīrīšana".





4.2 Laika iestatīšana



Pievienojot ierīci elektrotīklam vai pēc strāvas padeves pārtraukuma, displejā parādās **0:00**.





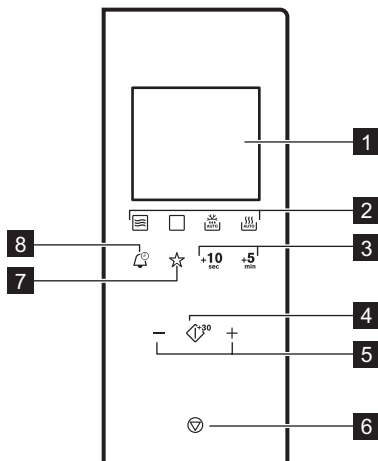

Laiku var iestatīt 24 stundu formātā.

1. Nospiediet  divas reizes
2. Lai iestatītu stundu skaitu, piespiediet iestatīšanas pogas.
3. Apstipriniet ar .
4. Lai iestatītu minūšu skaitu, piespiediet iestatīšanas pogas.
5. Apstipriniet ar .
6. Displejā būs redzams **ON**. Kad ierīce netiek lietota, displejā redzams pulkstenis.
Ja vēlaties, lai pulkstenis būtu redzams, kad ierīce ir gaidstāves režīmā, piespiediet + vai - un iestatiet **OFF**.
7. Apstipriniet ar .

5. VADĪBAS PANELIS



Simbols	Funkcija	Apraksts
1 —	Displejs	Rāda iestatījumus un pulksteņa laiku.
2 	Funkciju pogas	Lai iestatītu mikroviļņu / kombinēto / grila / automātiskās atkausēšanas un automātiskās gatavošanas funkcijas.
3 +10 +5 sec , min	Laika iestatīšanas pogas	Lai iestatītu vēlamo laiku.
4 	Sākt / +30 s	Lai palaistu ierīci vai palielinātu gatavošanas laiku par 30 sekundēm pie pilnas jaudas.
5 — , +	Iestatīšanas pogas	Lai iestatītu laiku, svaru un temperatūru.
6 	Apturēt / atcelt	Lai izslēgtu ierīci vai dzēstu gatavošanas iestatījumus.
7 	Biežāk lietotais	Lai saglabātu vienu biežāk lietoto gatavošanas parametru kombināciju.
8 	Pulkstenis	Lai iestatītu pulksteni / atgādinājumu.



6. IZMANTOŠANA IKDIENĀ



BRĪDINĀJUMS

Skatiet sadaļu "Drošības norādes".

6.1 Ierīces ieslēgšana un atslēgšana

1. Piespiediet tās funkcijas pogu, kuru vēlaties ieslēgt.
2. Vairākkārt piespiediet izvēlētais funkcijas pogu, lai iestatītu jaudas līmeni.
3. Lai iestatītu laiku, piespiediet iestatīšanas pogas.
4. Nospiediet , lai ieslēgtu ierīci.
5. Lai deaktivizētu ierīci, jūs varat:
 - nogaidīt, līdz ierīce automātiski izslēdzas, kad beidzas laiks un atskan skaņas signāls. Displejā būs redzams **End**;
 - atvērt durvis. Ierīces darbība apstājas automātiski. Aizveriet durvis un piespiediet , lai turpinātu gatavošanas procesu. Lietojiet šo funkciju, lai pārbaudītu pārtiku;
 - Nospiediet .



UZMANĪBU

Neļaujiet ierīcei darboties, kad tajā nav ievietots ēdiens.

6.2 Vispārīga informācija par ierīces lietošanu

Vispārīga informācija:

- pēc ierīces izslēgšanas ļaujiet ēdienam dažas minūtes nostāvēties;
- pirms ēdiena gatavošanas izņemiet alumīnija folijas iesaiņojumu, metāla konteinerus utt.

Gatavošana:

- ja iespējams, gatavojiet ēdienu, pārklājot to ar materiālu, kas piemērots lietošanai mikroviļņu krāsnī. Gatavojiet, nepārklājot ēdienu, tikai tad, ja vēlaties iegūt kraukšķīgu garoziņu;
- nepārgatavojiet ēdienu, iestatot pārāk augstu jaudu un laiku. Ēdiens var izkalst, sadegt vai dažviet aizdegties;
- nelietojiet ierīci, lai gatavotu olas čaumalās un gliemežus, jo tie var pārsprāgt. Gatavojot ceptas olas, vispirms pārduriet olas dzeltenumus;
- lai ēdiens nepārsprāgtu, pirms gatavošanas caurduriet ar dakšu ēdiena, piemēram, kartupeļu, tomātu, cīsiņu, ādiņu;
- gatavojot atdzesētu vai saldētu pārtiku, iestatiet ilgāku gatavošanas laiku;

- ēdienus, kas satur mērci, laiku pa laiku jāsamaisa;
- cieti dārzeņi, tādi kā burkāni, pupas vai ziedkāposti, jāvēra ūdenī;
- apgrieziet lielākos gabalus uz otru pusi, kad pagājuši puse gatavošanai atvēlētais laiks;
- ja iespējams, sagrieziet dārzeņus vienāda izmēra gabaliņos;
- izmantojiet plakanus, platus traukus;
- nelietojiet porcelāna, keramikas vai māla ēdiena gatavošanas traukus ar maziem caurumiņiem, piem., uz rokturiem vai neglazētām apakšdaļām. Caurumiņos iepļūstošā mitruma ietekmē ēdiena gatavošanas trauks var iepļīst, kad tas tiek uzkaršēts;
- stikla gatavošanas paplāte ir darba vieta, lai uzkaršētu ēdienu vai šķidrumus. Tā nepieciešama mikroviļņu krāsns ekspluatācijai.

Gaļas, putnu gaļas un zivju atkausēšana:

- novietojiet saldētu, neapklātu pārtiku uz maza otrādi apgriezta šķīvja, zem kura nolikts konteiners, lai tajā uzkrātos atkausēšanas laikā radušais šķidrums;
- apgrieziet pārtiku uz otru pusi, kad pagājuši puse no atkausēšanai atvēlētais laika. Ja iespējams, atdaliet un tad izņemiet gabalus, kas sākuši atkausēties.

Sviesta, putukrējuma kūkas porciju, biezpiena atkausēšana:

- Neatkausējiet pārtiku pilnībā ierīcē – ļaujiet tai atkust istabas temperatūrā. Tas nodrošinās vienmērīgākus rezultātus. Pirms atkausēšanas noņemiet visu metāla vai alumīnija iesaiņojumu.

Augļu un dārzeņu atkausēšana:

- pilnībā neatkausējiet ierīcē augļus un dārzeņus, kas paredzēti zaļēšanai. Ļaujiet tiem atkust istabas temperatūrā;
- lai pagatavotu augļus un dārzeņus, vispirms tos neatkausējot, jūs varat izmantot augstāku mikroviļņu jaudu.

Gatavi ēdieni:

- ierīcē var pagatavot pusfabrikātu maltītes tikai tad, ja to iesaiņojums ir piemērots izmantošanai mikroviļņu krāsnī;
- ievērojiet uz iesaiņojuma uzdrukātos ražotāja norādījumus (piem., noņemiet metāla vāku un pārduriet polietilēna plēvi).

Piemēroti ēdiena gatavošanas trauki un materiāli

Ēdiena gatavošanas trauki / materiāls	Mikrovilņu krāsns			Grilēšana
	Atkausēšana	Karsēšana	Ēdiena gatavošana	
Ugunsizturīgs stikls un porcelāns (bez metāla detaļām, piem., Pyrex, karstumizturīgs stikls)	X	X	X	X
Stikls un porcelāns, kas nav ugunsizturīgi ¹⁾	X	--	--	--
No ugunsizturīga / aukstumizturīga materiāla izgatavots stikls un stikla keramika (piem., Arcoflam), grila plaukts	X	X	X	X
Keramika ²⁾ , māls ²⁾	X	X	X	--
Karstumizturīga plastmasa līdz 200 °C ³⁾	X	X	X	--
Kartons, papīrs	X	--	--	--
Pārtikas plēve	X	--	--	--
Cepšanai paredzētā plēve ar aizdari, kas paredzēta izmantošanai mikrovilņu krāsnī ³⁾	X	X	X	--
Cepšanai paredzēti trauki, kas izgatavoti no metāla, piem., emalja, čuguns	--	--	--	X
Ar melnu laku vai silikonu klāta veidne ³⁾	--	--	--	X
Cepamā paplāte	--	--	--	X
Apbrūnināšanai paredzētie ēdiena gatavošanas trauki, piem., čipšu panna vai apbrūnināšanas plāts	--	X	X	--
Pusfabrikātu ēdieni iesaiņojumā ³⁾	X	X	X	X

¹⁾ Bez sudraba, zelta, plaflāna vai metāla apdares /dekorācijām

²⁾ Bez varca vai metāla detaļām vai metālu saturošas glazūras

³⁾ Ievērojiet ražotāja norādījumus par maksimālo temperatūru.

X piemērots

-- nav piemērots

6.3 Jaudas iestatījumu tabula

piespiest	Jaudas iestatījums	Aptuvena jaudas procentuāla izteiksme
	900 Watt	100 %
	700 Watt	77 %

piespiest	Jaudas iestatījums	Aptuvena jaudas procentuāla izteiksme
3 reizes	500 Watt	55 %
4 reizes	300 Watt	33 %
5 reizes	100 Watt	17 %



Citas funkcijas

Piespiest	Displejs	Funkcijas režīms
Grilēšana		
1 reizi		Pilns grils
Kombinētā gatavošana		
2 reizes		Mikroviļņi, grils
3 reizes		Grils, mikroviļņi

6.4 Ātra darba sākšana

- Piespiediet , lai aktivizētu ierīci pilnas funkcijas jaudas režīmā uz 30 sekundēm. Gatavošanas laiks tiek palielināts par 30 sekundēm, katru reizi piespiežot taustiņu. Maksimālais gatavošanas laiks ir 95 minūtes.



Ieslēdzot uz svaru balsītu atkausēšanu, produkta svaram jābūt ne lielākam par 100 g un ne mazākam par 2000 g.



Lai atkausētu produktu, kurš sver mazāk par 200 g, novietojiet to uz rotējošās pamatnes.

6.5 Atkausēšana

Atkausēšana pēc svara un, iestatot laiku

1. Lai iestatītu vēlamu atkausēšanas funkciju, vairakkārt piespiediet .
2. Piespiediet iestatīšanas pogas, lai ievadītu vēlamu svaru vai laiku.
3. Nospiediet , lai apstiprinātu un aktivizētu ierīci.
4. Atkausējot pēc svara, displejā būs redzams iestatītais atkausēšanas laiks.



Atkausējot pēc svara, laiks tiek iestatīts automātiski. Neizmantojiet uz svaru balsītu atkausēšanu pārtikai, kas atradusies ārpus saldētavas ilgāk par 20 minūtēm, kā arī saldētai gatavai pārtikai.

6.6 Grilēšana vai kombinēta gatavošana

1. Lai iestatītu grilēšanas vai kombinētās gatavošanas funkciju, vairakkārt piespiediet .
2. Pagrieziet iestatījumu pogu, lai ievadītu laiku.
3. Nospiediet , lai apstiprinātu un aktivizētu ierīci.



Kad pagājusi puse no gatavošanas laika, atskan skaņas signāls. Jūs varat apgriezti ēdienu.

7. AUTOMĀTISKĀS PROGRAMMAS





BRĪDINĀJUMS











Skatiet sadaļu "Drošības norādes".

7.1 Automātiskā gatavošana

Ērtai produkta gatavošanai var izmantot automātiskās gatavošanas funkciju.

1. Lai vēlamo izvēlni, vairakkārt piespiediet .

2. Piespiediet iestatījumu pogu, lai ievadītu svaru.
3. Lai mainītu iestatīto izvēlni uz citu, piespiediet .
4. Nospiediet , lai apstiprinātu un aktivizētu ierīci.

Displejs	Izvēlne	Svars
	Automātiskā uzsildīšana	150 g 250 g 350 g 450 g 600 g
	Dzēriens	1 tase
	Pica	200 g 300 g 300 g
	Popkorns	50 g 100 g
	Vista	500 g 750 g 1000 g 1200 g
	Gaļa	150 g 300 g 450 g 600 g
	Kartupeļi	230 g 460 g 690 g
	Dārzeņi	150 g 350 g 500 g
	Zivs	150 g 250 g 350 g 450 g 650 g
	Makaroni	50 g (pievienojiet 450 ml ūdens) 100 g (pievienojiet 800 ml ūdens) 150 g (pievienojiet 1200 ml ūdens)

7.2 Biežāk lietotais

Programmu iestatīšana

1. Iestatiet programmu un parametrus, kurus vēlaties saglabāt atmiņā.
2. Nospiediet ☆ un turiet 2 sekundes.
3. Kad iestatījumi ir saglabāti, atskan skaņas signāls.

Programmu lietošana

1. Nospiediet ☆.
2. Lai ieslēgtu ierīci, piespiediet \triangleleft^{30} .



Jūs varat iestatīt tikai vienu biežāk lieto to iestatījumu kopumu.

8. PIEDERUMU LIETOŠANA



BRĪDINĀJUMS

Skatiet sadaļu "Drošības norādes".



UZMANĪBU

Negatavojiet pārtiku bez rotējošā paliktņa komplekta. Izmantojiet tikai rotējošā paliktņa komplektu, kas iekļauts ierīces komplektācijā.



Nekādā gadījumā negatavojiet uz pašas stikla gatavošanas paplātes.

8.1 Rotējošā paliktņa komplekta ievietošana

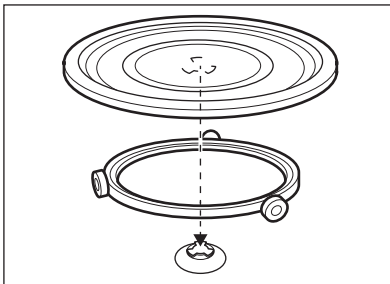

1. Novietojiet balstrītenīšu vadīklu ap rotējošā paliktņa vārpstu.
2. Novietojiet stikla gatavošanas paplāti uz balstrītenīšu vadīklas

8.2 Grilēšanas restu ievietošana

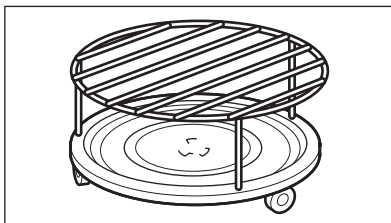

Novietojiet grilēšanas restes uz rotējošā paliktņa komplekta.

9. PAPILDFUNKCIJAS

9.1 Virtuves taimeris

1. Nospiediet .
2. Piespiediet iestatījumu pogu, lai iestatītu laiku.
3. Virtuves taimeris aktivizējas automātiski pēc dažām sekundēm.

Kad iestatītais laiks sasniegts, atskan skaņas signāls.

Var iestatīt maksimāli 95 minūtes.



Kad taimeris ir aktīvs, displejā redzama aktīvā funkcija. Lai noskaidrotu, cik daudz laika ir atlicis, piespiediet .



Taimeris turpina darboties, kad atverat durvis vai ieslēdzat pauzes režīmu. Piespiediet , lai atceltu.

9.2 Bērnu aizsardzības slēdzis

Bērnu drošības slēdzis neļauj nejauši ieslēgt ierīci.

Bērnu drošības slēdža ieslēgšanai vai atslēgšanai turiet piespiestu  3 sekundes, līdz atskan skaņas signāls.

Ja bērnu drošības slēdzis ieslēgts, displejā parādās .

10. NODERĪGI IETEIKUMI UN PADOMI

10.1 Padomi mikroviļņu lietošanā

Problēma	Risinājums
Jūs varat atrast informāciju gatavojamam ēdiena daudzumam.	Meklējiet informāciju par līdzīgu ēdiena daudzumu. Palieliniet vai samaziniet gatavošanas periodu saskaņā ar likumu: divkārs daudzums = gandrīz divreiz ilgāks laiks, puse daudzuma = divreiz īsāks laiks
Ēdiens kļuvis pārāk sauss.	Iestatiet īsāku gatavošanas laiku vai izvēlieties mazāku mikroviļņu jaudu.
Ēdiens nav atkausēts, karsts vai gatavs pēc iestatītā laika perioda.	Iestatiet garāku gatavošanas laiku vai izvēlieties lielāku jaudu. Ņemiet vērā, ka lielākiem ēdieniem nepieciešams ilgāks laiks.
Kad gatavošanas laiks ir beidzies, ēdiena malas ir pārkarsušas, bet vidū tas nav gatavs.	Nākamajā reizē iestatiet mazāku jaudu un ilgāku laiku. Samaisiet šķidrumus (piem., zupu) gatavošanas laika vidū.

Risēm labāku rezultātu var iegūt, izmantojot plakanus, platus traukus.

10.2 Atkausēšana

Vienmēr atkausējiet cepeti ar taukaino pusi uz leju.

Neatkausējiet pārsegtu gaļu, jo tā vietā, lai atkausētos, tā var sākt cepties.

Vienmēr atkausējiet veselu putnu ar krūtiņu uz leju.

10.3 Ēdiena gatavošana

Vienmēr izņemiet atdzesētu gaļu un putnu gaļu no ledusskapja vismaz 30 minūtes pirms gatavošanas.

Pēc gatavošanas pārklājiet gaļu, putnu gaļu, zivis un dārzeņus.

Uzklājiet zivij plānu eļļas vai kausēta sviesta kārtiņu.

Pievienojiet 30 – 45 ml auksta ūdens katriem 250 g dārzeņu. Pirms gatavošanas sagrieziet svaigus dārzeņus vienādos gabaliņos. Gatavojiet visus dārzeņus ar vāku uz trauka.

10.4 Uzsildīšana

Sasildot pusfabrikātu maltītes, vienmēr ievērojiet uz iesaiņojuma sniegtos norādījumus.

10.5 Grilēšana

Grilējiet plakanus produktus grila vidusdaļā. Apgrīziet pārtiku otrādi, kad pagājusi puse gatavošanai atvēlētā laika, un turpiniet grilēt.

10.6 Kombinētā gatavošana

Izmantojiet kombinēto gatavošanu, lai noteikti ēdieni būtu kraukšķīgi.

Kad pagājusi puse gatavošanai atvēlētā laika, apgrīziet ēdienu uz otru pusi un turpiniet. Kombinētajai gatavošanai pieejami 2 režīmi. Katrs režīms apvieno mikroviļņu, grila un konvekcijas funkcijas dažādos periodos un ar dažādu jaudas iestatījumu.

11. KOPŠANA UN TĪRĪŠANA



BRĪDINĀJUMS

Skatiet sadaļu "Drošības norādes".

Piezīmes par tīrīšanu:



- tīriet ierīces priekšpusi ar mīkstu drāniņu, kas iemērta siltā ūdenī ar mazgāšanas līdzekli;
- metāla virsmu tīrīšanai izmantojiet parastu tīrīšanas līdzekli;
- tīriet ierīces ārpusi pēc katras lietošanas reizes. Tad varēs vieglāk noņemt netīrumus un tie nepiedegs;
- piekaltušus netīrumus tīriet ar speciālo tīrīšanas līdzekli;
- regulāri tīriet visus papildpiederumus un ļaujiet tiem nožūt. Lietojiet mīkstu drānu, kas iemērta siltā ūdenī ar mazgāšanas līdzekli.
- Grūti noņemamu atlieku mīkstināšanai, vāriet glāzi ūdens 2 līdz 3 minūtes ar pilnu mikroviļņu jaudu.
- Lai novērstu smakas, sajauciet ūdens glāzē 2 tējkarotes citronu sulas un vāriet 5 minūtes ar pilnu mikroviļņu jaudu.

12. PROBLĒMRISINĀŠANA



BRĪDINĀJUMS

Skatiet sadaļu "Drošības norādes".

Problēma	Iespējamie iemesli	Risinājums
Ierīce nedarbojas.	Ierīce ir izslēgta.	Ieslēdziet ierīci.
Ierīce nedarbojas.	Ierīce nav pieslēgta elektrotīklam.	Pieslēdziet ierīci elektrībai.
Ierīce nedarbojas.	Nedarbojas mājas elektrosistēmas drošinātājs.	Pārbaudiet drošinātāju. Ja drošinātājs pārstāj darboties vairākkārtīgi, sazinieties ar kvalificētu elektriķi.
Ierīce nedarbojas.	Durvis nav pareizi aizvērtas.	Pārliecinieties, ka durvīm nekas netraucē.
Lampa nedarbojas.	Lampa ir bojāta.	Lampa jānomaina.
displejā tiks parādīts  .	Aktivizēts bērnu drošības slēdzis.	Deaktivizējiet bērnu drošības slēdzi. Turiet nospiestu  3 sekundes.

Problēma	Iespējamie iemesli	Risinājums
Tilpnē ir dzirksteles.	Ievietoti metāla trauki vai trauki ar metāla apdari.	Izņemiet trauku no ierīces.
Tilpnē ir dzirksteles.	Iekšējām sienīnām pieskaras metāla iesmi vai alumīnija folija.	Pārliecinieties, ka iesmi un folija nepieskaras iekšējām sienīnām.
Rotējošais paliktnis rada skrāpējošu vai griezīgu skaņu.	Zem stikla gatavošanas paplātes ir kāds priekšmets vai netīrumi.	Notīriet laukumu zem stikla gatavošanas paplātes.
Ierīces darbība apstājas bez acīmredzama iemesla.	Radusies kļūda.	Ja šī situācija atkārtojas, piezvaniet uz klientu apkalpošanas centru.

Ja nevarat atrast risinājumu, sazinieties ar ierīces tirgotāju vai klientu apkalpošanas centru.

Klientu apkalpošanas centram nepieciešamie dati norādīti uz ierīces tehnisko datu plāksnītes.

Ieteicams datus pierakstīt šeit:

Ierīces modeļa nosaukums (MOD.)

Izstrādājuma Nr. (PNC)

Sērijas numurs (S.N.)

13. UZSTĀDĪŠANA



UZMANĪBU

Nenobloķējiet gaisa ventilācijas atveres. Pretējā gadījumā ierīce var pārkarst.



UZMANĪBU

Nepieslēdziet ierīci adapteriem vai pārgarinātājiem. Tas var izraisīt pārslodzi un ugunsgrēka risku.

- Šī ierīce paredzēta tikai izmantošanai kā iebūvējama ierīce.
- Iebūvējamajam skapītim nedrīkst būt aizmugurējā siena aiz ierīces.
- Novietojiet ierīci tālāk no tvaika, karsta gaisa un ūdens šļakstiem.
- Transportējot ierīci aukstos laika apstākļos, neieslēdziet to uzreiz pēc uzstādīšanas. Ļaujiet tai pastāvēt istabas temperatūrā, lai tā uzsūktu siltumu.



Ražotājs neuzņemas nekādu atbildību par bojājumiem, kas radušies, neievērojot drošības norādījumus, kas minēti sadaļā „Drošības informācija”.

Šī ierīce aprīkota ar kontaktdakšu un barošanas vadu.



UZMANĪBU

Minimālais uzstādīšanas augstums ir 85 cm.

1. Pārbaudiet, vai skapīša izmēri atbilst uzstādīšanas attālumiem.

13.1 Elektroinstalācija



BRĪDINĀJUMS

Elektriskos uzstādīšanas darbus var veikt tikai kvalificētas personas.

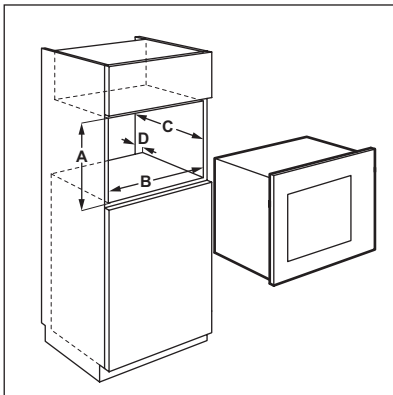

Uzstādīšanas attālumi

Izmērs	mm
A	380 + 2
B	560 + 8
C	500
D	18

2. Uzlieciet šablonu uz skapīša apakšējās daļas un atzīmējiet skrūvju caurumus. Noņemiet šablonu un nostipriniet kronšteinu ar skrūvēm.

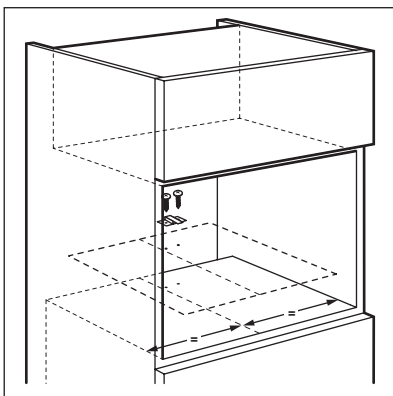

3. Uzstādiet ierīci. Pārļiecinieties, ka kronšteins nofiksē ierīces aizmuguri.

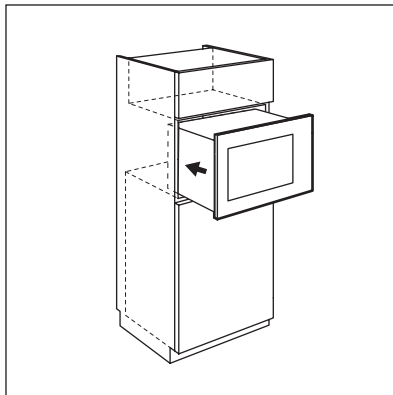

4. Atveriet durvis un piestipriniet ierīci skapīti ar skrūvēm.

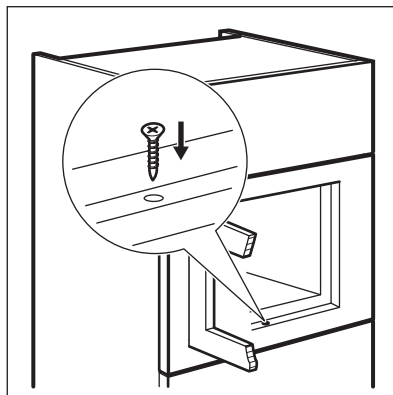

14. APSVĒRUMI PAR VIDES AIZSARDZĪBU

Nododiet otrreizējai pārstrādei materiālus ar simbol . Ievietojiet iepakojuma materiālus atbilstošos konteineros to otrreizējai pārstrādei.

Palīdziet aizsargāt apkārtējo vidi un cilvēku veselību, atkārtoti pārstrādājot elektrisko un elektronisko iekārtu atkritumus. Neizmetiet

ierīces, kas apzīmētas ar šo simbolu  kopā ar mājsaimniecības atkritumiem. Nododiet

izstrādājumu vietējā otrreizējās pārstrādes punktā vai sazinieties ar vietējo pašvaldību.

TURINYS

1. SAUGOS INFORMACIJA	70
2. SAUGOS INSTRUKCIJA	72
3. GAMINIO APRAŠYMAS	73
4. PRIEŠ NAUDOJANTIS PIRMAKART	74
5. VALDYMO SKYDELIS	75
6. KASDIENIS NAUDOJIMAS	75
7. AUTOMATINĖS PROGRAMOS	79
8. PRIEDŲ NAUDOJIMAS	80
9. PAPILDOMOS FUNKCIJOS	81
10. NAUDINGA INFORMACIJA IR PATARIMAI	81
11. VALYMAS IR PRIEŽIŪRA	82
12. TRIKČIŲ ŠALINIMAS	82
13. ĮRENGIMAS	83

MES GALVOJAME APIE JUS

Dėkojame, kad pirkote šį „Electrolux“ gaminį. Jūs pasirinkome gaminį, kuris pasižymi dešimtmečiais profesionalios patirties ir naujovėmis. Originalus ir stilingas, jis sukurtas turint galvoje jus. Taigi, kai tik naudojate jį, galite jaustis saugūs, žinodami, kad kiekvieną kartą pasieksite puikių rezultatų.

Sveiki atvykę į „Electrolux“ pasaulį!

Apsilankykite mūsų interneto svetainėje, kad:



gautumėte naudojimo patarimų, brošiūrų, trikčių šalinimo, aptarnavimo informacijos:
www.electrolux.com



užregistruotumėte savo gaminį geresniam aptarnavimui:
www.RegisterElectrolux.com



įsigytumėte priedų, vartojamųjų prekių ir originalių atsarginių dalių savo prietaisui:
www.electrolux.com/shop

KLIENTŲ PRIEŽIŪROS IR APTARNAVIMO

Rekomenduojame naudoti tik originalias atsargines dalis.

Kreipdamiesi į aptarnavimo centrą, būtinai pateikite šią informaciją.

Informacija yra nurodyta techninių duomenų plokštelėje. Modelis, PNC, serijos numeris.



Įspėjimas / atsargumo ir saugos informacija.



Bendroji informacija ir patarimai



Informacija dėl aplinkos apsaugos

Galimi pakeitimai.

1. SAUGOS INFORMACIJA

Prieš įrengdami ir naudodami šį prietaisą, atidžiai perskaitykite pateiktą instrukciją. Gamintojas neatsako už sužalojimus ir žalą, patirtą dėl netinkamo prietaiso įrengimo ir naudojimo. Visada laikykite šią instrukciją šalia prietaiso, kad galėtumėte ja pasinaudoti vėliau.

1.1 Vaikų ir pažeidžiamų žmonių sauga



ĮSPĖJIMAS

Pavojus uždusti, susižeisti arba tapti neįgaliais.

- Šį prietaisą gali naudoti vaikai nuo 8 metų amžiaus ir vyresni bei asmenys su sutrikusiais fiziniais, jutimais ar protiniais gebėjimais bei stokojantys patirties ir žinių, jeigu jie yra prižiūrimi suaugusiojo arba asmens, kuris yra atsakingas už jų saugą.
- Neleiskite vaikams žaisti šiuo prietaisu. Netoli prietaiso negalima palikti vaikų iki 3 metų be priežiūros.
- Visas pakavimo medžiagas laikykite vaikams nepasiekiamoje vietoje.
- Neleiskite vaikams ir naminiams gyvūnams būti šalia prietaiso, kai jis veikia arba vėsta. Neuždengtos dalys būna įkaitę.
- Jeigu prietaise įrengtas apsaugos nuo vaikų užraktas, rekomenduojame jį įjungti.
- Neprižiūrimi vaikai negali atlikti valymo ir vartotojo priežiūros darbų.
- Saugokite prietaisą ir jo kabelį nuo jaunesnių nei 8 metų amžiaus vaikų.

1.2 Bendrieji saugos reikalavimai

- Šis prietaisas skirtas tik naudojimui namų ūkyje; jį galima naudoti, pavyzdžiui:
 - darbuotojų valgomuosiuose, pavyzdžiui, parduotuvėse, biuruose ir kitoje darbo aplinkoje;
 - ūkiuose;
 - viešbučiuose, moteliuose ir kitose gyvenamosiose aplinkose;
 - viešbučiuose, kuriose siūloma nakvynė su pusryčiais;

- Veikiančio prietaiso vidus įkaista. Nelieskite prietaiso kaitinimo elementų. Patiekalus arba orkaitės prikaistuvius iš orkaitės traukite ir į ją dėkite mūvėdami karščiui atsparias pirštines.
- Nenaudokite garinio valytuvo prietaisui valyti.
- Prieš techninės priežiūros darbus, atjunkite maitinimą.
- Jeigu durelės arba durelių sandarikliai pažeisti, negalima naudoti prietaiso, kol jo nepataisys kompetentingas asmuo.
- Šie prietaisai nėra skirti eksploatuoti, naudojantis išoriniu laikmačiu ar atskira nuotolinio valdymo sistema.
- Tik kompetentingas asmuo gali atlikti aptarnavimo ar remonto darbus, susijusius su dangčio nuėmimu, kuris apsaugos nuo mikrobangų energijos poveikio.
- Nešildykite skysčių ar kito maisto uždaroje talpyklėse. Jos gali sprogti.
- Naudokite tik mikrobangų krosnelėms tinkamus reikmenis.
- Kai šildote maistą plastmasiniuose arba popieriniuose induose, stebėkite prietaisą, nes tokie indai gali užsidegti.
- Prietaisas yra skirtas maistui ir gėrimams šildyti. Maisto ar drabužių džiovinimas ir šildomųjų užtiesalų, šlepečių, kempinių, drėgno audinio ir panašių daiktų šildymas gali kelti sužalojimo, užsidegimo ar gaisro riziką.
- Jeigu atsiranda dūmų, išjunkite prietaisą ir atjunkite jį nuo elektros tinklo. Neatidarykite durelių, kad nepasklistų liepsna.
- Mikrobangomis kaitinant gėrimus, jie gali užvirti išimti iš krosnelės. Indą su gėrimais ištraukinėkite labai atsargiai.
- Prieš šildydami vaikiškus gėrimus buteliukuose ir maistelių stiklainėliuose, produktus sumaišykite arba suplakite; prieš maitindami visuomet patikrinkite maisto temperatūrą, kad išvengtumėte nudegimų.
- Prietaise negalima šildyti kiaušinių su lukštais ir kietai virtų kiaušinių, nes jie gali sprogti, netgi pasibaigus šildymui mikrobangų krosnelėje.
- Prietaisą reikia reguliariai valyti ir šalinti maisto likučius.

- Jeigu nepalaikysite prietaiso švaraus, paviršius gali sugesti ir prietaiso naudojimo trukmė sumažėti bei gali susidaryti pavojinga situacija.
- Veikiant įrenginiui liečiami paviršiai gali įkaisti.
- Mikrobangų krosnelės negalima įrengti spintelėje, jeigu ji nėra patikrinta naudoti spintelėje.
- Prietaisų galą reikia dėti prie sienos.
- Atkreipkite dėmesį į minimalius spintelės matmenis (jeigu taikytina). Žr. skyrių „Įrengimas“.
- Prietaisą privaloma naudoti tik atidarius dekoratyvines dureles (jeigu taikytina).
- Durelių stiklo nevalykite šiurkščiu abrazyviniu valikliu ar aštriais metaliniais gremžtukais, nes galite subraižyti paviršių ir dėl to stiklas gali sudužti.
- Jei pažeidžiamas maitinimo laidas, jį leidžiama keisti tik gamintojui, įgaliotajam klientų aptarnavimo atstovui arba panašios kvalifikacijos asmenims – kitaip gali kilti pavojus.

2. SAUGOS INSTRUKCIJA

2.1 Įrengimas



ĮSPĖJIMAS

Šį prietaisą turi prijungti tik kvalifikuotas asmuo.

- Nuimkite visas pakavimo medžiagas.
- Neįrenkite ir nenaudokite sugadinto prietaiso.
- Vadovaukitės su prietaisu pateikta naudojimo instrukcija.
- Prietaisas yra sunkus: jį perkeldami, visada būkite atsargūs. Visuomet mėvėkite apsaugines pirštines.
- Netraukite šio prietaiso už rankenos.
- Būtina paisyti minimalių atstumų iki kitų prietaisų ar įrenginių.
- Prietaisas būtinai turi būti įrengtas po saugiomis konstrukcijomis ir šalia jų.
- Prietaiso šonai turi būti greta to paties aukščio prietaisų ar įtaisų.

Elektros prijungimas



ĮSPĖJIMAS

Gaisro ir elektros smūgio pavojus.

- Visus elektros prijungimus privalo atlikti kvalifikuotas elektrikas.
- Prietaisą būtina įžeminti.
- Patikrinkite, ar elektros duomenys, nurodyti techninių duomenų lentelėje, atitinka jūsų elektros tinklo duomenis. Jeigu ne, kreipkitės į elektriką.
- Jeigu prietaisą jungiate į elektros tinklą per ilginimo laidą, patikrinkite, ar elektros lizdas ir ilginimo laidas yra įžeminti.
- Elektros kištuką į tinklo lizdą junkite tik tuomet, kai visiškai pabaigsite įrengimą. Įsitinkinkite, kad įrengus prietaisą elektros laido kištuką būtų lengva pasiekti.
- Būkite atsargūs, kad nesugadintumėte elektros kištuko ir elektros laido. Kreipkitės į techninio aptarnavimo centrą arba elektriką, jeigu reikia pakeisti pažeistą elektros laidą.

- Norėdami išjungti prietaisą, netraukite už elektros laido. Visada traukite paėmę už elektros kištuko.

2.2 Naudojimas



ISPĖJIMAS

Sužalojimo, nudegimų, elektros smūgio arba sprogo pavojus.

- Naudokite šį prietaisą namų ūkio aplinkoje.
- Nekeiskite šio prietaiso techninių savybių.
- Užtikrinkite, kad ventiliavimo angos nebūtų uždengtos.
- Nepalikite veikiančio prietaiso be priežiūros.
- Nespauskite atvirų durelių.
- Nenaudokite prietaiso vietoj darbastalio ir nelaikykite jame jokių daiktų.

2.3 Valymas ir priežiūra



ISPĖJIMAS

Sužalojimo, gaisro arba prietaiso sugadinimo pavojus.

- Prieš atlikdami priežiūros darbus, išjunkite prietaisą ir ištraukite maitinimo laido kištuką iš elektros tinklo lizdo.
- Reguliariai valykite prietaisą, kad apsaugotumėte paviršiaus medžiagą nuo nusidėvėjimo.
- Stebėkite, kad ant durelių tarpiklių paviršių nesikauptų maisto arba valiklio likučiai.
- Prietaise likę riebalai arba maistas gali sukelti gaisrą.
- Nuvalykite prietaisą drėgna, minkšta šluoste. Naudokite tik neutralius ploviklius. Nenaudokite šveičiamųjų produktų, šveitimo kempinių, tirpiklių arba metalinių grandyklų.
- Jeigu naudojate orkaitės purškiklį, laikykitės ant pakuotės pateiktų saugumo nurodymų.

2.4 Seno prietaiso išmetimas



ISPĖJIMAS

Pavojus susižeisti arba uždusti.

- Ištraukite maitinimo laido kištuką iš maitinimo tinklo lizdo.
- Nupjaukite elektros laidą ir išmeskite jį.

3. GAMINIO APRAŠYMAS

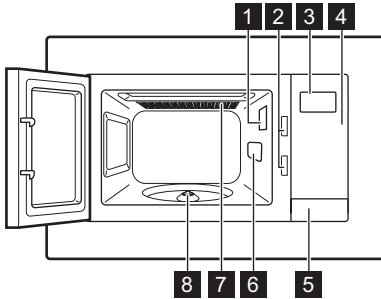

- 1 Lemputė
- 2 Apsauginio blokavimo sistema
- 3 Valdymo skydelis
- 4 Valdymo skydelis
- 5 Durelių atidarymo įtaisas
- 6 Bangų kreiptuvo dangtis
- 7 Grilis
- 8 Sukamojo pagrindo sukimo įtaisas

3.1 Priedai

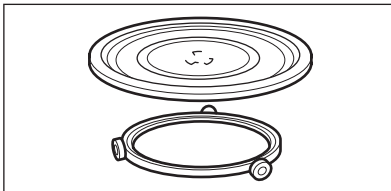

Sukamojo pagrindo komplektas

Stiklinis kepimo padėklas ir ritininis kreiptuvas.



Ruošdami maistą šiame prietaise, visada naudokite sukamojo pagrindo komplektą.

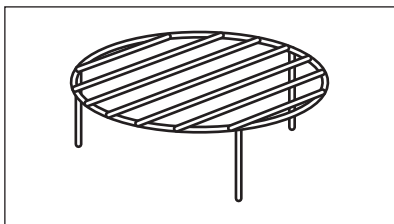

Grilio grotelės

Maisto kepiniai ant grotelių ir kombinuotam maisto gaminimui.

4. PRIEŠ NAUDOJANTIS PIRMAKART



ĮSPĖJIMAS

Žr. saugos skyrius.

4.1 Pradinis valymas

- Išimkite visas prietaiso dalis.
- Prieš pirmąjį naudojimą prietaisą išvalykite.



Žr. skyrių „Valymas ir priežiūra“.





4.2 Laikrodžio nustatymas



Ijungus prietaisą į elektros tinklą arba nutrūkus elektros srovės tiekimui, ekrane rodoma **0:00**.



Galite nustatyti laiką 24 valandų laikrodžio sistemoje.

1. Du kartus paspauskite .
2. Norėdami nustatyti valandas, spauskite nustatymo mygtukus.
3. Paspauskite , kad patvirtintumėte.
4. Norėdami nustatyti minutes, spauskite nustatymo mygtukus.
5. Paspauskite , kad patvirtintumėte.
6. Ekrane rodoma **ON**. Kai prietaisas nenaudojamas, jo ekrane rodomas laikrodis. Jeigu nenorite, kad ekrane būtų rodomas laikrodis, prietaisui veikiant parengties režimu paspauskite **+** arba **-** ir nustatykite **OFF**.
7. Paspauskite , kad patvirtintumėte.

5. VALDYMO SKYDELIS

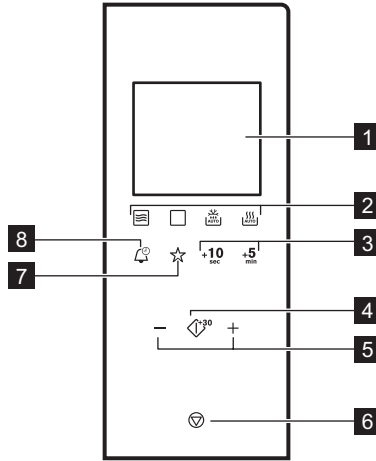



Simbolis	Funkcija	Aprašymas
1	—	Rodinys Rodo nuostatą ir esamą laiką.
2		Funkciniai mygtukai Mikrobangų / kombinuotojo gaminimo / grilio / automatinio atšildymo ir automatinio gaminimo funkcijai nustatyti.
3	+10 sec , +5 min	Laiko nustatymo mygtukai Norimam laikui nustatyti.
4		Paleisti / +30 sek. Prietaisui paleisti arba didinti maisto gaminimo trukmę 30 sekundžių visu galingumu.
5	— , +	Nustatymo mygtukai Laikui, svoriui ar temperatūrai nustatyti.
6		Sustabdyti / pašalinti Prietaisui išjungti arba maisto gaminimo nuostatoms panaikinti.
7		Mėgstamas Vienam mėgstamam gaminimo parametrų deriniui išsaugoti.
8		Laikrodis Nustatyti laikrodį / priminimą.

6. KASDIENIS NAUDOJIMAS



ISPĖJIMAS
Žr. saugos skyrius.

6.1 Prietaiso įjungimas ir išjungimas

1. Spauskite norimos suaktyvinti funkcijos mygtuką.
2. Pasirinkę funkciją, spausdykite mygtuką, kad nustatytumėte galios lygį.
3. Norėdami nustatyti laiką, spauskite nustatymo mygtukus.
4. Paspauskite , kad būtų įjungtas prietaisas.
5. Jeigu prietaisą norite išjungti, galite:
 - palaukti, kol laikui pasibaigus prietaisas automatiškai išsijungs ir pasigirs įspėjamasis garso signalas. Ekране rodoma **End**.
 - atidaryti dureles. Prietaisas išsijungia automatiškai. Norėdami, kad maisto gaminimas būtų tęsiamas, uždarykite dureles ir paspauskite . Naudokite šią parinktį, kad patikrintumėte, ar patiekalas jau gavas.
 - Paspauskite .



ATSARGIAI

Nejunkite prietaiso, jeigu jame nėra maisto.

6.2 Bendroji informacija apie prietaiso naudojimą

Bendroji informacija:

- Išjungę prietaisą, palikite maistą kelioms minutėms, kad jis prauštų.
- Prieš ruošdami maistą, išvyniokite jį iš aliuminio folijos pakuotės, išimkite iš metalinių indų ir pan.

Kepimas:

- Jeigu įmanoma, gaminkite maistą, uždengtą medžiaga, tinkama naudoti mikrobangų krosnelėje. Neuždengtą maistą gaminkite tik tada, jeigu norite, kad jis būtų su plutele
- Neperkepkitė patiekalų, nustatydami pernelyg didelės galios ir laiko nuostatas. Maistas gali išdžiūti, sudegti arba vietomis prisvilkti.
- Nenaudokite prietaiso kiaušiniams su lukštais virti ir sraigėms gaminti, nes šie produktai gali sprogti. Kepdami kiaušinius, pirmiausiai pradurkite trynius.
- Prieš kepdami produktus su odele arba lupeonomis, pavyzdžiui, bulves, pomidorus, dešreles, subadykite juos šakute, kad jie nesprogtų.

- Atšaldytiems arba užšaldytiems maisto produktams gaminti nustatykite ilgesnį kepimo laiką.
- Patiekalus su padažais reikia retkarčiais pamaišyti.
- Kietas daržoves, pavyzdžiui, morkas, žirnius arba žiedinius kopūstus, reikėtų virti vandenyje.
- Didelius gabalus reikia apversti praėjus pusei kepimo laiko.
- Jeigu įmanoma, supjaustykite daržoves maždaug vienodo dydžio gabalėliais.
- Naudokite plačius indus plokščiais dugnais.
- Nenaudokite prikaistuvių, pagamintų iš porceliano, keramikos arba molio, kurie turi mažų angų, pavyzdžiui, ant rankenų, arba kurių dugnai yra neglazūruoti. Kaitinant tokius prikaistuvius, į angas patekusi drėgmė gali priversti prikaistuvį suskilti.
- Stiklinis kepimo padėklas skirtas maistui arba skysčiams pašildyti. Jis būtinas mikrobangų krosnelės veikimui.

Mėsos, paukštienos, žuvies atšildymas:

- Dėkite užšaldytą, nesuvyniotą maistą ant mažos apverstos lėkštutės į indą, kad atšilęs skystis sutekėtų į indą.
- Apverskite maisto produktą praėjus pusei numatyto atšildymo laiko. Jeigu įmanoma, atidalykite, tuomet išimkite pradėjusius atšilti maisto dalis.

Sviesto, torto, varškės atšildymas:

- Visiškai neatšildykite maisto produktų prietaise, bet leiskite jiems atšilti kambario temperatūroje. Taip produktai atšils vienodžiau. Prieš atšildydami maistą, pašalinkite metalo ar aliuminio pakuotę.

Vaisių, daržovių atšildymas:

- Visiškai neatšildykite vaisių ir daržovių, kurios bus toliau apdorojamos žalios prietaise. Palaukite, kol jos atšils kambario temperatūroje.
- Galite naudoti didesnę mikrobangų galią vaisiams ir daržovėms gaminti jų pirmiausia neatšaldę.

Pusgaminiai:

- Šiame prietaise galite ruošti pusgaminius, jeigu jų pakuotės yra tinkamos naudoti mikrobangų krosnelėje.
- Privalote vadovautis gamintojo nurodymais, pateiktai ant pakuotės (pvz., nuimti metalinį dangtelį ir pradurti plastikinę plėvelę).

Tinkami prikaistuviai ir medžiagos

Prikaistuvius / medžiaga	Mikrobangų krosnelė			Kepimas ant grotelių
	Atitirpinimas	Pašildymas	Kepimas	
Stiklas ir porcelianas, kurį galima naudoti orkaitėje (be jokių metalinių dalių, pvz., „Pyrex“, karščiui atsparus stiklas)	X	X	X	X
Stiklas ir porcelianas, netinkamas naudoti orkaitėje ¹⁾	X	--	--	--
Stiklas ir stiklo keramika, pagaminta iš medžiagos, atsparios karščiui / šalčiui (pvz., „Arcoflam“), grilio lentyna	X	X	X	X
Keramika ²⁾ , moliniai indai ²⁾	X	X	X	--
Iki 200 °C karščiui atsparus plastikas ³⁾	X	X	X	--
Kartonas, popierius	X	--	--	--
Maisto plėvelė	X	--	--	--
Kepimo plėvelė su spaustuku, saugiu naudoti mikrobangų krosnelėje ³⁾	X	X	X	--
Kepimo indai, pagaminti iš metalo, pavyzdžiui emalio, ketaus	--	--	--	X
Kepimo skardos, padengtos juodu laku arba silikonu ³⁾	--	--	--	X
Kepimo padėklas	--	--	--	X
Skrudinimo prikaistuviai, pvz., „Crisp“ arba „Crunch“ lėkštės	--	X	X	--
Supakuoti maisto pusgaminiai ³⁾	X	X	X	X

¹⁾ Be sidabro, aukso, platinos ar metalo papuošimų / apdailos

²⁾ Be kvarco ar metalo dalių ar glazūrų, kurių sudėtyje yra metalų

³⁾ Dėl didžiausios temperatūros reikia laikytis gamintojo instrukcijų.

X tinka

-- netinka





6.3 Galios nuostatų lentelė

Paspauskite		
	Galios nuostata	Apytikris galios procentas
1 kartą	900 Watt	100 %
2 kartus	700 Watt	77 %
3 kartus	500 Watt	55 %

Paspauskite		
	Galios nuostata	Apytikris galios procentas
4 kartus	300 Watt	33 %
5 kartus	100 Watt	17 %



Kitos funkcijos



Paspauskite		
	Rodiny	Funkcijos režimas
Kepimas ant grotelių		
1 kartą		Visas grilis
Kombinuotasis gaminimas		
2 kartus		Mikrobangos, grilis
3 kartus		Grilis, mikrobangos

6.4 Greitasis paleidimas

- Norėdami įjungti prietaisą, paspauskite  ir palaikykite nuspaudę 30 sekundes, esant visos funkcijos galiai. Kiekvieną kartą paspaudus šį mygtuką, kepimo laikas pailginamas 30 sekundėmis. Didžiausia maisto gaminimo trukmė – 95 minutės.

6.5 Atšildymas

Atšildymas pagal svorį ir laiką

1. Spausdykite , norėdami nustatyti norimą atšildymo funkciją.
2. Spauskite nustatymo mygtukus pageidaujama svoriui ar laikui įvesti.
3. Patvirtinkite, paspausdami , ir įjunkite prietaisą.
4. Ekrane rodomas atšildymo pagal svorį funkcijai nustatytas atšildymo laikas.



Atšildant pagal svorį, laikas nustatomas automatiškai. Nenaudokite atšildymo pagal svorį funkcijos maistui, kuris buvo išimtas iš šaldiklio ir paliktas kambario temperatūroje ilgiau nei 20 minučių, arba užšaldytam gatavam patiekalui atšildyti.





Kad įjungtumėte atšildymo pagal svorį funkciją, turite naudoti daugiau kaip 100 g ir mažiau kaip 2000 g maisto.



Kad atšildytumėte mažiau kaip 200 g maisto, padėkite jį ant sukamojo pagrindo krašto.

6.6 Kepimas ant grotelių arba kombinuotasis maisto gaminimas

1. Spausdykite , norėdami nustatyti kepimo grilyje arba kombinuotojo gaminimo funkcijas.
2. Spauskite nustatymo mygtukus laikui įvesti.
3. Patvirtinkite, paspausdami , ir įjunkite prietaisą.



Præjus pusei gaminimo laiko, pasigirs iespëjamasis garso signalas. Galite apversti patiekalà.

7. AUTOMATINËS PROGRAMOS





ISPËJIMAS









Žr. saugos skyrius.



7.1 Automatinis maisto gaminimas

Galite naudoti automatinio maisto gaminimo funkcijà paprastam maisto gaminimui.

1. Norëdami nustatyti pageidaujama meniu, spaudykite .

2. Spauskite nustatymo mygtukus svoriui įvesti.
3. Norëdami pakeisti nustatytà meniu kitu, paspauskite .
4. Patvirtinkite, paspausdami , ir įjunkite prietaisà.

Rodiny	Menu	Svoris
	Automatinis pašildymas	150 g 250 g 350 g 450 g 600 g
	Gërimai	1 puodelis
	Pica	200 g 300 g 300 g
	Kukurūzų spragësiai	50 g 100 g
	Vištiena	500 g 750 g 1 000 g 1 200 g
	Mësa	150 g 300 g 450 g 600 g
	Bulvës	230 g 460 g 690 g
	Daržovës	150 g 350 g 500 g

Rodiny	Menu	Svoris
	Žuvis	150 g
		250 g
		350 g
		450 g
		650 g
	Makaronai	50 g (įpilkite 450 ml vandens)
		100 g (įpilkite 800 ml vandens)
		150 g (įpilkite 1 200 ml vandens)

7.2 Mėgstamas

Programų nustatymas

1. Nustatykite funkciją ir parametrus, kuriuos norite išsaugoti.
2. Paspauskite ir 2 sekundes palaikykite nuspaudę ☆.
3. Kai nuostatos bus išsaugotos, pasigirs įspėjamasis garso signalas.

Programų naudojimas

1. Paspauskite ☆.
2. Norėdami paleisti prietaisą, paspauskite .



Galite nustatyti tik vieną mėgstamą nuostatą.

8. PRIEDŲ NAUDOJIMAS



ISPĖJIMAS

Žr. saugos skyrius.



ATSARGIAI

Negaminkite maisto be sukamojo pagrindo komplekto. Naudokite tik su prietaisu pateiktą sukamojo pagrindo komplektą.



Maisto niekada neruoškite jį padėję tiesiai ant stiklinio kepimo padėklo.

8.1 Sukamojo pagrindo komplekto įdėjimas

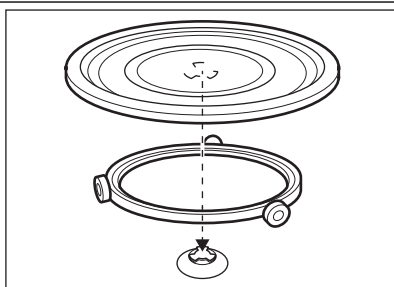

1. Ant sukimo įtaiso dėkite ritininį kreiptuvą.
2. Dėkite stiklinį kepimo padėklą ant ritininio kreiptuvo.

8.2 Grilio grotelių įdėjimas

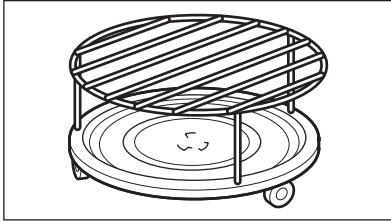

Įdėkite grilio groteles ant sukamojo pagrindo komplekto.

9. PAPILDOMOS FUNKCIJOS

9.1 Virtuvės laikmatis

1. Paspauskite .
2. Spauskite nustatymo mygtukus laikui nustatyti.
3. Virtuvės laikmatis automatiškai suaktyvinamas po kelių sekundžių.

Pasibaigus nustatytam laikui, pasigirsta įspėjamasis garso signalas.

Galite nustatyti daugiausiai 95 min.



Suaktyvinus laikmatį, ekrane rodoma veikianti funkcija. Norėdami sužinoti, kiek dar liko laiko, paspauskite .



Laikmatis veikia, kai atidarote dureles arba pristabdote prietaisą. Norėdami atšaukti, paspauskite .

9.2 Vaikų saugos užraktas

Vaikų saugos užraktas apsaugo nuo atsitiktinio prietaiso naudojimo.

Norėdami suaktyvinti arba supasyvinti vaikų saugos užraktą paspauskite ir palaikykite  3 sekundžių, kol pasigirs garso signalas.

Kai vaikų saugos užraktas yra įjungtas, ekrane rodoma .

10. NAUDINGA INFORMACIJA IR PATARIMAI.

10.1 Patarimai dėl mikrobangų krosnelės naudojimo

Problema	Atitaisymas
Negalite rasti duomenų, tinkamų ruošiamo maisto kiekiui.	Paieškokite panašaus produkto. Pailginkite arba trumpinkite kepimo trukmę, vadovaudamiesi šia taisykle: dukart didesnis kiekis = dukart ilgesnė trukmė, pusė kiekio = pusė laiko
Patiekalas pernelyg sausas.	Nustatykite trumpesnį kepimo laiką arba pasirinkite mažesnę mikrobangų galią.
Pasibaigus nustatytam laikui, maisto produktas vis dar neatšilo, nesusilo arba neiškepė.	Nustatykite ilgesnį kepimo laiką arba pasirinkite didesnę galią. Atkreipkite dėmesį, kad dideliems patiekalams paruošti reikia daugiau laiko.
Pasibaigus gaminimo laikui, patiekalas kraštuose yra perkeptas, o viduryje vis dar neiškepęs.	Kitą kartą nustatykite mažesnę galią ir ilgesnį kepimo laiką. Laikui įpusėjus, skysčius, pvz., sriubą, pamaišykite.

Ryžius geriausiai pagaminsite, jeigu naudosite plačius plokščius indus.

10.2 Atšildymas

Mėsos gabalą visada atšildykite riebia puse žemyn.

Neatšildykite mėsos uždengę, antraip ji gali ne atšilti, o iškepti.

Nepjaustytą paukštinę visada atšildykite krūtinėle žemyn.

10.3 Kepimas

Mėsą arba paukštinę iš šaldytuvo visada ištraukite likus bent 30 minučių iki kepimo.

Pagaminę mėsą, paukštinę, žuvį ir daržoves, trumpam palikite juos uždengtus.

Šiek tiek patepkite žuvis aliejumi arba tirpintu sviestu.

Kiekvienai 250 g daržovių porcijai pripilkite maždaug 30–45 ml šalto vandens. Prieš gamindami šviežias daržoves, supjaustykite jas vienodais gabalėliais. Visas daržoves gaminkite uždengta inde.

10.4 Pašildymas

Šildydami supakuotus pusgaminius, visada vadovaukitės ant jų pakuotės pateikta gaminimo instrukcija.

10.5 Kepimas ant grotelių

Plokštiesiems patiekalams grilio grotelių viduryje kepti.

Apverskite maistą įpusėjus nustatytam laikui ir tęskite kepimą.

10.6 Kombinuotasis gaminimas

Naudokite kombinuotąjį gaminimą, kad išlaikytumėte tam tikrų patiekalų traškumą.

Įpusėjus gaminimo laikui, apverskite maistą ir toliau tęskite gaminimą.

Kombinuotojo maisto gaminimo yra 2 režimai.

Kiekviename režime yra mikrobangų, grilio ir konvekcinio gaminimo funkcijos skirtingais laikotarpiais ir galios lygiais.

11. VALYMAS IR PRIEŽIŪRA



ĮSPĖJIMAS

Žr. saugos skyrius.

Pastabos dėl valymo:

- Prietaiso priekį valykite minkštu audiniu ir šiltu vandeniu su valymo priemone.
- Metaliniams paviršiams valyti naudokite įprastą valymo priemonę.
- Prietaiso vidų valykite po kiekvieno naudojimo. Taip lengviau nuvalysite nešvarumus ir jie nepridegs.

- Įsisenėjusius nešvarumus valykite specialiu valikliu.
- Visus priedus reguliariai išplaukite ir palikite juos išdžiūti. Valykite minkštu audiniu ir šiltu vandeniu su valymo priemone.
- Kad suminkštintumėte priekopusius likučius ir juos pašalintumėte, virinkite stiklinę vandens visa mikrobangų galia 2–3 minutes.
- Kad pašalintumėte kvapus, sumaišykite stiklinę vandens su 2 valg. šaukštais citrinos sulčių ir virkite visa mikrobangų galia 5 minutes.

12. TRIKČIŲ ŠALINIMAS



ĮSPĖJIMAS

Žr. saugos skyrius.

Problema	Galima priežastis	Attaisymo būdas
Prietaisas neveikia.	Prietaisas yra išjungtas.	Įjunkite prietaisą.
Prietaisas neveikia.	Prietaisas neprijungtas prie elektros tinklo.	Įjunkite prietaisą į maitinimo tinklą.

Problema	Galima priežastis	Attaisymo būdas
Prietaisas neveikia.	Perdegę saugiklių dėžėje esantis saugiklis.	Patikrinkite saugiklį. Jeigu saugiklis perdega kelis kartus iš eilės, kreipkitės į kvalifikuotą elektriką.
Prietaisas neveikia.	Netinkamai uždarytos durelės.	Patikrinkite, ar niekas netrukdo uždaryti durelių.
Lemputė nešviečia.	Lemputė perdegusi.	Lemputę reikia pakeisti.
Ekране rodoma [] .	Įjungtas apsaugos nuo vaikų užraktas.	Išjunkite apsaugos nuo vaikų užraktą. Palaikykite 3 sekundes (⏏)
Krosnelėje kyla kibirkštys.	Maistas gaminamas ant metalinių indų arba indai yra su metaliniais papuošimais.	Išimkite indą iš prietaiso.
Krosnelėje kyla kibirkštys.	Yra metalinių iešmų arba aliuminio folija, kurie liečia vidaus sienelės.	Užtikrinkite, kad iešmai ir folija neliestų vidaus sienelių.
Sukamojo pagrindo komplektas kelia krebždenimo arba trinties garsą.	Po stikliniu kepimo padėklu yra koks nors daiktas arba purvas.	Išvalykite tą vietą po stikliniu kepimo padėklu.
Prietaisas nustoja veikęs be jokios aiškios priežasties.	Įvyko veikimo triktis.	Jeigu ši situacija pasikartotų, kreipkitės į klientų techninio aptarnavimo centrą.

Jeigu patys negalite rasti problemos sprendimo, kreipkitės į prekybos atstovą arba klientų techninio aptarnavimo centrą.

Duomenys, kuriuos būtina pateikti klientų techninio aptarnavimo centrui, nurodyti ant prietaiso esančioje techninių duomenų lentelėje.

Rekomenduojame duomenis užsirašyti čia:

Modelis (MOD.)

Gaminio numeris (PNC)

Serijos numeris (S. N.)

13. ĮRENGIMAS



ATSARGIAI

Neuždenkite ventiliavimo angų. Antraip prietaisas gali perkaisti.



ATSARGIAI

Nejunkite prietaiso prie adapterių arba ilginimo laidų. Antraip kyla prietaiso perkaitimo ir gaisro pavojus.

- Šį prietaisą galima naudoti tik jį įmontavus.
- Pritaikyta spintelė turi būti be galinės sienelės – už prietaiso jos turi nebūti.

- Prietaisą statykite atokiai nuo garų, karšto oro ir tiškančio vandens.
- Jeigu vežėte prietaisą esant šaltam orui, nejunkite jo tuoj pat po įrengimo. Palikite jį, kad jis sušiltų iki patalpos temperatūros.

13.1 Elektros įrengimas



ĮSPĖJIMAS

Elektrą prijungti privalo tik kvalifikuotas elektrikas.



Gamintojas nėra atsakingas, jeigu jūs nesimate skyriuje „Saugos informacija“ nurodytų saugos priemonių.

Prietaisas pristatomas su elektros laidu ir kištuku.



ATSARGIAI

Mažiausias įrengimo aukštis yra 85 cm.

1. Patikrinkite, ar baldo matmenys atitinka įrengimo atstumus.

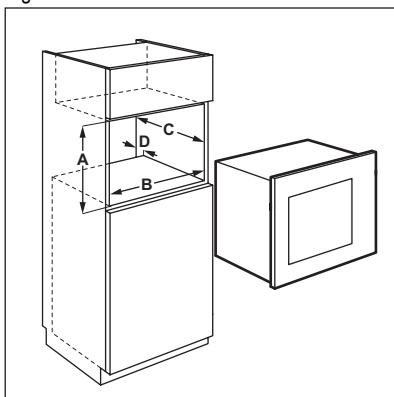

Įrengimo atstumai

Matmuo	mm
A	380 + 2
B	560 + 8
C	500
D	18

2. Dėkite šabloną ant spintelės apačios ir pažymėkite varžtų sukimo taškus. Nuimkite šabloną ir pritvirtinkite laikiklį varžtais.

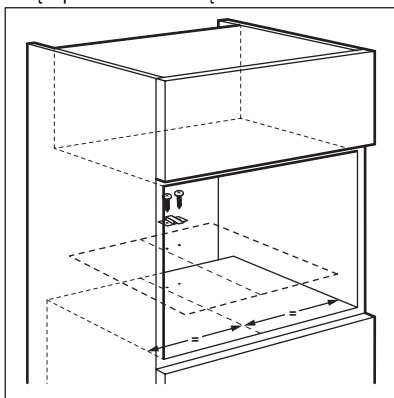

3. Įrenkite prietaisą. Įsitinkinkite, ar laikiklis fiksuoja prietaiso galą.

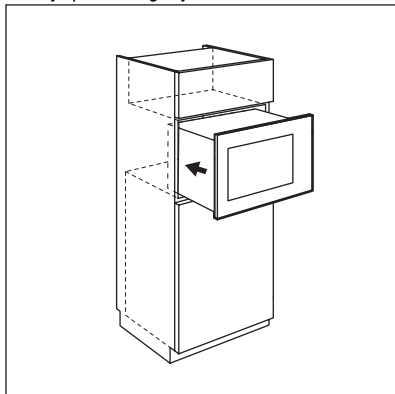

4. Atidarykite dureles ir varžtų pritvirtinkite prietaisą prie spintelės.

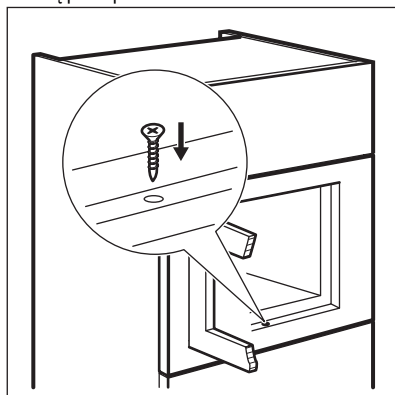

14. APLINKOSAUGA

Atiduokite perdirbti medžiagas, pažymėtas šiuo ženklu . Išmeskite pakuotę į atitinkamą atliekų surinkimo konteinerį, kad ji būtų perdirbta. Padėkite saugoti aplinką bei žmonių sveikatą ir surinkti bei perdirbti elektros ir elektronikos

prietaisų atliekas. Neišmeskite šiuo ženklu  pažymėtų prietaisų kartu su kitomis buitinėmis atliekomis. Atiduokite šį gaminį į vietos atliekų surinkimo punktą arba susisiekite su vietos savivaldybe dėl papildomos informacijos.

OBSAH

1. BEZPEČNOSTNÉ INFORMÁCIE	87
2. BEZPEČNOSTNÉ POKYNY	89
3. POPIS VÝROBKU	91
4. PRED PRVÝM POUŽITÍM	91
5. OVLÁDACÍ PANEL	92
6. KAŽDODENNÉ POUŽÍVANIE	93
7. AUTOMATICKÉ PROGRAMY	96
8. POUŽÍVANIE PRÍSLUŠENSTVA	97
9. DOPLNKOVÉ FUNKCIE	98
10. UŽITOČNÉ RADY A TIPY	98
11. OŠETROVANIE A ČISTENIE	99
12. RIEŠENIE PROBLÉMOV	100
13. INŠTALÁCIA	100

WE'RE THINKING OF YOU

Ďakujeme vám, že ste si kúpili spotrebič Electrolux. Vybrali ste si výrobok, ktorý v sebe skrýva desaťročia odborných skúseností a inovácií. Pri vývoji tohto dômyselného a štýlového spotrebiča sme mysleli na vás. Preto si pri každom použití môžete byť istí, že dosiahnete vynikajúce výsledky.

Vitajte vo svete Electrolux.

Navštívte našu stránku, kde nájdete:



Tipy na používanie, brožúry, riešenie problémov a informácie o údržbe:
www.electrolux.com



Zaregistrujte si produkt a využite tak ešte lepší servis:
www.RegisterElectrolux.com



Do spotrebiča si môžete zakúpiť príslušenstvo, spotrebný materiál a originálne náhradné diely:
www.electrolux.com/shop

STAROSTLIVOSŤ A SLUŽBY ZÁKAZNÍKOM

Odporúčame, aby ste používali originálne náhradné diely.

Keď budete kontaktovať servis, nezabudnite si pripraviť nasledujúce údaje.

Tieto informácie nájdete na výrobnom štítku. Model, číslo výrobu, sériové číslo.



Varovanie/upozornenie – Bezpečnostné pokyny.



Všeobecné informácie a tipy



Environmentálne informácia

Vyhradzujeme si právo na zmeny bez predchádzajúceho upozornenia.

1. BEZPEČNOSTNÉ INFORMÁCIE

Pred inštaláciou a používaním spotrebiča si pozorne prečítajte priložený návod na používanie. Výrobca nie je zodpovedný za škody a zranenia spôsobené nesprávnou inštaláciou a používaním. Návod na používanie uchovávajte vždy v blízkosti spotrebiča, aby ste doň mohli v budúcnosti nahliadnuť.

1.1 Bezpečnosť detí a zraniteľných osôb



VAROVANIE

Nebezpečenstvo udusenía, poranenia alebo trvalého postihnutia.

- Deti staršie ako 8 rokov a osoby so zníženými fyzickými, zmyslovými alebo psychickými schopnosťami alebo nedostatkom skúseností a znalostí môžu tento spotrebič používať len vtedy, ak sú pod dozorom dospeléj osoby alebo osoby, ktorá je zodpovedná za ich bezpečnosť.
- Nedovoľte, aby sa deti hrali so spotrebičom. Deti do troch rokov nesmú zostať v blízkosti spotrebiča bez dozoru.
- Obaly uschovajte mimo dosahu detí.
- Nedovoľte deťom ani domácim zvieratám priblížiť sa k spotrebiču počas prevádzky alebo keď je horúci. Prístupné časti sú horúce.
- Ak má spotrebič detskú poistku, odporúčame ju zapnúť.
- Čistenie a údržbu nesmú vykonávať deti bez dozoru.
- Spotrebič a jeho kábel umiestnite mimo dosahu detí mladších ako 8 rokov.

1.2 Všeobecné bezpečnostné pokyny

- Toto zariadenie je určené na používanie v domácnostiach a podobnom prostredí, ako napr.:
 - kuchynky pre zamestnancov v obchodoch, kanceláriách a iných pracovných prostrediach,
 - vidiecke domy,

- priestory určené pre klientov v hoteloch, motelloch a v iných ubytovacích zariadeniach,
- ubytovacie zariadenia, ktoré poskytujú raňajky.
- Počas činnosti sa vnútorné časti spotrebiča zohrejú na vysokú teplotu. Nedotýkajte sa ohrevných článkov v spotrebiči. Pri vyberaní alebo vkladaní príslušenstva alebo nádob na pečenie vždy používajte kuchynské rukavice.
- Na čistenie spotrebiča nepoužívajte parné čističe.
- Pred údržbou odpojte spotrebič od elektrickej siete.
- Ak sú poškodené dvierka alebo tesnenie dvierok, nesmiete spotrebič používať, kým ho neopraví kompetentná osoba.
- Spotrebiče nie sú určené na používanie prostredníctvom vonkajšieho časovača, ani samostatného diaľkového ovládača.
- Akékoľvek servisné zásahy alebo opravy vyžadujúce odstránenie krytu, ktorý slúži na ochranu pred pôsobením mikrovlnnej energie, smie vykonávať len kompetentná osoba.
- Nezohrievajte kvapaliny ani iné potraviny v uzavretých nádobách. Mohli by vybuchnúť.
- Používajte výhradne kuchynské pomôcky vhodné na použitie v mikrovlnnej rúre.
- Ak zohrievate jedlo v plastových alebo papierových nádobách, majte spotrebič pod dohľadom, pretože môže dôjsť k vznieteniu.
- Spotrebič je určený na zohrievanie potravín a nápojov. Sušenie potravín alebo odevov a zohrievanie ohrievacích fliaš, papúč, špongií, vlhkých tkanín a podobných predmetov je zakázané a môže viesť k poraneniu, vznieteniu alebo požiaru.
- Ak uniká dym, spotrebič vypnite alebo ho odpojte od elektrickej siete a nechajte dvierka zatvorené, aby sa plamene udusili.
- Po ohreve nápojov môže dôjsť k prudkému oneskorenému vreňiu. S nádobou preto zaobchádzajte opatrne.
- Obsah dojčenských fliaš a nádob s jedlom pre deti pred podávaním dôkladne premiešajte alebo potraсте a vždy skontrolujte teplotu pokrmu, aby ste zabránili popáleniu.

- V spotrebiči by sa nemali zohrievať vajcia v škrupine ani celé natvrdo uvarené vajcia, pretože by mohli vybuchnúť, a to aj po skončení mikrovlnného ohrevu.
- Spotrebič je potrebné pravidelne čistiť a všetky zvyšky potravín treba odstrániť.
- Zanedbanie náležitého čistenia spotrebiča môže viesť k znehodnoteniu jeho povrchu, čo môže mať nepriaznivý vplyv na životnosť spotrebiča a spôsobiť nebezpečnú situáciu.
- Počas činnosti spotrebiča môže prístupný povrch spotrebiča dosiahnuť vysokú teplotu.
- Mikrovlnnú rúru by ste nemali vkladať do skrinky kuchynskej linky, ak predtým nebola v skrinke odskúšaná.
- Zadnú časť spotrebiča umiestnite k stene.
- Venujte pozornosť minimálnym rozmerom skrinky (ak to pripadá do úvahy). Prečítajte si kapitolu venovanú inštalácii.
- Počas činnosti spotrebiča musia byť dekoratívne dvierka otvorené (ak sú k dispozícii).
- Na čistenie skla dvierok nepoužívajte drsné práškové prostriedky, ani ostré kovové škrabky, pretože by mohli poškrabať povrch, čo môže spôsobiť rozbitie skla.
- Ak je poškodený elektrický napájací kábel, musíte ho dať vymeniť u výrobcu, v autorizovanom servise alebo kvalifikovanej osobe, aby sa predišlo nebezpečenstvu.

2. BEZPEČNOSTNÉ POKYNY

2.1 Inštalácia



VAROVANIE

Tento spotrebič smie nainštalovať iba kvalifikovaná osoba.

- Odstráňte všetok obalový materiál.
- Poškodený spotrebič neinštalujte ani nepoužívajte.
- Dodržiavajte pokyny pre inštaláciu dodané so spotrebičom.
- Pri premiestňovaní spotrebiča buďte vždy opatrní, pretože je ťažký. Vždy používajte bezpečnostné rukavice.
- Spotrebič neťahajte za rukoväť.
- Dodržiavajte požadovanú minimálnu vzdialenosť od iných spotrebičov a nábytku.
- Uistite sa, že konštrukcie, pod ktorými a vedľa ktorých je spotrebič nainštalovaný, sú bezpečné.
- Po bokoch spotrebiča musia byť umiestnené spotrebiče alebo zariadenia rovnakej výšky.

Zapojenie do elektrickej siete



VAROVANIE

Nebezpečenstvo požiaru a zásahu elektrickým prúdom.

- Všetky práce spojené so zapojením do elektrickej siete smie vykonať výlučne kvalifikovaný elektrikár.
- Spotrebič musí byť uzemnený.
- Uistite sa, že elektrické údaje uvedené na typovom štítku spotrebiča zodpovedajú parametrom elektrickej siete. Ak nie, kontaktujte elektrikára.
- Ak je spotrebič zapojený do elektrickej siete pomocou predlžovacieho kábla, skontrolujte, či je tento kábel uzemnený.
- Zástrčku zapojte do zásuvky až na konci inštalácie. Uistite sa, že napájací elektrický kábel po inštalácii prístupný.
- Uistite sa, že zástrčka a prívodný elektrický kábel nie sú poškodené. Ak chcete vymeniť prívodný elektrický kábel, kontaktujte servis alebo elektrikára.
- Pri odpájaní spotrebiča od elektrickej siete neťahajte za prívodný kábel. Vždy ťahajte za zástrčku.

2.2 Používanie



VAROVANIE

Nebezpečenstvo zranenia, popálenia, zásahu elektrickým prúdom alebo výbuchu.

- Tento spotrebič používajte v domácom prostredí.
- Nemeňte technické charakteristiky tohto spotrebiča.

- Zabezpečte, aby boli vetracie otvory voľné.
- Počas činnosti nenechávajte spotrebič bez dozoru.
- Na otvorené dverka netlačte.
- Spotrebič nepoužívajte ako pracovný povrch, ani nepoužívajte jeho vnútro ako skladovací priestor.

2.3 Ošetrovanie a čistenie



VAROVANIE

Hrozí nebezpečenstvo zranenia, požiaru alebo poškodenia spotrebiča.

- Pred vykonávaním údržby spotrebič vypnite a vytiahnite jeho zástrčku zo sieťovej zásuvky.
- Spotrebič pravidelne čistite, aby ste predišli znehodnoteniu povrchového materiálu.
- Nedovoľte, aby sa zvyšky jedál alebo zvyšky čistiaceho prostriedku usadzovali na plochách tesnenia dveriek.
- Zvyšky tuku alebo potravín v spotrebiči môžu spôsobiť požiar.
- Spotrebič čistite vlhkou mäkkou handričkou. Používajte iba neutrálne saponáty. Nepoužívajte abrazívne prostriedky, drôtenky, rozpúšťadlá ani kovové predmety.
- Ak používate sprej na čistenie rúr, dodržiavajte bezpečnostné pokyny na obale.

2.4 Likvidácia



VAROVANIE

Nebezpečenstvo poranenia alebo udušenia.

- Spotrebič odpojte od elektrickej siete.
- Odrežte elektrický kábel a zlikvidujte ho.

3. POPIS VÝROBKU

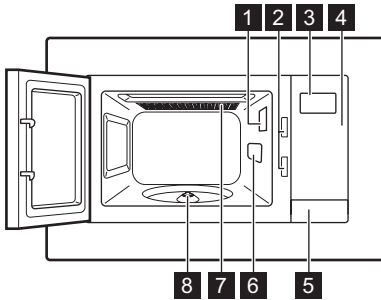

- 1 Osvetlenie
- 2 Bezpečnostný blokovací systém
- 3 Displej
- 4 Ovládací panel
- 5 Otváranie dvierok
- 6 Kryt prívodu vín
- 7 Gril
- 8 Otočný hriadeľ

3.1 Príslušenstvo

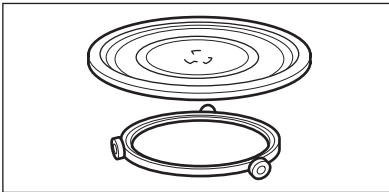

Súprava otočného taniera

Sklenený tanier na varenie a vodiaci kruh.

- i** Pri príprave potravín v spotrebiči vždy používajte súpravu otočného taniera.

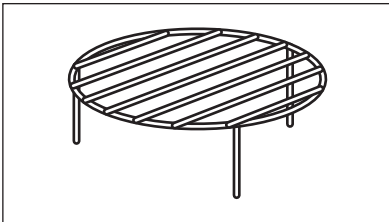

Grilovací rošt

Na grilovanie pokrmov a kombinované varenie.

4. PRED PRVÝM POUŽITÍM



VAROVANIE

Pozrite si kapitoly o bezpečnosti.

4.1 Prvé čistenie

- Zo spotrebiča vyberte všetky časti príslušenstva.
- Pred prvým použitím spotrebič vyčistite.



Pozrite si časť „Ošetrovanie a čistenie“.



4.2 Nastavenie času



Keď spotrebič pripojíte k elektrickému napájaniu alebo po výpadku napájacieho napätia sa na displeji zobrazí **0:00**.



Čas môžete nastaviť v 24-hodinovom formáte.

1. Stlačte dvakrát .
2. Počet hodín nastavíte tlačidlami nastavenia.
3. Nastavenie potvrdíte stlačením tlačidla .
4. Počet minút nastavíte tlačidlami nastavenia.
5. Nastavenie potvrdíte stlačením tlačidla .







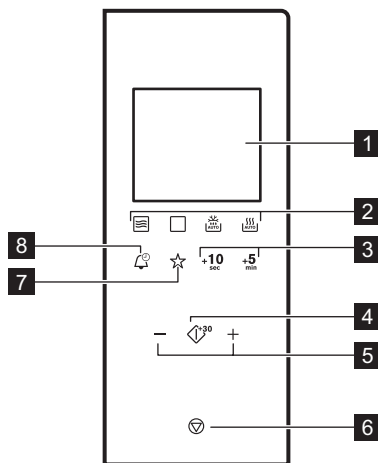

6. Na displeji sa zobrazí symbol **ON**. Pri nečinnom spotrebiči sú na displeji zobrazené hodiny.

Ak nechcete, aby boli zobrazené hodiny, keď je spotrebič v pohotovostnom režime, stlačte **+** alebo **-** a nastavte **OFF**.

7. Nastavenie potvrdíte stlačením tlačidla .

5. OVLÁDACÍ PANEL



Symbol	Funkcia	Popis
1 —	Displej	Zobrazuje nastavenia a aktuálny čas.
2    	Funkčné tlačidlá	Na nastavenie funkcie mikrovln/ kombinovaného pečenia/grilu/automatického rozmrazenia a automatického pečenia.
3 +10 sec , +5 min	Tlačidlá na nastavenie času	Na nastavenie požadovaného času.
4 	Štart/+30 sek.	Na spustenie spotrebiča alebo predĺženie doby prípravy o 30 sekúnd pri plnom výkone.
5 — , +	Tlačidlá nastavenia	Na nastavenie času, hmotnosti alebo teploty.
6 	Stop/Zrušiť	Na vypnutie spotrebiča alebo zrušenie nastavení pečenia.
7 	Obľúbené	Na uloženie obľúbenej kombinácie parametrov pečenia.
8 	Hodiny	Na nastavenie času/pripomienkovača.



6. KAŽDODENNÉ POUŽÍVANIE



VAROVANIE

Pozrite si kapitoly o bezpečnosti.

6.1 Zapnutie a vypnutie spotrebiča

1. Stlačte tlačidlo s funkciou, ktorú chcete zapnúť.
2. Úroveň výkonu nastavíte opakovaným stláčaním tlačidla so zvolenou funkciou.
3. Čas nastavíte stlačením tlačidiel nastavenia.
4. Spotrebič zapnete stlačením tlačidla .
5. Pri vypínaní spotrebiča môžete:
 - počkať, kým sa spotrebič automaticky nevyčne po uplynutí nastaveného času a kým nezaznie zvukový signál. Na displeji sa zobrazí symbol **End**.
 - otvorte dvierka. Spotrebič sa automaticky zastaví. Ak chcete pokračovať v pečení, zatvorte dvierka a stlačte tlačidlo . Túto možnosť používajte na skontrolovanie pokrmu.
 - Stlačte tlačidlo .



POZOR

Spotrebič nenechávajte v činnosti, keď v ňom nie sú žiadne potraviny.

6.2 Všeobecné informácie o používaní spotrebiča

Všeobecné:

- Po vypnutí spotrebiča pokrm nechajte niekoľko minút odstáť.
- Pred prípravou jedla odstráňte obal z hliníkovej fólie, kovové nádoby a pod.

Varenie:

- Ak je to možné, jedlo pečte prikrýté materiálom vhodným pre mikrovlnné rúry. Jedlo varte odkryté iba v prípade, ak chcete, aby bolo chrumkavé.
- Dbajte na to, aby sa pokrmy nadmerne neprepekli, a nenastavujte príliš vysoký výkon a dlhý čas. Jedlo sa môže vysušiť, pripáliť alebo sa na niektorých miestach vznietiť.
- Spotrebič nepoužívajte na varenie vajíčok v škrupine ani slimákov v ulíte, pretože by mohli vybuchnúť. Pri príprave volských ôk najprv prepichnete žltka.

- Pred varením zemiakov, paradajok, klobás a pod. niekoľkokrát vidličkou prepichnete „kožu“ alebo „šupku“, aby jedlo nevybuchlo.
- Pre chladené alebo mrazené potraviny nastavte dlhší čas pečenia.
- Pokrmy, ktoré obsahujú omáčku, je potrebné z času na čas premiešať.
- Zelenina, ktorá má pevnú štruktúru, napríklad mrkva, hrášok alebo karfiol, sa musí pripravovať vo vode.
- Po uplynutí polovice času tepelnej úpravy väčšie kusy obráťte.
- Ak je to možné, zeleninu pokrájajte na rovnako veľké kusy.
- Používajte plytký a široký riad.
- Nepoužívajte kuchynský riad vyrobený z porcelánu, keramiky alebo hliny, ktorý má drobné otvory, napr. na rukovätiach, alebo neglazovaný spodok. Vlhkosť, ktorá sa dostane do otvorov, môže spôsobiť, že pri zohriatí kuchynský riad praskne.
- Sklenený tanier na varenie poskytuje pracovný priestor pri ohreve pokrmov alebo tekutín. Je nevyhnutný na správnu prevádzku mikrovlnnej rúry.

Rozmrazovanie mäsa, hydiny, rýb:

- Mrazený odbalený pokrm položte na malý tanier obrátený hore dnom a vložený do inej nádoby, v ktorej sa bude zachytávať uvoľnená tekutina.
- V polovici rozmrazovania otočte pokrm na druhú stranu. Ak je to možné, oddelíte a odstráňte kusy, ktoré sa už začali rozmrazovať.

Rozmrazovanie masla, torty a tvarohu:

- Nerozmrazte tieto pokrmy v spotrebiči úplne, nechajte ich na záver rozmraziť pri izbovej teplote. Tak dosiahnete ešte rovnomernejší výsledok. Pred rozmrazovaním z jedla odstráňte všetok kovový alebo hliníkový obalový materiál.

Rozmrazovanie ovocia a zeleniny:

- V spotrebiči nerozmrazujte úplne ovocie a zeleninu, ktoré plánujete ďalej použiť v surovom stave. Nechajte ich rozmraziť pri izbovej teplote.
- Ak chcete uvariť mrazené ovocie a zeleninu, zvoľte vyšší mikrovlnný výkon a nemusíte ich vopred rozmrazovať.

Hotové jedlá:

- Hotové jedlá môžete v spotrebiči pripravovať len vtedy, ak je ich obal vhodný na použitie v mikrovlnnej rúre.

- Musíte dodržiavať pokyny výrobcu vytlačené na obale (napr. odstrániť vrchný kovový obal a prepichnúť plastovú fóliu).

Vhodný kuchynský riad a materiály

Kuchynský riad/materiál	Mikrovlnná rúra			Gril
	Rozmrazovanie	Zohrievanie	Varenie	
Sklo a porcelán vhodné na použitie v rúre (bez kovových prvkov, napr. Pyrex, teplovzdorné sklo)	X	X	X	X
Sklo a porcelán nevhodné na použitie v rúre ¹⁾	X	--	--	--
Sklo a sklokeramika vyrobené z materiálu vhodného na použitie v rúre alebo mrazuvzdorného materiálu (napr. Arcoflam), grilovací rošt	X	X	X	X
Keramika ²⁾ , hlinený riad ²⁾	X	X	X	--
Teplovzdorný plast až do 200 °C ³⁾	X	X	X	--
Kartón, papier	X	--	--	--
Potravinová fólia	X	--	--	--
Fólia na pečenie s uzáverom vhodným pre mikrovlnné rúry ³⁾	X	X	X	--
Riad na pečenie vyrobený z kovu, napr. smaltu, liatiny	--	--	--	X
Pekáče, s čiernym lakom alebo silikónovou vrstvou ³⁾	--	--	--	X
Plech na pečenie	--	--	--	X
Zapekací kuchynský riad, napr. zapekací pekáč alebo zapekacia misa	--	X	X	--
Hotové jedlá s obalom ³⁾	X	X	X	X

¹⁾ Bez striebornej, zlatej, platinovej alebo kovovej vrstvy/dekorácie

²⁾ Bez súčastí s obsahom kremeňa alebo kovu, prípadne glazúr s obsahom kovu

³⁾ Dodržiavajte pokyny výrobcu týkajúce sa maximálnych teplôt.

X vhodné



-- nevhodné

6.3 Tabuľka nastavenia výkonu

Stlačte 	Nastavenie výkonu	Približné percento výkonu
1 x	900 Watt	100 %
2 x	700 Watt	77 %
3 x	500 Watt	55 %
4 x	300 Watt	33 %
5 x	100 Watt	17 %



Ďalšie funkcie



Stlačte 	Displej	Režim funkcie
Gril		
1 x		Veľký gril
Kombinované pečenie		
2 x		Mikrovlny, Gril
3 x		Gril, Mikrovlny

6.4 Rýchly štart

- Stlačením tlačidla  zapnete spotrebič na 30 sekúnd pri plnom výkone funkcie. Doba prípravy sa zvyšuje o 30 sekúnd každým ďalším stlačením tohto tlačidla. Maximálna doba prípravy je 95 minút.

6.5 Rozmrazovanie

Rozmrazovanie podľa hmotnosti a času

1. Opakovaným stláčaním tlačidla  nastavíte požadovanú funkciu rozmrazovania.
2. Stláčaním tlačidiel nastavenia zadajte požadovanú hmotnosť alebo čas.
3. Stlačením tlačidla  potvrdíte nastavenie a spustíte spotrebič.
4. Pre rozmrazovanie podľa hmotnosti zobrazí displej nastavený čas rozmrazovania.



V prípade rozmrazovania podľa hmotnosti sa čas nastaví automaticky. Rozmrazovanie podľa hmotnosti by sa nemalo používať pre pokrmy, ktoré sú mimo mrazničky dlhšie ako 20 minút, ani pre hotové mrazené pokrmy.



Rozmrazovanie podľa hmotnosti je možné zapnúť len pre pokrmy s hmotnosťou vyššou než 100 g a nižšou než 2000 g.



Ak chcete rozmraziť potraviny s hmotnosťou nižšou než 200 g, položte ich na okraj otočného taniera.

6.6 Gril alebo kombinované pečenie

1. Aby ste nastavili funkciu Gril alebo Kombinované pečenie, opakovane stláčajte tlačidlo .
2. Stláčaním tlačidiel nastavenia zadajte čas.

3. Stláčaním tlačidla ⁺³⁰ potvrdíte nastavenie a spustíte spotrebič.



Po uplynutí polovice času pečenia zaznie zvukový signál. Jedlo môžete prevrátiť.

7. AUTOMATICKÉ PROGRAMY





VAROVANIE









Pozrite si kapitoly o bezpečnosti.



7.1 Automatické pečenie

Funkcia Automatické pečenie slúži na jednoduchú prípravu pokrmov.

1. Opakovaným stláčaním tlačidla ^{Auto} nastavíte požadované menu.

2. Stláčaním tlačidiel nastavenia zadajte hmotnosť.
3. Nastavené menu zmeníte stláčaním tlačidla ^{Auto}.
4. Stláčaním tlačidla ⁺³⁰ potvrdíte nastavenie a spustíte spotrebič.

Displej	Menu	Hmotnosť
	Automatický ohrev	150 g 250 g 350 g 450 g 600 g
	Nápoj	1 šálka
	Pizza	200 g 300 g 300 g
	Popkorn	50 g 100 g
	Kurča	500 g 750 g 1 000 g 1 200 g
	Mäso	150 g 300 g 450 g 600 g
	Zemiaky	230 g 460 g 690 g
	Zelenina	150 g 350 g 500 g

Displej	Menu	Hmotnosť
	Ryba	150 g
		250 g
		350 g
		450 g
		650 g
	Cestoviny	50 g (pridajte 450 ml vody)
		100 g (pridajte 800 ml vody)
		150 g (pridajte 1 200 ml vody)

7.2 Obľúbené

Nastavenie programov

1. Nastavte funkciu a parametre, ktoré chcete uložiť.
2. Stlačte a podržte ☆ 2 sekundy.
3. Po uložení nastavení zaznie zvukový signál.

Používanie programov

1. Stlačte tlačidlo ☆.
2. Spotrebič zapnete stlačením ◊³⁰.



Môžete uložiť iba jedno obľúbené nastavenie.

8. POUŽÍVANIE PRÍSLUŠENSTVA



VAROVANIE

Pozrite si kapitoly o bezpečnosti.



POZOR

Spotrebič nepoužívajte bez súpravy otočného taniera. Používajte iba súpravu otočného taniera dodanú so spotrebičom.



Nikdy nevarte pokrm priamo na sklennom tanieri na varenie.

8.1 Vkladanie súpravy otočného taniera

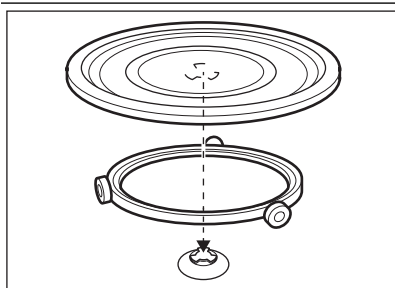

1. Vodiaci kruh umiestnite okolo otočného hriadeľa.
2. Sklenený tanier na varenie položte na vodiaci kruh.

8.2 Vkladanie grilovacieho roštu

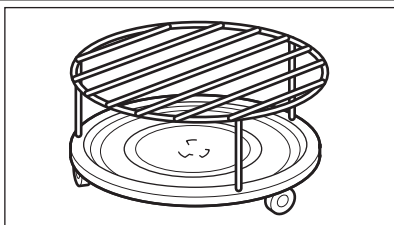

Rošt na grilovanie položte na otočný tanier.

9. DOPLNKOVÉ FUNKCIE

9.1 Kuchynský časomer

1. Stlačte tlačidlo .
2. Stláčaním tlačidiel nastavenia nastavte čas.
3. Po niekoľkých sekundách sa automaticky aktivuje kuchynský časomer.

Po uplynutí nastaveného času zaznie zvukový signál.

Môžete nastaviť maximálne 95 minút.



Keď je časomer aktívny, na displeji sa zobrazí aktívna funkcia. Zostávajúci čas môžete dať zobrazit' stlačením .



Časomer pracuje, aj keď otvoríte dvierka alebo pozastavíte spotrebič. Nastavenie zrušte stlačením tlačidla .

9.2 Detská poistka

Funkcia Detská poistka zabraňuje náhodnému zapnutiu spotrebiča.

Funkciu Detská poistka zapnete alebo vypnete stlačením a podržaním tlačidla  po dobu 3 sekúnd, kým nezaznie zvukový signál.

Keď je detská poistka zapnutá, na displeji sa zobrazuje symbol .

10. UŽITOČNÉ RADY A TIPY

10.1 Tipy pre mikrovlnnú prevádzku

Problém	Riešenie
Nemôžete nájsť informácie o množstve určitého pripravovaného jedla.	Vyhľadajte podobné jedlo. Predĺžte alebo skráťte časy varenia podľa tohto pravidla: dvojnásobné množstvo = takmer dvojnásobný čas, polovičné množstvo = polovičný čas
Jedlo sa príliš vysušilo.	Nastavte kratší čas varenia alebo zvolte nižší mikrovlnný výkon.
Po uplynutí času jedlo nie je rozmrazené, horúce alebo uvarené.	Nastavte dlhší čas varenia alebo nastavte vyšší výkon. Väčšie pokrmy si vyžadujú dlhší čas.

Problém	Riešenie
Po uplynutí času varenia je jedlo na okrajoch prehriate, ale v strede stále nie je hotové.	Nabudúce nastavte nižší výkon a dlhší čas. Kvapaliny, napr. polievku, po uplynutí polovice času premiešajte.

Ryža sa uvarí lepšie, keď použijete plytký a široký riad.

10.2 Rozmrazovanie

Mäso na pečenie vždy rozmrazujte masťou stranou otočenou nadol.

Nerozmrazujte mäso prikryté, pretože namiesto rozmrazovania by sa varilo.

Hydinu v celku vždy rozmrazujte otočenú prsiami nadol.

10.3 Pečenie

Chladené mäso a hydinu vždy vyberte z chladničky najmenej 30 minút pred varením.

Po varení nechajte mäso, hydinu, ryby a zeleninu postáť zakryté.

Ryby potrite trochou oleja alebo rozpusteného masla.

Pridajte 30 – 45 ml studenej vody na každých 250 g zeleniny. Čerstvú zeleninu pred varením pokrájajte na rovnomerné kúsky. Všetku zeleninu varte v zakrytej nádobe.

10.4 Opätovné zohrievanie

Pri zohrievaní hotových jedál vždy postupujte podľa pokynov uvedených na obale.

10.5 Gril

Ploché potraviny grilujte umiestnené v strede grilovacieho roštu.

Po uplynutí polovice času pokr obráťte a pokračujte v grilovaní.

10.6 Kombinované varenie

Kombinované varenie môžete využiť na prípravu chrumkavých pokrmov.

V polovici doby prípravy jedlo obráťte a potom pokračujte.

K dispozícii máte 2 režimov kombinovaného varenia. Každý režim kombinuje funkcie mikrovln, grilu a konvekcie v rôznych časových intervaloch a pri rôznych úrovniach výkonu.

11. OŠETROVANIE A ČISTENIE



VAROVANIE

Pozrite si kapitoly o bezpečnosti.

Poznámky k čisteniu:

- Prednú stranu spotrebiča očistite mäkkou tkaninou namočenou v teplej vode s prídavkom čistiaceho prostriedku.
- Na čistenie kovových povrchov použite bežný čistiaci prostriedok.
- Vnútro spotrebiča vyčistite po každom použití. Jednoduchšie tak odstránite nečistoty, ktoré sa potom nepripália.
- Odolné nečistoty odstráňte špeciálnym čistiacim prostriedkom.

- Všetko príslušenstvo pravidelne umývajte a po umytí nechajte vysušiť. Použite mäkkú tkaninu namočenú v teplej vode s prídavkom čistiaceho prostriedku.
- Na zmäkčenie ťažko odstrániteľných zvyškov nechajte variť pohár vody pri plnom mikrovlnnom výkone po dobu 2 až 3 minút.
- Na odstránenie pachov pridajte do pohára vody 2 čajové lyžičky citrónovej šťavy a nechajte zmes variť pri plnom mikrovlnnom výkone po dobu 5 minút.

12. RIEŠENIE PROBLÉMOV



VAROVANIE

Pozrite si kapitoly o bezpečnosti.

Problém	Možná príčina	Riešenie
Spotrebič nefunguje.	Spotrebič je vypnutý.	Zapnite spotrebič.
Spotrebič nefunguje.	Spotrebič nie je zapojený do siete.	Zapojte spotrebič do elektrickej siete.
Spotrebič nefunguje.	Vybitá poistka v poistkovej skrini.	Skontrolujte poistku. Ak sa poistka vybije viackrát, obráťte sa na kvalifikovaného elektrikára.
Spotrebič nefunguje.	Dvierka nie sú dobre zatvorené.	Uistite sa, že dvierka nič neblokuje.
Nesvieti žiarovka.	Žiarovka je vypálená.	Je potrebné vymeniť žiarovku.
Na displeji sa zobrazí symbol [] .	Je zapnutá detská poistka.	Vypnite detskú poistku. Tri sekundy podržte tlačidlo (⊙) .
Vo vnútri rúry dochádza k iskreniu.	V rúre sa nachádzajú nádoby z kovu alebo nádoby s kovovým okrajom.	Vyberte nádobu zo spotrebiča.
Vo vnútri rúry dochádza k iskreniu.	V rúre sa nachádzajú kovové ihly alebo alobal, ktoré sa dotýkajú vnútorných stien.	Zaistite, aby sa kovové ihly ani alobal nedotýkali vnútorných stien.
Súprava otočného taniera vydáva vízgové alebo škripavé zvuky.	Pod sklenným tanierom na varenie je nejaký predmet alebo nečistota.	Vyčistite priestor pod sklenným tanierom na varenie.
Spotrebič prestal fungovať bez zjavnej príčiny.	Vyskytla sa porucha.	Ak sa táto situácia zopakuje, zavolajte do strediska služieb zákazníkom.

Ak problém nedokážete odstrániť sami, zavolajte predajcu alebo zákaznícke servisné stredisko.

Údaje potrebné pre zákaznícke servisné stredisko nájdete na typovom štítku na spotrebiči.

Odporúčame, aby ste si sem zapísali tieto údaje:

Model (MOD.)

.....

Číslo výrobku (PNC)

.....

Sériové číslo (S.N.)

.....

13. INŠTALÁCIA



POZOR

Nezakrývajte vetracie otvory. V opačnom prípade sa môže spotrebič prehriať.



POZOR

Spotrebič nezapájajte prostredníctvom adaptérov ani predlžovacích káblov. To môže spôsobiť preťaženie a riziko požiaru.

- Tento spotrebič je určený iba na zabudovanie do kuchynskej linky.

- Skrinka, v ktorej je spotrebič zabudovaný, nesmie mať zadnú stenu.
- Spotrebič umiestnite ďaleko od zdrojov pary, horúceho vzduchu a striekajúcej vody.
- Ak spotrebič prepravujete v studenom počasí, nezapínajte ho okamžite po inštalácii. Nechajte ho stáť určitý čas pri izbovej teplote, aby sa zohrial.

13.1 Elektrická inštalácia



VAROVANIE

Elektrickú inštaláciu môže vykonať iba kvalifikovaná osoba.



Výrobca nenesie zodpovednosť v prípade, ak nedodržíte bezpečnostné opatrenia uvedené v kapitole „Bezpečnostné pokyny“.

Tento spotrebič sa dodáva s napájacím káblom a zástrčkou.



POZOR

Minimálna výška pre inštaláciu je 85 cm.

1. Skontrolujte, či rozmery nábytku vyhovujú požiadavkám na montážne vzdialenosti.

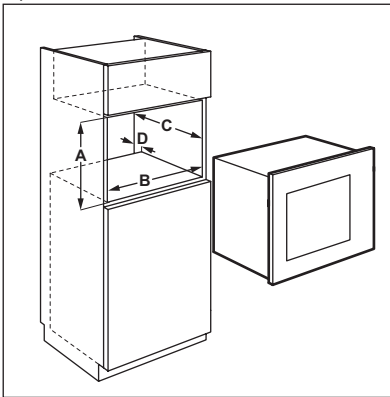

Montážne vzdialenosti

Rozmer	mm
A	380 + 2
B	560 + 8
C	500
D	18

2. K spodnej časti kuchynskej linky priložte šablónu a označte miesta pre skrutky. Vyberte

šablónu a pomocou skrutiek upevnite konzolu.

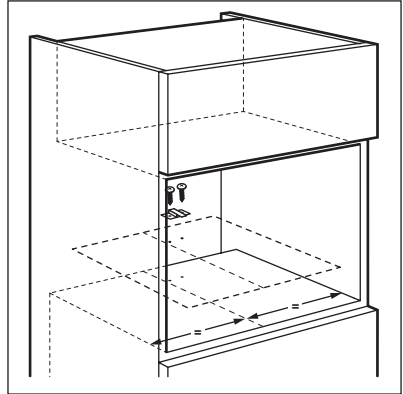

3. Nainštalujte spotrebič. Uistite sa, že sa v konzole prichytí zadná časť spotrebiča.

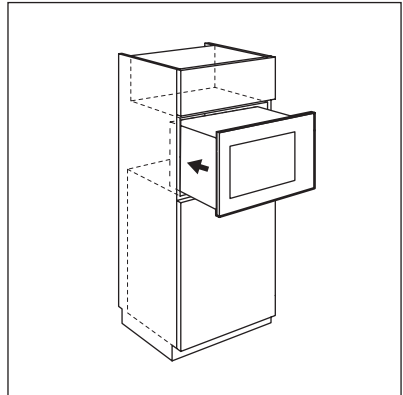

4. Otvorte dverka a pomocou skrutky upevnite spotrebič ku skrinke.

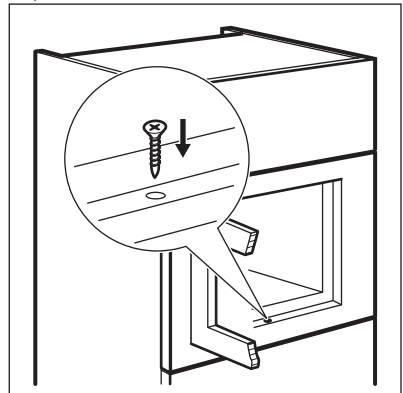

14. OCHRANA ŽIVOTNÉHO PROSTREDIA

Materiály označené symbolom  odovzdajte na recykláciu. Obal hodte do príslušných kontajnerov na recykláciu. Chráňte životné prostredie a zdravie ľudí a recyklujte odpad z elektrických a elektronických

spotrebičov. Nelikvidujte spotrebiče označené symbolom  spolu s odpadom z domácnosti. Výrobok odovzdajte v miestnom recyklačnom zariadení alebo sa obráťte na obecný alebo mestský úrad.

www.electrolux.com/shop



892963144-B-482013

