



L 76285 FL

CS Návod k použití
SK Návod na používanie

2
33



 **AEG**
perfekt in form und funktion

OBSAH

1. BEZPEČNOSTNÍ INFORMACE	3
2. BEZPEČNOSTNÍ POKYNY	4
3. TECHNICKÉ INFORMACE	5
4. POPIS SPOTŘEBIČE	6
5. OVLÁDACÍ PANEL	7
6. PROGRAMY	10
7. ÚDAJE O SPOTŘEBĚ	14
8. PŘED PRVNÍM POUŽITÍM	14
9. DENNÍ POUŽÍVÁNÍ	15
10. UŽITEČNÉ RADY A TIPY	19
11. ČIŠTĚNÍ A ÚDRŽBA	20
12. ODSTRAŇOVÁNÍ ZÁVAD	24
13. INSTALACE	26

PRO DOKONALÉ VÝSLEDKY

Děkujeme vám, že jste si zvolili výrobek značky AEG. Aby vám bezchybně sloužil mnoho let, vyrobili jsme jej s pomocí inovativních technologií, které usnadňují život, a vybavili jsme jej funkcemi, které u obyčejných spotřebičů nenajdete. Stačí věnovat pár minut čtení a zjistíte, jak z něho získat co nejvíce.

Navštivte naše stránky ohledně:



Rady ohledně používání, brožury, poradce při potížích, servisních informací:
www.aeg.com



Registrace vašeho spotřebiče, kterou získáte lepší servis:
www.aeg.com/productregistration



Nákupu příslušenství, spotřebního materiálu a originálních náhradních dílů pro váš spotřebič:
www.aeg.com/shop

PÉČE O ZÁKAZNÍKY A SERVIS

Doporučujeme používat originální náhradní díly.

Při kontaktu se servisním střediskem se ujistěte, že máte k dispozici následující údaje. Tyto informace jsou uvedeny na typovém štítku. Model, výrobní číslo (PNC), sériové číslo.



Upozornění / Důležité bezpečnostní informace.



Všeobecné informace a rady



Upozornění k ochraně životního prostředí

Změny vyhrazeny.

1. BEZPEČNOSTNÍ INFORMACE

Tento návod si pečlivě přečtete ještě před instalací spotřebiče a jeho prvním použitím. Výrobce nezodpovídá za škody a zranění způsobená nesprávnou instalací či chybným používáním. Návod k použití vždy uchovávejte spolu se spotřebičem pro jeho budoucí použití.

1.1 Bezpečnost dětí a postižených osob



UPOZORNĚNÍ

Hrozí nebezpečí udušení, úrazu nebo jiných trvalých následků.

- Tento spotřebič smí používat děti starší osmi let nebo osoby se sníženými fyzickými, smyslovými nebo duševními schopnostmi nebo osoby bez patřičných zkušeností a znalostí pouze, pokud tak činí pod dozorem nebo vedením, které zohledňuje bezpečný provoz spotřebiče, a pokud rozumí rizikům spojeným s provozem spotřebiče.
- Nenechte děti hrát si se spotřebičem.
- Všechny obaly uschovejte z dosahu dětí.
- Všechny prací prostředky uschovejte z dosahu dětí.
- Jsou-li dvířka spotřebiče otevřená, nedovolte dětem a domácím zvířatům, aby se k němu přibližovaly.
- Pokud je spotřebič vybaven dětskou bezpečnostní pojistkou, doporučuje se ji aktivovat.
- Čištění a údržbu spotřebiče by neměly provádět děti bez dozoru.

1.2 Všeobecné bezpečnostní informace

- Před čištěním nebo údržbou spotřebičů vždy vypněte a vytáhněte síťovou zástrčku ze zásuvky.
- Neměňte technické parametry tohoto spotřebiče.
- Dodržujte maximální náplň 8 kg (viz část „Tabulka programů“).

- Jestliže je poškozený přívodní kabel, smí ho vyměnit pouze výrobce, servisní technik nebo osoba s podobnou příslušnou kvalifikací, jinak by mohlo dojít k úrazu.
- Hodnota provozního tlaku vody (minimální a maximální) musí být mezi 0,5 bar (0,05 MPa) a 8 bar (0,8 MPa)
- Větrací otvory umístěné vespod spotřebiče (jsou-li součástí spotřebiče) nesmí být ničím zakryté (např. kobercem).
- Spotřebič musí být připojen k vodovodnímu potrubí pomocí nové dodané soupravy hadic. Neinstalujte již jednou použitou soupravu hadic znovu.

2. BEZPEČNOSTNÍ POKYNY

2.1 Instalace

- Odstraňte všechny obaly nebo přepravní šrouby.
- Přepravní šrouby uschovejte. Při opětovném stěhování spotřebiče je nutné zajistit buben.
- Poškozený spotřebič neinstalujte ani nepoužívejte.
- Neinstalujte nebo nepoužívejte spotřebič tam, kde může teplota klesnout pod 0 °C nebo kde je vystaven povětrnostním podmínkám.
- Řiďte se pokyny k instalaci dodanými spolu s tímto spotřebičem.
- Ujistěte se, že podlaha, na které instalujete spotřebič, je plochá, stabilní, odolná proti teplu a čistá.
- Spotřebič neinstalujte tam, kde nelze dvířka spotřebiče plně otevřít.
- Při přemísťování spotřebiče buďte vždy opatrní, protože je těžký. Vždy noste ochranné rukavice.
- Zkontrolujte, zda mezi spotřebičem a podlahou může proudit vzduch.
- Nastavte nožičky tak, aby mezi spotřebičem a kobercem byl požadovaný prostor.

Připojení k elektrické síti



UPOZORNĚNÍ

Hrozí nebezpečí požáru nebo úrazu elektrickým proudem.

- Spotřebič musí být uzemněn.
- Zkontrolujte, zda údaje o napájení na typovém štítku souhlasí s parametry elektrické sítě. Pokud tomu tak není, obraťte se na elektrikáře.
- Vždy používejte správně instalovanou síťovou zásuvku s ochranou proti úrazu elektrickým proudem.
- Nepoužívejte rozbočovací zástrčky ani prodlužovací kabely.
- Dbejte na to, abyste nepoškodili napájecí kabel a síťovou zástrčku. Jestliže potřebujete vyměnit přívodní kabel, musí výměnu provést autorizované servisní středisko.
- Síťovou zástrčku zapojte do síťové zásuvky až na konci instalace spotřebiče. Po instalaci musí zůstat síťová zástrčka nadále dostupná.
- Neodpojujte spotřebič ze zásuvky tahem za kabel. Vždy tahejte za zástrčku.

- Nedotýkejte se napájecího kabelu či síťové zástrčky mokřýma rukama.
- Tento spotřebič je v souladu s směrnici EEC.

Vodovodní přípojka

- Dbejte na to, abyste hadice nepoškodili.
- Spotřebič musí být připojen k vodovodnímu potrubí pomocí nové dodané soupravy hadic. Neinstalujte již jednou použitou soupravu hadic znovu.
- Před připojením spotřebiče k novým hadicím nebo k hadicím, které nebyly dlouho používané, nechte vodu na několik minut odtéct, dokud nebude čistá.
- Při prvním použití spotřebiče se ujistěte, že nedochází k únikům vody.

2.2 Použití spotřebiče



UPOZORNĚNÍ

Hrozí nebezpečí poranění, zásahu elektrickým proudem, požáru nebo poškození spotřebiče.

- Tento spotřebič používejte v domácnosti.
- Neměňte technické parametry tohoto spotřebiče.
- Řiďte se bezpečnostními pokyny uvedenými na balení pracího prostředku.
- Do spotřebiče, do jeho blízkosti nebo na spotřebič neumísťujte hořlavé předměty nebo předměty obsahující hořlavé látky.
- Při probíhajícím programu se nedotýkejte skla dvířek. Sklo může být horké.

- Ujistěte se, že se v prádle nenachází žádné kovové předměty.
- Pod spotřebič nepokládejte nádoby na zachycení případného úniku vody. Informace o vhodném příslušenství vám poskytne autorizované servisní středisko.

2.3 Čištění a údržba



UPOZORNĚNÍ

Hrozí nebezpečí poranění nebo poškození spotřebiče.

- Před čištěním nebo údržbou spotřebič vždy vypněte a vytáhněte síťovou zástrčku ze zásuvky.
- K čištění spotřebiče nepoužívejte proud vody nebo páru.
- Vyčistěte spotřebič vlhkým měkkým hadrem. Používejte pouze neutrální mycí prostředky. Nepoužívejte prostředky s drsnými částicemi, drátěnky, rozpouštědla nebo kovové předměty.

2.4 Likvidace



UPOZORNĚNÍ

Hrozí nebezpečí úrazu či udušení.

- Odpojte spotřebič od elektrické sítě.
- Odřízněte a vyhodte síťový kabel.
- Odstraňte dveřní západku, abyste zabránili uvěznění dětí a domácích zvířat ve spotřebiči.

3. TECHNICKÉ INFORMACE

Rozměry	Šířka / Výška / Hloubka	600 / 850 / 605 mm
	Celková hloubka	640 mm
Připojení k elektrické síti:	Napětí	230 V
	Celkový příkon	2200 W
	Pojistka	10 A
	Frekvence	50 Hz

Úroveň ochrany proti průniku pevných částic a vlhkosti, kterou zajišťuje ochranný kryt s výjimkou míst, kde není nízkonapěťové vybavení chráněno proti vlhkosti		IPX4
Tlak přívodu vody	Minimální	0,5 barů (0,05 MPa)
	Maximální	8 barů (0,8 MPa)
Přívod vody ¹⁾	Studená voda	
Maximální množství prádla	Bavlna	8 kg
Rychlost otáček	Maximální	1200 ot/min

1) Přívodní hadici připojte ke kohoutku se závitem 3/4".

4. POPIS SPOTŘEBIČE

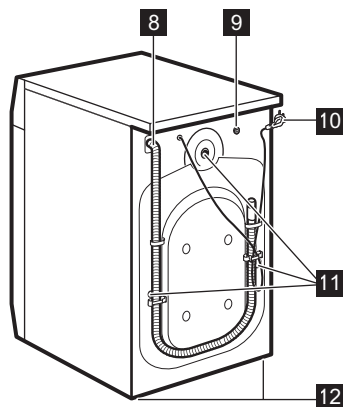
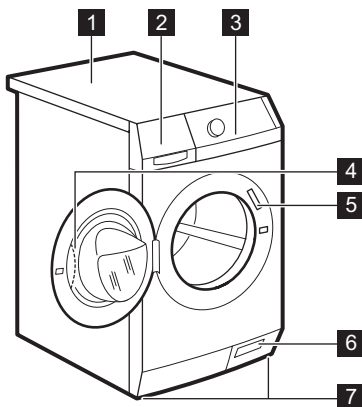

- 1** Horní deska
- 2** Dávkovač pracího prostředku
- 3** Ovládací panel
- 4** Držadlo dveří
- 5** Typový štítek
- 6** Vypouštěcí čerpadlo
- 7** Nožičky pro vyrovnání spotřebiče
- 8** Vypouštěcí hadice
- 9** Přívodní ventil vody
- 10** Napájecí kabel
- 11** Převážné šrouby
- 12** Nožičky pro vyrovnání spotřebiče

4.1 Dětská bezpečnostní pojistka

- Když tuto pojistku zapnete, nelze zavřít dvířka. Zabráníte tak dětem či zvířatům, aby se zavřely v bubnu. Pojistku zapnete tak, že ji otočíte po směru hodinových ručiček, dokud není rýha vodorovně. Pojistku vypnete tak, že ji otočíte proti směru hodinových ručiček, dokud není rýha vertikálně.

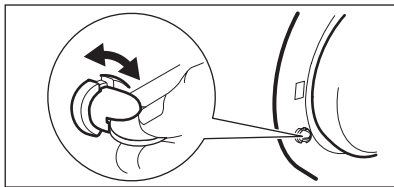

4.2 Příslušenství

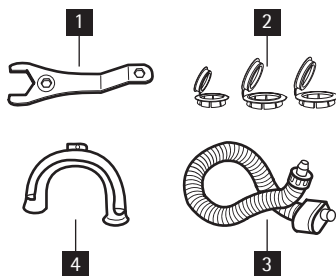

- 1 Klíč**
K odstranění přepravních šroubů.
- 2 Plastové krytky**
K uzavření otvorů na zadní straně skříňe po odstranění přepravních šroubů.
- 3 Napouštěcí hadice se systémem proti vyplavení**
K ochraně před možnými úniky vody
- 4 Plastové koleno**
K zavěšení vypouštěcí hadice na okraj umyvadla.

5. OVLÁDACÍ PANEĽ

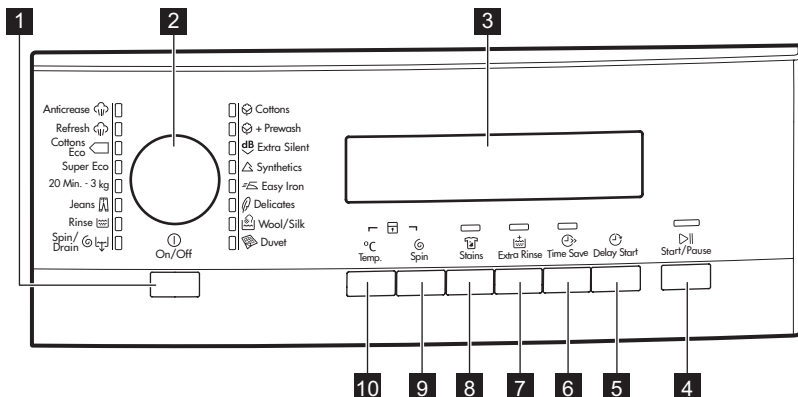

- 1** Tlačítko Zap/Vyp (On/Off)
- 2** Volič programů
- 3** Displej
- 4** Tlačítko Start/Pauza
- 5** Tlačítko Odložený start
- 6** Tlačítko Úspora času
- 7** Tlačítko Extra máchání
- 8** Tlačítko Skvrny
- 9** Tlačítko pro snížení rychlosti odstředování
- 10** Tlačítko teploty

5.1 Tlačítko Zap/Vyp **1**

Stisknutím tohoto tlačítka zapnete nebo vypnete spotřebič. Když zapnete spotřebič, zazní zvukový signál. Funkce AUTO Stand-by spotřebič automaticky vypne za účelem snížení spotřeby energie, když:

- Spotřebič nepoužíváte po dobu pěti minut před tím, než stisknete tlačítko **4**.
- Jsou zrušena všechna nastavení.
- Stisknutím tlačítka **1** opětovně zapnete spotřebič.

– Znovu nastavíte prací program a všechny možné funkce.

- Po pěti minutách od konce pracího programu. Viz část „Na konci programu“.

5.2 Volič programu **2**

Otočením tohoto voliče nastavíte program. Rozsvítí se příslušná kontrolka programu.

5.3 Displej **3**



Na displeji se zobrazuje:

A	• Maximální teplota u zvoleného programu.														
B	• Výchozí rychlost odstředování u zvoleného programu. • Symboly „Bez odstředění“ ¹⁾ a „Zastavení máchání“.														
C	• Symboly na displeji. ²⁾														
	<table border="1"> <thead> <tr> <th>Symboly</th> <th>Popis</th> </tr> </thead> <tbody> <tr> <td></td> <td>Fáze praní</td> </tr> <tr> <td></td> <td>Fáze máchání</td> </tr> <tr> <td></td> <td>Fáze odstředování</td> </tr> <tr> <td></td> <td>Dětská pojistka</td> </tr> <tr> <td></td> <td>Když se zobrazí tento symbol, nelze dvířka spotřebiče otevřít. Dvířka můžete otevřít až poté, co symbol zmizí. Pokud byl program dokončen, ale symbol se nadále zobrazuje: <ul style="list-style-type: none"> • V bubnu je voda. • Je zapnutá funkce „Zastavení máchání“. </td> </tr> <tr> <td></td> <td>Odložený start</td> </tr> </tbody> </table>	Symboly	Popis		Fáze praní		Fáze máchání		Fáze odstředování		Dětská pojistka		Když se zobrazí tento symbol, nelze dvířka spotřebiče otevřít. Dvířka můžete otevřít až poté, co symbol zmizí. Pokud byl program dokončen, ale symbol se nadále zobrazuje: <ul style="list-style-type: none"> • V bubnu je voda. • Je zapnutá funkce „Zastavení máchání“. 		Odložený start
Symboly	Popis														
	Fáze praní														
	Fáze máchání														
	Fáze odstředování														
	Dětská pojistka														
	Když se zobrazí tento symbol, nelze dvířka spotřebiče otevřít. Dvířka můžete otevřít až poté, co symbol zmizí. Pokud byl program dokončen, ale symbol se nadále zobrazuje: <ul style="list-style-type: none"> • V bubnu je voda. • Je zapnutá funkce „Zastavení máchání“. 														
	Odložený start														

- D**
- Délka programu
Když se program spustí, začne se odečítat čas v krocích po jedné minutě.
 - Odložený start
Když stisknete tlačítko odloženého startu, na displeji se zobrazí čas do odloženého startu.
 - Výstražné kódy
Pokud dojde k poruše spotřebiče, na displeji se zobrazí výstražné kódy. Řiďte se pokyny v části „Odstraňování závad“.
 - Err
Na displeji se toto hlášení zobrazí na několik sekund, když:
 - Nastavíte funkci, která není použitelná se zvoleným programem.
 - Změníte program během jeho chodu.
 Kontrolka tlačítka Start/Pauza **4** bliká.
 - 
Když je program dokončen.

1) Dostupné pouze u programu Odstředit/Vypustit.

2) Tyto symboly se na displeji zobrazí, když je nastavena příslušná fáze nebo funkce.

5.4 Tlačítko Start/Pauza **4**

Stisknutím tlačítka **4** spustíte nebo přerušíte program.

5.5 Tlačítko Odložený start **5**

Stisknutím tlačítka **5** odložíte start programu o 30 minut až 20 hodin.

5.6 Tlačítko Úspora času **6**

Stisknutím tlačítka **6** zkrátíte délku programu.

- Jedním stisknutím nastavíte funkci „Krátký“ program u prádla zašpiněného během dne.
- Dvojitým stisknutím nastavíte funkci „Extra krátký“ program u prádla, které není téměř zašpiněno.

 Některé programy lze použít pouze s jednou z těchto dvou funkcí.

5.7 Tlačítko Extra máchání **7**

Stisknutím tlačítka **7** přidáte k programu fázi máchání.

Tato funkce se používá pro osoby alergické na prací prostředky a v oblastech s měkkou vodou.

5.8 Tlačítko Skvrny **8**

Stisknutím tlačítka **8** přidáte k programu fázi odstraňování skvrn. Tuto funkci použijte u prádla s odolnými skvrnami.

Při nastavení této funkce vložte odstraňovač skvrn do komory .

 Tato funkce prodlouží délku programu.

Tato funkce není k dispozici u programů s teplotou nižší než 40° C.



5.9 Tlačítko Odstředění **9**

Toto tlačítko použijte ke:

- Snížení maximální rychlosti odstředovací fáze při nastavování programu.

 Na displeji se zobrazí pouze rychlosti odstředování dostupné se zvoleným programem.

- Vypněte odstředovací fázi.
- Zapněte funkci „Zastavení máchání“. Nastavte tuto funkci, abyste zabránili pomačkání tkaniny. Spotřebič po dokončení programu nevypustí vodu.

	Fáze odstředování je vypnutá.
	Je zapnutá funkce „Zastavení máchání“.

5.10 Tlačítko teploty **10**

Stisknutím tlačítka **10** změníte výchozí teplotu.

--	= studená voda
----	----------------

5.11 Funkce zvukové signalizace

Zvukovou signalizaci uslyšíte, když:

- Zapnete spotřebič.
- Vypnete spotřebič.
- Stisknete tlačítka.
- Dokončí se program.
- Vyskytla se závada či porucha na spotřebiči.



K **vypnutí či zapnutí** zvukové signalizace stiskněte současně tlačítka **8** a **7** na dobu šesti sekund.



Když zvukovou signalizaci vypnete, bude nadále fungovat jen při stisku tlačítek a v případě výskytu poruchy.

5.12 Funkce dětské pojistky

Tato funkce zabraňuje dětem, aby si hrály s ovládacím panelem.

- Funkci zapnete současným stisknutím tlačítka **10** a **9**, dokud se na displeji nezobrazí symbol .
- Funkci vypnete současným stisknutím tlačítka **10** a **9**, dokud na displeji nezhasne symbol .

Funkci lze zapnout:

- Před tím, než stisknete tlačítko Start/Pauza **4**: spotřebič nelze spustit.
- Poté, co stisknete tlačítko Start/Pauza **4**, se vypnou všechna tlačítka spolu s voličem programů.

5.13 Funkce trvalého extra máchání





Pomocí této funkce lze nechat funkci extra máchání při volbě nového programu trvale zapnutou.

- Funkci zapnete současným stisknutím tlačítka **6** a **5**, dokud se nerozsvítí kontrolka tlačítka **7**.
- Funkci vypnete současným stisknutím tlačítka **6** a **5**, dokud nezhasne kontrolka tlačítka **7**.

6. PROGRAMY

Program Teplota	Druh náplně max. hmotnost náplně	Popis cyklu	Funkce
 Bavlna 95° – studená	Normálně zašpiněná bílá a barevná bavlna. max. 8 kg	Praní Máchání Dlouhé odstředění	SNÍŽENÍ RY- CHLOSTI ODSTŘEĐOVÁNÍ ZASTAVENÍ MÁ- CHÁNÍ SKVRNY EXTRA MÁCHÁNÍ ÚSPORA ČASU ¹⁾

Program Teplota	Druh náplně max. hmotnost ná- plně	Popis cyklu	Funkce
 Bavlna + Předpírka 95° – studená	Silně zašpiněná bílá a barevná bavlna. max. 8 kg	Předpírka Praní Máchání Dlouhé odstředění	SNÍŽENÍ RY- CHLOSTI ODSTŘEĐOVÁNÍ ZASTAVENÍ MÁ- CHÁNÍ SKVRNY EXTRA MÁCHÁNÍ ÚSPORA ČASU ¹⁾
dB  Extra tichý 95° – studená	Normálně zašpiněná bílá a barevná bavlna. max. 8 kg	Zastavení s vo- dou v bubnu Máchání Dlouhé odstředění	SKVRNY EXTRA MÁCHÁNÍ ÚSPORA ČASU ¹⁾
 Syntetika 60° – studená	Normálně zašpiněné prádlo ze syntetic- kých nebo směsných tkanin. max. 4 kg	Praní Máchání Krátké odstředě- ní	SNÍŽENÍ RY- CHLOSTI ODSTŘEĐOVÁNÍ ZASTAVENÍ MÁ- CHÁNÍ SKVRNY EXTRA MÁCHÁNÍ ÚSPORA ČASU ¹⁾
 Snadné žehlení ²⁾ 60° – studená	Normálně zašpiněné prádlo ze syntetic- kých tkanin. max. 4 kg	Praní Máchání Krátké odstředě- ní	ZASTAVENÍ MÁ- CHÁNÍ EXTRA MÁCHÁNÍ ÚSPORA ČASU ¹⁾
 Jemné 40° – studená	Normálně zašpiněné prádlo z jemných tk- anin jako akryl, viskó- za či polyester. max. 4 kg	Praní Máchání Krátké odstředě- ní	SNÍŽENÍ RY- CHLOSTI ODSTŘEĐOVÁNÍ ZASTAVENÍ MÁ- CHÁNÍ SKVRNY EXTRA MÁCHÁNÍ ÚSPORA ČASU ¹⁾
 Vlna/hedvá- bí 40° – studená  	Vlna vhodná ke praní v pračce. Vlna urče- ná k ručnímu praní a jemné tkaniny s označením „ruční praní“ na etiketě. max. 2 kg	Praní Máchání Krátké odstředě- ní	SNÍŽENÍ RY- CHLOSTI ODSTŘEĐOVÁNÍ ZASTAVENÍ MÁ- CHÁNÍ
 Přikrývka 60° – 30°	Jedna syntetická de- ka, prošívaná přikrývka, přehoz přes postel, apod. max. 2.5 kg	Praní Máchání Krátké odstředě- ní	SNÍŽENÍ RY- CHLOSTI ODSTŘEĐOVÁNÍ

Program Teplota	Druh náplně max. hmotnost ná- plně	Popis cyklu	Funkce
 Odstředění / Vypouštění ³⁾	Všechny tkaniny Maximální náplň prá- dla se odvíjí od jeho druhu.	Vypouštění vody Fáze odstřeďo- vání na maxi- mální rychlosti.	SNÍŽENÍ RY- CHLOSTI ODSTŘEĐOVÁNÍ BEZ ODSTŘEĐE- NÍ
 Máchání	Ručně prané kousky oblečení.	Máchání Dlouhé odstředění	SNÍŽENÍ RY- CHLOSTI ODSTŘEĐOVÁNÍ ZASTAVENÍ MÁ- CHÁNÍ EXTRA MÁCHÁ- NÍ ⁴⁾
 Džíny 60° – studená	Všechno džínové ob- lečení. Žerzejové ob- lečení s moderními materiály. max. 4 kg	Praní Máchání Krátké odstřeďe- ní	SNÍŽENÍ RY- CHLOSTI ODSTŘEĐOVÁNÍ ZASTAVENÍ MÁ- CHÁNÍ EXTRA MÁCHÁNÍ ÚSPORA ČASU ¹⁾
20 Min. - 3 kg 30°	Lehce zašpiněné bavlněné a syntetic- ké prádlo, které bylo nošeno pouze jed- nou.	Praní Máchání Krátké odstřeďe- ní	SNÍŽENÍ RY- CHLOSTI ODSTŘEĐOVÁNÍ
Super Eco ⁵⁾ Studená	Směšové tkaniny (bavlněné a syntetic- ké prádlo). max. 3 kg	Praní Máchání Krátké odstřeďe- ní	SNÍŽENÍ RY- CHLOSTI ODSTŘEĐOVÁNÍ ZASTAVENÍ MÁ- CHÁNÍ EXTRA MÁCHÁNÍ
Bavlna úsporný  6) 60° - 40°	Normálně zašpiněná bílá a stálobarevná bavlna. max. 8 kg	Praní Máchání Dlouhé odstředění	SNÍŽENÍ RY- CHLOSTI ODSTŘEĐOVÁNÍ

1) pokud stisknete tlačítko dvakrát (funkce Extra krátký), doporučujeme snížit množství prádla. Je možné prát plnou náplň, ale výsledky praní nebudou dobré.

2) Fáze praní a odstředění je mírná, aby se zabránilo pomačkání prádla. Spotřebič provede několik přídatných máchání.

3) Výchozí fáze rychlosti odstřeďování se týká bavlněného prádla. Nastavte rychlost odstřeďování. Ujistěte se, že je vhodné pro daný typ prádla. Zvolte pouze program VYPOUŠTĚNÍ a nastavte funkci BEZ ODSTŘEDĚNÍ.

4) Pomocí této funkce přidáte máchání. Při nízké rychlosti odstřeďování spotřebič provede šetrné máchání a krátké odstředění.





5) Nastavením tohoto programu zkrátíte dobu praní a spotřebu energie a vody. Použijte speciální prací prostředek pro velmi nízké teploty.

6) **STANDARDNÍ PROGRAMY s hodnotami spotřeby uvedenými na energetickém štítku.**
Na základě směrnice 1061/2010 tyto programy odpovídají „standardnímu 60 °C

programu pro bavlnu“ a „standardnímu 40 °C programu pro bavlnu“. Jedná se o nejušpornější programy ve smyslu kombinované spotřeby energie a vody při praní běžně zašpiněného bavlněného prádla. Nastavením tohoto programu dosáhnete dobrých výsledků praní a snížíte spotřebu energie. Délka pracovního programu se prodlouží.

 Teplota vody pracovní fáze se může lišit od teploty uvedené pro zvolený program.

PARNÍ PROGRAMY

Program ¹⁾	Druh náplně	Max. náplň
 Osvěžení parou Tento cyklus odstraní z prádla nepříjemné pachy.	Bavlněné a syntetické prádlo.	až do 1.5 kg
 Napařování neodstraní zvířecí pachy.		
 Parní program proti zmačkání Tento program pomáhá odstranit pomačkání prádla.	Bavlněné a syntetické prádlo.	až do 1.5 kg
 Parní program lze použít u usušeného, vypraného nebo pouze jedinkrát nošeného prádla. Pomocí těchto programů můžete snížit zmačkání prádla, odstranit nepříjemné pachy a získat měkké prádlo. Nepoužívejte žádný prací prostředek. V případě potřeby odstraňte skvrny praním nebo pomocí odstraňovače skvrn. Napařovací programy neprovádí žádné hygienické cykly.		
Parní program nepoužívejte u tohoto typu oděvů: <ul style="list-style-type: none"> • Oděvy, u kterých není na štítku specifikováno, že jsou vhodné pro sušení v bubnové sušičce. • Oděvy s plastovými, kovovými či dřevěnými doplňky apod. 		

¹⁾ Pokud nastavíte parní program u usušeného prádla, bude prádlo na konci cyklu na dotek vlhké. Doporučuje se proto nechat oděvy 10 minut doschnout na čerstvém vzduchu. Prádlo je třeba z bubny vyjmout co nejrychleji. Po napaření lze prádlo vyžehlit daleko snadněji!

6.1 Certifikát společnosti Woolmark



viněných oděvů Woolmark určených pro praní v pračce za podmínky, že tyto oděvy se budou prát podle pokynů uvedených na visačce a pokynů výrobce této pračky M1127

Ve Velké Británii, Irsku, Hong Kongu a Indii představuje symbol Woolmark certifikační ochrannou známku.

Prací cyklus pro vlnu u této pračky schválila společnost Woolmark pro praní

7. ÚDAJE O SPOTŘEBĚ



Na začátku programu se na displeji zobrazí délka programu pro maximální náplň.

Během fáze praní se délka programu vypočítává automaticky a lze ji výrazně zkrátit, je-li množství prádla nižší než je maximální náplň (např. při programu Bavlna 60 °C a maximální náplni 8 kg délka programu přesahuje 2 hodiny; při reálné náplni 1 kg délka programu nedosáhne 1 hodiny).

Když spotřebič vypočítává reálnou délku programu, na displeji bliká tečka.



Údaje v této tabulce jsou přibližné. Údaje se mohou měnit vlivem různých příčin: množství a typ prádla, teplota vody a prostředí.

Programy	Náplň (kg)	Spotřeba energie (kWh)	Spotřeba vody (litry)	Přibližná délka programu (minuty)	Zbytková vlhkost (%) ¹⁾
Bavlna 60 °C	8	1.60	72	168	53
Bavlna 40 °C	8	1.00	72	164	53
Syntetika 40 °C	4	0.60	50	110	35
Jemné 40 °C	4	0.70	60	91	35
Vlna/Ruční praní 30 °C	2	0.35	57	58	30
Standardní programy pro bavlnu					
Standardní 60 °C program pro bavlnu	8	0.90	58	208	53
Standardní 60 °C program pro bavlnu	4	0.65	45	156	53
Standardní 40 °C program pro bavlnu	4	0.49	44	156	53

¹⁾ Na konci odstředovací fáze.

Režim vypnuto (W)	Režim zapnuto (W)
0.48	0.48

Údaje ve výše uvedené tabulce splňují normu Evropské komise 1015/2010, která ošetřuje nařízení 2009/125/EC.

8. PŘED PRVNÍM POUŽITÍM

1. Aktivujte vypouštěcí systém přidáním dvou litrů vody do komory pro hlavní praní dávkovače pracího prostředku.
2. Dejte malé množství pracího prostředku do komory pro hlavní praní dávkovače pracího prostředku. Nastavte a spusťte program pro

bavlnu na nejvyšší teplotu bez prádla. Tímto postupem odstraníte vše-

chny možné nečistoty z bubnu a vany spotřebiče.

9. DENNÍ POUŽÍVÁNÍ

1. Otevřete vodovodní kohoutek.
2. Zástrčku zasuněte opět do zásuvky.
3. Stisknutím tlačítka **1** zapnete spotřebič.
4. Vložte prádlo do spotřebiče.
5. Použijte správné množství pracího prostředku a přísad.
6. Nastavte a spusťte správný program pro daný druh prádla a stupeň znečištění.

9.1 Vkládání prádla

1. Otevřete dvířka spotřebiče.
2. Vložte prádlo do bubnu kus po kuse. Prádlo před vložením do spotřebiče protřepte. Ujistěte se, že do bubnu nevkládáte příliš mnoho prádla.
3. Zavřete dvířka.

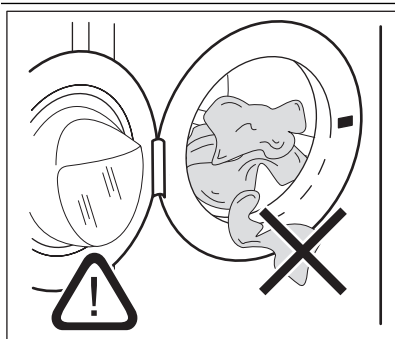



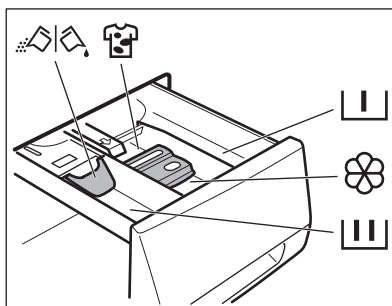

Ujistěte se, že mezi těsněním a dvířky nezůstane žádné prádlo. Hrozí nebezpečí úniku vody nebo poškození prádla.

9.2 Plnění pracího prostředku a přísad



Komora pracího prostředku pro fázi předpírky a program namáčení.
Prací prostředek pro předpírku a namáčení přidejte před spuštěním programu.

	Komora pracího prostředku pro fázi praní. Pokud používáte tekutý prací prostředek, odměřte jej okamžitě před spuštěním programu.
	Komora pro přísady (aviváž, škrob). Produkt vložte do komory před spuštěním programu.
MAX	Toto je značka maximálního množství pro tekuté přísady.
	Komora pro prostředek na odstraňování skvrn. Naplněte prostředek do komory a navolte funkci Skvrny před spuštěním programu.
	Klapka pro práškový nebo tekutý prací prostředek Otočte ji (nahoru nebo dolů) do správné polohy odpovídající použití práškového nebo tekutého pracího prostředku.
	Vždy dodržujte pokyny uvedené na balení pracích prostředků.

Zkontrolujte polohu klapky

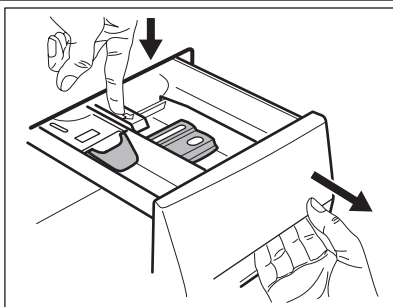

1. Vytáhněte dávkovač pracího prostředku až na doraz.
2. Stiskněte páčku dolů a dávkovač vyjměte.

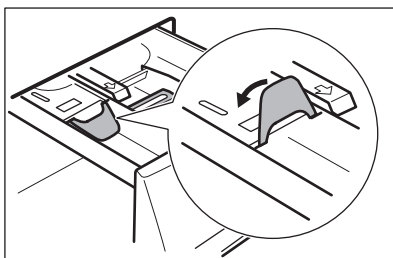

3. Při použití práškového pracího prostředku otočte klapku nahoru.

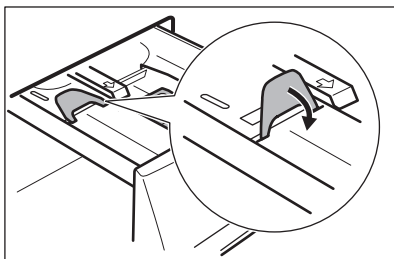

5. Odměříte prací prostředek a aviváž.
6. Opatrně zavřete dávkovač pracího prostředku. Ujistěte se, že klapka při zasunutí zásuvky nepřekáží.

9.3 Nastavení a spuštění programu

1. Otočte programovým voličem. Rozsvítí se příslušná kontrolka programu.
2. Kontrolka tlačítka **4** bliká červeně.
3. Na displeji se zobrazí výchozí teplota a rychlost odstředování. Změnu teploty nebo rychlosti odstředování provedete stisknutím příslušných tlačítek.
4. Nastavte dostupné funkce. Kontrolka nastavené funkce se rozsvítí nebo se na displeji zobrazí příslušný symbol.
5. Stisknutím tlačítka **4** program spustíte. Kontrolka tlačítka **4** svítí.

i Vypouštěcí čerpadlo může při napouštění spotřebiče vodou chvíli pracovat.

i Spotřebič automaticky přizpůsobí délku cyklu prádla, které jste vložili do bubnu, abyste dosáhli dokonalých výsledků praní při minimálním potřebném času. Po přibližně 15 minutách od spuštění programu se na displeji zobrazí nová hodnota času.

9.4 Přerušení programu

1. Stiskněte tlačítko **4**. Kontrolka začne blikat.

4. Při použití tekutého pracího prostředku otočte klapku dolů.

i S klapkou DOLE:

- Nepoužívejte gelové nebo husté tekuté prací prostředky.
- Nepoužívejte více tekutého pracího prostředku, než je uvedeno na klapce.
- Nenastavujte fázi předpirky.
- Nepoužívejte funkci odloženého startu.

2. Opětovně stiskněte tlačítko **4**. Prací program bude pokračovat.

9.5 Zrušení programu

1. Stisknutím tlačítka **1** zrušíte program a vypnete spotřebič.
2. Opětovným stisknutím tlačítka **1** zapnete spotřebič. Nyní můžete zadat nový prací program.

i Spotřebič nevypouští vodu.

9.6 Změna funkce

Před vlastním spuštěním můžete měnit jen některé funkce.

1. Stiskněte tlačítko **4**. Kontrolka začne blikat.
2. Změňte nastavenou funkci.

9.7 Nastavení odloženého startu

1. Opětovně tiskněte tlačítko **5**, dokud se na displeji nezobrazí počet minut či hodin. Rozsvítí se příslušné symboly.
2. Stisknutím tlačítka **4** spotřebič spustí odpočet odloženého startu. Po dokončení odpočtu se automaticky spustí zvolený program.



Před tím, než spustíte spotřebič stisknutím tlačítka **4**, můžete nastavený odložený start zrušit nebo změnit.

Odložený start nelze nastavit u **Parního** programu.

9.8 Zrušení odloženého startu

1. Stiskněte tlačítko **4**. Příslušná kontrolka začne blikat.
2. Opakovaně stiskněte **5**, dokud se na displeji neobjeví **0'**.
3. Stiskněte tlačítko **4**. Program se spustí.

9.9 Otevřete dvířka

Zatímco probíhá program nebo odpočet odloženého startu, dvířka spotřebiče jsou zablokovaná.

Otevření dvířek spotřebiče:

1. Stiskněte tlačítko **4**. Symbol zámku dvířek se na displeji přestane zobrazovat.
2. Otevřete dvířka spotřebiče.
3. Zavřete dvířka spotřebiče a stiskněte tlačítko **4**. Program nebo odpočet odloženého startu bude pokračovat.



Pokud je teplota nebo hladina vody v bubnu moc vysoká, symbol zámku dvířek zůstane svítit a dvířka nelze otevřít. Dvířka otevřete následujícím způsobem:

1. Vypněte spotřebič.
2. Počkejte několik minut.
3. Ujistěte se, že v bubnu není žádná voda.



Když vypnete spotřebič, je zapotřebí opět nastavit program.

9.10 Na konci programu

- Spotřebič se automaticky zastaví.

- Zazní zvukový signál.
- Na displeji se rozsvítí .
- Kontrolka tlačítka Start/Pauza **4** zhasne.
- Symbol zámku dvířek se přestane zobrazovat.
- Stisknutím tlačítka **1** vypnete spotřebič. Po pěti minutách od konce programu funkce úspory energie spotřebič automaticky vypne.



Při opětovném zapnutí spotřebiče se na displeji zobrazí konec posledně nastaveného programu. Otočením voliče programu nastavte nový cyklus.

- Vymějte prádlo ze spotřebiče. Zkontrolujte, zda je buben prázdný.
- Nechte dvířka otevřená, abyste zabránili vzniku plísní a nepříjemných pachů.
- Zavřete vodovodní kohoutek.

Prací program je dokončen, ale v bubnu není voda:

- Buben se otáčí pravidelně, aby se zabránilo zmačkání prádla.
- Dvířka zůstanou zamčená.
- Před otevřením dvířek je nutné vypustit vodu.

Vodu vypustíte následujícím způsobem:

1. V případě potřeby snižte rychlost odstředování.
2. Stiskněte tlačítko Start/Pauza **4**. Spotřebič vypustí vodu a odstředí prádlo.
3. Po dokončení programu a zhasnutí symbolu zámku dvířek můžete dvířka otevřít.
4. Vypněte spotřebič.



Spotřebič automaticky vypustí vodu a odstředí prádlo po přibližně 18 hodinách.

10. UŽITEČNÉ RADY A TIPY

10.1 Vkládání náplně prádla

- Prádlo rozdělte na: bílé, barevné, syntetické, jemné a vlněné.
- Řiďte se pokyny na etiketách praného prádla.
- Neperte současně bílé a barevné prádlo.
- Některé barevné oblečení může během prvního praní pouštět barvu. Doporučujeme proto, abyste jej při prvním praní prali odděleně.
- Zapněte knoflíky polštářů, zatáhněte zipy, zapněte háčky a patenty. Svažte pásky.
- Vyprázdněte kapsy a jednotlivé kusy prádla rozložte.
- Vícevrstvé tkaniny, vlněné prádlo a prádlo s potiskem či obrázky obraťte naruby.
- Odstraňte odolné skvrny.
- Silně zašpiněné skvrny vyperte pomocí speciálního pracího prostředku.
- Při praní záclon buďte opatrní. Odstraňte háčky nebo záclony vložte do pracího pytle nebo povlečení na polštář.
- Ve spotřebiči neperte:
 - Nezaobroubené prádlo nebo prádlo, které se zatrhává
 - Podprsенky s kovovými kosticemi.
 - Při praní malých kusů prádla použijte prací pytel.
- Velmi malá náplň prádla může způsobit problémy s vyvážením během fáze odštěďování. Pokud tak nastane, ručně rozložte prádlo v bubnu a spusťte odštěďovací fázi znovu.

10.2 Odolné skvrny

U některých skvrn voda a prací prostředek nestačí. Takovéto skvrny doporučujeme odstranit před vložení příslušných kusů prádla do spotřebiče.

K dispozici jsou speciální odstraňovače skvrn. Použijte speciální odstraňovač skvrn vhodný pro daný druh skvrny a tkaniny.

10.3 Prací prostředky a přísady

- Používejte výhradně prací prostředky a přísady určené speciálně pro pračky.
- Nemíchejte různé typy pracích prostředků.
- Abyste chránili životní prostředí, nepoužívejte více pracího prostředku, než je nutné.
- Dodržujte pokyny uvedené na balení těchto výrobků.
- Používejte správné výrobky odpovídající druhu a barvě tkanin, teplotě pracího programu a míře znečištění.
- Používáte-li tekuté prací prostředky, nenastavujte fázi předpírky.
- Pokud váš spotřebič není vybaven dávkovačem pracího prostředku vybaveným klapkou, tekuté prací prostředky dávkujte pomocí dávkovací odměrky/kuličky.

10.4 Tvrdost vody

Pokud je tvrdost vody ve vaší oblasti vysoká či střední, doporučujeme používat změkčovač vody určený pro pračky. V oblastech s měkkou vodou není změkčovač vody nutné používat.

Tvrdost vody ve vaší oblasti zjistíte u místní vodárenské společnosti. Dodržujte pokyny uvedené na balení těchto výrobků.

Tvrdost vody se měří v ekvivalentních stupnicích:

- Německé stupně (°dH).
- Francouzské stupně (°TH).
- mmol/l (milimol na litr – mezinárodní jednotka pro tvrdost vody).
- Clarkovy stupně.

Tabulka tvrdosti vody

Úroveň	Typ	Tvrdost vody			
		°dH	°T.H.	mmol/l	Clarkovy stupně
1	měkká	0-7	0-15	0-1,5	0-9
2	střední	8-14	16-25	1,6-2,5	10-16
3	tvrdá	15-21	26-37	2,6-3,7	17-25
4	velmi tvrdá	> 21	> 37	>3,7	>25

11. ČIŠTĚNÍ A ÚDRŽBA



UPOZORNĚNÍ

Před čištěním spotřebiče jej odpojte z elektrické sítě.

11.1 Odstraňování vodního kamene

Voda, která se při praní používá, obsahuje vodní kámen. V případě potřeby použijte pro odstranění vodního kamene změkčovač vody.

Použijte výrobek speciálně určený pro pračky. Dodržujte pokyny výrobce uvedené na balení těchto výrobků. Tento proces proveďte odděleně od praní prádla.

11.2 Čištění vnějších ploch

Spotřebič čistěte pouze pomocí mýdla a vlažné vody. Všechny plochy důkladně osušte.

11.4 Těsnění dvířek

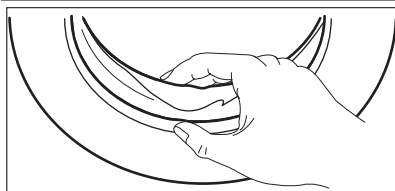

POZOR

Nepoužívejte alkohol, rozpouštědla ani chemické výrobky.

11.3 Údržbové praní

U programů s nízkou teplotou je možné, že v bubnu zůstane určité množství pracího prostředku. Pravidelně proto provádějte údržbové praní, které provedete následovně:

- Vyjměte prádlo z bubnu.
- Zvolte prací program pro bavlnu s nejvyšší teplotou.
- Použijte správné množství práškového pracího prostředku s biologickými vlastnostmi.

Po každém praní, nechte dvířka na chvíli otevřená, abyste větráním zabránili vzniku plísní a nepříjemných pachů.

Pravidelně kontrolujte těsnění a odstraňte všechny předměty zachycené uvnitř.

11.5 Buben

Pravidelně kontrolujte buben, zda se na něm netvoří nános vodního kamene nebo stopy rzi.

Na odstraňování rzi z bubnu používejte výhradně speciální přípravky.

Proveďte následující:

- Vyčistěte buben pomocí speciálního přípravku na nerezovou ocel.
- Spusťte krátký program pro bavlnu při maximální teplotě s malým množstvím pracího prostředku.

11.6 Dávkovač pracího prostředku

Čištění dávkovače pracího prostředku:

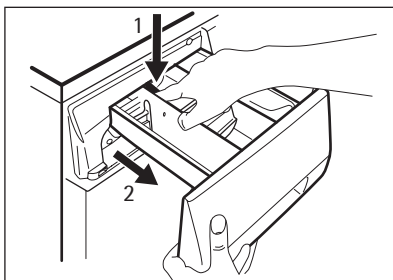

1. Stiskněte páčku.
2. Vytáhněte dávkovač ven.

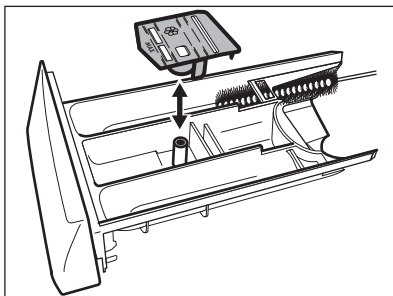

3. Odstraňte horní část komory na přísady.
4. Všechny části omyjte vodou.

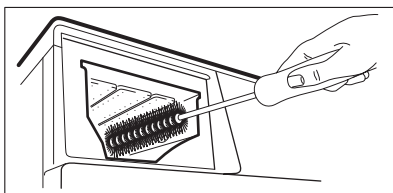

5. Vyčistěte výklenek dávkovače kartáčkem.
6. Zasuňte dávkovač zpět do výklenku.

11.7 Vypouštěcí čerpadlo

 Vypouštěcí čerpadlo pravidelně kontrolujte a čistěte.

Čerpadlo vyčistěte, když:

- Spotřebič nevypouští vodu.
- Buben se nemůže otáčet.
- Spotřebič vydává nezvyklý hluk z důvodu ucpaného vypouštěcího čerpadla.

- Na displeji se zobrazí výstražný kód značící problémy s vypouštěním vody.



UPOZORNĚNÍ

1. Vytáhněte zástrčku ze zásuvky.
2. Filtr neodstraňujte, pokud spotřebič pracuje. Vypouštěcí čerpadlo nečistěte, pokud je voda ve spotřebiči horká. Před čištěním čerpadla musí voda vychladnout.

Čištění vypouštěcího čerpadla:

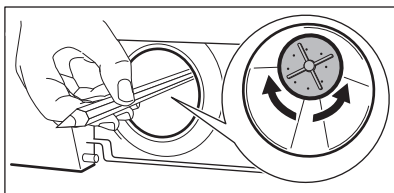
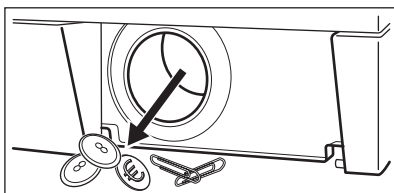
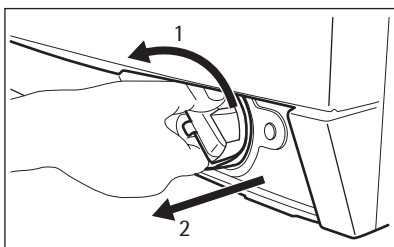
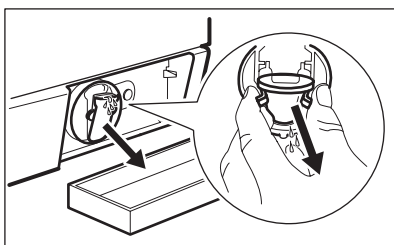
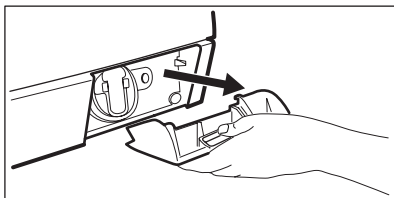
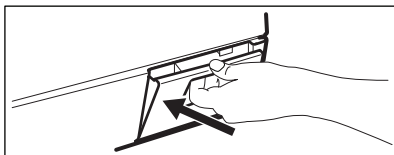

1. Otevřete dvířka vypouštěcího čerpadla.
2. Klapku odstraňte jejím vytažením.
3. Pod výklenek vypouštěcího čerpadla položte nádobu, do které zachytíte vytékající vodu.
4. Stiskněte dvě páčky a vytáhněte vypouštěcí hadici ven, aby mohla voda vytéct.
5. Když je nádoba plná vody, zasuňte vypouštěcí hadici zpět a nádobu vyprázdněte. Kroky 4 a 5 opakujte, dokud z vypouštěcího čerpadla nevytéká žádná voda.
6. Zatáhněte vypouštěcí hadici zpět a otočením filtrem ji odstraňte.
7. Z čerpadla odstraňte vlákna a různé předměty.
8. Ujistěte se, že se oběžné kolo čerpadla může otáčet. Pokud se tak nestane, kontaktujte servisní středisko.

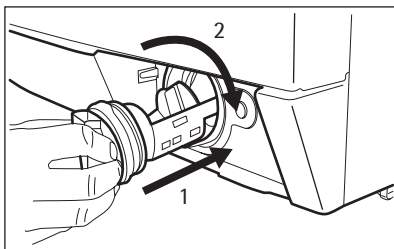

9. Vyčistíte filtr pod vodovodním kohoutkem a vložte jej zpět do čerpadla do speciálních drážek.
10. Ujistěte se, že jste filtr správně utáhli, abyste zabránili úniku vody.
11. Nasadte zpět klapku a zavřete dvířka vypouštěcího čerpadla.

11.8 Filtr v přívodní hadici a filtr přívodního ventilu

Tyto filtry může být nutné vyčistit, když:

- Spotřebič se neplní vodou.
- Spotřebič se plní vodou příliš dlouho.

- Kontrolka tlačítka **4** bliká a na displeji se zobrazí příslušný výstražný kód. Řiďte se pokyny v „Odstraňování závad“.



UPOZORNĚNÍ

Vytáhněte zástrčku ze zásuvky.

Čištění filtrů na přívodu vody:

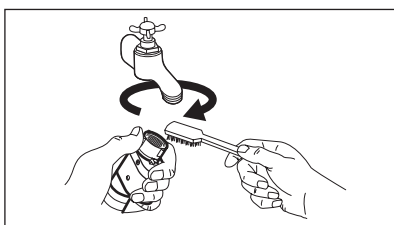

1. Zavřete vodovodní kohoutek.
2. Odšroubujte přívodní hadici od vodovodního kohoutku.
3. Filtr v přívodní hadici vyčistěte tvrdým kartáčkem.

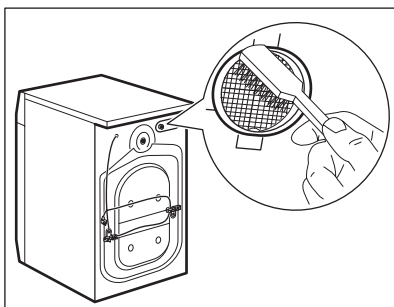

4. Odstraňte přívodní hadici za spotřebičem.
5. Vyčistěte filtr ventilu tvrdým kartáčkem nebo utěrkou.

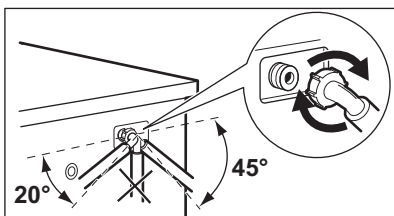

6. Namontujte přívodní hadici zpět. Ujistěte se, že jsou spojení těsná, aby nedocházelo k úniku vody.
7. Otevřete vodovodní kohoutek.

11.9 Nouzové vypouštění

Spotřebič nemůže z důvodu poruchy vypustit vodu.

Pokud tak nastane, proveďte kroky (1) až (6) uvedené v části „Čištění vypouštěcího čerpadla“.

Je-li to nutné, čerpadlo vyčistěte.

Vložte vypouštěcí hadici zpět a zavřete klapku vypouštěcího čerpadla.

Když vypustíte vodu pomocí nouzového vypouštění, je nutné vypouštěcí systém opět aktivovat:

1. Do komory pro hlavní praní dávko-vače pracího prostředku nalijte dva litry vody.
2. Spustíte program na vypouštění vody.

11.10 Opatření proti vlivu mrazu

Pokud spotřebič instalujete v místě, kde může teplota klesnout pod 0 °C, vypustíte zbylou vodu z přívodní hadice a vypouštěcího čerpadla.

1. Vytáhněte zástrčku ze zásuvky.

2. Zavřete vodovodní kohoutek.
3. Odšroubujte přívodní hadici.
4. Oba konce přívodní hadice vložte do nádoby a nechte z hadice vytéct vodu.
5. Vyprázdněte vypouštěcí čerpadlo. Viz nouzové vypouštění
6. Když je vypouštěcí čerpadlo prázdné, namontujte přívodní hadici zpět.



UPOZORNĚNÍ

Před opětovným použitím spotřebiče se ujistěte, že je okolní teplota vyšší než 0 °C. Výrobce neručí za škody způsobené nízkými teplotami.

12. ODSTRAŇOVÁNÍ ZÁVAD

Spotřebič se nespustí nebo se zastaví během provozu.

Nejprve zkuste najít řešení problému (viz tabulka). Pokud řešení nenajdete, kontaktujte servisní středisko.

U některých problémů zazní zvuková signalizace a na displeji se zobrazí výstražný kód:

- **E10** - Spotřebič se neplní vodou.
- **E20** - Spotřebič nevypouští vodu.

- **E40** - Dvířka spotřebiče jsou otevřená nebo nejsou správně zavřená.
- **EFO** - Je aktivován systém proti vyplavení.



UPOZORNĚNÍ

Před kontrolou spotřebič vypněte.

Problém	Možná příčina	Možné řešení
Spotřebič se neplní vodou.	Vodovodní kohoutek je zavřený.	Otevřete vodovodní kohoutek.
	Přívodní hadice je poškozená.	Ujistěte se, že přívodní hadice není poškozená.
	Filtry v přívodní hadici jsou zanesené.	Vyčistěte filtry. Řiďte se částí „Čištění a údržba“.
	Vodovodní kohoutek je zablokovaný nebo zanesený vodním kamenem.	Vyčistěte vodovodní kohoutek.
	Přívodní hadice není správně připojena.	Zkontrolujte, zda je připojení správné.
	Příliš nízký tlak vody.	Kontaktujte vaši vodárenskou společnost.
Spotřebič nevypouští vodu.	Vypouštěcí hadice je poškozená.	Ujistěte se, že vypouštěcí hadice není poškozená.

Problém	Možná příčina	Možné řešení
	Filtr vypouštěcího čerpadla je zanesený.	Vyčistěte filtr vypouštěcího čerpadla. Řiďte se částí „Čištění a údržba“.
	Vypouštěcí hadice je nesprávně připojena.	Zkontrolujte, zda je připojení správné.
	Byl nastavený prací program bez vypouštěcí fáze.	Nastavte vypouštěcí program.
	Je zapnutá funkce „Zastavení máchání“.	Nastavte vypouštěcí program.
Dvířka spotřebiče jsou otevřená nebo nejsou správně zavřená.		Zavřete správně dvířka.
Je aktivován bezpečnostní systém proti vyplavení.		<ul style="list-style-type: none"> • Spotřebič odpojte od sítě. • Zavřete vodovodní kohoutek. • Kontaktujte servisní středisko.
Fáze odstředování nefunguje.	Fáze odstředování je vypnutá.	Nastavte program odstředování.
	Filtr vypouštěcího čerpadla je zanesený.	Vyčistěte filtr vypouštěcího čerpadla. Řiďte se částí „Čištění a údržba“.
	Problémy s vyvážením náplně prádla.	Ručně rozložte prádlo v bubnu a spusťte odstředovací fázi znovu.
Nespustil se program.	Zástrčka není zasunutá do zásuvky.	Zasuňte ji do zásuvky.
	Je spálená pojistka (nebo vybavený jistič) v pojistkové skříni vaší domácnosti.	Vyměňte pojistku (aktivujte jistič).
	Nestisknuli jste tlačítko 4 .	Stiskněte tlačítko 4 .
	Je nastavený odložený start.	Pro okamžité spuštění programu zrušte odložený start.
	Je zapnutá funkce dětské pojistky.	Vypněte funkci dětské pojistky.
Na podlaze je voda.	Dochází k únikům vody ze spojení na vodovodních hadicích.	Zkontrolujte, zda jsou spojení těsná.
	Úniky vody z vypouštěcího čerpadla.	Ujistěte se, že je filtr vypouštěcího čerpadla vodotěsný.
	Vypouštěcí hadice je poškozená.	Ujistěte se, že přívodní hadice není poškozená.

Problém	Možná příčina	Možné řešení
Nelze otevřít dvířka spotřebiče.	Probíhá prací program.	Nechte prací program dokončit.
	V bubnu je voda.	Zvolte program vypouštění nebo odstředování.
Spotřebič vydává nezvyklý hluk.	Nesprávné vyrovnaní spotřebiče.	Spotřebič vyrovnejte. Řiďte se pokyny v části „Instalace“.
	Neodstranili jste obaly nebo přepravní šrouby.	Obaly nebo přepravní šrouby odstraňte. Řiďte se pokyny v části „Instalace“.
	Velmi malá náplň prádla.	Do bubnu přidejte více prádla.
Spotřebič se naplní vodou a okamžitě vypustí.	Konec vypouštěcí hadice je příliš nízká.	Ujistěte se, že je vypouštěcí hadice ve správné poloze.
Neuspokojivé výsledky praní.	Nedostatečné množství nebo nesprávný typ použitého pracího prostředku.	Zvyšte množství pracího prostředku nebo použijte jiný.
	Neodstranili jste odolné skvrny před vypráním prádla.	K odstranění odolných skvrn používejte speciální čisticí prostředky.
	Byla nastavena nesprávná teplota.	Nastavte správnou teplotu.
	Příliš velká náplň prádla.	Snižte náplň prádla.

Po kontrole spotřebič zapněte. Program bude pokračovat od okamžiku, ve kterém byl přerušen.

Pokud se problém objeví znovu, obraťte se na servisní středisko.

Pokud se na displeji zobrazí jiný výstražný kód, obraťte se na servisní středisko.

13. INSTALACE

13.1 Souprava fixovacích destiček (4055171146)

Dostupná u vašeho autorizovaného prodejce.

Pokud spotřebič instalujete na podstavec, zajistěte jej pomocí fixovacích destiček.

Řiďte se pokyny dodanými s příslušnou soupravou.

13.2 Vybalení

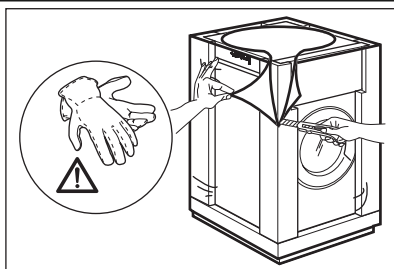

1. Používejte rukavice. Odstraňte vnější fólii. V případě potřeby použijte řezák.

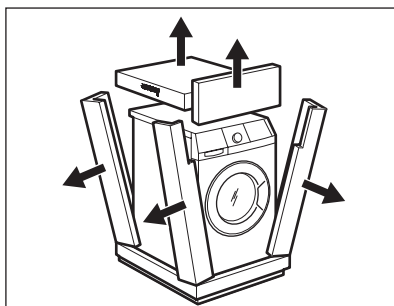

2. Odstraňte kartónový vršek.
3. Odstraňte polystyrénový obalový materiál.

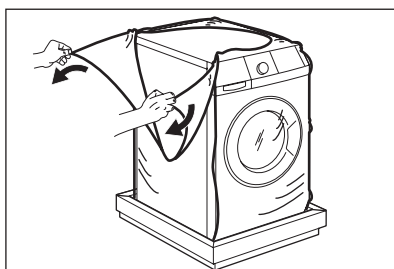

4. Odstraňte vnitřní fólii.

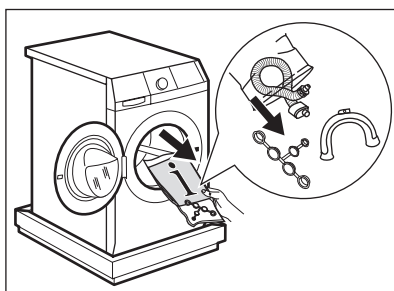

5. Otevřete dvířka spotřebiče. Odstraňte polystyrénový díl z těsnění dvířek a všechny předměty z bubny.

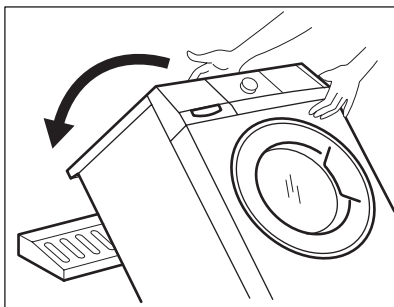

6. Na podlahu za spotřebič položte jeden kus polystyrénového obalového prvku. Opatrně na něj položte spotřebič jeho zadní stranou. Nepoškozďte hadice.

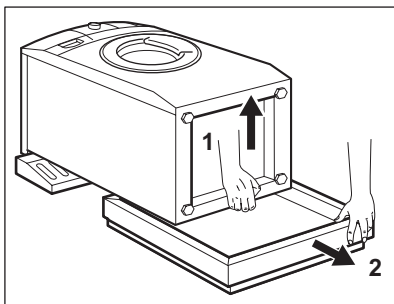

7. Odstraňte polystyrénovou ochranu ze spodní části spotřebiče.
8. Postavte spotřebič do svislé polohy.

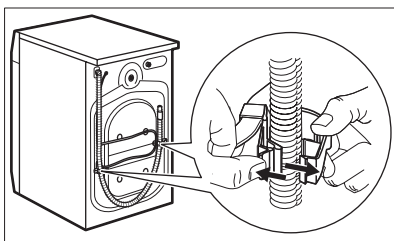

9. Vyndejte napájecí kabel a vypouštěcí hadici z držáků.

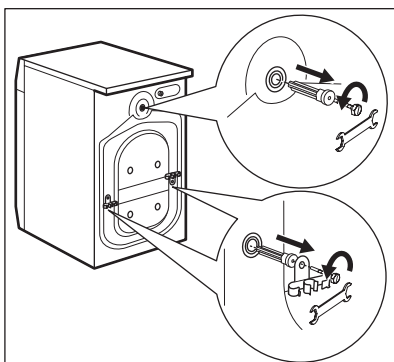

10. Vyšroubujte tři šrouby. Použijte klíč dodaný spolu se spotřebičem.
11. Vytáhněte plastové distanční kolíčky.

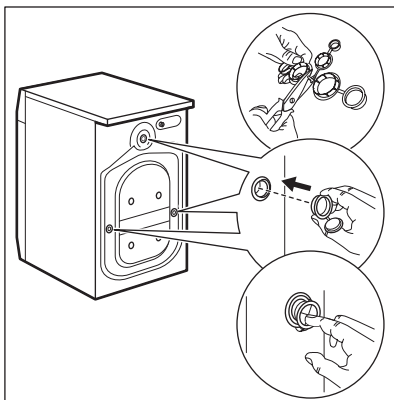

12. Plastové krytky zasuňte do otvorů. Tyto krytky naleznete v sáčku s návodem k použití.



UPOZORNĚNÍ

Před instalací spotřebiče odstraňte všechny přepravní šrouby a obaly.



Obaly a přepravní šrouby doporučujeme uschovat pro případné další stěhování spotřebiče.

13.3 Umístění a vyrovnaní

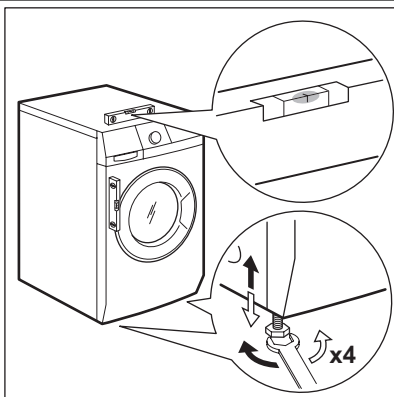

- Instalujte spotřebič na tvrdé rovné podlaze.
- Ujistěte se, koberec nebrání proudění vzduchu pod spotřebičem.
- Zkontrolujte, zda se spotřebič nedotýká zdi ani jiných zařízení či kusů nábytku.
- Uvolněním nebo utažením nožiček spotřebič vyrovnejte. Správné vyrovnaní spotřebiče zabraňuje vibracím, hluku a pohybu spotřebiče během jeho provozu.

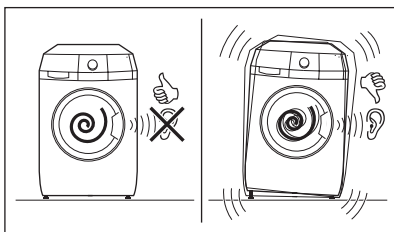

- Spotřebič musí být vyrovnaný a stabilní.



POZOR

Spotřebič nevyrovnávejte podložením kusů kartonu, dřeva či obdobných materiálů pod jeho nožičky.

13.4 Přívodní hadice

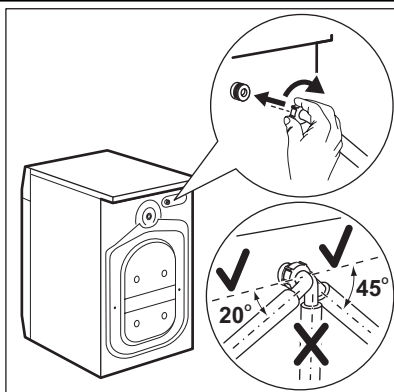

- Připojte hadici ke spotřebiči. Přívodní hadicí otáčejte pouze doleva či doprava. Povolte kruhovou matici a nastavte ji do správné polohy.

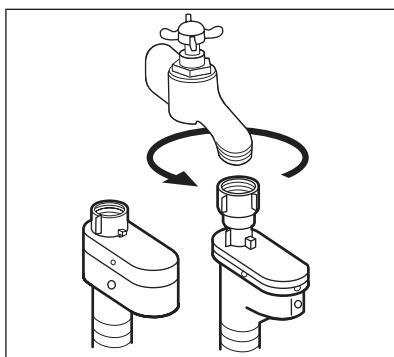

- Přívodní hadici připojte ke kohoutku se studenou vodou a závitem 3/4".



POZOR

Ujistěte se, že na jejich spojích nedochází k úniku vody.



Pokud je přívodní hadice příliš krátká, nenastavujte ji ani nepoužívejte prodlužovací hadice. Kontaktujte servisní středisko ohledně výměny přívodní hadice.

Zařízení proti vyplavení vody

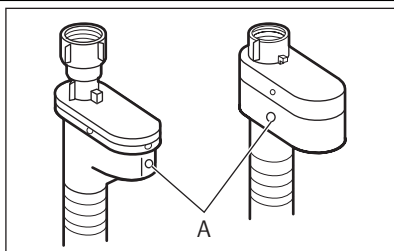

Přívodní hadice je vybavena zařízením proti vyplavení. Toto zařízení zabraňuje únikům vody v hadici z důvodů přirozeného stárnutí jejího materiálu. Červené políčko v okénku „A“ značí takové poškození.

Pokud se objeví, zavřete vodovodní kohoutek a zkontaktujte servisní středisko ohledně výměny této hadice.

13.5 Vypouštění vody

K připojení vypouštěcí hadice existuje několik různých postupů:

Pomocí plastového kolena.

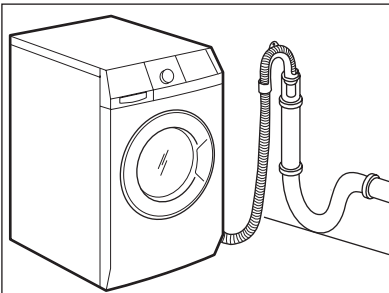
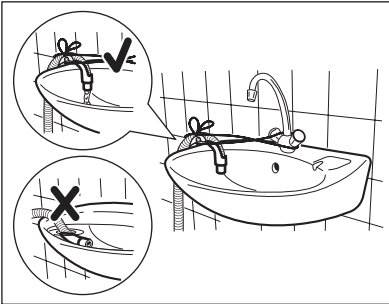
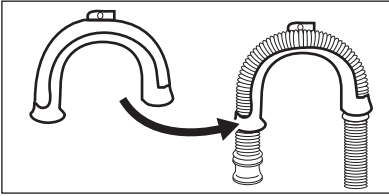

- Na kraji umyvadla.
- Ujistěte se, že se plastové koleno nemůže během vypouštění spotřebiče pohybovat. Přivažte koleno k vodovodnímu kohoutku nebo zdi.

- Ke stoupacímu potrubí s průduchem. Řiďte se obrázkem. Přímou do odpadní trubky ve výšce minimálně 60 cm a maximálně 100 cm. Konec vypouštěcí hadice musí být odvětrán tj. vnitřní průměr odpadní trubky musí být větší než vnější průměr vypouštěcí hadice.

Bez plastového kolena.

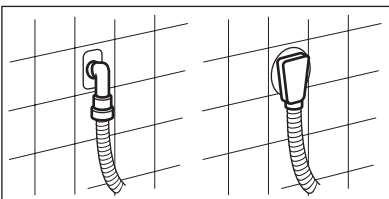
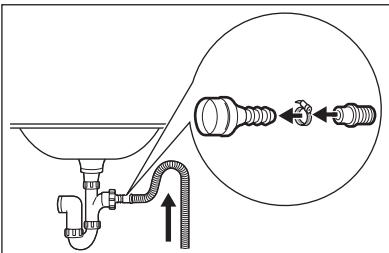

- K přípojce sifonu. Řiďte se obrázkem. Vypouštěcí hadici nasuňte na hubici sifonu a zajistěte sponou. Ujistěte se, že je na vypouštěcí hadici oblouk, aby se do spotřebiče nedostávala voda či nečistoty vypouštěné z umyvadla.
- Přímou do odpadního potrubí zabudovaného ve stěně místnosti a zajištěná pomocí spony.



Hadici lze prodloužit o maximálně 400 cm. V případě prodloužení hadice nebo ostatních hadic kontaktujte servisní středisko.

14. POZNÁMKY K OCHRANĚ ŽIVOTNÍHO PROSTŘEDÍ

Recyklujte materiály označené symbolem ♻️. Obaly vyhoďte do příslušných odpadních kontejnerů k recyklaci.

Pomáhejte chránit životní prostředí a lidské zdraví a recyklovat elektrické a elektronické spotřebiče určené k

likvidaci. Spotřebiče označené příslušným symbolem ⚡ nelikvidujte spolu s domovním odpadem. Spotřebič odevzdejte v místním sběrném dvoře nebo kontaktujte místní úřad.

OBSAH

1. BEZPEČNOSTNÉ INFORMÁCIE	34
2. BEZPEČNOSTNÉ POKYNY	35
3. TECHNICKÉ INFORMÁCIE	36
4. POPIS VÝROBKU	37
5. OVLÁDACÍ PANEL	38
6. PROGRAMY	41
7. SPOTREBA	45
8. PRED PRVÝM POUŽITÍM	45
9. KAŽDODENNÉ POUŽÍVANIE	46
10. UŽITOČNÉ RADY A TIPY	50
11. OŠETROVANIE A ČISTENIE	51
12. RIEŠENIE PROBLÉMOV	55
13. INŠTALÁCIA	57

PRE DOKONALÉ VÝSLEDKY

Ďakujeme vám, že ste si vybrali tento výrobok značky AEG. Vytvorili sme ho tak, aby vám poskytol dokonalý výkon po mnoho rokov, za pomoci inovačných technológií, ktoré uľahčujú život - vlastností, ktoré u bežných spotrebičoch nenájdete. Venujte, prosím, niekoľko minút prečítaniu si tohto návodu, aby ste svoj spotrebič využili čo najlepšie.

Navštívte našu stránku, kde nájdete:



Tipy na používanie, brožúry, riešenie problémov a informácie o údržbe:
www.aeg.com



Zaregistrujte si produkt a využite tak ešte lepší servis:
www.aeg.com/productregistration



Do spotrebiča si môžete zakúpiť príslušenstvo, spotrebný materiál a originálne náhradné diely:
www.aeg.com/shop

STAROSTLIVOSŤ A SLUŽBY ZÁKAZNÍKOM

Odporúčame, aby ste používali originálne náhradné diely.
Keď budete kontaktovať servis, nezabudnite si pripraviť nasledujúce údaje.
Tieto informácie nájdete na výrobnom štítku. Model, číslo výrobku, sériové číslo.



Varovanie/upozornenie – Bezpečnostné pokyny.



Všeobecné informácie a tipy



Environmentálne informácia

Vyhradzujeme si právo na zmeny bez predchádzajúceho upozornenia.

1. BEZPEČNOSTNÉ INFORMÁCIE

Pred inštaláciou a používaním spotrebiča si pozorne prečítajte priložený návod na používanie. Výrobca nie je zodpovedný za škody a zranenia spôsobené nesprávnou inštaláciou a používaním. Návod na používanie uchovávajte vždy v blízkosti spotrebiča, aby ste doň mohli v budúcnosti nahliadnuť.

1.1 Bezpečnosť detí a zraniteľných osôb



VAROVANIE

Nebezpečenstvo udusenía, poranenia alebo trvalého postihnutia.

- Tento spotrebič môžu používať deti staršie ako 8 rokov a osoby so zníženou fyzickou, zmyslovou alebo psychickou spôsobilosťou alebo nedostatkom skúseností a znalostí, iba ak sú pod dozorom zodpovednej osoby, alebo ak boli zodpovednou osobou poučené o bezpečnom používaní spotrebiča a rozumejú prípadným rizikám.
- Nedovoľte, aby sa deti hrali so spotrebičom.
- Obaly uschovajte mimo dosahu detí.
- Všetky pracie prostriedky uschovajte mimo dosahu detí.
- Keď sú dvierka spotrebiča otvorené, nedovoľte deťom ani domácim zvieratám, aby sa k nemu priblížili.
- Ak má spotrebič detskú poistku, odporúčame, aby ste ju zapli.
- Čistenie a údržbu nesmú vykonávať deti bez dozoru.

1.2 Všeobecné bezpečnostné pokyny

- Pred vykonávaním údržby spotrebič vypnite a vytiahnite jeho zástrčku zo sieťovej zásuvky.
- Nemeňte technické charakteristiky tohto spotrebiča.

- Dodržiavajte maximálny povolený objem náplne 8 kg (pozrite si kapitolu „Tabuľka programov“).
- Ak je poškodený elektrický napájací kábel, musíte ho dať vymeniť u výrobcu, v autorizovanom servise alebo u kvalifikovanej osoby, aby sa predišlo nebezpečenstvu.
- Prevádzkový tlak vody (minimálny a maximálny) musí byť medzi 0,5 bar (0,05 MPa) a 8 bar (0,8 MPa)
- Vetracie otvory v dolnej časti spotrebiča (ak sú k dispozícii) nesmú byť zakryté kobercom.
- Spotrebič treba zapojiť do vodovodnej siete pomocou novej dodanej súpravy hadíc. Staré súpravy hadíc sa nesmú opätovne použiť.

2. BEZPEČNOSTNÉ POKYNY

2.1 Inštalácia

- Odstráňte všetky obaly a prepravné prvky.
- Prepravné prvky uschovajte. Keď budete spotrebič znova presúvať, musíte zablokovať bubon.
- Poškodený spotrebič neinštalujte ani nepoužívajte.
- Spotrebič neinštalujte ani nepoužívajte na miestach, kde je teplota nižšia ako 0 °C alebo kde je spotrebič vystavený poveternostným vplyvom.
- Dodržiavajte pokyny pre inštaláciu dodané so spotrebičom.
- Dbajte na to, aby bol povrch, kde inštalujete spotrebič, rovný, stabilný, teplotvzdorný a čistý.
- Spotrebič neinštalujte tam, kde dvierka spotrebiča nemožno úplne otvoriť.
- Pri premiestňovaní spotrebiča buďte vždy opatrní, pretože je ťažký. Vždy používajte bezpečnostné rukavice.
- Zabezpečte prúdenie vzduchu medzi spotrebičom a podlahou.

- Pomocou nožičiek nastavte potrebný priestor medzi spotrebičom a kobercom.

Elektrické zapojenie



VAROVANIE

Nebezpečenstvo požiaru a zásahu elektrickým prúdom.

- Spotrebič musí byť uzemnený.
- Uistite sa, že elektrické údaje uvedené na typovom štítku spotrebiča zodpovedajú parametrom elektrickej siete. Ak nie, kontaktujte elektrikára.
- Vždy používajte správne nainštalovanú uzemnenú zásuvku.
- Nepoužívajte adaptéry, rozdvójky ani predĺžovacie prívodné káble.
- Uistite sa, že zástrčka a prívodný elektrický kábel nie sú poškodené. Ak napájací kábel spotrebiča treba vymeniť, túto operáciu smie urobiť iba pracovník autorizovaného servisného strediska.
- Zástrčku zapojte do zásuvky až na konci inštalácie. Uistite sa, že napájací elektrický kábel je po inštalácii prístupný.

- Pri odpájaní spotrebiča od elektrickej siete neťahajte za napájací kábel. Vždy ťahajte za zástrčku napájacieho kábla.
- Nedotýkajte sa elektrického napájacieho kábla ani jeho zástrčky mokrými rukami.
- Tento spotrebič vyhovuje smerniciam EHS.

Pripojenie na vodovodné potrubie

- Uistite sa, že hadice na vodu nie sú poškodené.
- Spotrebič treba zapojiť do vodovodnej siete pomocou novej dodanej súpravy hadíc. Staré súpravy hadíc sa nesmú opätovne použiť.
- Pred pripojením spotrebiča k novému potrubiu alebo potrubiu, ktoré sa dlho nepoužívalo, nechajte vodu tiecť, až kým nebude čistá.
- Pri prvom použití spotrebiča skontrolujte, či nikde neuniká voda.

2.2 Použitie



VAROVANIE

Hrozí nebezpečenstvo zranenia, úrazu elektrickým prúdom, požiaru, popálenín alebo poškodenia spotrebiča.

- Tento spotrebič používajte v domácom prostredí.
- Nemeňte technické charakteristiky tohto spotrebiča.
- Dodržiavajte bezpečnostné pokyny na obale pracieho prostriedku.
- Horľavé látky ani predmety, ktoré sú nasiaknuté horľavými látkami, neklad-

te do spotrebiča, do jeho blízkosti ani naň.

- Počas spusteného programu sa nedotýkajte skla dvierok. Sklo môže byť horúce.
- Uistite sa, že ste z odevov odstránili všetky kovové predmety.
- Pod spotrebič nedávajte nádobu na zachytávanie možných únikov vody. Informácie o vhodnom príslušenstve získate od servisného strediska.

2.3 Ošetrovanie a čistenie



VAROVANIE

Hrozí nebezpečenstvo zranenia alebo poškodenia spotrebiča.

- Pred vykonávaním údržby spotrebič vypnite a vytiahnite jeho zástrčku zo sieťovej zásuvky.
- Na čistenie spotrebiča nepoužívajte prúd vody ani paru.
- Spotrebič vyčistite vlhkou mäkkou handričkou. Používajte iba neutrálne saponáty. Nepoužívajte abrazívne prostriedky, drôtenky, rozpúšťadlá ani kovové predmety.

2.4 Likvidácia



VAROVANIE

Nebezpečenstvo poranenia alebo udusenía.

- Spotrebič odpojte od elektrickej siete.
- Odrežte elektrický napájací kábel a zlikvidujte ho.
- Odstráňte západku dvierok, aby ste zabránili uviaznutiu detí a domácich zvierat v spotrebiči.

3. TECHNICKÉ INFORMÁCIE

Rozmery	Šírka/výška/hĺbka	600 / 850 / 605 mm
	Celková hĺbka	640 mm

Elektrické zapojenie:	Napätie	230 V
	Celkový výkon	2200 W
	Poistka	10 A
	Frekvencia	50 Hz
Úroveň ochrany proti vniknutiu pevných častíc a vlhkosti je zabezpečená ochranným krytom, okrem miesta, kde nemá nízkonapäťové zariadenie žiadnu ochranu proti vlhkosti		IPX4
Tlak pritekajúcej vody	Minimálny	0,5 bar (0,05 MPa)
	Maximálny	8 bar (0,8 MPa)
Prívod vody ¹⁾		Studená voda
Maximálna hmotnosť náplne	Bavlna	8 kg
Rýchlosť odstreďovania	Maximálna	1200 ot./min.

1) Prívodnú hadicu zapojte k vodovodnému kohútiku s 3/4" závitom.

4. POPIS VÝROBKU

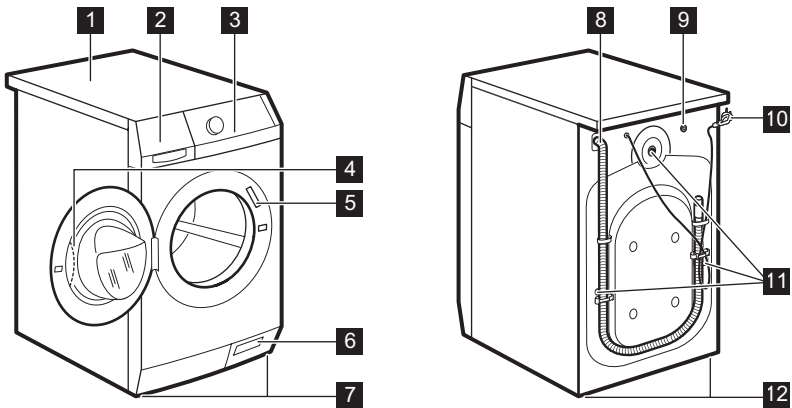

- 1** Pracovná plocha
- 2** Dávkovač pracieho prostriedku
- 3** Ovládací panel
- 4** Rukoväť dvierok
- 5** Typový štítok
- 6** Vypúšťacie čerpadlo
- 7** Nožičky na vyrovnanie spotrebiča

- 11** Prepravné skrutky
- 12** Nožičky na vyrovnanie spotrebiča

4.1 Bezpečnosť detí

- Keď zapnete túto poistku, nemôžete zatvoriť dvierka. Tak zabránite tomu, aby v bubne ostali zatvorené deti alebo domáce zvieratá. Túto poistku zapnete tak, že ju otočíte v smere hodinových ručičiek, až kým drážka nebude vo vodorovnej polohe. Túto poistku vypnete tak, že ju otočíte proti smeru

hodinových ručičiek, až kým drážka nebude vo zvislej polohe.

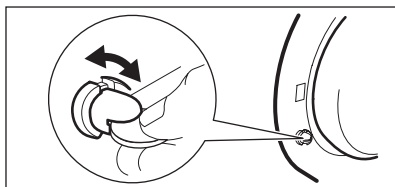

4.2 Príslušenstvo

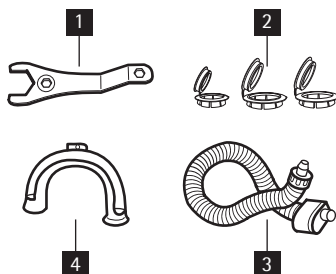

1 Maticový kľúč

Na odstránenie prepravných skrutiek.

2 Plastové viečka

Na uzatvorenie otvorov v zadnej časti spotrebiča po odstránení prepravných prvkov.

3 Prívodná hadica s ochranou proti vytopeniu

Na ochranu pred možným únikom vody

4 Plastové držadlo hadice

Na pripojenie odtokovej hadice k okraju umývadla.

5. OVLÁDACÍ PANEĽ

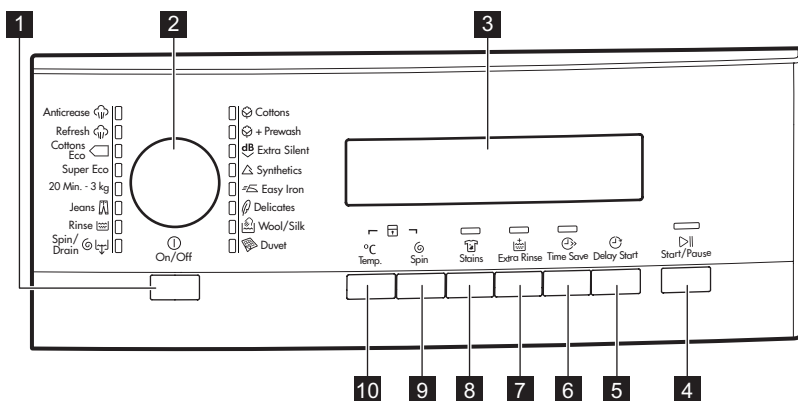

1 Tlačidlo Zap./Vyp. (On/Off)

2 Ovládač programov

3 Displej

4 Tlačidlo Štart/Prestávka

5 Tlačidlo Posunutý štart

6 Tlačidlo úspory času

7 Tlačidlo Extra plákanie

8 Tlačidlo Škvrny

9 Tlačidlo zníženia rýchlosti odstreďovania

10 Tlačidlo teploty**5.1** Tlačidlo Zap/Vyp **1**

Ak chcete spotrebič zapnúť alebo vypnúť, stlačte toto tlačidlo. Keď sa spotrebič zapne, zaznie zvukový signál. V snahe ušetriť energiu funkcia AUTO Stand-by automaticky vypne spotrebič, aby sa znížila spotreba energie v týchto prípadoch:

- Ak spotrebič pred stlačením tlačidla **4** nepoužívate 5 minút.
 - Všetky nastavenia sa zrušia.

- Stlačením tlačidla **1** spotrebič znovu zapnete.
- Znovu nastavte práci program a všetky ostatné voľby.
- Po 5 minútach od skončenia pracieho programu. Pozrite si časť „Na konci programu“.

5.2 Ovládač programu **2**

Otáčaním tohto ovládača nastavíte program. Rozsvieti sa ukazovateľ príslušného programu.

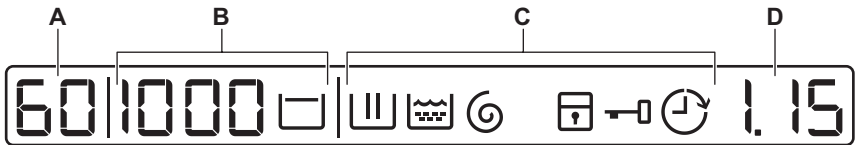
5.3 Displej **3**

Na displeji sa zobrazuje:

A	• Maximálna teplota daného programu.
B	• Predvolená rýchlosť odstreďovania daného programu. • „Bez odstreďovania“ ⁽¹⁾ a „Plákanie stop“.
C	• Symboly na displeji. ⁽²⁾
Symbole	Popis
	Fáza prania
	Fázy plákania
	Fáza odstreďovania
	Detská poistka
	Ak je zobrazený tento symbol, nie je možné otvoriť dverka spotrebiča. Dverka môžete otvoriť až vtedy, keď symbol zhasne.
	Ak sa program skončil, ale symbol stále svieti:
	• V bubne práčky je voda. • Je zapnutá funkcia „Plákanie stop“.
	Posunutý štart

- D**
- Čas programu
Po spustení programu sa tento čas znižuje po minútach.
 - Posunutý štart
Po stlačení tlačidla posunutého štartu sa na displeji zobrazí čas posunutého štartu.
 - Poruchové kódy
Ak má spotrebič poruchu, na displeji sa zobrazí poruchový kód. Pozrite si kapitolu „Riešenie problémov“.
 - Err
Displej zobrazí túto správu na niekoľko sekúnd v týchto prípadoch:
 - Nastavili ste funkciu, ktorú nie je možné použiť pre daný program.
 - Pokúsili ste sa zmeniť spustený program.
 Ukazovateľ tlačidla Štart/Prestávka **4** bliká.
 - 
Program sa skončil.

1) K dispozícii iba pre program Odstredenie/Vypustenie.

2) Symbol sa na displeji zobrazí po nastavení príslušnej fázy alebo funkcie.

5.4 Tlačidlo Štart/prestávka **4**

Stlačením tlačidla **4** spustíte alebo prerušíte program.

5.5 Tlačidlo Posunutý štart **5**

Stlačením tlačidla **5** odložíte spustenie programu v rozsahu 30 minút až 20 hodín.

5.6 Tlačidlo Úspora času **6**

Stlačením tlačidla **6** skráťte trvanie programu.

- Pri bežne znečistenej bielzni jedným stlačením nastavte možnosť „Skrátené trvanie“.
- Pri veľmi mierne znečistenej bielzni stlačte tlačidlo dvakrát. Nastaví sa možnosť „Extra rýchly“.

 Niektoré programy akceptujú iba jednu z týchto funkcií.

5.7 Tlačidlo Extra plákanie **7**

Stlačením tlačidla **7** pridáte do programu fázu plákania. Túto funkciu použite v prípade osôb alergických na pracie prostriedky a v oblastiach s mäkkou vodou.

5.8 Tlačidlo Škrvny **8**

Stlačením tlačidla **8** pridáte do programu fázu odstraňovania škvŕn. Túto funkciu použite pri oblečení s odolnými škrvnami. Pri nastavovaní tejto funkcie pridajte do priehradky  odstraňovač škvŕn.

 Táto funkcia predlži trvanie programu. Táto funkcia nie je k dispozícii pri teplotách nižších ako 40°C.



5.9 Tlačidlo odstred'ovania **9**

Stlačením tohto tlačidla:

- Znížite maximálne otáčky fázy odstred'ovania pri nastavovaní programu.

 Displej zobrazí iba otáčky dostupné pre nastavený program.

- Vypnite fázu odstred'ovania.
- Aktivujete funkciu „Plákanie stop“. Túto funkciu nastavte vtedy, ak chcete zabrániť pokrčeniu bielznie. Spotrebič po skončení programu nevypustí vodu.

	Fáza odstred'ovania je vypnutá.
	Je zapnutá funkcia „Plákanie stop“.

5.10 Tlačidlo teploty **10**

Stlačením tlačidla **10** zmeníte nastavenie na predvolenú teplotu.

--	= studená voda
----	----------------

5.11 Funkcia zvukových signálov

Zvukový signál zaznie, keď:

- Zapnete spotrebič.
 - Vypnete spotrebič.
 - Stlačíte tlačidlá.
 - Program sa skončí.
 - Spotrebič má poruchu.
- Ak chcete **vypnúť/zapnúť** zvukové signály, stlačte tlačidlo **8** a tlačidlo **7** súčasne na 6 sekúnd.



Ak zvukové signály vypnete, budú sa ozývať iba pri stlačení tlačidiel, a ak nastane porucha.

5.12 Funkcia detskej poistky

Táto funkcia zabráňuje deťom hrať sa s ovládacím panelom.

- Ak chcete túto funkciu zapnúť, stlačte tlačidlo **10** a tlačidlo **9** súčasne, až

kým sa na displeji nezobrazí symbol



- Ak chcete túto funkciu vypnúť, stlačte tlačidlo **10** a tlačidlo **9** súčasne, až kým na displeji nezhasne symbol
- Funkciu môžete zapnúť:
- Pred stlačením tlačidla Štart/prestávka **4** : spotrebič sa nedá spustiť.
- Po stlačení tlačidla Štart/prestávka **4** , takže všetky tlačidlá a ovládač programov sú vypnuté.









5.13 Funkcia Trvalé extra plákanie

S touto funkciou môžete nechať funkciu extra plákania trvalo zapnutú aj pri nastavení nového programu.

- Ak chcete túto funkciu zapnúť, stlačte tlačidlo **6** a tlačidlo **5** súčasne, až kým sa nerozsvieti ukazovateľ tlačidla **7** .
- Ak chcete túto funkciu vypnúť, stlačte tlačidlo **6** a tlačidlo **5** súčasne, až kým ukazovateľ tlačidla **7** nezhasne.

6. PROGRAMY

Program Teplota	Druh náplne max. hmotnosť náplne	Popis cyklu	Funkcie
 Bavlna 95° – studená voda	Biela a farebná bavlna s bežným znečistením. max. 8 kg	Pranie Plákanie Dlhé odstredovanie	ZNÍŽENIE RÝCHLOSTI ODSTREĎOVANIA PLÁKANIE STOP ŠKVRNY EXTRA PLÁKANIE ÚSPORA ČASU ¹⁾
 Bavlna + Predpieranie 95° – studená voda	Biela a farebná bavlna s intenzívnym znečistením. max. 8 kg	Predpieranie Pranie Plákanie Dlhé odstredovanie	ZNÍŽENIE RÝCHLOSTI ODSTREĎOVANIA PLÁKANIE STOP ŠKVRNY EXTRA PLÁKANIE ÚSPORA ČASU ¹⁾

Program Teplota	Druh náplne max. hmotnosť náplne	Popis cyklu	Funkcie
 Extra tichý 95° – studená voda	Biela a farebná bavlna s bežným znečistením. max. 8 kg	Zastavenie s vodou v bubne Plákanie Dlhé odstreďovanie	ŠKVRNY EXTRA PLÁKANIE ÚSPORA ČASU ¹⁾
 Syntetika 60° – studená voda	Syntetika alebo zmesové tkaniny s bežným znečistením. max. 4 kg	Pranie Plákanie Krátke odstreďovanie	ZNÍŽENIE RÝCHLOSTI ODSTREĎOVANIA PLÁKANIE STOP ŠKVRNY EXTRA PLÁKANIE ÚSPORA ČASU ¹⁾
 Jednoduché žehlenie ²⁾ 60° – studená voda	Syntetické tkaniny s bežným znečistením. max. 4 kg	Pranie Plákanie Krátke odstreďovanie	PLÁKANIE STOP EXTRA PLÁKANIE ÚSPORA ČASU ¹⁾
 Jemná bielizeň 40° – studená voda	Jemné tkaniny ako akryl, viskóza, polyester s bežným znečistením. max. 4 kg	Pranie Plákanie Krátke odstreďovanie	ZNÍŽENIE RÝCHLOSTI ODSTREĎOVANIA PLÁKANIE STOP ŠKVRNY EXTRA PLÁKANIE ÚSPORA ČASU ¹⁾
 Vlna/ Hodváb 40° – studená voda 	Vlna, ktorú je možné prať v práčke. Vlnené a jemné tkaniny s označením ručného prania «hand washing» na štítku. max. 2 kg	Pranie Plákanie Krátke odstreďovanie	ZNÍŽENIE RÝCHLOSTI ODSTREĎOVANIA PLÁKANIE STOP
 Prikrývka 60° - 30°	Jedna syntetická prikrývka, paplón, posteľná prikrývka a podobne. max. 2.5 kg	Pranie Plákanie Krátke odstreďovanie	ZNÍŽENIE RÝCHLOSTI ODSTREĎOVANIA
 Odstreďovanie/vypúšťanie ³⁾	Všetky tkaniny Maximálna náplň bielizne závisí od jej typu.	Vypustenie vody Fáza odstreďovania pri maximálnej rýchlosti.	ZNÍŽENIE RÝCHLOSTI ODSTREĎOVANIA BEZ ODSTREĎOVANIA
 Plákanie	Ručne vypraná bielizeň.	Plákanie Dlhé odstreďovanie	ZNÍŽENIE RÝCHLOSTI ODSTREĎOVANIA PLÁKANIE STOP EXTRA PLÁKANIE ⁴⁾





Program Teplota	Druh náplne max. hmotnosť náplne	Popis cyklu	Funkcie
 Džínsy 60° – studená voda	Všetky druhy odevov z džínsovinu. Džerzej a moderné materiály. max. 4 kg	Pranie Plákanie Krátke odstredovanie	ZNÍŽENIE RÝCH- LOSTI ODSTRE- DOVANIA PLÁKANIE STOP EXTRA PLÁKANIE ÚSPORA ČASU ¹⁾
20 Min. - 3 kg 30°	Bavlnené a syntetic- ké tkaniny s miernym znečistením alebo iba jedenkrát nose- né.	Pranie Plákanie Krátke odstredovanie	ZNÍŽENIE RÝCH- LOSTI ODSTRE- DOVANIA
Super Eco ⁵⁾ Studená voda	Zmiešané tkaniny (bavlna a syntetika). max. 3 kg	Pranie Plákanie Krátke odstredovanie	ZNÍŽENIE RÝCH- LOSTI ODSTRE- DOVANIA PLÁKANIE STOP EXTRA PLÁKANIE
 6) 60° - 40°	Biela a farebná bavlna, ktorá nepúšťa farbu, s bežným zne- čistením. max. 8 kg	Pranie Plákanie Dlhé odstredovanie	ZNÍŽENIE RÝCH- LOSTI ODSTRE- DOVANIA

- 1) ak tlačidlo 6 stlačíte dvakrát (nastavená funkcia Extra rýchly), odporúčame znížiť množstvo bielizne. Môžete vyprať aj celú náplň, ale účinnosť prania nemusí byť najlepšia.
- 2) Fáza prania a odstredovania je šetrná, aby sa zabránilo pokrčeniu bielizne. Spotrebič pridáva dodatočné plákania.
- 3) Predvolená fáza rýchlosti odstredovania sa vzťahuje na bavlnenú bielizeň. Nastavte rýchlosť odstredovania. Uistite sa, že je vhodná pre vloženú bielizeň. Ak chcete zvoliť iba program VYPÚŠŤANIE, nastavte funkciu BEZ ODSTREDOVANIA.
- 4) Nastavením tejto funkcie pridáte plákania. Pri odstredovaní s nízkymi otáčkami vykoná spotrebič jemné plákanie a krátke odstredenie.
- 5) Tento program nastavte, ak chcete skrátiť čas a znížiť spotrebu energie a vody. Použite špeciálny prací prostriedok pre veľmi nízke teploty.
- 6) **ŠTANDARDNÉ PROGRAMY pre hodnoty spotreby podľa štítku energetickej účinnosti.** Podľa nariadenia 1061/2010 sú tieto programy v uvedenom poradí „štandardný program pre bavlnu pri 60 °C“ a „štandardný program pre bavlnu pri 40 °C“. Sú to najúčinnnejšie programy vhodné na pranie bežne znečisteného bavlneného oblečenia z hľadiska kombinovanej spotreby energie a vody. Tento program nastavte vtedy, ak chcete dosiahnuť dobrú účinnosť prania a znížiť spotrebu energie. Prací program sa predĺži.



Teplota vody počas fázy prania sa môže líšiť od teploty určenej pre zvolený program.

PARNÉ PROGRAMY

Program ¹⁾	Druh náplne	Max. množstvo bielizne
 Osvieženie parou Tento cyklus odstraňuje pachy z oblečenia.	Bavlnené a syntetické oblečenie.	až do 1.5 kg
 Para neodstraňuje pachy zvierat.		
 Para proti Pokrčeniu Tento program pomáha narovnať pokrčenú bielizeň.	Bavlnené a syntetické oblečenie.	až do 1.5 kg
 <p>Paru možno použiť na vysušenú, opranú alebo už jedenkrát nosenú bielizeň. Tieto programy dokážu redukovať pokrčenie a zápach a vyhladiť bielizeň.</p> <p>Nepoužívajte žiaden prací prostriedok. V prípade potreby odstráňte škvrny pránim alebo odstraňovačom škvŕn.</p> <p>Parné programy nemajú hygienický účinok.</p> <p>Parný program nenastavujte pre tento typ oblečenia:</p> <ul style="list-style-type: none"> • Oblečenie, ktoré nemá na štítku uvedené, že je vhodné na sušenie v sušičke. • Oblečenie obsahujúce plastové, kovové, drevené alebo podobné súčasti. 		

¹⁾ Ak nastavíte parný program pri vysušenej bielizni, na konci cyklu bude bielizeň vlhká. Odporúčame zavesiť oblečenie na čerstvý vzduch asi na 10 minút, aby bielizeň vyschla. Bielizeň je potrebné čo najskôr vybrať z bubna. Po parnom cykle bielizeň treba prežehliť, ale žehlenie si vyžaduje menej námahy!

6.1 Certifikát Woolmark



Cyklus prania vlny tejto práčky bol schválený spoločnosťou The Woolmark

Company na pranie výrobkov označených symbolom Woolmark, ktoré je možné prať v práčke, za predpokladu, že oblečenie sa perie v súlade s pokynmi uvedenými na štítku odevu a pokynmi výrobcu tejto práčky. M1127

V Spojenom kráľovstve, Írsku, Hong Kongu a Indii je symbol Woolmark certifikačnou obchodnou značkou.

7. SPOTREBA



Na začiatku programu sa na displeji zobrazí trvanie programu pri maximálnej náplni.

Počas fázy prania sa automaticky vypočíta skutočné trvanie programu a oproti pôvodnému času programu sa môže značne skrátiť, ak je množstvo bielizne menšie než maximálna náplň (napr. Bavlna 60 °C, maximálna náplň 8 kg, trvanie programu prekročí 2 hodiny; skutočná náplň 1 kg, trvanie programu neprekročí 1 hodinu).

Počas vypočítavania skutočného trvania programu na displeji bliká bodka.



Údaje v tejto tabuľke sú približné. Údaje ovplyvňuje množstvo faktorov: množstvo a druh bielizne, teplota vody a okolitá teplota.

Programy	Náplň (kg)	Spotreba energie (kWh)	Spotreba vody (litre)	Približné trvanie programu (minúty)	Zvyšková vlhkosť (%) ¹⁾
Bavlna 60 °C	8	1.60	72	168	53
Bavlna 40 °C	8	1.00	72	164	53
Syntetika 40 °C	4	0.60	50	110	35
Jemná bielizeň 40 °C	4	0.70	60	91	35
Vlna/ručné pranie 30 °C	2	0.35	57	58	30
Štandardné programy na bavlnu					
Štandardný program bavlna 60 °C	8	0.90	58	208	53
Štandardný program bavlna 60 °C	4	0.65	45	156	53
Štandardný program bavlna 40 °C	4	0.49	44	156	53

¹⁾ Na konci fázy odstreďovania.

Vypnutý režim (W)	Pohotovostný režim (W)
0.48	0.48
Informácie v hore uvedených tabuľkách sú v súlade s nariadením Európskej komisie 1015/2010, ktorým sa zavádza smernica 2009/125/EC.	

8. PRED PRVÝM POUŽITÍM

1. Ak chcete zapnúť vypúšťací systém, nalejte 2 litre vody do hlavnej prie-

hradky dávkovača pracieho prostriedku.

2. Do priehradky dávkovača pracieho prostriedku pridajte malé množstvo pracieho prostriedku. Nastavte a spustite program pre bavlnu s naj-

vyššou teplotou bez bielizne v bubne. Týmto odstránite eventuálne nečistoty z bubna a nádrže.

9. KAŽDODENNÉ POUŽÍVANIE

1. Otvorte vodovodný ventil.
2. Zástrčku spotrebiča zapojte do zásuvky elektrickej siete.
3. Stlačením tlačidla **1** spotrebič zapnete.
4. Do spotrebiča vložte bielizeň.
5. Použite správne množstvo pracieho prostriedku a prídavných prostriedkov.
6. Nastavte a spustite správny program pre daný druh bielizne a stupeň jej znečistenia.

9.1 Vloženie bielizne



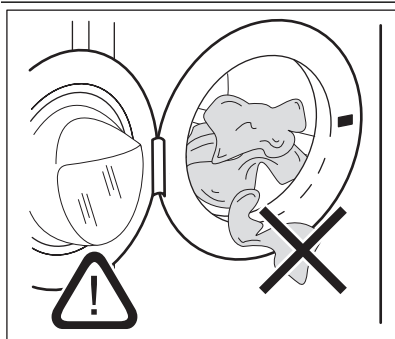



1. Otvorte dverka spotrebiča.
2. Bielizeň vkladajte do bubna po jednom. Bielizeň pred vloženíom do spotrebiča vytraste. Uistite sa, že ste do bubna nevložili príliš veľa bielizne.
3. Zatvorte dverka.

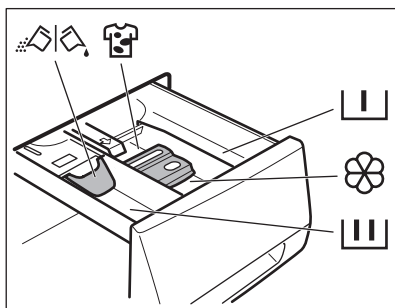

Uistite sa, či medzi tesnením a dvičkami nezostala zachytená bielizeň. Hrozí riziko vytekania vody alebo poškodenia bielizne.

9.2 Používanie pracích prostriedkov a prídavných prostriedkov



	Priehradka na prací prostriedok pre fázu predpierania a program namáčania. Pridajte prací prostriedok na predpieranie a namáčanie pred spustením programu.
	Priehradka na prací prostriedok pre fázu prania. Ak používate tekutý prací prostriedok nalejte ho ešte pred spustením programu.
	Priehradka na tekuté prídavné prostriedky (aviváž, škrob). Produkt dajte do priehradky pred spustením programu.
MAX	Predstavuje maximálnu hladinu tekutých prídavných látok.
	Priehradka na odstraňovač škvŕn. Produkt dajte do priehradky a nastavte funkciu odstraňovania škvŕn pred spustením programu.
	Klapka na práškový alebo tekutý prací prostriedok Nastavte ju (nahor alebo) do správnej polohy na použitie práškoveho alebo tekutého pracieho prostriedku.
	Vždy dodržiavajte pokyny uvedené na obale pracích prostriedkov.

Kontrola poloha klapy

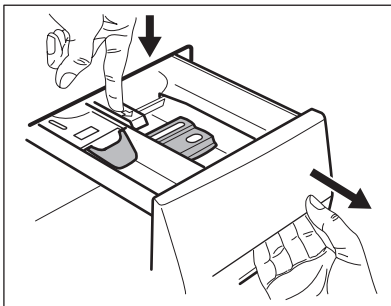

1. Vytiahnite dávkovač pracieho prostriedku až na doraz.
2. Zatlačením páčky nadol odstránite dávkovač.

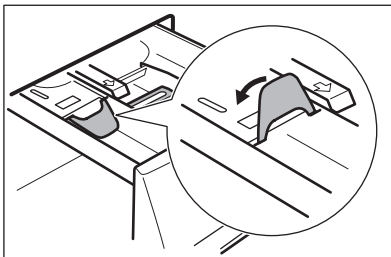

3. V prípade použitia práškoveho pracieho prostriedku otočte klapku nahor.

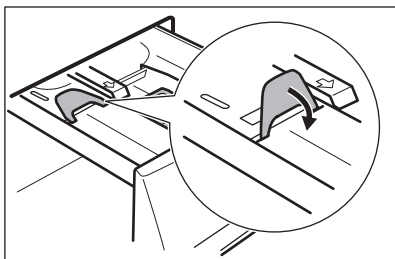

5. Pridajte prací a avivážny prostriedok.
6. Dôkladne zatvorte dávkovač umývacieho prostriedku. Dbajte na to, aby klapka neprekážala pri zatvorení zásuvky.

9.3 Nastavenie a spustenie programu

1. Otočte ovládač programov. Rozsvieti sa ukazovateľ príslušného programu.
2. Ukazovateľ tlačidla **4** začne blikať červenou farbou.
3. Na displeji sa zobrazí predvolená teplota a rýchlosť odstreďovania. Ak chcete zmeniť teplotu a/alebo rýchlosť odstreďovania, stlačte príslušné tlačidlá.
4. Nastavte dostupné funkcie. Rozsvieti sa ukazovateľ nastavenej funkcie alebo sa na displeji zobrazí príslušný symbol.
5. Stlačením tlačidla **4** spustíte program. Ukazovateľ tlačidla **4** svieti.

i Odtokové čerpadlo môže byť v prevádzke krátku dobu keď spotrebič napúšťa vodu.

i Spotrebič automaticky nastaví čas cyklu pre bielizeň, ktorú ste vložili do bubna, aby ste dosiahli dokonalé výsledky prania za minimálny čas. Približne po 15 minútach od spustenia programu sa na displeji zobrazí nová hodnota času.

4. V prípade použitia tekutého pracieho prostriedku otočte klapku nadol.



Pri klapke v polohe NADOL:

- Nepoužívajte gélové ani husté tekuté pracie prostriedky.
- Nepoužívajte viac tekutého pracieho prostriedku, ako je limit označený na klapke.
- Nenastavujte fázu predpierania.
- Nenastavujte funkciu odloženého štartu.

9.4 Prerušenie programu

1. Stlačte tlačidlo **4**. Ukazovateľ bliká.
2. Stlačte tlačidlo **4** znovu. Prací program pokračuje.

9.5 Zrušenie programu

1. Stlačením tlačidla **1** zrušíte program a vypnete spotrebič.
2. Opätovným stlačením tlačidla **1** spotrebič zapnete. Teraz môžete nastaviť nový prací program.



Spotrebič nevypúšťa vodu.

9.6 Zmeniť funkciu

Len niekoľko funkcií môžete zmeniť ešte ich spustením.

1. Stlačte tlačidlo **4**. Ukazovateľ bliká.
2. Zmeňte nastavenú funkciu.

9.7 Nastavenie posunutého štartu

1. Opätovným stlačením tlačidla **5** zobrazíte na displeji číslo v minútach alebo hodinách. Zobrazia sa príslušné symboly.

2. Stlačte tlačidlo **4**. Spotrebič začne odpočítavať posunutý štart.
Po skončení odpočítavania sa automaticky spustí program.



Skôr ako spotrebič spustíte stlačením tlačidla **4**, môžete zrušiť alebo zmeniť nastavený posunutý štart.
Posunutý štart nie je možné nastaviť pri **parnom** programe.

9.8 Zrušenie posunutého štartu

1. Stlačte tlačidlo **4**. Príslušný ukazovateľ bliká.
2. Opakovane stláčajte tlačidlo **5**, kým sa na displeji nezobrazí **0**.
3. Stlačte tlačidlo **4**. Program sa spustí.

9.9 Otvorte dvierka

Počas prebiehajúceho programu alebo odpočítavania posunutého štartu sú dvierka spotrebiča zablokované.

Otvorenie dvierok spotrebiča:

1. Stlačte tlačidlo **4**. Symbol blokovania na displeji zhasne.
2. Otvorte dvierka spotrebiča.
3. Zatvorte dvierka spotrebiča a stlačte tlačidlo **4**. Program alebo odpočítavanie posunutého štartu bude ďalej pokračovať.



Ak je teplota a hladina vody v bubne príliš vysoká, symbol blokovania bude svietiť a dvierka nie je možné otvoriť. Ak chcete otvoriť dvierka, postupujte nasledovne:

1. Vypnite spotrebič.
2. Počkajte niekoľko minút.
3. Uistite sa, že v bubne nie je žiadna voda.



Ak spotrebič vypnete, bude potrebné znovu nastaviť program.

9.10 Po skončení programu

- Spotrebič sa zastaví automaticky.
- Zaznejú zvukové signály.
- Na displeji sa zobrazí symbol .
- Ukazovateľ tlačidla Štart/Prestávka **4** zhasne.
- Symbol blokovania zhasne.
- Stlačením tlačidla **1** spotrebič vypnete. Päť minút po skončení programu funkcia úspory energie automaticky vypne spotrebič.



Ak spotrebič znovu zapnete, na displeji sa zobrazí indikácia ako na konci naposledy zvoleného programu. Otočením ovládača programu nastavte nový cyklus.

- Zo spotrebiča vyberte všetku bielizeň. Skontrolujte, či je bubon prázdny.
- Dvierka nechajte pootvorené, aby ste zabránili tvorbe plesní a zápachu.
- Zatvorte vodovodný ventil.

Prací program je skončený, ale v bubne zostala voda:

- Bubon sa pravidelne otáča, aby sa zabránilo pokrčeniu bielizne.
- Dvierka sú zablokované.
- Ak chcete otvoriť dvierka, musíte vypustiť vodu.

Vypustenie vody:

1. V prípade potreby znížte rýchlosť odstredovania.
2. Stlačte tlačidlo Štart/Prestávka **4**. Spotrebič vypustí vodu a začne odstredovať.
3. Po skončení programu, keď symbol blokovania zhasne, môžete dvierka otvoriť.
4. Vypnite spotrebič.



Spotrebič po 18 hodinách automaticky vypustí vodu a odstredí bielizeň.

10. UŽITOČNÉ RADY A TIPY

10.1 Vloženie bielizne

- Bielizeň rozdeľte na: bielu, farebnú, syntetickú, jemnú a vlnenú bielizeň.
- Dodržiavajte pokyny uvedené na štítkoch odevov.
- Neperte spolu bielu a farebnú bielizeň.
- Niektorá farebná bielizeň môže po prvom praní pustiť farbu. Nové farebné odevy odporúčame prať prvýkrát osobitne.
- Zapnite gombíky na oblečkach, zipsy, háčiky a patentky. Zaviazte opasky.
- Vyprázdnite vrecká a odevy narovnajete.
- Viacvrstvové odevy, vlnené oblečenie a odevy s namaľovanými obrázkami prevráťte naruby.
- Odstránenie odolných škvŕn.
- Odolné škvŕny odstraňujte špeciálnymi pracími prostriedkami.
- Záclony si vyžaduje veľmi jemné zaobchádzanie. Odstráňte háčiky alebo ich vložte do pracieho vaku alebo oblečky.
- V spotrebiči neperte:
 - Neobrúbenú alebo roztrhanú bielizeň
 - Podprsienky s kosticami.
 - Malé kusy vložte do pracieho vaku.
- Veľmi malé kusy môžu spôsobiť problémy s vyvážením vo fáze odstredovania. V takom prípade odevy v bubne ručne rozložte a znovu spustíte fázu odstredovania.

10.2 Veľmi odolné škvŕny

Na niektoré škvŕny nestačí voda a prací prostriedok.

Tieto škvŕny odporúčame odstrániť ešte pred vložením odevu do práčky.

K dispozícii máte špeciálne odstraňovače škvŕn. Použite špeciálny odstraňovač škvŕn určený pre daný typ škvŕny a tkaniny.

10.3 Pracie prostriedky a prídavné prostriedky

- Používajte len pracie prostriedky a prídavné prostriedky určené špeciálne pre práčky.
- Nemiešajte rôzne typy pracích prostriedkov.
- Nepoužívajte viac pracieho prostriedku, ako je potrebné, ochráňte tak životné prostredie.
- Dodržiavajte pokyny uvedené na obale týchto produktov.
- Používajte správne produkty určené pre daný typ a farbu tkaniny programu a úroveň znečistenia.
- Ak používate tekuté pracie prostriedky, nenastavujte fázu predpierania.
- Ak spotrebič nie je vybavený dávkovačom pracieho prostriedku so záklopkou, nalejte tekuté pracie prostriedky do dávkovacej gule.

10.4 Tvrdosť vody

Ak žijete v oblasti s vysokou alebo strednou tvrdosťou vody, odporúčame používať zmäkčovač vody pre práčky. V oblastiach s mäkkou vodou nie je potrebné používať zmäkčovač vody.

Ak chcete poznať tvrdosť vody vo vašej oblasti, obráťte sa na miestnu vodárenskú spoločnosť.

Dodržiavajte pokyny uvedené na obale týchto produktov.

Nasledujúce stupnice sa používajú na meranie tvrdosti vody:

- Nemecké stupne (°dH).
- Francúzske stupne (°TH).
- mmol/l (milimóly na liter – medzinárodná jednotka tvrdosti vody).
- Clarkove stupne.

Tabuľka tvrdosti vody

Úroveň	Typ	Tvrdosť vody			
		°dH	°T.H.	mmol/l	Clarke
1	mäkká	0-7	0-15	0-1.5	0-9
2	stredná	8-14	16-25	1.6-2.5	10-16
3	tvrdá	15-21	26-37	2.6-3.7	17-25
4	veľmi tvrdá	> 21	> 37	>3.7	>25

11. OŠETROVANIE A ČISTENIE



VAROVANIE

Pred čistením spotrebiča ho odpojte zo sieťovej zásuvky.

11.1 Odstraňovanie vodného kameňa

Voda bežne obsahuje rozpustené minerálne látky, ktoré sa usadzujú vo forme vodného kameňa. Ak to bude nutné, používajte zmäkčovač vody na eliminovanie tvorby vodného kameňa.

Používajte výrobok určený pre práčky. Dodržiavajte pokyny výrobcov uvedené na obale.

Robte to oddelene od prania bielizne.

11.2 Vonkajšie čistenie

Spotrebič čistite iba mydlom a teplou vodou. Všetky povrchy vytrite dosucha.

11.4 Tesnenie dvierok

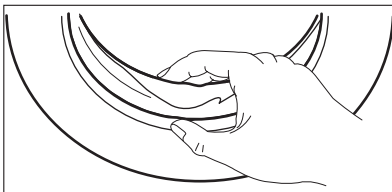

POZOR

Nepoužívajte alkohol, rozpúšťadlá ani chemikálie.

11.3 Program prania na údržbu práčky

Pri programoch s nízkou teplotou sa môže stať, že v bubne ostanú zvyšky pracieho prostriedku. Pranie na údržbu práčky vykonávajte pravidelne. Postup je takýto:

- Vyberte bielizeň z bubna.
- Nastavte program prania bavlny pri najvyššej teplote
- Použite správne množstvo pracieho prášku s biologickými vlastnosťami.

Po každom praní nechajte dvierka chvíľ otvorené, aby ste zabránili tvorbe plesní a nepríjemného pachu.

Pravidelne kontrolujte tesnenie a z jeho vnútornej strany odstráňte všetky predmety.

11.5 Bubon

Pravidelne prezerajte bubon, aby nedošlo k vzniku vodného kameňa a čistočkám hrdze.

Na odstraňovanie čistočiek hrdze z bubna používajte len špeciálne produkty. Potrebne kroky:

- Bubon čistite špeciálnym prostriedkom na nehrdzavejúcu oceľ.

- Spustíte krátky program na bavlnu pri maximálnej teplote s malým množstvom pracieho prostriedku.

11.6 Dávkovač pracieho prostriedku

Čistenie dávkovača:

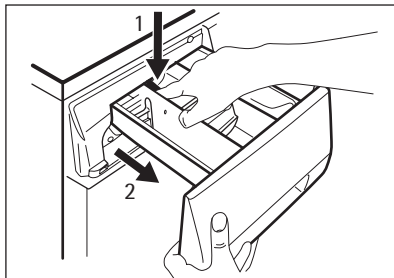

1. Zatláče páčku.
2. Vytiahnite dávkovač von.

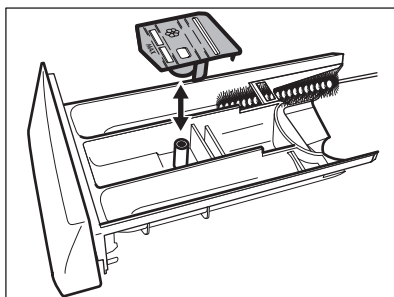

3. Odstráňte vrchnú časť priehradky na prídavný tekutý prostriedok.
4. Jednotlivé časti umyte vodou.

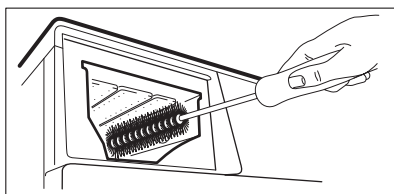

5. Dutinu dávkovača vyčistíte kefou.
6. Dávkovač vložte späť do dutiny.

11.7 Vypúšťacie čerpadlo



Pravidelne kontrolujte vypúšťacie čerpadlo a uistite sa, že je čisté.

Vyčistite čerpadlo, ak:

- Spotrebič nevypúšťa vodu.
- Bubon sa nemôže otáčať.
- Spotrebič vydáva nezvyčajný hluk z dôvodu upchania vypúšťacieho čerpadla.
- Na displeji sa zobrazuje kód poruchy pre problém s vypúšťaním vody.



VAROVANIE

1. Vytiahnite zástrčku napájacieho kábla zo zásuvky elektrickej siete.
2. Filter nevytáhuje, kým je spotrebič v prevádzke. Vypúšťacie čerpadlo nečistíte, ak je voda v spotrebiči horúca. Aby ste mohli vytiahnuť vypúšťacie čerpadlo, musí byť voda studená.

Čistenie vypúšťacieho čerpadla:

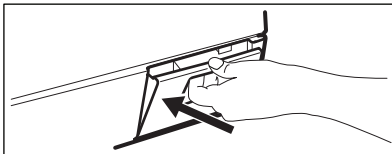

1. Otvorte dverka vypúšťacieho čerpadla.

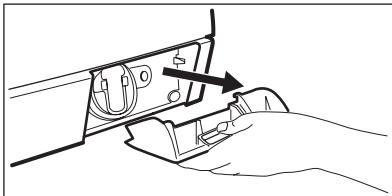

2. Klapku vytiahnete.

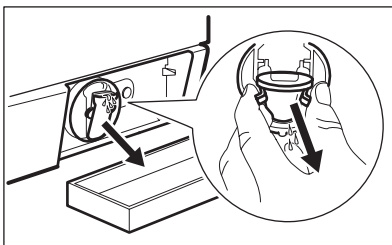

3. Pod výklenok vypúšťacieho čerpadla vložte nádobku, do ktorej bude vytekať voda.

4. Zatlačte obidve páčky a potiahnite dopredu odtokový kanálik, aby mohla voda vytecť.

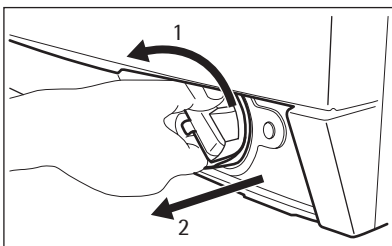

5. Keď je nádoba plná vody, znova založte odtokový kanálik späť a vyprázdnite nádobu. Opätovne vykonajte kroky 4 a 5, kým z vypúšťacieho čerpadla nebude vytekať žiadna voda.

6. Potiahnite odtokový kanálik a otočte filter, aby ste ho mohli vybrať.

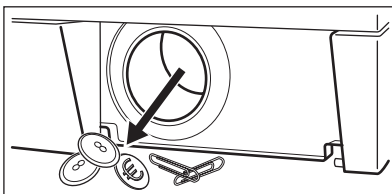

7. Odstráňte uvoľnené vlákna a predmety z čerpadla.

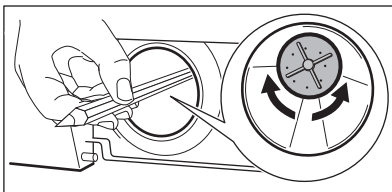

8. Presvedčte sa, že sa lopatka čerpadla môže otáčať. Ak sa nemôže otáčať, obráťte sa na autorizované servisné stredisko.

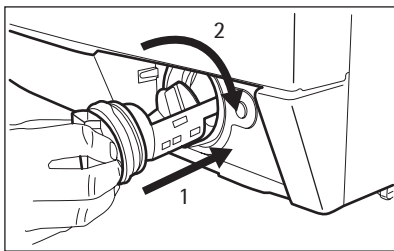

9. Filter vyčistíte pod tečúcou vodou a založíte ho späť do čerpadla do príslušných vodidiel.
10. Uistíte sa, že ste filter dobre dotiahli, aby ste zabránili unikaniu vody.
11. Vložte späť zátku a zatvorte dverka vypúšťacieho čerpadla.

11.8 Filter na prívodnej hadici a filter ventilu

Možno bude potrebné vyčistiť filtre, keď:

- Do spotrebiča neprieká voda.
- Spotrebič sa dlho naplňa vodou.
- Ukazovateľ tlačidla **4** bliká a na displeji sa zobrazí príslušný alarm. Pozrite si časť „Riešenie problémov“.



VAROVANIE

Vytiahnite zástrčku napájacieho kábla zo zásuvky elektrickej siete.

Čistenie filtrov v prívodnej hadici:

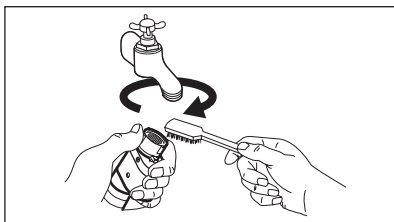

1. Zatvorte vodovodný ventil.
2. Odpojte prívodnú hadicu z vodovodného kohútika.
3. Filter v prívodnej hadici vyčistíte tvrdou kefou.

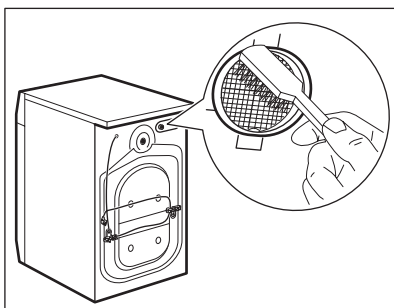

4. Vyberte prítokovú hadicu za spotrebičom.
5. Filter vo ventile vyčistíte tvrdou kefou alebo utierkou.

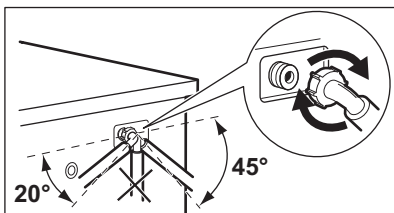

6. Znovu pripojte prívodnú hadicu. Skontrolujte, či sú prípojky utiahnuté, aby sa predišlo úniku vody.
7. Otvorte vodovodný ventil.

11.9 Núdzové vypustenie

V dôsledku poruchy spotrebič nemôže vypustiť vodu.

V takom prípade vykonajte kroky (1) až (6) postupu uvedenom v časti „Čistenie vypúšťacieho filtra“.

Podľa potreby čerpadlo vyčistite.

Odtokovú rúrku dajte naspäť a zatvorte zátkovú vypúšťacieho čerpadla.

Keď vypustíte vodu v prípade núdzového vypustenia, musíte znova zapnúť systém vypúšťania:

1. Nalejte 2 litre vody do hlavnej priehradky dávkovača pracieho prostriedku.
2. Vodu vypustíte spustením programu.

11.10 Ochranné opatrenia pred mrazom

Ak sa spotrebič nachádza na mieste, kde môže teplota klesnúť pod 0 °C, od-

stráňte zvyšnú vodu z prírodnej hadice a odtokového čerpadla.

1. Vyťahnite zástrčku napájacieho kábla zo zásuvky elektrickej siete.
2. Zatvorte vodovodný ventil.
3. Odstráňte prírodnú hadicu
4. Obidva konce prírodnej hadice vložte do nádoby a nechajte vodu odteciť z hadice.
5. Vyprázdňte vypúšťacie čerpadlo. Prečítajte si informácie o núdzovom vypustení
6. Keď je vypúšťacie čerpadlo prázdne, znova nainštalujte prírodnú hadicu.



VAROVANIE

Pred opätovným použitím spotrebiča sa uistite, že je teplota vyššia než 0 °C.

Výrobca nie je zodpovedný za škody spôsobené nízkymi teplotami.

12. RIEŠENIE PROBLÉMOV

Spotrebič sa nespustí alebo sa zastaví počas prevádzky.

Najprv skúste nájsť riešenie problému (pozrite si tabuľku). Ak ste riešenie nenašli, obráťte sa na autorizované servisné stredisko.

Pri niektorých problémoch zaznie zvukový signál a na displeji sa zobrazí kód alarmu:

- **E10** - Do spotrebiča nepriteká voda.

- **E20** - Spotrebič nevypúšťa vodu.
- **E40** - Dvierka spotrebiča sú otvorené alebo sú nesprávne zatvorené.
- **EFO** - Aktivovalo sa zariadenie proti vytopeniu.



VAROVANIE

Pred vykonaním kontroly vypnite spotrebič.

Problém	Možná príčina	Možné riešenie
Do spotrebiča nepriteká voda.	Vodovodný ventil je zatvorený.	Otvorte vodovodný ventil.
	Prírodná hadica na vodu je poškodená.	Skontrolujte, či na prírodnej hadici nie sú chyby.
	Filtre na prírodnej hadici sú upchaté.	Vyčistite filtre. Pozrite si časť „Ošetrovanie a čistenie“.
	Vodovodný kohútik je upchaný alebo занесенý vodným kameňom.	Vyčistite vodovodný kohútik.
	Nie je správne zapojená prírodná hadica.	Skontrolujte, či je hadica správne zapojená.

Problém	Možná příčina	Možné riešenie
	Tlak vody je príliš slabý.	Obráťte sa na miestnu vodárenskú spoločnosť.
Spotrebič nevypúšťa vodu.	Odtoková hadica je poškodená.	Skontrolujte, či odtoková hadica nie je poškodená.
	Filter odtokového čerpadla je upchatý.	Vyčistite filter odtokového čerpadla. Pozrite si časť „Ošetrovanie a čistenie“.
	Odtoková hadica nie je správne zapojená.	Skontrolujte, či je hadica správne zapojená.
	Je nastavený prací program bez fázy vypustenia.	Nastavte program vypustenia.
	Je zapnutá funkcia Plákanie stop.	Nastavte program vypustenia.
Dvierka spotrebiča sú otvorené alebo sú nesprávne zatvorené.		Dvierka riadne zatvorte.
Aktivovalo sa zariadenie proti vytopeniu.		<ul style="list-style-type: none"> • Spotrebič odpojte od siete. • Zatvorte vodovodný ventil. • Obráťte sa na servisné stredisko.
Fáza odstreďovania nefunguje.	Fáza odstreďovania je vypnutá.	Nastavte program odstreďovania.
	Filter odtokového čerpadla je upchatý.	Vyčistite filter odtokového čerpadla. Pozrite si časť „Ošetrovanie a čistenie“.
	Problémy s vyvážením náplne bielizne.	Ručne upravte odevy v bubne a znovu spustite fázu odstreďovania.
Program sa nespúšťa.	Sieťová zástrčka spotrebiča nie je zasunutá do sieťovej zásuvky.	Zapojte zástrčku do sieťovej zásuvky.
	Vypálená poistka v domácej skrini s poistkami.	Nahodte poistku.
	Nestlačili ste tlačidlo 4 .	Stlačte tlačidlo 4 .
	Je nastavený posunutý štart.	Ak chcete program hneď spustiť, zrušte posunutý štart.
	Je aktivovaná funkcia Detská poistka.	Vypnite funkciu Detská poistka.
Na podlahe je voda.	Z prípojk hadíc na vodu presakuje voda.	Skontrolujte, či sú prípojky utiahnuté.

Problém	Možná príčina	Možné riešenie
	Z odtokového čerpadla presakuje voda.	Uistite sa, že je filter odtokového čerpadla utiahnutý.
	Odtoková hadica je poškodená.	Skontrolujte, či na prívodnej hadici nie sú chyby.
Nie je možné otvoriť dvierka spotrebiča.	Prebieha prací program.	Počkajte na dokončenie pracieho programu.
	V bubne práčky je voda.	Nastavte program odčerpania vody alebo odstreďovania.
Spotrebič vydáva nezvyčajný zvuk.	Spotrebič nie je správne vyvážený.	Úprava vodorovnej polohy spotrebiča. Pozri časť „Inštalácia“.
	Neodstránili ste obaly a/alebo prepravné skrutky.	Odstráňte obaly a/alebo prepravné skrutky. Pozri časť „Inštalácia“.
	Veľmi málo bielizne.	Pridajte do bubna ďalšiu bielizeň.
Spotrebič napustí vodu a hneď ju aj vypustí.	Koniec odtokovej hadice je príliš nízko.	Skontrolujte, či je odtoková hadica v správnej polohe.
Neuspokojivé výsledky umývania.	Používate nesprávny prací prostriedok alebo jeho nedostatočné množstvo.	Zvýšte množstvo pracieho prostriedku alebo použite iný.
	Pred praním bielizne ste neodstránili veľmi odolné škvrny.	Na odolné škvrny použite špeciálne prostriedky.
	Bola nastavená nesprávna teplota.	Uistite sa, že nastavujete správnu teplotu.
	V bubne je príliš veľa bielizne.	Vyberte nejakú bielizeň.

Po kontrole spotrebič zapnite. Program bude pokračovať od bodu prerušenia. Ak sa problém vyskytne znova, obráťte sa na autorizované servisné stredisko.

Ak sa na displeji zobrazia iné chybové kódy, obráťte sa na autorizované servisné stredisko.

13. INŠTALÁCIA

13.1 Súprava upevňovacích doštičiek (4055171146)

K dispozícii od autorizovaného predajcu.

Ak spotrebič inštalujete na podstavec, zaistíte spotrebič upevňovacími doštičkami.

Postupujte podľa pokynov dodávaných so súpravou.

13.2 Rozbalenie

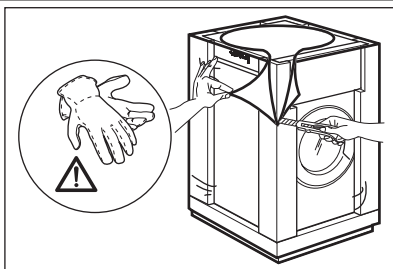

1. Použite rukavice. Odstráňte vonkajšiu fóliu. V prípade potreby použite nôž.

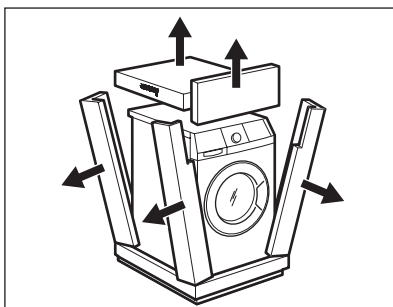

2. Odstráňte vrchný kartón.
3. Odstráňte polystyrénový obalový materiál.

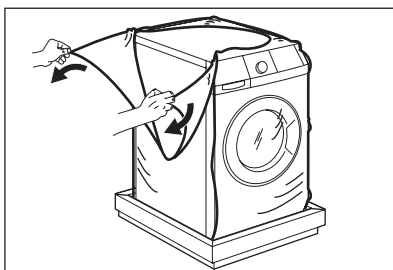

4. Odstráňte vnútornú fóliu.

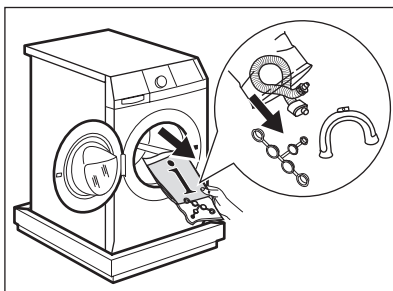

5. Otvorte dverka. Odstráňte polystyrénový diel z tesnenia dveriek a všetky položky z bubna.

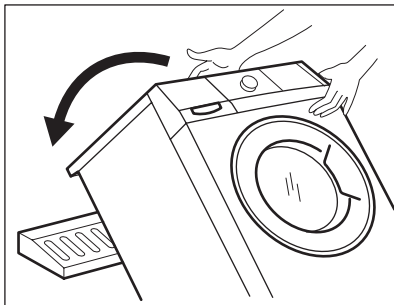

6. Jeden z polystyrénových obalových prvkov položte na podlahu za spotrebič. Spotrebič naň opatrne položte zadnou stranou. Dbajte na to, aby ste nepoškodili hadice.

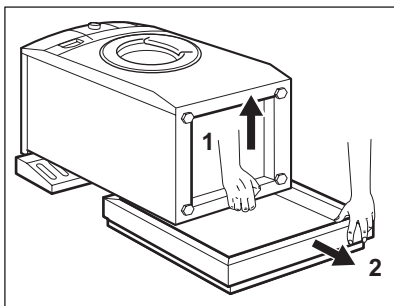

7. Odstráňte dolnú polystyrénovú ochranu.
8. Nadvihnite spotrebič do kolmej polohy.

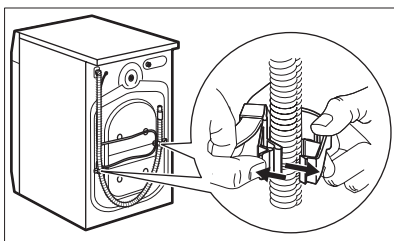

9. Napájací kábel a odtokovú hadicu uvoľníte z držiakov.

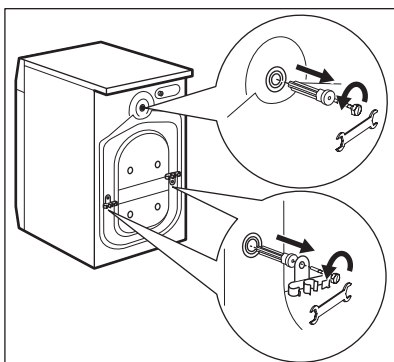

10. Odskrutkujte tri skrutky. Použite kľúč dodaný so spotrebičom.
11. Vytiahnite všetky plastové rozpery.

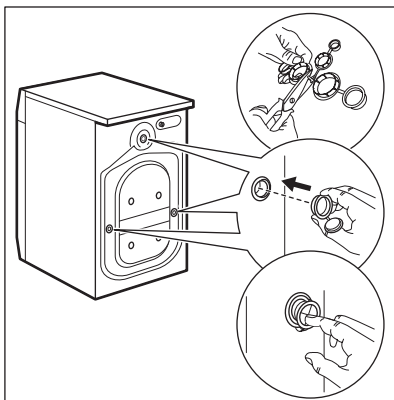

12. Plastové viečka vložte do otvorov. Tieto viečka nájdete vo vrecku s návodom na použitie.



VAROVANIE

Pred montážou spotrebiča odstráňte všetky obaly a prepravné skrutky.



Odporúčame, aby ste si obaly a prepravné skrutky odložili pre prípady, keď budete spotrebič premiestňovať.

13.3 Umiestnenie a vyrovnanie do vodorovnej polohy

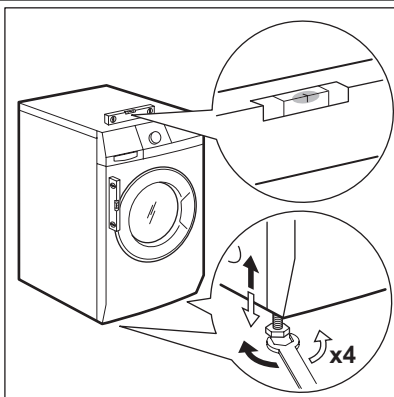

- Spotrebič nainštalujte na plochú a tvrdú podlahu.
- Uistite sa, že koberec nebráni cirkulácii vzduchu pod spotrebičom.
- Uistite sa, že sa spotrebič nedotýka steny ani iného nábytku.
- Úroveň nastavte uvoľnením alebo utiahnutím nožičiek. Správnym nastavením spotrebiča zabránite vibráciám, huku a pohybu spotrebiča počas jeho činnosti.

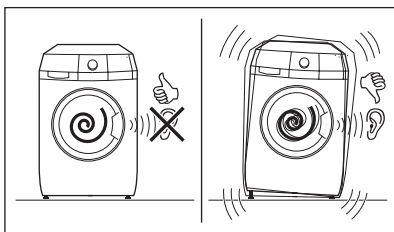

- Spotrebič musí byť vyvážený a stabilný.



POZOR

Spotrebič nevyvažujte podložným kartónom, drevenými blokmi alebo podobnými materiálmi pod spotrebič.

13.4 Prívodná hadica

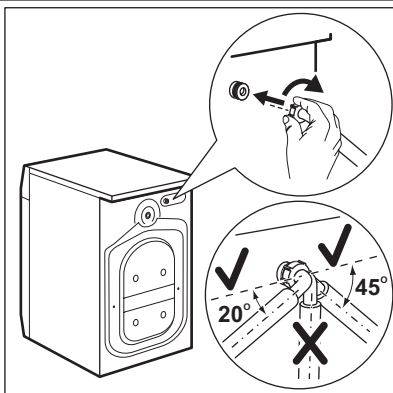

- Pripojte hadicu k spotrebiču. Prívodnú hadicu otočte len doľava alebo doprava. Uvoľnite prstencovú maticu a nastavte správnu polohu.

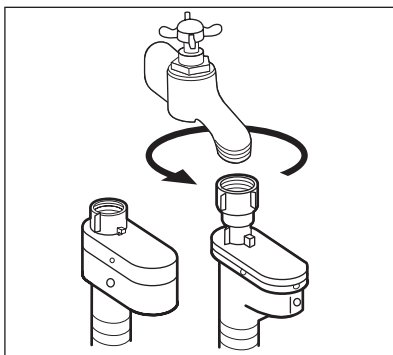

- Prívodnú hadicu pripojte k vodovodnému kohútiku so studenou vodou s 3/4" závitom.



POZOR

Uistite sa, že z prípojok nepresakuje voda.



Ak je prívodná hadica príliš krátka, nepoužívajte predlžovaciu hadicu. Obráťte sa na servisné stredisko a požiadajte o výmenu prívodnej hadice.

Zariadenie proti vytopeniu

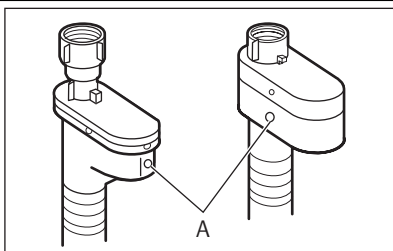

Prívodná hadica obsahuje zariadenie proti vytopeniu. Toto zariadenie zabraňuje úniku vody z hadice v dôsledku prirodzeného starnutia. Červená časť v okne A upozorňuje na túto chybu. V takom prípade zatvorte vodovodný ventil a obráťte sa na servisné stredisko a požiadajte o výmenu hadice.

13.5 Vypúšťanie vody

Existujú rôzne postupy pripojenia odtokovej hadice:

Pomocou plastového vodidla hadice.

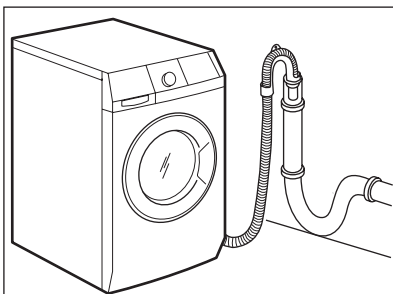
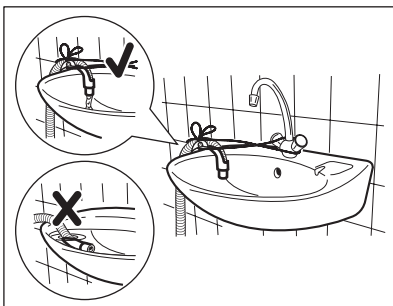
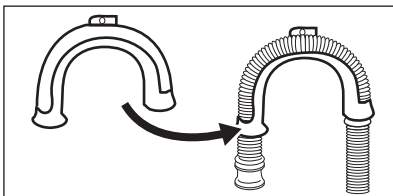

- Na okraj umývadla.
- Uistite sa, že plastové vodidlo sa nemôže počas odčerpávania vody pohybovať. Pripojte vodidlo k vodovodnému ventilu alebo na stenu.

- K odpadovému potrubiu s vetracím otvorom.

Pozri uvedený obrázok. Priamo do odtokového potrubia vo výške minimálne 60 cm a maximálne 100 cm. Koniec odtokovej hadice musí byť odvetraný, t. j. vnútorný priemer odtokového potrubia musí byť väčší než vonkajší priemer odtokovej hadice.

Bez plastového vodidla hadice.

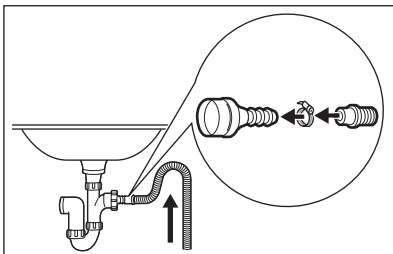

- Na vodovodný kohútik. Pozri uvedený obrázok. Nasuňte odtokovú hadicu na vodovodný kohútik a utiahnite svorkou. Uistite sa, že odtoková hadica vytvára slučku, aby sa zvyšné čiastočky nedostali z umývadla do spotrebiča.

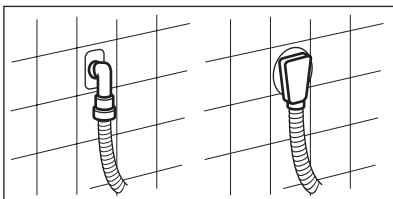

- Priamo do zabudovaného odtokového potrubia v stene miestnosti a utiahnite ho svorkou.



Odtokovú hadicu môžete predĺžiť na dĺžku max. 400 cm. Ak potrebujete inú odtokovú hadicu, prípadne ju chcete predĺžiť, obráťte na servisné stredisko.

14. OCHRANA ŽIVOTNÉHO PROSTREDIA

Materiály označené symbolom ♻️ odovzdajte na recykláciu. Obal hodte do príslušných kontajnerov na recykláciu.

Chráňte životné prostredie a zdravie ľudí a recyklujte odpad z elektrických a elektronických spotrebičov.

Nelikvidujte spotrebiče označené symbolom ⚡ spolu s odpadom z domácnosti. Výrobok odovzdajte v miestnom recyklačnom zariadení alebo sa obráťte na obecný alebo mestský úrad.

www.aeg.com/shop



1 32915420-A-052013



 **AEG**
perfekt in form und funktion