



**BGS5230S**  
**Relaxx´x**



**BOSCH**

**CZ**    **Návod k použití**



4 242002 832197

Návod k použití prosím pečlivě uschovejte. Pokud vysavač předáváte třetí osobě, nezapomeňte jej přiložit.

### Použití v souladu s určeným účelem

Tento vysavač je určen pouze pro použití v domácnosti a nikoliv ke komerčním účelům. Vysavač používejte výhradně podle pokynů uvedených v tomto návodu k použití. Výrobce neručí za případné škody způsobené nedodržením návodu k použití nebo nesprávnou obsluhou.

Dbejte proto následujících bodů.

Vysavač se smí používat pouze v případě, že v něm jsou:

- Originální náhradní díly, příslušenství nebo zvláštní příslušenství

### Aby nedocházelo k poraněním a věcným škodám, nesmí být vysavač používán:

- k vysávání osob nebo zvířat
- k nasávání:
  - hmyzu a pavouků.
  - nebezpečných látek, látek s ostrými hranami, horkých nebo žhavých látek.
  - vlhkých nebo tekutých látek.
  - snadno vznětlivých nebo výbušných látek a plynů.
  - popela, sazí z kachlových kamen a ústředního topení.
  - prachu z tonerů tiskáren a kopírek.

### Bezpečnostní pokyny

Tento vysavač odpovídá uznávaným technickým normám a příslušným bezpečnostním předpisům.

- Tento spotřebič mohou používat děti starší 8 let a osoby se sníženými fyzickými, sensorickými nebo mentálními schopnostmi nebo s nedostatkem zkušeností a /nebo znalostí, pokud jsou pod dohledem, nebo byly poučeny o bezpečném použití spotřebiče a pochopily rizika, která z používání vyplývají.
- Děti si nesmí se spotřebičem hrát.
- Čištění nebo uživatelskou údržbu

nesmí provádět děti bez dozoru.

- Umělohmotné sáčky a fólie je nutno uchovávat a likvidovat mimo dosah dětí.  
=> Hrozí nebezpečí zadušení.

### Správné použití

- Vysavač připojujete a uvádějte do provozu pouze podle typového štítku.
- Nikdy nevysávejte bez filtračního sáčku popř. prachové nádoby, ochranného filtru motoru a vyfukovacího filtru.  
=>Vysavač by se mohl poškodit.
- Vyhnete se vysávání pomocí hubice a trubice v blízkosti hlavy.  
=>Hrozí nebezpečí poranění!
- Při vysávání schodišť se vysavač musí vždy nacházet na místě nižším, než na jakém stojí uživatel.
- Nepoužívejte síťový přívodní kabel a hadici k nošení/přenášení vysavače.
- Z bezpečnostních důvodů, pokud je síťový přívodní kabel vysavače poškozen, je nutné ho nechat vyměnit u výrobce nebo jeho zákaznického servisu nebo podobně kvalifikované osoby.
- Pokud používáte spotřebič déle než 30 minut, zcela vytáhněte přívodní síťový kabel.
- Při odpojení kabelu ze sítě netahejte za přívodní kabel, ale za vidlici.
- Pokud se přívodní kabel automaticky převíjuje zpět, zabezpečte, aby zástrčka nebyla vržena směrem k osobám, částem těla, zvířatům nebo předmětům => použijte zástrčku pro vedení kabelu.
- Přívodní kabel neohýbejte přes ostré hrany a nenechte jej uvíznout.
- Před prováděním veškerých prací na spotřebiči vytáhněte zástrčku přívodního kabelu ze sítě.
- Poškozený vysavač neuvádějte do provozu. Vyskytne-li se porucha, vytáhněte zástrčku přívodního kabelu ze sítě.
- Z bezpečnostních důvodů smí opravy a výměny náhradních dílů vysavače provádět pouze autorizovaný zákaznický servis.
- Vysavač chraňte před povětrnostními vlivy, vlhkostí a zdroji tepla.
- Nedávejte na filtry (filtrační sáčky, ochranný filtr motoru, vyfukovací filtr atd.) hořlavé či alkohol obsahující látky.
- Vysavač není vhodný pro použití na staveništích.  
=> Nasávání stavební suti může vést

- k poškození přístroje.
- Pokud nevysáváte, spotřebič vypněte a vytáhněte kabel ze zásuvky.
- Vysloužilé spotřebiče ihned znehodnoťte a poté spotřebič předejte k odborné likvidaci.

### **Prosím všimněte si**

- Zásuvka pro kabel musí být chráněna alespoň 16 ampérovým jističem.

Pokud jistič vypne při zapnutí vysavače, může to být tím, že na stejném okruhu jsou zapnuty další elektrické spotřebiče, které mají velký odběr proudu. Pro prevenci vypnutí jističe zvolte před zapnutím spotřebiče nejnižší sílu sání a zvyšujte ji až za provozu.

## **Pokyny k likvidaci**

### **■ Obal**

Obal chrání vysavač před poškozením během přepravy. Skládá se z ekologických materiálů a je proto recyklovatelný. Nepotřebné obalové materiály odevzdejte k recyklaci na příslušných místech.

### **■ Starý spotřebič**

Staré spotřebiče stále obsahují mnoho hodnotného materiálu. Odevzdejte proto Váš vysloužilý spotřebič Vašemu prodejci popř. recyklační firmě, kde bude zhodnocen. Informace o aktuálním způsobu likvidace si vyžádejte u Vašeho prodejce nebo správy Vašeho města či obce.

### **■ Likvidace filtrů a filtračních sáčků**

Filtry a filtrační sáčky jsou vyrobeny z ekologických materiálů. Neobsahují-li žádné látky zakázané pro domovní odpad, můžete je zlikvidovat vhozením do normálního domovního odpadu.

## **Sdělení k energetickému štítku**

Tento vysavač je vysavačem ke všeobecnému použití.

Pro dosažení uvedené energetické účinnosti a čistícího výkonu na koberci a tvrdých podlahách, prosím používejte vyměnitelnou univerzální hubici.

**Hodnoty uvedené na energetickém štítku byly určeny podle předepsaného měřicího procesu (v souladu s EN60312-1).**

Gratuluje k zakoupení vysavače Bosch Relaxx'. Tento návod k použití popisuje různé modely Relaxx', což znamená, že některé popisované charakteristiky a funkce nemusí být ve Vašem modelu dostupné. Používejte pouze originální příslušenství Bosch, které bylo speciálně vyvinuto pro váš vysavač za účelem dosažení co nejlepších výsledků vysávání.

Návod k použití prosím pečlivě uschovejte. Pokud vysavač předáváte třetí osobě, nezapomeňte jej přiložit.

### Rozložte strany s obrázky.

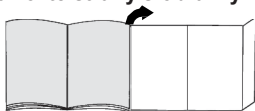

### Váš vysavač

- 1 Nastavitelná podlahová hubice s napojením na příslušenství
- 2 Teleskopická trubka s posuvným tlačítkem a napojením na příslušenství
- 3 Držák příslušenství
- 4 Ohebná hadice
- 5 Rukojeť
- 6 Věvec se štětinami (pro připevnění k hubici na čalounění)
- 7 Parkovací poloha na straně spotřebiče
- 8 Napájecí kabel
- 9 Nádoba na prach
- 10 Hubice na čalounění
- 11 Štěrbínová hubice
- 12 "Clean" tlačítko čištění filtru\*
- 13 Ukazatel výkonu
- 14 Tlačítko ZAP/VYP s elektronickým regulátorem sání
- 15 Víko spotřebiče
- 16 Rukojeť na přenášení
- 17 Prvek k odstavení na spodní straně spotřebiče
- 18 Deskový filtr
- 19 Filtr na žmolky a vlákna
- 20 Profesionální hubice na choulostivé tvrdé podlahy, např. parkety
- 21 „powerClean Stone & Co“ hubice na tvrdé podlahy se spoji a mezerami, např. dlaždice

## Náhradní díly a zvláštní příslušenství

### A Hubice TURBO-UNIVERSAL® na čalounění BBZ42TB

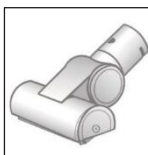

Kartáčování a vysávání čalouněného nábytku, matrací, autosedaček atd. v jedné pracovní operaci. Zvláště vhodná pro vysávání zvířecích chlupů. Válec kartáče je poháněn pomocí proudu vysavačem nasávaného vzduchu. Není nutné žádné napojení hubice na elektrickou energii.

### B Hubice TURBO-UNIVERSAL® na podlahy BBZ102TB



Kartáčování a vysávání koberců a celopodlahových koberců s krátkým vlasem popř. všech krytin v jedné pracovní operaci. Zvláště vhodná pro vysávání zvířecích chlupů. Válec kartáče je poháněn pomocí proudu vysavačem nasávaného vzduchu. Není nutné žádné napojení hubice na elektrickou energii.

### C Hubice na tvrdé podlahy BBZ123HD

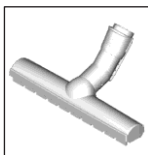

Pro vysávání hladkých podlah (parkety, dlaždice, terakota,...)

### D Hubice na tvrdé podlahy BBZ124HD

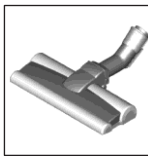

Se 2 otáčejícími se kartáčovými válečky. Pro čištění hodnotných tvrdých podlah a lepší zachycení hrubých nečistot.

## První použití

### Obrázek 1

- a) Vsuňte adapter ohebné trubky do otvoru pro přívod vzduchu na spotřebiči a zaklapněte jej na místo. Uslyšíte slyšitelné cvaknutí.
- b) Pro vyjmutí ohebné hadice stiskněte dvě západky současně a vytáhněte hadici.

\*v závislosti na modelu

### Obrázek 2\*

- Zasuňte rukojeť do teleskopické trubky. Pro vyjmutí lehce otočte rukojeť a vyjměte ji z trubky
- Zasuňte rukojeť do teleskopické trubky, až zapadne na místo. Pro uvolnění spojení stiskněte límeček manžety a vytáhněte rukojeť ven.

### Obrázek 3\*

- Vsuňte teleskopickou trubku do spojovacího prvku podlahové hubice. Pro uvolnění spojení otočte lehce trubkou a vytáhněte ji z hubice.
- Vsuňte teleskopickou trubku do spojovacího prvku podlahové hubice až zapadne na místo. Pro uvolnění spojení stiskněte zajišťovací prvek a vytáhněte teleskopickou trubku.

### Obrázek 4

- Teleskopickou trubku uvolněte posunutím posuvného přepínače ve směru šipky a nastavte na požadovanou délku. Odpor při posouvání trubky po koberci je nejmenší, je-li teleskopická trubka kompletně vytažena.

### Obrázek 5

- Na teleskopickou trubku nasuňte nosný prvek příslušenství v požadované poloze
- Hubici na čalounění s kartáčovým věncem a štěrbinovou trysku nasazujte do nosiče příslušenství shora popř. zdola; je potřeba vyvinout určitý tlak.

### Obrázek 6

- Uchopte síťový přívodní kabel za vidlici, vytáhněte ho na požadovanou délku a zastrčte síťovou vidlici do zásuvky.

### Obrázek 7

- Vysavač zapněte nebo vypněte pomocí tlačítka ZAP/VYP.

### Obrázek 8 Regulace úrovně sání

Požadovaná úroveň sání může být nastavena na jakoukoli úroveň otočením regulačního knoflíku

Oblast nízkého výkonu =>



Pro vysávání jemných materiálů, např.

choulostivého čalounění, záclon atd.

Oblast středního výkonu =>



Pro denní vysávání při nízkém stupni znečištění.

Oblast vysokého výkonu =>



Pro vysávání robustních podlahových krytin, tvrdé podlahy a při vysokém stupni znečištění.

## Vysávání

### ! Pozor

Podlahové hubice se do určité míry opotřebovávají, v závislosti na typu tvrdé podlahy, kterou máte (např. Drsné, rustikální dlaždice). Proto musíte v pravidelných intervalech kontrolovat spodní část hubice. Opotřebovaná opotřebovanými podlahovými ostré rohy, které mohou poškodit citlivé tvrdé podlahy, jako parkety nebo linoleum. Výrobce nepřijímá zodpovědnost za poškození způsobená opotřebovanými podlahovými hubicemi.

### Obrázek 9

Nastavení přepínatelné podlahové hubice:

- Kusové a celoplošné koberce =>



- Tvrdé podlahy a parkety =>



Pokud nasáváte hrubé částičky, dejte, prosím, pozor na to, abyste tyto částičky nasávali postupně a opatrně – jinak by mohlo dojít k ucpaní sacího kanálu podlahové hubice. Abyste mohli částičky nečistoty lépe nasát, můžete případně hubici nadzvednout.

### Obrázek 10\* Vysávání s příslušenstvím

Hubice nasazujte podle potřeby na sací trubku nebo rukojeť:

- Štěrbinovou hubici pro vysávání spár a rohů atd.
- Hubici na čalounění pro vysávání čalouněného nábytku, závěsů atd.
- Hubici na čalounění s nasazeným kartáčovým věncem pro vysávání okenních rámců, skříní, profilů atd. Po použití štěrbinovou hubici a hubici na čalounění opět nasadte do nosiče příslušenství.
- Podlahová hubice pro choulostivé podlahy, např. Parkety

\*v závislosti na modelu

- e) Podlahová hubice "powerClean Stone & Co" pro tvrdé podlahy se spárami a mezerami, např. Dlažba a prkenné podlahy.

#### **Obrázek 11\*** Čištění hubice na tvrdé podlahy

- a) Chcete-li hubici vyčistit, vysajte ji z její spodní strany.
- b) Navinutá vlákna a vlasy prostříhnete pomocí nůžek a vysajte je z hubice.

#### **Obrázek 12**

K odstavení vysavače můžete použít pomocný odstavný prvek na spodní straně přístroje.

- Po vypnutí spotřebiče asuňte háček podlahové hubice do pomocného odstavného prvku.

#### **Obrázek 13**

Při vysávání schodišť musí být vysavač umístěn dole na začátku schodiště. Pokud by to nestačilo, lze jej přenést za přenašecí rukojeť.

### Po ukončení práce

#### **Obrázek 14**

- Vypněte spotřebič
- Vytáhněte síťovou zástrčku
- Zatáhněte krátce za síťový přívodní kabel a uvolněte jej (kabel se automaticky navine).

#### **Obrázek 15**

- Uvolněte teleskopickou trubku posunutím posuvného spínače ve směru šipky a zasuňte jednu trubku do druhé.

#### **Obrázek 16**

K odstavení vysavače můžete použít pomocný odstavný prvek na spodní straně přístroje.

- a) Narovnejte přístroj do svislé polohy za rukojeť
- b) Zasuňte háček podlahové hubice do pomocného odstavného prvku.

### Vyprázdnění nádoby na prach

#### **Obrázek 17**

Pro docílení dobrého výsledku vysávání byste měli po každém vysávání vyprázdnit nádobu na prach nebo přinejmenším pokud jsou prach nebo špína viditelně nasbírány v nádobě do výšky značky.

Když vyprazdňujete nádobu na prach, vždy

zkontrolujte, jak je znečištěný filtr na žmolky a vlákna a pokud je to nutné, vyčistěte jej způsobem, který je podrobně popsán v "čištění filtru na žmolky a vlákna". **Obrázek 26**

#### **Obrázek 18**

- a) Otevřete víko spotřebiče vytažením páčky uzávěru
- b) Použijte rukojeť pro vyjmutí nádoby na prach ze zařízení

#### **Obrázek 19**

- a) Uvolněte jednotku filtru z nádoby na prach stisknutím uvolňovacího tlačítka.
- b) Vyjměte jednotku filtru z prachové nádoby a vyprázdněte pracovní nádobu.

#### **Obrázek 20**

- a) Vložte jednotku filtru do nádoby na prach a ujistěte se, že je dobře usazena. Šipkama krytu filtru musí ukazovat směrem k páčce uzávěru.
- b) Stlačte víko nádoby, až jej uslyšíte zaklapnout na místo.
- c) Když vkládáte znovu nádobu na prach do spotřebiče, ujistěte se, že je správně usazena. Zavřete víko spotřebiče, až páčka uzávěru zaklapne zpět na místo.

### **! Pozor**

- Jestliže zaznamenáte jakýkoli odpor při zavírání víka, ujistěte se, že filtr je kompletní a že filtr a prachová nádoba jsou správně usazeny.

### Péče o filtr

#### **Čištění deskového filtru**

Váš spotřebič je vybaven funkcí

"Sensor Control" **Obrázek 21** + **Obrázek 23**.

Tato funkce neustále sleduje, zda Váš vysavač pracuje na své optimální úrovni výkonu.

Ukazatel vás informuje, kdy musíte vyčistit deskový filtr, aby mohl vysavač opět dosáhnout své optimální úrovně výkonu.

#### **Vysavač s funkcí „RotationClean“**

#### **Obrázek 21\***

Ukazatel svítí modře, když spotřebič funguje na své optimální úrovni. Jestliže se ukazatel zbarví

\*v závislosti na modelu

do červena a bliká, musí být vyčištěn deskový filtr. Spotřebič je automaticky přepnut zpět na nejnižší nastavení výkonu.

#### **Obrázek 22\***

- Pro výměnu deskového filtru spotřebič vypněte.

#### **! Pozor: filtr lze vyměnit, pouze když je spotřebič vypnutý.**

- Otevřete víko spotřebiče vytažením páčky uzávěru.
- Pro vyčištění deskového filtru otočte knoflíkem alespoň tři otáčky o 180 stupňů.

Filtr můžete také vyčistit, pokud se sání oslabuje, i když se ukazatel nerozsvítil. Doporučujeme vyčistit deskový filtr pokaždé před vyprázdněním nádoby na prach. Filtr musí být vyčištěn nejpozději, když se rozsvítí ukazatel SensorControl™.

Pokud ukazatel blikne třikrát za sebou v krátkém intervalu, i když je deskový filtr čistý, je to pravděpodobně kvůli znečištěnému filtru na žmolky a vlákna nebo ucpaní. V tomto případě se spotřebič automaticky přepne na nejnižší výkon a ukazatel se trvale zabarví červeně.

- Vypněte spotřebič, vyprázdňte nádobu na prach a vyčistěte filtr na žmolky a vlákna podle instrukcí v "Čištění filtru na žmolky a vlákna".  
Obrázek 26

### **Vysavač s funkcí "SelfClean"**

#### **Obrázek 23\***

Ukazatel svítí modře, když spotřebič funguje na své optimální úrovni. Jestliže se ukazatel zbarví do červena a bliká, spotřebič se automaticky vypne a aktivuje se čištění filtru prováděné integrovaným čistícím motorem.

Pokud se spotřebič vyčistí třikrát za sebou v krátkém intervalu, i když je deskový filtr čistý, je to pravděpodobně kvůli znečištěnému filtru na žmolky a vlákna nebo ucpaní. V tomto případě se spotřebič automaticky přepne na nejnižší výkon a ukazatel se trvale zabarví červeně.

- Vypněte spotřebič, vyprázdňte nádobu na prach a vyčistěte filtr na žmolky a vlákna podle instrukcí v "Čištění filtru na žmolky a vlákna". Obrázek 26

#### **Obrázek 24\***

Je-li to nutné, můžete také aktivovat čistící process manuálně stlačením "Clean" tlačítka čistění filtru, pokud je spotřebič zapnutý. Pokud se snižuje síla sání, můžete také vyčistit filtr i pokud se nerozsvítil ukazatel. Doporučujeme vyčistit deskový filtr pokaždé před vyprázdněním nádoby na prach.

#### **Obrázek 25\***

Jestliže je filtr obzvláště znečištěný, nečistoty mohou být také vymyty.

a) Otočte spodní stranu jednotky filtru proti směru hodinových ručiček, jak nejdále to jde. Vyjměte filtr z jednotky filtru

b) Umyjte deskový filtr pod tekoucí vodou

c) Když je filtr úplně suchý, vložte deskový filtr do jednotky filtru a upevněte spodní část otočením ve směru hodinových ručiček.

Za normálních okolností, pokud se vysává normální prach z domácnosti, není nutné deskový filtr vyťahovat a čistit manuálně pro dosažení optimální úrovně výkonu vysavače.

#### **! Pozor: nečistěte deskový filtr kartáčem.**

- Pro jednoduché čištění bez vody jednoduše poklepejte filtr na hranách víčka.
- Pro důkladnější čištění opláchněte filtr zvenku vodou a nechte jej úplně uschnout, než jej použijete znovu do vysavače.

### **Čištění filtru na žmolky a vlákna**

Filtr na žmolky a vlákna by měl být čistěn v pravidelných intervalech pro zajištění optimálního fungování vysavače.

#### **Obrázek 26**

- Otevřete víko spotřebiče a vyjměte nádobu na prach ze spotřebiče. Obrázek 18

a) Vyjměte jednotku filtru z nádoby na prach

b) Vyčistěte filtr na žmolky a vlákna

- Obvykle, pokud je vyprázdněná nádoba na prach, je pro uvolnění částic znečištění dostatečující lehce zatřepat nebo vyklepat kryt filtru.

- Pokud chcete filtr na žmolky a vlákna umýt, musíte nejdříve vytáhnout deskový filtr

\*v závislosti na modelu



z jednotky. Deskový filtr lze do jednotky vkládat zpět až po úplném vyschnutí filtru na žmolky a vlákna.

### Čištění filtru ochrany motoru.

Ochranný filtr motoru by měl být čištěn pravidelně vyklepáním nečistoty a vypláchnutím.

#### Obrázek 27

- a) Otevřete víko spotřebiče a vyjměte filtr ochrany motoru
- b) Vyčistěte filtr ochrany motoru vyklepáním nečistot. Pokud je velmi znečištěný, měl by být filtr ochrany motoru propláchnut. Nechte jej poté úplně vyschnout.
- c) Po vyčištění filtru ochrany motoru jej vložte zpět do spotřebiče a zavřete víko spotřebiče.

### Čištění vyfukovacího filtru

Výfukový filtr je navržen tak, aby nemusel být měněn v případě, že vysavač bude v domácnosti používán správným způsobem. Aby vysavač pracoval na své optimální úrovni výkonu, měl by být po jednom roce vyfukovací filtr vymyt. Filtrační účinek filtru zůstává zachován nezávisle na možném zbarvení povrchu filtru.

### Čištění HEPA filtru

#### Obrázek 28\*

- Otevřete víko spotřebiče a vyjměte nádobu na prach. **Obrázek 18**
- a) Použijte páčku uzávěru pro otevření bočního křídla
  - b) Vytáhněte dvě páčky uzávěru pro otevření jednotky filtru s HEPA filtrem a vyjměte ji ze spotřebiče
  - c) Vyklepejte jednotku filtru a opláchněte ji pod tekoucí vodou
  - d) Jednotku filtru vkládejte zpět do spotřebiče až po úplném vyschnutí a zajistěte, že slyšitelně zacvakne na místo
  - e) Zavřete boční křídlo až uslyšíte, že páčka uzávěru zaklapla zpět na místo
  - f) Vložte prachovou nádobu do spotřebiče a zavřete víko spotřebiče

### Čištění mikrofiltru

#### Obrázek 29\*

- Otevřete víko spotřebiče a vyjměte nádobu na prach. **Obrázek 18**
- a) Použijte páčku uzávěru pro otevření bočního křídla.
  - b) Vytáhněte dvě páčky uzávěru pro otevření jednotky filtru s pěnovým filtrem a mikrofiltrem a vyjměte ji ze spotřebiče.
  - c) Vyjměte pěnový filtr a mikrofiltr z rámečku.
  - d) a propláchněte je pod tekoucí vodou.
  - e) Nevkládejte pěnový filtr a mikrofiltr zpět do rámečku, dokud nejsou úplně suché
  - f) Vložte jednotku filtru do spotřebiče a ujistěte se, že páčky uzávěru slyšitelně zapadnou na místo.
  - g) Zavřete boční křídlo až uslyšíte, že páčka uzávěru zaklapla zpět na místo.
  - h) Vložte prachovou nádobu do spotřebiče a zavřete víko spotřebiče.

### Čištění

Před čištěním vysavače jej vždy vypněte a odpojte napájecí kabel ze sítě.

Vysavač a plastová příslušenství mohou být čištěna komerčními přípravky na plast.

**! Nepoužívejte žádné abrazivní prostředky či prostředky na sklo či víceúčelové čisticí prostředky. Vysavač nikdy neponořujte do vody.**

Technické změny vyhrazeny



## **Zákaznický servis**

**CZ Česká republika, Czech Republic**

BSH domácí spotřebiče s. r. o.

Firemní servis domácích spotřebičů

Pekařská 10b

155 00 Praha 5

Tel.: 0251 095 546

Fax: 0251 095 549

[www.bosch-home.com/cz](http://www.bosch-home.com/cz)

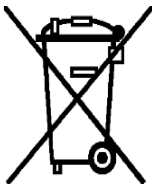

**CZ**

Tento spotřebič je označen v souladu s evropskou směrnicí 2012/19/EU, která se týká elektrických a elektronických spotřebičů (waste electrical and electronic equipment – WEEE).

Směrnice udává rámec pro zpětný odběr a recyklaci starých spotřebičů v celé EU.

## **CZ Záruční podmínky**

Na tento spotřebič se vztahují záruční podmínky stanovené naším zastoupením v daném státě. Podrobnosti lze získat u prodejce, u kterého byl spotřebič zakoupen. Pro reklamace v záruční době je nutné předložit doklad o koupi.



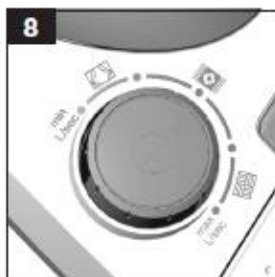
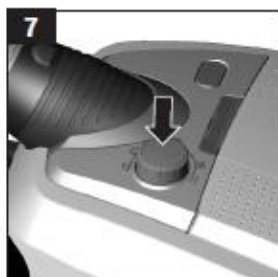
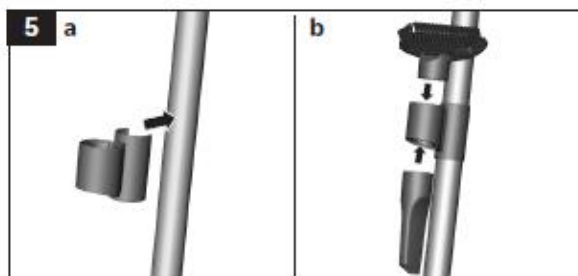
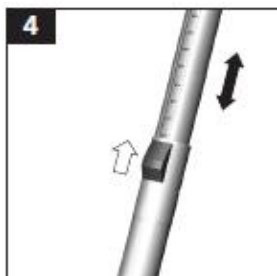
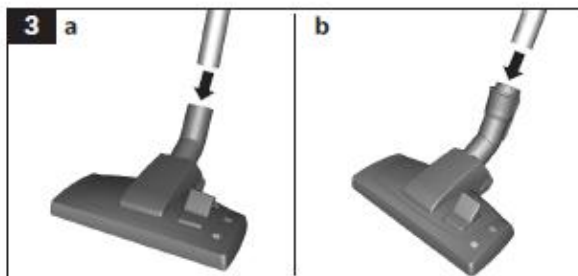
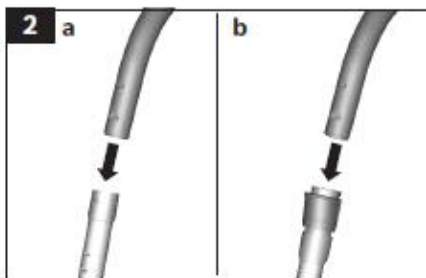
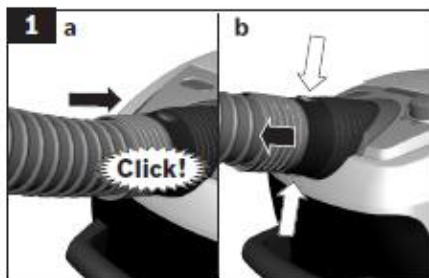

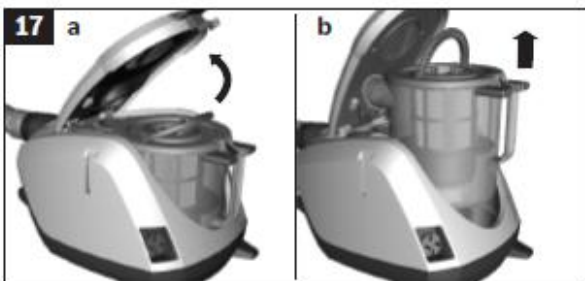
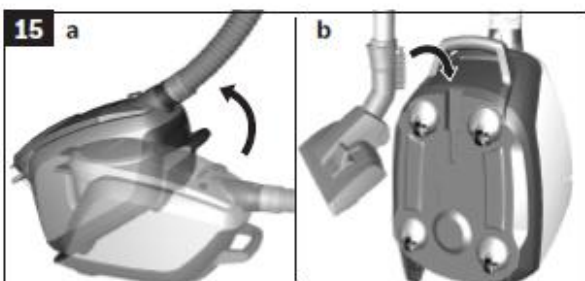
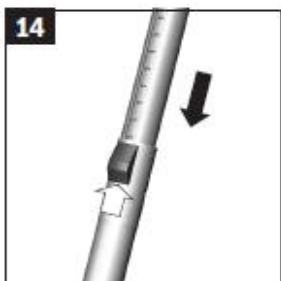
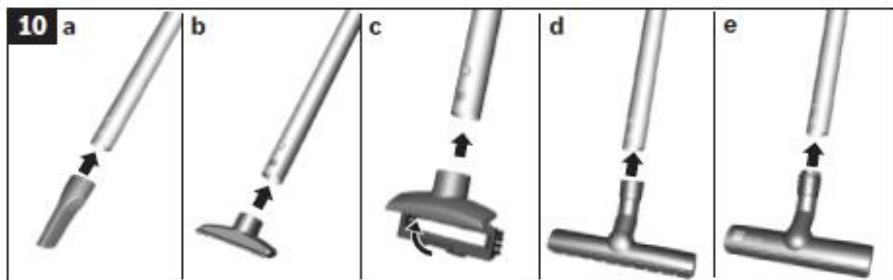

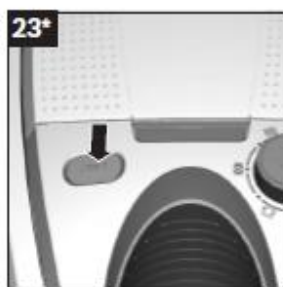
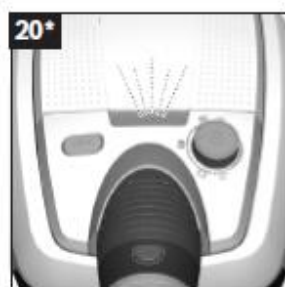
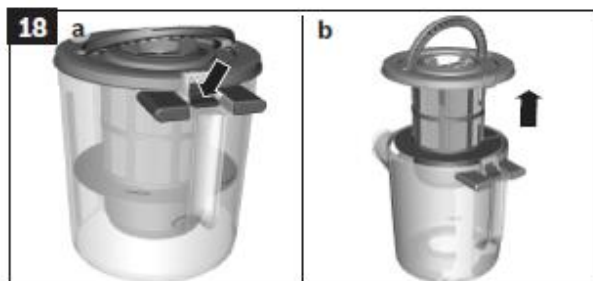



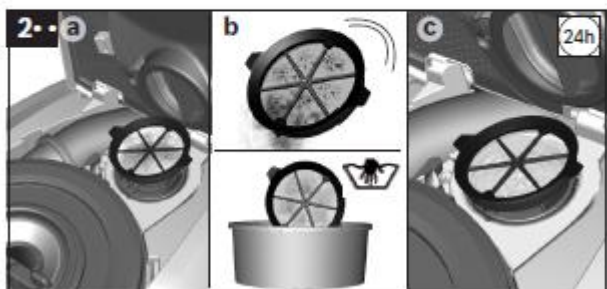
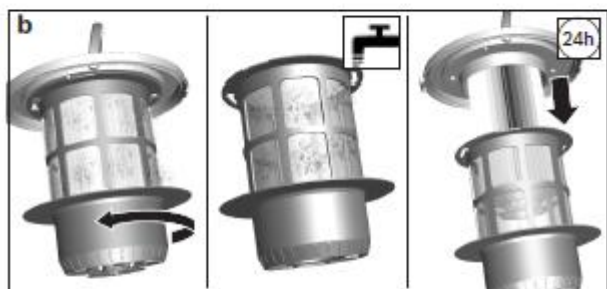
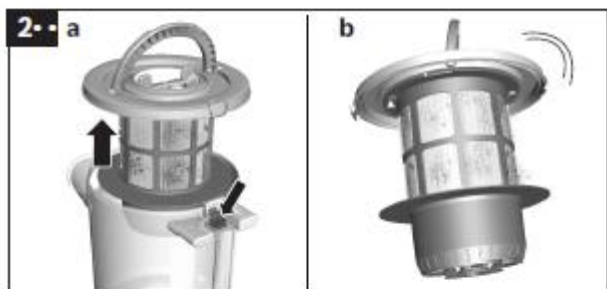
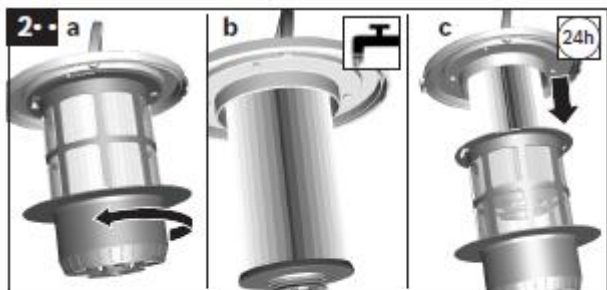

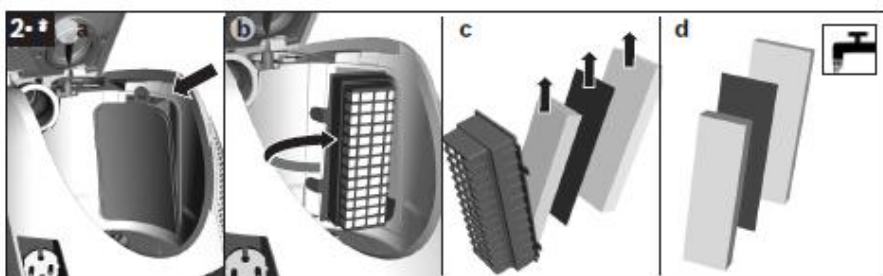

## **Ujištění dovozce o vydání prohlášení o shodě**

Vážený zákazníku,

dle § 13, odst.5 zákona č.22/97 Sb. Vás ujišťujeme, že na všechny výrobky distribuované společností BSH domácí spotřebiče s.r.o. našim obchodním partnerům bylo vydáno prohlášení o shodě ve smyslu zákona č. 22/97 Sb a nařízení vlády č.168/1997 Sb., 169/1997 Sb. a 177/1997 Sb. a příslušných nařízení vlády.

Toto ujištění dovozce o vydání prohlášení o shodě se vztahuje na všechny výrobky včetně plynových spotřebičů, které jsou obsaženy v aktuálním ceníku firmy BSH domácí spotřebiče s.r.o.

## **Prohlášení o hygienické nezávadnosti výrobků**

Všechny výrobky distribuované společností BSH domácí spotřebiče s.r.o. a přicházející do styku s potravinami splňují požadavky o hygienické nezávadnosti dle zákona č.258/2000 Sb., vyhlášky 38/2001 Sb. Toto prohlášení se vztahuje na všechny výrobky přicházející do styku s potravinami uvedené v aktuálním ceníku firmy BSH domácí spotřebiče s.r.o.

## **Záruční podmínky**

Na tento uvedený výrobek je poskytována záruční lhůta 24 měsíců (ode dne prodeje).

Základním průkazem práv spotřebitele ve smyslu Občanského zákoníku je pořizovací doklad (paragon, faktura, leasingová smlouva ap.). Pokud byl při prodeji vydán záruční list, je tento součástí výrobku s výrobním číslem uvedeným na přední straně tohoto záručního listu. Zejména v případech delší než zákonné záruční lhůty je proto záruční list jediným průkazným dokladem práv uživatele pro uznání prodloužené záruky. Ve vlastním zájmu ho proto uschovejte. Nedílnou součástí záručního listu je doklad o pořízení (paragon, faktura, leasingová smlouva apod.) Pro případ prodloužené záruční lhůty z důvodu dříve provedených oprav je nutno předložit i opravní listy z těchto oprav.

Bezplatný záruční servis je možno poskytnout jen v případě předložení pořizovacího dokladu nebo v případě prodloužené záruky i vyplněného záručního listu (musí obsahovat druh spotřebiče, typové označení, výrobní číslo, datum prodeje a označení prodávajícího v souladu s § 620 odst. 3 Občanského zákoníku). Záruční list vyplňuje prodejce a je v zájmu spotřebitele zkontrolovat správnost a úplnost uvedených údajů. Záruční list je platný pouze v originálu, na kopie nebude brán zřetel.

Záruční oprava se vztahuje výhradně na závady, které vzniknou průkazně v době platné záruční lhůty, a to vadou materiálu nebo výrobní vadou. Takto vzniklé závady je oprávněn odstranit pouze autorizovaný servis. Uplatnit záruku může spotřebitel u autorizovaného servisu nebo v prodejně, kde byl spotřebič zakoupen. Zvolí-li spotřebitel jiný, než nejbližší autorizovaný servis, bude na něm, aby nesl v souvislosti s tím zvýšené náklady.

### **Ze záručních oprav jsou vyloučeny zejména tyto případy:**

- výrobek byl instalován nebo používán v rozporu s návodem k obsluze, příp. s návodem na montáž
- údaje na záručním listu nebo dokladu o zakoupení se liší od údajů na výrobním štítku spotřebiče
- při chybějícím nebo poškozeném výrobním štítku spotřebiče
- je-li výrobek používán k jinému než výrobcem stanovenému účelu - spotřebič je určen k používání v domácnosti.
- záruka neplatí, je-li výrobek používán k profesionálním nebo komerčním účelům
- mechanické poškození (závady vzniklé při přepravě)
- poškození vzniklá nepozorností, živelnou pohromou nebo jinými vnějšími vlivy (např. vyšším napětím v elektrorozvodné síti, extrémně tvrdou vodou apod.)
- neodborným zásahem, nepovolenými konstrukčními změnami nebo opravou provedenou neoprávněnou osobou
- běžná údržba nebo čištění, instalace, programování, kontrola parametrů výrobku
- opotřebením vzniklé používáním spotřebiče

### **Rozšířená záruka nad rámec zákona**

U spotřebičů (pračky, myčky) sériově vybavených systémem Aqua-Stop (patent fy BSH) je výrobcem poskytnuta záruka na škody způsobené chybou tohoto systému. Na tyto škody poskytneme náhradu soukromému spotřebiteli a to po celou dobu životnosti spotřebiče.

### **Upozornění pro prodejce**

Prodejce je povinen dát zákazníkovi platný prodejní doklad, kde bude uvedeno datum prodeje a označení spotřebiče a na požádání zákazníka je povinen vystavit správně a úplně vyplněný záruční list v den prodeje výrobku. Při případné předprodejní reklamaci je třeba předložit řádně vyplněný reklamační protokol.

„Spotřebič není určený pro používání osobami (včetně dětí) se sníženými fyzickými, smyslovými a nebo mentálními schopnostmi, a nebo s nedostatkem zkušeností a vědomostí, pokud jim osoba zodpovědná za jejich bezpečnost neposkytne dohled a nebo je nepoučila o používání spotřebiče.“

## **Kontakt na servis domácích spotřebičů BOSCH**

BSH domácí spotřebiče, s.r.o.

Pekařská 695/10b

155 00 Praha 5

tel.: +420 251 095 546

email: [opravy@bshg.com](mailto:opravy@bshg.com)

### **Objednávky příslušenství a náhradních dílů**

email: [dily@bshg.com](mailto:dily@bshg.com)

Aktuální informace o servisu naleznete na internetových stránkách  
[www.bosch-home.com/cz](http://www.bosch-home.com/cz).

Zde máte také možnost sjednat opravu pomocí online formuláře.



**BGS5230S**  
**Relaxx·x**



**BOSCH**

**sk**    **Návod na použitie**

Návod na použitie prosím starostlivo uschovajte. Pokiaľ vysávač predávate tretej osobe, nezabudnite ho priložiť.

### Použitie v súlade s určeným účelom

Tento vysávač je určený výhradne pre použitie v domácnosti a nie ku komerčným účelom. Vysávač používajte výhradne podľa pokynov uvedených v tomto návode na použitie. Výrobca neručí za prípadné škody spôsobené nedodržaním návodu na použitie alebo nesprávnou obsluhou. Je preto bezpodmienečne nutné dodržiavať nasledujúce pokyny.

Vysávač sa smie používať iba v prípade, že v ňom sú:

- originálne náhradné diely, príslušenstvo alebo zvláštne príslušenstvo

### Aby nedochádzalo k poraniam a vecným škodám, nesmie byť vysávač používaný:

- k nasávaniu:
  - malých živočíchov (napríklad hmyzu, pavúkov,...)
  - zdraviu škodlivých, horúcich alebo žhavých látok či predmetov s ostrými hranami
  - vlhkých alebo tekutých látok
  - ľahko vznetlivých alebo výbušných látok a plynov
  - popola, sadzí z krbových pecí a ústredného kúrenia
  - prachu z tonerov tlačiarňami a kopírok.

### Bezpečnostné pokyny

Tento vysávač zodpovedá uznávaným technickým normám a príslušným bezpečnostným predpisom.

- Tento spotrebič môžu používať deti staršie 8 rokov a osoby so zníženými fyzickými, senzorickými alebo mentálnymi schopnosťami alebo s nedostatkom skúseností a/alebo znalostí, pokiaľ sú pod dohľadom, alebo boli poučené o bezpečnom použití spotrebiča a pochopili riziká, ktoré z používania vyplývajú.

- Deti sa nesmú so spotrebičom hrať.
- Čistenie alebo užívateľskú údržbu nesmú vykonávať deti bez dozoru.
- Umelohmotné vrecká a fólie je nutné uchovávať a likvidovať mimo dosah detí.  
=> Hrozí nebezpečenstvo zadusenía

### Správne použitie

- Vysávač pripájajte a uvádzajte do chodu výhradne podľa typového štítku.
- Nikdy nevysávajte bez filtračného vrecka popripade prachovej nádoby, ochranného filtra motora a vyfukovacieho filtra.  
=>Spotrebič by sa mohol poškodiť!
- Vyhňte sa vysávaniu pomocou hubice a trubice v blízkosti hlavy  
=>Hrozí nebezpečenstvo poranenia!
- Pri vysávaní schodíš sa vysávač musí vždy nachádzať na mieste nižšom, než na akom stojí užívateľ.
- Nepoužívajte sieťový napájací kábel a hadicu k noseniu/prenášaniu vysávača.
- Pokiaľ je sieťový napájací kábel vysávača poškodený, je nutné ho nechať vymeniť u výrobcu alebo jeho zákaznickeho servisu alebo obdobne kvalifikovanej osoby. Jedine tak predídete ohrozeniu.
- Po ukončení viac ako 30 minútového trvalého chodu úplne vytiahnite napájací sieťový kábel.
- Pri odpojení káblu zo siete netahajte za napájací kábel, ale za vidlicu.
- Napájací kábel nekrčte a neohýbajte cez ostré hrany, kábel sa nesmie nikde zaseknúť.
- Keď sa sieťový kábel automaticky navíja, dbajte na bezpečnosť – koncovka sieťového kábla nesmie ohroziť ľudí, končatiny, zvieratá a ani objekty v jej blízkosti. Chyťte koncovku kábla a smerujte ju k návinu.
- Pred realizáciou akýchkoľvek prác na spotrebiči vytiahnite zástrčku napájacieho káblu zo siete.
- Poškodený vysávač neuvádzajte do chodu. Pokiaľ sa vyskytne porucha, vytiahnite zástrčku napájacieho kábla zo siete.
- Aby sa zamedzilo riziku ohrozenia, smie opravy a výmeny náhradných dielov vysávača vykonávať výhradne autorizovaný zákaznický servis.
- Vysávač chráňte pred poveternostnými vplyvmi, vlhkosťou a zdrojom tepla.



- Nedávajte na filtri (filtračné vrecká, ochranný filter motora, vyfukovací filter atď.) horľavé či alkohol obsahujúce látky.
  - Vysávač nie je vhodný pro použitie na stavbách.
- => Nasávanie stavebnej sute môže viesť k poškodeniu prístroja.
- Pokiaľ nevysávate, spotrebič vypnite.
  - Vyslúžilé spotrebiče ihneď znehodnoťte a potom spotrebič prenechajte k odbornej likvidácii.

### **! Dôležitá poznámka**

- Hlavná zásuvka musí byť chránená aspoň 16A poistkou.
- Pokiaľ je poistka vyhodnená pri zapnutí vysávača, môže to byť spôsobené iným elektrickým spotrebičom, ktorý má vysokú spotrebu a je napojený na rovnaký elektrický okruh.
- Pre zamedzenie vyhodnenia poistky nastavte na zariadení najnižší možný výkon ešte pred zapnutím zariadenia a zvyšte výkon jedenkrát v priebehu chodu zariadenia.

## **Pokyny k likvidácii**

### **▪ Obal**

Obal chráni vysávač pred poškodením počas prepravy. Skladá sa z ekologických materiálov a je preto recyklovateľný. Nepotrebné obalové materiály odovzdajte k recyklácii do zberných dvorov k ďalšiemu využitiu.

### **▪ Starý spotrebič**

Staré spotrebiče často obsahujú materiály, ktoré je ešte možné zhodnotiť. Odovzdajte preto Váš vyslúžilý spotrebič Vášmu predajcovi poprípade recyklačnej firme, kde bude zhodnotený. Informácie o aktuálnom spôsobe likvidácie si vyžiadajte u Vášho predajcu alebo správy Vášho mesta či obce.

### **▪ Likvidácia filtrov a filtračných vreciek**

Filtre a filtračné vrecká sú vyrobené z ekologických materiálov. Pokiaľ neobsahujú žiadne látky zakázané pre domový odpad, môžete ich zlikvidovať vhođením do normálneho domového odpadu.

## **Poznámka k energetickému štítku**

Tento vysávač je určený k všeobecnému použitiu. Na dosiahnutie deklarovanej energetickej účinnosti a výkonnosti vysávania na kobercoch a podlahovej krytine použite prosím univerzálne výmenné nástavce hadice.

**Hodnoty indikované na energetickom štítku sú určené na základe predpísaného procesu merania (v súlade s EN60312-1).**

Teší nás, že ste sa rozhodli pro zakúpenie vysávača značky Bosch konštrukčnej rady Relaxx´x.

V tomto návode na použitie sú vyobrazené rôzne modely rady Relaxx´x. Je preto možné, že sa Vášho modelu nebudú týkať všetky údaje ohľadom popisovaného vybavenia a funkcií. Aby ste pri vysávaní docielili najlepšieho možného výsledku, mali by ste používať výhradne originálne vybavenie značky Bosch, ktoré bolo vyvinuté špeciálne pre Váš vysávač.

Návod na použitie prosím starostlivo uschovajte. Pokiaľ vysávač predávate tretej osobe, nezabudnite ho priložiť.

### Rozložte si, prosím, stranu s obrázkami!

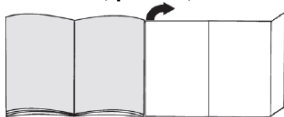

### Popis prístroja

- 1 Podlahová hubica s možnosťou pripnutia príslušenstva
- 2 Teleskopická trúbka s posuvnou manžetou s napojením na príslušenstvo
- 3 Držiak príslušenstva
- 4 Sacia hadica
- 5 Rukoväť
- 6 Veniec so štetinami (na montáž na hubicu na čalúnenie)
- 7 Parkovací element na strane prístroja
- 8 Sieťový napájací kábel
- 9 Vrečko na prach
- 10 Hubica na čalúnenie
- 11 Hubica na prístup do medzier
- 12 „Clean“ Tlačidlo čistenia filtra
- 13 Indikátor výkonu
- 14 ZAP/VYP tlačidlo s elektronickou reguláciou nasávacej sily
- 15 Kryt prístroja
- 16 Transportná rukoväť
- 17 Prvok na postavenie vysávača, na spodnej strane prístroja
- 18 Diskový filter
- 19 Filter na vlákna/žmolky
- 20 Násadka na náchylné tvrdé podlahy, napríklad parkety
- 21 „powerClean Stone & Co“ hubica na tvrdé podlahy, na ktorých sú spoje a medzery, napríklad dlaždičky

## Náhradné diely a špeciálne príslušenstvo

### A Kefa TURBO-UNIVERSAL® na čalúnenie BBZ42TB

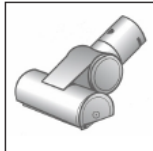

Kefovanie a vysávanie čalúneného nábytku, matracov, autosedačiek atď. v jednej pracovnej operácii. Zvlášť vhodná na vysávanie zvieracích chlпов. Valec kefy je poháňaný pomocou prúdu vysávačom nasávaného vzduchu. Nie je nutné žiadne napojenie hubice na elektrickú energiu.

### B Kefa TURBO-UNIVERSAL® na podlahy BBZ102TBB



Kefovanie a vysávanie kobercov a celopodlahových kobercov s krátkym vlasom popr. všetkých krytín v jednej pracovnej operácii. Zvlášť vhodná na vysávanie zvieracích chlпов. Valec kefy je poháňaný pomocou prúdu vysávačom nasávaného vzduchu. Nie je nutné napojenie hubice na elektrickú energiu.

### C Hubica na tvrdé podlahy BBZ123HD

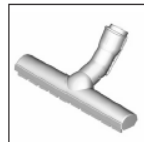

Na vysávanie hladkých podláh (parkety, dlaždice, terakota,...)

### D Hubica na tvrdé podlahy BBZ124HD



S 2 otáčajúcimi sa kefovými valčekmi. Na čistenie hodnotných tvrdých podláh a lepšie zachytenie hrubých nečistôt.

## Uvedenie do prevádzky

### Obrázok 1

- a) Hrdlo nasávacej hadice zasuňte do nasávacieho otvoru vysávača a uzamknite na miesto. Budete počuť hlasné kliknutie. Hubica musí počuteľne zacvaknúť.
- b) Na demontáž nasávacej hadice stlačte zároveň dva úchyty a potiahnite hadicu.

### Obrázok 2

- a) Zasuňte rukoväť do teleskopickej rúrky. Na demontáž mierne otočte rukoväť a vytiahnite hadicu.
- b) Zasuňte rukoväť do teleskopickej rúrky, kým zacvakne. Na demontáž stlačte manžetu a vytiahnite rukoväť.

### Obrázok 3

- a) Zasuňte teleskopickú rúrku do podlahovej hubice. Na demontáž otočte mierne rúrku a vytiahnite podlahovú hubicu.
- b) Zasuňte teleskopickú rúrku do podlahovej hubice, kým zacvakne. Na demontáž stlačte manžetu a vytiahnite teleskopickú rúrku.

### Obrázok 4

- Stlačením posuvného tlačidla popr. posuvnej manžety v smere šípky odblokujte teleskopickú rúrku a nastavte ju do požadovanej polohy. Odpor pri posúvaní rúrky po koberci je najmenší, ak je teleskopická rúrka kompletne vytiahnutá.

### Obrázok 5

- a) Na teleskopickú rúrku nasuňte nosný prvok príslušenstva v požadovanej polohe.
- b) Hubicu na čalúnenie s kefovým vencom a štrbinovú dýzu nasadzujte do nosiča príslušenstva zhora popr. zdola; je potrebné vyvinúť určitý tlak.

### Obrázok 6

- Uchopte sieťový napájací kábel za vidlicu, vytiahnite ho na požadovanú dĺžku a zastrčte sieťovú vidlicu do zásuvky.



### Obrázok 7

- Vysávač zapnite alebo vypnite pomocou tlačidla ZAP/VYP.

## Regulácia nasávacej sily

### Obrázok 8

Otáčaním regulačného gombíka je možné plynule nastavovať požadovanú silu nasávania.

- Oblasť nízkeho výkonu   
=> Na vysávanie jemných materiálov, napr. chúlolistivého čalúnenia, záclon atď.
- Oblasť stredného výkonu   
=> Na denné vysávanie pri nízkom stupni znečistenia.
- Oblasť vysokého výkonu   
=> Na vysávanie robustných podlahových krytín, tvrdých podláh a pri vysokom stupni znečistenia.



## Vysávanie

### ! Pozor

- Podlahové hubice podliehajú v závislosti od charakteru vašej tvrdej podlahy (napr. hrubé, rustikálne dlaždice) určitému opotrebovaniu. Preto by ste mali pravidelne kontrolovať klznú plochu hubice. Oopotrebované plochy dýz s ostrými hranami môžu poškodiť citlivé tvrdé podlahy, ako sú parkety alebo linoleum. Výrobca neručí za prípadné škody spôsobené opotrebovanou podlahovou hubicou.

### Obrázok 9

Nastavenie prepínateľnej podlahovej hubice:

- Koberce a celoplošné koberce => 
- Tvrdé podlahy a parkety => 

Ak nasávate hrubé čiastočky, dajte, prosím, pozor na to, aby ste tieto čiastočky nasávali postupne a opatrne – inak by mohlo dôjsť k upchaniu nasávacieho kanálu podlahovej hubice.

Aby ste mohli čiastočky nečistoty lepšie nasat', môžete prípadne hubicu nadvihnúť.

### **Obrázok 10\*** Vysávanie s príslušenstvom

Hubicu nasadzujte podľa potreby na nasávaciu rúrku alebo rukoväť:

- Štrbinovú hubicu na vysávanie škár a rohov atď.
- Hubicu na čalúnenie na vysávanie čalúneného nábytku, závesov atď.
- Hubicu na čalúnenie s nasadeným kefovým vekom na vysávanie okenných rámov, skriň, profilov atď.  
Po použitie štrbinovej hubice a hubice na čalúnenie opäť nasadte do nosiča príslušenstva.
- Násadku na náchylné tvrdé podlahy, napríklad parkety
- „powerClean Stone & Co“ hubicu na tvrdé podlahy, na ktorých sú spoje a medzery, napríklad dlaždičky

### **Obrázok 11\*** Čistenie hubice na tvrdé podlahy

- Ak chcete hubicu vyčistiť, vysajte ju z jej spodnej strany.
- Navinuté vlákna a vlasy prestrihnite pomocou nožníc a vysajte ich z hubice.

### **Obrázok 12**

Pri krátkych prestávkach vo vysávaní môžete použiť parkovaciu brzdu na zadnej strane prístroja.

- Po vypnutí vysávača zasuňte háčik podlahovej hubice do parkovacej brzdy.

### **Obrázok 13**

Pri vysávaní schodísk musí byť vysávač umiestnený dole, na začiatku schodiska. Ak by to nestačilo, je možné ho preniesť pomocou transportnej rukoväte.

## **Po ukončení vysávania**

### **Obrázok 14**

- Vypnite vysávač
- Vytiahnite sieťovú zástrčku
- Zatiahnite krátko za sieťový napájací kábel a uvoľnite ho (kábel sa automaticky navinie).

### **Obrázok 15**

- Stlačením posuvného tlačidla v smere šípky odblokujte teleskopickú rúrku a zasuňte jej časti do seba.

### **Obrázok 16**

Na postavenie vysávača môžete použiť pomocný oporný prvok na spodnej strane prístroja.

- Narovnajte prístroj do zvislej polohy za hadicu alebo rukoväť.
- Zasuňte háčik podlahovej hubice do pomocného oporného prvku.

## **Vyprázdnenie nádoby na prach**

### **Obrázok 17**

Na docielenie dobrého výsledku vysávania by ste mali po každom vysávaní vyprázdniť nádobu na prach alebo pokiaľ sa prach hromadí viditeľne na filtri na žmolky, najneskôr však, ak objem prachu v nádobe dosiahne vyznačenú úroveň (značka).

Keď vyprázdňujete nádobu na prach vždy skontrolujte mieru znečistenia filtra na žmolky a vlákna, pokiaľ je to nutné vyčistite filter ako je popísané v inštrukcii „Čistenie filtra na žmolky a vlákna“. **Obrázok 18**

### **Obrázok 18**

- Otvorte kryt spotrebiča zatahnutím za uzamykaciu západku.
- Vytiahnite nádobu na prach za jej rukoväť z vysávača.

### **Obrázok 19**

- Vypustíte nádobu na prach stlačením tlačidla na vypustenie nádoby na prach.
- Vyberte filtrovaciu jednotku z nádoby na prach a vyprázdnite nádobu na prach

### **Obrázok 20**

- Vložte filtrovaciu jednotku späť do nádoby na prach a uistite sa, že je v správnej polohe. Šípka na kryte filtra musí ukazovať v smere západky.
- Stlačte kryt nádoby. Musí počuteľne zacvaknúť.
- Pri vložení nádoby na prach do prístroja sa uistite, že je na svojom správnom mieste. Zatvorte kryt prístroja. Musí počuteľne zacvaknúť.

### **!Pozor**

- \*Pokiaľ je nutný vyšší tlak pri uzatváraní krytu, skontrolujte úplnosť filtra a jeho správnu pozíciu. Skontrolujte taktiež správnu pozíciu nádoby na prach.

## Údržba filtra

### Čistenie diskového filtra

Váš vysávač je vybavený indikátorom Sensor Control. Obrázok 24\* a 23\*

Táto funkcia neustále sleduje, či váš vysávač funguje na svojej optimálnej úrovni výkonu. Indikátor Vás upozorní pri potrebe vyčistenia filtra tak, aby Váš vysávač mohol opäť dosiahnuť optimálnu úroveň výkonu.

### Vysávač s funkciou „RotationClean“

#### Obrázok 21\*

Indikátor sa rozsvieti namodro pokiaľ vysávač funguje na optimálnom výkone. Pokiaľ sa indikátor rozsvieti načerveno a bliká, je potrebné vyčistiť diskový filter. Vysávač je automaticky nastavený na najnižší výkonový stupeň.

#### Obrázok 22\*

- Vypnite prístroj pred čistením diskového filtra.

#### ! Pozor

- **Filter môže byť vyčistený iba pri vypnutí spotrebiča.**

- Otvorte veko prístroja zatahnutím za páčku uzáveru.
- Na vyčistenie filtra pootočte rotačným tlačidlom minimálne trikrát o viac ako 180 stupňov.

Taktiež môžete vyčistiť filter pokiaľ ste zaznamenali zníženie výkonu aj keď sa indikátor nerozsvietil. Doporučujeme vyčistiť diskový filter pred každým vyprázdnením nádoby na prach, no najneskôr pri rozsvietení „Sensor Control“ indikátora.

Pokiaľ by indikátor zablikal trikrát za sebou aj napriek tomu, že bol filter vyčistený, je to pravdepodobne spôsobené znečistením filtra na žmolky a vlákna, alebo blokovaním inej súčiastky. V tomto prípade sa prístroj automaticky nastaví do najnižšieho výkonu a indikátor svieti konštantne načerveno.

- Vypnite prístroj, vyprázdnite nádobu na prach a vyčistite filter na žmolky a vlákna podľa inštrukcií „Čistenia filtra na žmolky a vlákna“ Obrázok 26

## Vysávač s funkciou „SelfClean“

#### Obrázok 23\*

Indikátor svieti namodro pokiaľ prístroj pracuje na svojom optimálnom výkone. Pokiaľ sa indikátor rozsvieti načerveno a bliká, prístroj sa vypne automaticky. Nasleduje aktivácia a výkon čistenia integrovaným čistiacim motorom.

Pokiaľ sa prístroj trikrát za sebou sám vyčistí, je to spôsobené zaneseným filtrom na žmolky alebo zapchaním prívodnej hadice. V tomto prípade sa prístroj automaticky prepne do najnižšieho výkonu a indikátor sa rozsvieti načerveno.

- Vypnite prístroj, vyprázdnite nádobu na prach a vyčistite filter na žmolky podľa inštrukcií „Čistenie filtra na žmolky a vlákna“ Obrázok 26

#### Obrázok 24\*

Pokiaľ je to nevyhnutné, môžete aktivovať čistiaci proces manuálne stlačením „Clean“ tlačidla pri zapnutom prístroji.

Môžete taktiež vyčistiť filter pokiaľ sa neznižuje výkon prístroja a neblinká červený indikátor. Doporučujeme vyčistiť diskový filter pred každým vyprázdnením nádoby na prach

#### Obrázok 25

Pokiaľ je diskový filter obzvlášť zanesený, môžete ho opláchnuť.

- a) Pootočte spodnú časť filtra pokiaľ to ide proti smeru hodinových ručičiek. Vyberte filter z filtrovacej jednotky.
- b) Opláchnite filter tečúcou vodou.
- c) Po uschnutí vložte filter späť do filtrovacej jednotky a uzamknite ho pootočením spodnej časti filtra v smere hodinových ručičiek.

Za normálnych okolností a pri vysávaní normálnych domácností nie je potrebné čistiť filter týmto spôsobom na dosiahnutie optimálneho výkonu spotrebiča.

#### ! Pozor: nekefujte diskový filter

- Pre jednoduché vyčistenie bez použitia vody, poklepte filtrom pozdĺž jeho kontajnera.
- Pre precíznejšie čistenie opláchnite okraje filtra vodou a nechajte ho pred použitím v prístroji úplne vyschnúť.

### Čistenie filtra na žmolky a vlákna

Filter na žmolky a vlákna by mal byť čistený pravidelne na zaistenie optimálneho výkonu pri vysávaní.

#### Obrázok 26

• Otvorte kryt prístroja a vyberte nádobu na prach z prístroja. **obrázok 18**

- Vyberte filtračnú jednotku z nádoby na prach
- Vyčistíte filter na žmolky a vlákna
- V normálnom prípade stačí ľahko potriasť alebo poklepať uchytenie filtra pri vyprázdnení nádoby na prach na uvoľnenie častíc prachu a stredných častíc.
- Pokiaľ chcete opláchnuť filter na žmolky, musíte najskôr odobrať filter z filtrovacej jednotky. Filter smie byť znovu vložený do filtrovacej jednotky až po úplnom vysušení filtra na žmolky.

### Čistenie ochranného filtra motora

Ochranný filter motora musí byť čistený pravidelne oklepaním prachu a opláchnutím.

#### Obrázok 27

- Otvorte kryt prístroja a odoberte ochranný filter motora.
- Vyčistíte ochranný filter motora vyklepaním prachu. Pokiaľ je nadmerne zanesený, opláchnite ochranný filter motora. Následne ho nechajte úplne vysušiť.
- Po vyčistení ochranného filtra motora ho vložte späť do prístroja a uzavrite kryt prístroja.

### Čistenie vyfukovacieho filtra

Vyfukovací filter je dizajnovaný tak, aby nemusel byť menený pokiaľ je prístroj používaný v domácnosti.

Na zaistenie optimálneho výkonu vysávača je potrebné prepláchnuť vyfukovací filter po jednom roku používania. Filtrovacia schopnosť je zachovaná aj pri zmene farby filtra.

### Čistenie Hepa filtra

#### Obrázok 28\*

- Otvorte veko a vyberte nádobu na prach **Obrázok 18**
- a) Použite uzamykacie úchyty na otvorenie bočných krytov
- b) Potiahnite za uzamykacie úchyty na uvoľnenie filtračnej jednotky s Hepa filtrom a vyberte ho z vysávača.

- Vyklepte filtračnú jednotku a vymyte ju pod tečúcou vodou.
- d) Po úplnom vyschnutí Hepa filter opäť vložte do vysávača a zablokujte ho.
- e) Uzavorte veko vyfukovacieho filtra. Západku pritom tlačte tak dlho, pokým počuteľne nezacvakne.
- f) Vložte nádobu na prach do spotrebiča a uzavorte kryt vysávača.

### Čistenie mikrofíltra

#### Obrázok 29\*

- Otvorte kryt spotrebiča a vyberte nádobu na prach. **Obrázok 18**
- a) Použite uzamykací úchyt a otvorte bočný kryt.
- b) Vyberte dva uzamykacie úchyty a odomknite filter s penovým filtrom a mikrofiltrom, vyberte ich zo spotrebiča.
- c) Vyberte filtračnú penu a mikrofilter z rámčeka filtra.
- d) Filtračnú penu a mikrofilter vymyte pod tečúcou vodou.
- e) Nechajte filtračnú penu a mikrofilter úplne vyschnúť.
- f) Následne ich opäť vložte do rámčeka filtra. Západku pritom tlačte tak dlho, pokým počuteľne nezacvakne.
- g) Uzavorte bočný kryt zacvaknutím do uzamykacieho úchytu.
- h) Filtračnú jednotku vložte do vysávača a uzavorte kryt spotrebiča.

### Pokyny pre čistenie

Pred každým čistením ručného vysávača je nutné ho vypnúť a vytiahnuť zástrčku prírodného kábla. Vysávač a plastové príslušenstvo je možné čistiť pomocou bežne dostupných čistiacich prostriedkov na plast.

**!Pozor: Nepoužívajte žiadne abrazívne prostriedky či prostriedky na sklo či viacúčelové čistiace prostriedky. Vysávač nikdy neponárajte do vody.**

Technické zmeny vyhradené.

## **Zákaznícky servis**

### **SK Slovensko, Slovakia**

BSH domácí spotřebiče s.r.o.

Organizačná zložka Bratislava

Galvaniho 17/C

821 04 Bratislava

Tel.: 02 44 45 20 41

<mailto:opravy@bshg.com>

[www.bosch-home.com/sk](http://www.bosch-home.com/sk)



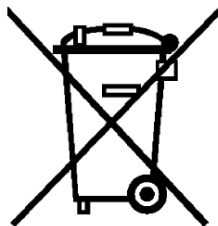

### Sk

Tento spotrebič je označený v súlade s európskou smernicou 2012/19/EÚ, ktorá sa týka elektrických a elektronických spotrebičov (waste electrical and electronic equipment – WEEE).

Smernica udáva rámec pre spätný odber a recykláciu starých spotrebičov v celej EÚ.

# **Záručné podmienky**

## **Slovenská republika**

Nižšie uvedené podmienky, popisujúce predpoklady a rozsah nášho záručného plnenia, neovplyvňujú platnosť záväzkov predávajúceho zo záručného plnenia, vyplývajúcich z kúpnej zmluvy s konečným odberateľom.

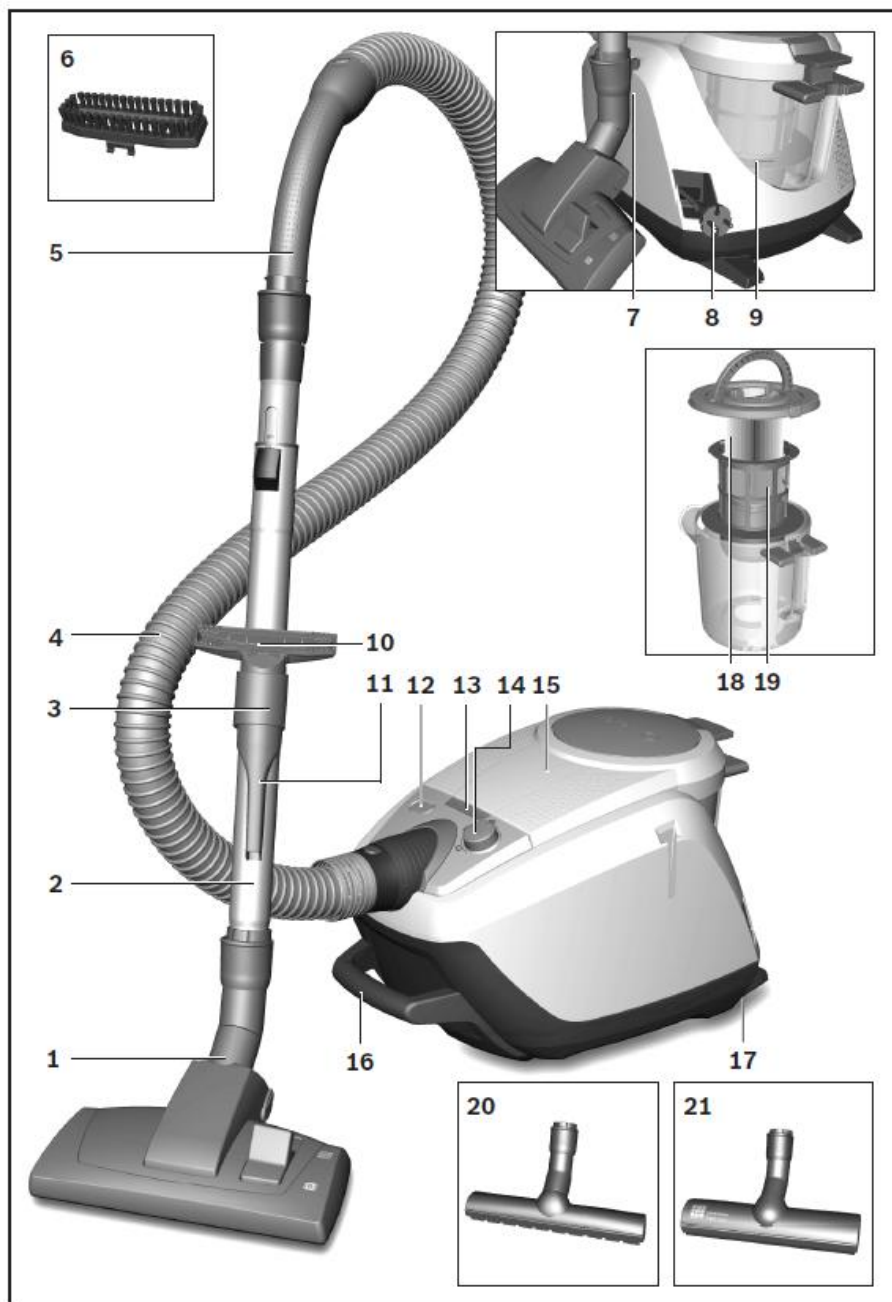

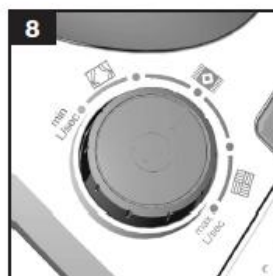
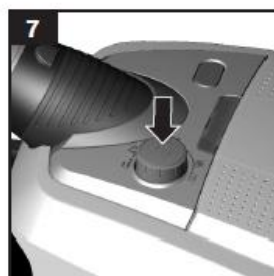
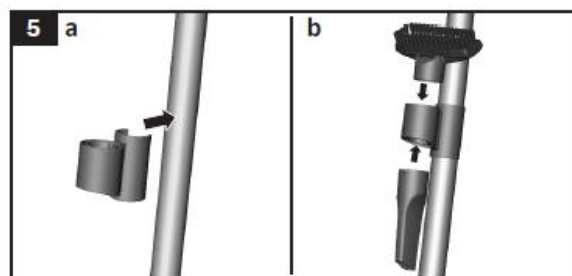
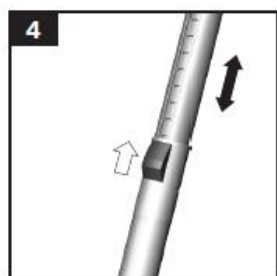
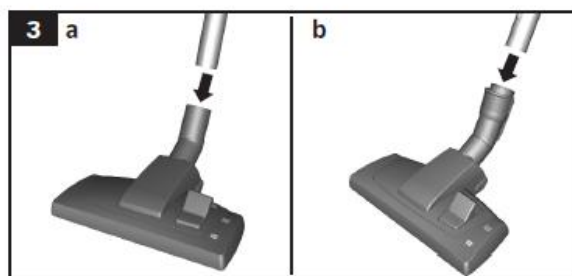
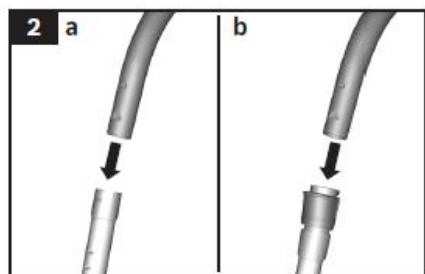
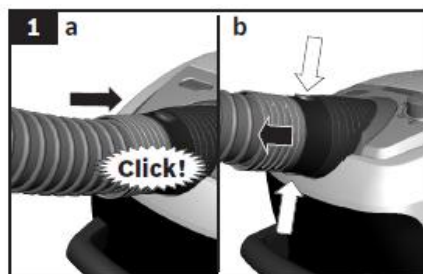

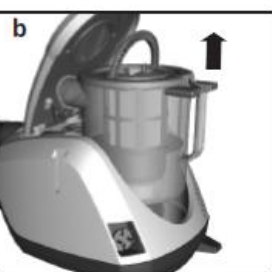
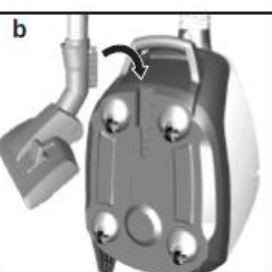
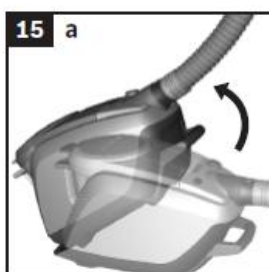
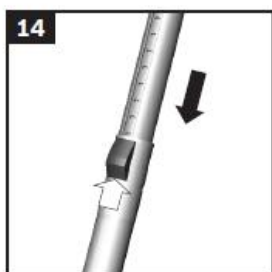
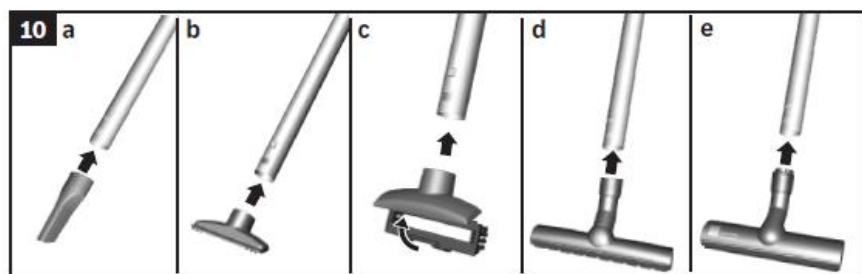

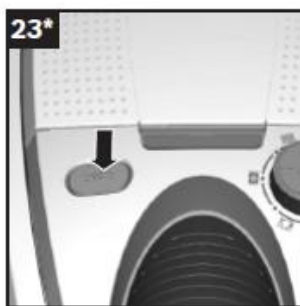
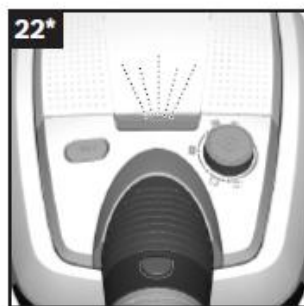
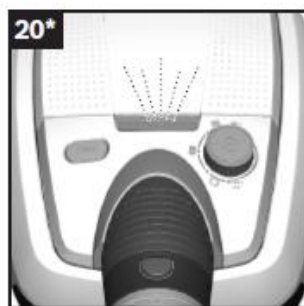
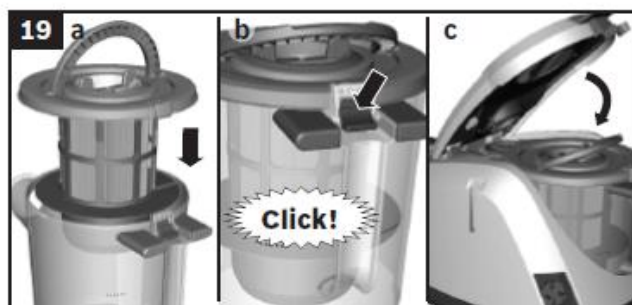
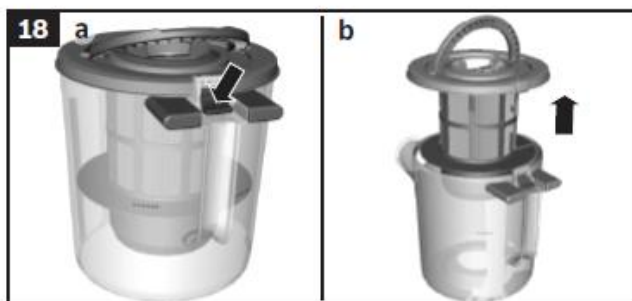

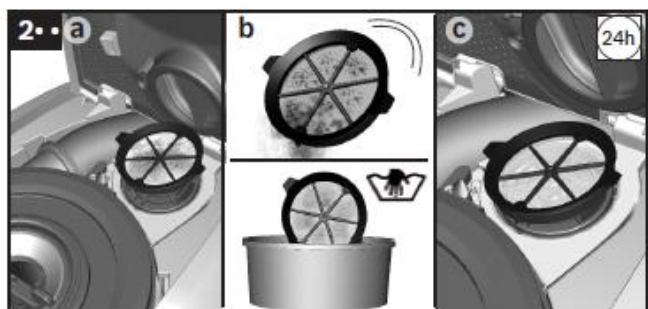
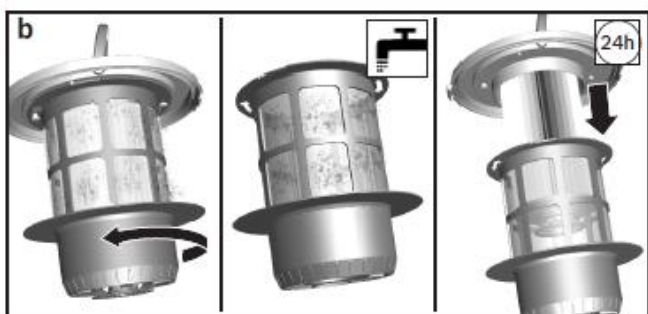
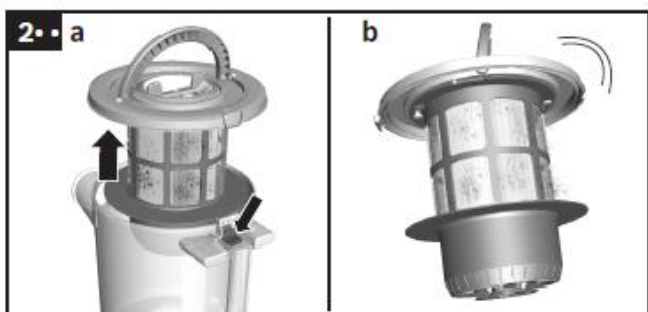
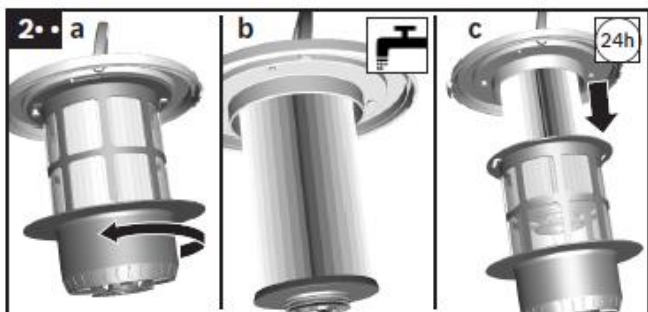



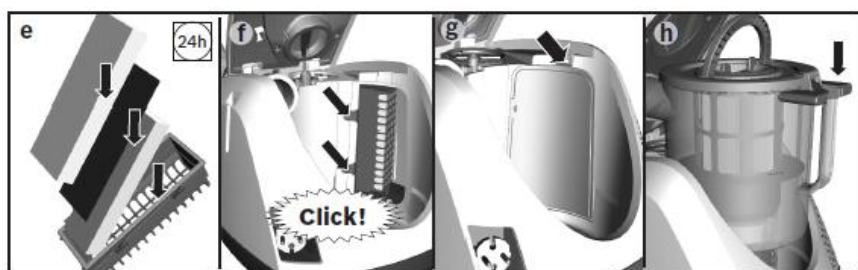
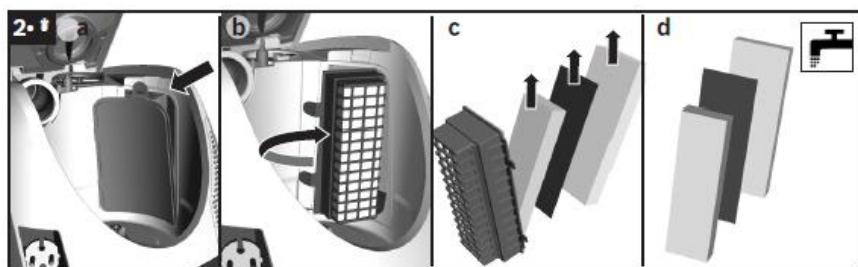

**BOSCH**

Stvorené pre život

# Záručný list

firmy **BSH** domáci spotrebiče s.r.o.  
Pekařská 695/10a, 155 00 Praha 5, ČR**2 roky**záruka od výrobcu  
na všetky spotrebičeDovozca: **BSH domáci spotrebiče s.r.o.**  
org. zložka Bratislava  
Galvaniho 17/C, 821 04 Bratislava

Výrobok:	Produktové číslo: E-Nr.
	Poradové číslo: FD
Dátum predaja, pečiatka, podpis	Dátum montáže, pečiatka, podpis

Predajca je povinný úplne a čitateľne vyplniť všetky požadované údaje v záručnom liste v deň predaja spotrebiča. Neoddeliteľnou súčasťou tohto záručného listu je daňový doklad o predaji výrobku.

Záručný list je dokladom práv spotrebiteľa v zmysle Občianskeho zákonníka. Je súčasťou výrobku s výrobným číslom uvedeným na prednej strane tohto záručného listu, zvlášť v prípadoch dlhších než zákonom daná záručná lehota je záručný list jedným z dokázateľných prostriedkov práv užívateľa. Je v záujme spotrebiteľa, aby si skontroloval správnosť a úplnosť všetkých uvedených údajov, ako i to, či dostal od predajcu záručný list so správnym označením pre uvedený druh výrobku.

Odporúča sa, aby výrobky montoval a uviedol do prevádzky autorizovaný servis, ktorý poskytuje záruku odbornej montáže, predvedenie a preskúšanie výrobku.

Montáž a inštalácia spotrebiča musí byť vykonaná v súlade s vyhláškou ÚBP SR č. 718/2002 Z. z. súvisiacich predpisov a noriem v platnom znení.

Pred montážou výrobku je nutné, aby boli splnené všetky podmienky pre pripojenie na inžinierske siete podľa platných noriem a podľa návodu na použitie.

**Zápisy o uskutočnených opravách:**

Dátum objed. opravy	Dátum dokončenia	Číslo oprav. listu	Stručný opis poruchy

## Upozornenie pre predajcov

Predajca je povinný dať zákazníkoví platný doklad o predaji, kde bude uvedený dátum predaja a označenie spotrebiča, a súčasťou dokladu o kúpe tovaru je správne a úplne vyplnený záručný list v deň predaja výrobku. V prípade predpredajnej reklamácie je potrebné predložiť riadne vyplnený reklamačný protokol.

### Záručné podmienky

- na výrobok sa poskytuje záručná lehota **24 mesiacov** odo dňa zakúpenia výrobku kupujúcim
- spotrebiteľ je oprávnený chybu vytknúť do šiestich mesiacov od jej zistenia, najneskôr však do uplynutia záručnej lehoty
- pri reklamácií je podmienkou predložiť platný daňový doklad o kúpe výrobku (napr. pokladničný blok, faktúru a pod.)
- ak je výrobok používaný na iný než výrobcom stanovený účel alebo je výrobok používaný v rámci predmetu obchodnej činnosti, poskytuje sa záručná lehota 6 mesiacov odo dňa zakúpenia, keďže spotrebiče sú určené výhradne na použitie v domácnosti
- za chybu výrobku sa nepovažuje jeho nadmerné opotrebovanie a z toho vyplývajúce absencie niektorých pôvodných vlastností, ktoré boli spôsobené napr. zanedbaním bežnej údržby, čistenia, nadmerným používaním výrobku
- záručná lehota neplynie počas obdobia, keď kupujúci nemôže užívať tovar pre jeho chyby, za ktoré zodpovedá predávajúci
- ak nebude zistená žiadna porucha, na ktorú sa vzťahuje bezplatná záručná oprava, alebo bude zistená porucha nezavinená výrobcom, hradí náklady spojené s vyslaním servisného technika osoba, ktorá uplatnila nárok na túto opravu
- záručné opravy vykonávajú autorizované servisné strediská podľa zoznamu uvedeného v tomto záručnom liste

### Právo na bezplatnú opravu výrobku na náklady BSH domáci spotrebiče s.r.o., organizačná zložka Bratislava, zaniká, ak:

- je nečitateľný výrobný štítok alebo na výrobku chýba,
- údaje na doklade o predaji sa líšia od údajov uvedených na výrobnom štítku spotrebiča,
- výrobok bol namontovaný v rozpore s návodom na montáž, prípadne nebol dodržaný súlad s platnými STN alebo s návodom na obsluhu,
- výrobok bol neodborne namontovaný alebo nebol uvedený do prevádzky organizáciou oprávnenou v zmysle vyhlášky ÚBP SR č. 718/2002 Z. z., platí pre plynové spotrebiče a spotrebiče s elektrickým napájaním 400 V, ako i pre spotrebiče dodávané bez elektrického kábla, prípadne bez elektrickej koncovky,
- bola vykonaná konštruktívna zmena alebo zásah do výrobku neoprávnenou osobou,
- porucha na výrobku vznikla použitím neoriginálnych náhradných dielov alebo príslušenstva,
- ide o poškodenie: mechanické, nadmernou záťažou, v dôsledku vodného kameňa, neodborného zapojenia, živelnou pohromou, vonkajšími vplyvmi a pod.

### Vyhlasenie o hygienickej neškodnosti výrobku

**Všetky výrobky** distribuované spoločnosťou BSH domáci spotrebiče s.r.o., organizačná zložka Bratislava, prichádzajúce do styku s potravinami **spĺňajú požiadavky** o hygienickej neškodnosti podľa **európskej normy EC 1935/2004**. Toto vyhlásenie sa vzťahuje na všetky výrobky prichádzajúce do styku s potravinami uvedené v aktuálnom cenníku BSH domáci spotrebiče s.r.o., organizačná zložka Bratislava.

Symbol uvedený na výrobku alebo jeho obale upozorňuje na to, že výrobok po skončení jeho životnosti nepatrí k bežnému domácejmu odpadu, ale ho treba odovzdať do špeciálnej zberne odpadu na recyklovanie elektrických alebo elektronických spotrebičov.

Vašou podporou správnej likvidácie pomáhate opäť získať cenné suroviny a chrániť tak životné prostredie. Ďalšie informácie o recyklovaní tohto výrobku získate na miestnom úrade, v zberni odpadu alebo v združení Envidom, ktoré zabezpečuje zber, prepravu, spracovanie, recykláciu a ekologické zneškodňovanie elektroodpadu v zmysle zákona.



# ZOZNAM SERVISOV DOMÁCICH SPOTREBIČOV BOSCH

Servisné stredisko	Ulica	Mesto	Telefón	E-mail + web
Peter Špik	Partizánska 14	Bardejov 085 01	054/474 62 27 0903 527 102	spikservis@gates.sk www.spikelektro.sk
Martin Ščasný, servis domácich spotrebičov	Hnilecká 11	Bratislava 821 06	02/38 10 33 55 0918 996 988	servis@bsservis.sk www.bsservis.sk
Martin Ščasný, servis domácich spotrebičov	Trhová 36	Bratislava 841 02	02/38 10 33 55 0918 522 734	servis@bsservis.sk www.bsservis.sk
TECHNO SERVIS BRATISLAVA spol. s r. o.	Kopčianska 8, 10	Bratislava 851 01	02/64 46 36 43 0907 778 406	technoservis@nextra.sk www.technoservis.sk
Viva elektro servis, s. r. o.	Mýtna 17	Bratislava 811 07	02/45 95 88 55 0905 722 111	servis@vivaservis.sk www.vivaservis.sk
LASER Komárno spol. s r. o.	Mesačná 20	Komárno 945 01	035/770 26 88 0915 222 454	servis@laser-kn.sk www.laser-kn.sk
Ing. Ľubor Kolesár Kubis	Thurzova 12	Košice 040 01	055/622 14 77 0905 894 769	kubisservis@mail.t-com.sk
ELEKTROSERVIS VALTIM	Ul. Obrancov mieru 9	Michalovce 071 01	056/642 32 90 0903 855 309	valiskalubomir@stonline.sk
EXPRES servis Anna Elmanová	Spojovacia 7	Nitra 949 01	037/652 45 97 0903 524 108	expresservis@naex.sk
Domoss Technika a. s.	Žilinská 47	Piešťany 920 01	033/774 48 10 033/774 24 17	servis@domoss.sk www.domoss.sk
TATRACHLAD POPRAD s. r. o.	Továrenská ul. č. 3	Poprad 058 01	052/772 20 23 0903 906 828	tatrachlad@tatrachlad.sk www.tatrachlad.sk
BARAN servis – Baran Luboš	Švábska 6695/57A	Prešov 080 05	051/772 14 39 0905 904 572	baranservis@mail.t-com.sk www.baranservis.sk
ELEKTROSERVIS Pavlíček Peter	V. Clementisa 6	Prievidza 971 01	046/548 57 78 0905 264 822	pavlicek_elektroservis@stonline.sk www.peterpavlicek-elektroservis.sk
N.B.ELEKTROCENTRUM	B. Bartóka 24	Rimavská Sobota 979 01	047/581 18 77 0905 664 258	nbelektrocentrum@stonline.sk
Elpra spol. s r. o.	Liptovská Lužná 496	Ružomberok 034 72	044/439 64 13 0905 577 817	elpra@speednet.sk
BSC – servis centrum spol. s r. o.	Hlavná ul. č. 5	Sučany 038 52	043/400 34 24 0902 272 727	bsc@bsc-serviscentrum.sk www.bsc-serviscentrum.sk
Jozef Rožník	Žabinská 325	Trenčín 911 05	0903 702 458	roznik@bshservis.sk www.bshservis.sk
STAFEXPRESS-ELEKTROSERVIS	Hviezdoslavova 34	Zvolen 960 01	045/540 07 98 0905 259 983	stafexpress.zvservis@mail.t-com.sk
M-SERVIS Mareš Jaroslav	Komenského 38	Žilina 010 01	041/564 06 27	mservis@zoznam.sk www.m-servis.sk

**Dodavatel CZ:**

BSH domácí spotřebiče s.r.o.  
Pekařská 695/10a  
155 00 Praha 5

**Dodávateľ SK:**

BSH domácí spotřebiče s.r.o.  
organizačná zložka Bratislava  
Galvaniho 17/C  
821 04 Bratislava