

***Brandt***

NÁVOD K OBSLUZE

**Komínový odsavač par  
AG 9501X**

*Vážený zákazníku,*

*děkujeme, že jste si zakoupil spotřebič značky Brandt.*

*Abychom zpříjemnili každodenní přípravu jídel, vytvořili jsme pro Vás novou generaci kuchyňských zařízení. Jistě se brzy sami přesvědčíte, že dokonalé tvary a moderní vzhled Vašeho odsávače Brandt výborně doplňuje vybavení Vaší kuchyně.*

*Odsávače Brandt jsou snadno ovladatelné a spolehlivé. Brandt vyrábí i další spotřebiče pro Vaši domácnost, jako jsou např. varné desky, trouby, vestavné myčky nádobí a lednice. K Vašemu odsávači existují odpovídající modely těchto výrobků. Vynaložili jsme největší možné úsilí, abychom uspokojili Vaše požadavky. V případě jakýchkoliv dotazů či zájmu o další informace je Vám k dispozici naše zákaznické oddělení. (Bližší informace na zadní straně návodu.)*

*Brandt vždy stál v čele vývoje nových produktů a snaží se usnadnit každodenní život tím, že dodává na trh stále výkonnější výrobky. Výrobky Brandt se vyznačují snadným použitím, jsou atraktivní, spolehlivé a šetrné k životnímu prostředí.*

**Váš Brandt**

## **OBSAH**

INFORMACE PRO UŽIVATELE .....	3
Bezpečnostní pokyny .....	3
Použití .....	4
Údržba .....	4
POPIS SPOTŘEBIČE .....	4
INSTALACE .....	4
Instalace verze s filtrem .....	5
Instalace verze s odtahem .....	5
DEMONTÁŽ ZAŘÍZENÍ .....	6
FUNKČNOST PŘÍSTROJE .....	6
TECHNICKÉ ÚDAJE .....	7
ROZMĚRY .....	8
ELEKTRICKÉ PŘIPOJENÍ .....	8
ÚDRŽBA .....	9
Údržba skříně .....	9
Údržba tukových filtrů .....	9
Údržba uhlíkových filtrů .....	9
Osvětlení .....	10
Tabulka problémů .....	10
Čištění nerezových částí spotřebiče .....	10
SCHÉMATA ELEKTRICKÉHO ZAPOJENÍ .....	10

## INFORMACE PRO UŽIVATELE

 **Důležité upozornění**  
Uschovejte pečlivě tento návod k obsluze vašeho spotřebiče. V případě, že byste spotřebič později prodali nebo přenechali jiné osobě, zajistěte, aby tento návod k obsluze byl předán spolu se spotřebičem. Děkujeme Vám, že se s těmito pokyny podrobně seznámíte ještě dříve, než spotřebič nainstalujete a začnete používat. Tyto Bezpečnostní pokyny byly vypracovány pro Vaši bezpečnost i bezpečnost ostatních.

### Bezpečnostní pokyny

- Vzdálenost mezi varnou deskou vaříče a nejnižší hranou odsávače musí být nejméně 65 cm. Jestliže je v instalačních pokynech pro sporák uvedena větší vzdálenost, musí být dodržena tato vzdálenost.
- Odsávaný vzduch nesmí být odváděn vedením používaným pro odvod kouře ze zařízení využívajících jinou energii než elektrickou (centrální topení, termosifony, plynové ohřívače vody atd.).
- Při instalaci odsávacího potrubí z odsávače dodržujte platná nařízení odpovědných úřadů. Odsávaný vzduch nesmí být odváděn do dutiny ve zdi (světliku), pokud pro tyto účely nebyla zřízena. Pokud se v místnosti současně s odsávačem používají další zařízení, využívající jinou energii než elektrinu (plyn, topný olej, uhlí), musí být místnost dobře větraná.
- Odsávání vzduchu odsávačem může v místnosti v podstatě způsobit podtlak. Podtlak nesmí být větší než 0,04 mbar. jinak by mohlo dojít ke zpětnému nasání plynu do spotřebiče. Proto je doporučeno vybavit místnost vzduchovými klapkami, které zajistí stálý přísun čerstvého vzduchu.
- Pokud je zde vtištěn symbol () , znamená to, že přístroj má technické vlastnosti, díky nimž spadá do izolační třídy II. a nemusí být uzemněn.

- Před zapojením k elektrické síti ověřte, zda se shodují hodnoty napětí v síti s hodnotami uvedenými na typovém štítku. V případě, že váš spotřebič není vybaven kabelem a nemá přípojku nebo neobsahuje jiné zařízení zajišťující celkové odpojení od hlavní sítě se vzdáleností kontaktů alespoň 3 mm, musí být takové zařízení zajišťující odpojení z hlavní elektrické sítě zahrnuto do pevného připojení. Pokud váš spotřebič obsahuje přípojku (zásuvku), musí být umístěna tak, aby byla přístupná. Před prováděním oprav nebo čištění vždy nejprve odpojte zařízení ze sítě.

### Použití

V blízkosti zařízení nepoužívejte látky, které mohou způsobit vysoké plameny (flambování). Při smažení dbejte, aby se nevznítíl olej. V tomto ohledu je nebezpečné používat již použitý olej. Nepoužívejte nepříkruté elektrické rošty. Pokud se chcete vyhnout možným rizikům vzniku požáru, při čištění protitukových filtrů a jejich vyjímání ze zařízení vždy dodržujte uvedené pokyny.

### Údržba

Důkladná údržba zaručuje správný provoz a dlouhou životnost. Ze spotřebiče musí být pravidelně odstraňovány případné tukové usazeniny v závislosti na rozsahu použití (alespoň každé dva měsíce). Nepoužívejte abrazivní nebo leptavé čisticí prostředky. Pro čištění vnějších částí používejte textilií namočenou ve vlažné vodě s neutrálním čisticím prostředkem. Pro čištění kovových částí (ocelových, měděných nebo mosazných) používejte prostředky určené pro tyto účely. Pro čištění vnitřních částí spotřebiče používejte látku (nebo kartáček) namočenou v denaturovaném lihu.

## POPIS SPOTŘEBIČE

Popis a charakteristiky dané v tomto dokumentu jsou pouze informativní a nejsou závazné. Vyhrazuje si právo na změny nebo vylepšení kvality některých našich výrobků bez předchozího upozornění. Jako u všech odsávačů, mohou být i tyto spotřebiče použity ve verzi s filtry nebo s odtahem. Ve verzi s filtry (obr. 1) jsou odsávané páry a vzduch čištěny pomocí uhlíkového filtru a recirkulovány.

### Upozornění:

**Při použití odsávače ve verzi s filtrem je nutné, aby byl odsávač vybaven uhlíkovým filtrem, jenž čistí vzduch vracený zpět do místnosti.**

Ve verzi s odtahem (obr. 2) jsou páry a nepříjemné pachy odváděny přímo do exteriéru pomocí odtahové roury procházející zdí, případně stropem. Použití uhlíkových filtrů zde proto není nutné. Před zahájením instalace se rozhodněte, který typ instalace si zvolíte. Vaše zařízení je dodáváno ve verzi s filtrem. Pokud chcete instalovat přístroj pro použití s odtahem, musíte odstranit uhlíkové filtry. Zařízení odpovídá předpisu 16.08.89 o omezení rádio-elektrického rušení (směrnice EC č. 6.889 upravená směrnicí EC 8/.308).

Obr. 1

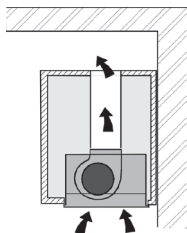

Obr. 2

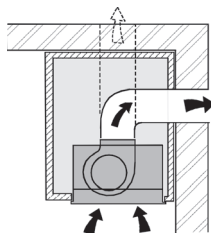

## INSTALACE

Doporučujeme svěřit instalaci specializovanému personálu. Pozorně si přečtěte údaje v odstavci „DŮLEŽITÉ“ na straně 8 instruktážní brožury. Pro usnadnění instalace před jejím zahájením vyjměte tukový filtr (filtry): zatlačte příchytky na držáku dovnitř a vytáhněte filtr směrem dolů (obr. a/3b).

Obr. 3a

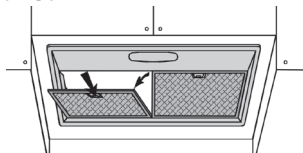

Obr. 3b

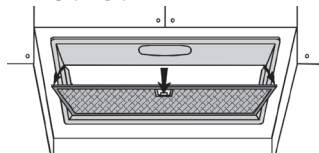

Posunutím dvou bočních zarážek A (obr. 4) vyjměte držák filtru.

Obr. 4

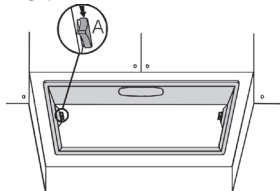

Obr. 5

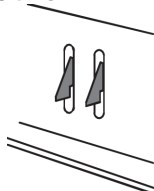

Obr. 6

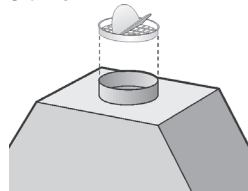

Do dna závěsné skříňe vyvrtejte otvor, aby do ní bylo možné usadit spotřebič (obr. 7). Dno závěsné skříňe musí mít tloušťku 15 až 18mm (viz obr. 8). Zkontrolujte, zda jsou úchytná poutka (obr. 5) na nástěnné skříňce umístěná ve vhodné výši, která bude vyhovovat tloušťce dna nástěnné skříňky. Jestliže je tato vzdálenost menší než tloušťka dna, zvětšete ji povolením dvou odpovídajících šroubů umístěných uvnitř odsávače. Modely AG356-AG357: Do výstupního otvoru namontujte přírubu a jemně ji přitlačte (obr. 6).

## Instalace verze s filtrem

Provedte elektrickou instalaci.  
Vložte spotřebič do otvoru (obr. 7).

Do horní části závěsné skříňe vyvrtejte otvor pro odvádění vzduchu (obr. 1). Utáhněte 2 šrouby uvnitř spotřebiče (obr. 8), dokud nebude zařízení dobře upevněno ke dnu skříňe. Aby kovové příchytky zůstaly ve správné poloze, neutahujte tyto dva šrouby přespříliš. Připojte rouru k výstupnímu otvoru ze zařízení tak, aby dosahovala horní části závěsné skříňe (roura není součástí dodávky). Opět namontujte držáky filtrů (obr. 4) a tukové filtry. Pomocí napájecího kabelu odsávač zapojte.

Obr. 7

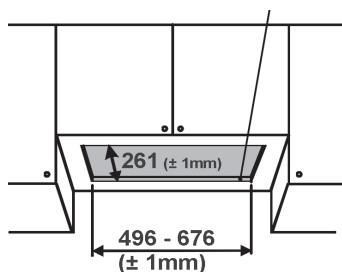

Obr. 8

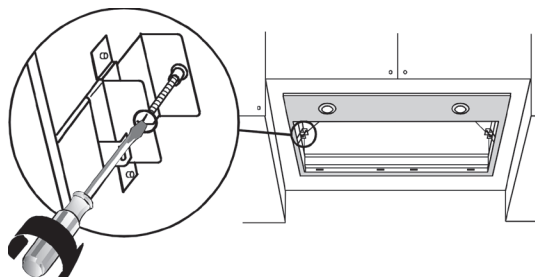

## Instalace verze s odtahem

Zapojte elektroinstalaci a připravte otvor pro ventilaci (obr. 2). Vložte spotřebič do otvoru (obr. 7). Utáhněte 2 šrouby uvnitř spotřebiče (obr. 8), dokud nebude zařízení dobře upevněno ke dnu skříňe. Aby kovové příchytky zůstaly ve správné poloze, neutahujte tyto dva šrouby příliš silně. Pro optimální podmínky musí ventilační roura splňovat následující podmínky: musí být co nejkratší s co nejméně ohyby (maximální úhel ohybu: 90°). Musí být vyrobena z materiálů odpovídajících platným nařízením (dle norem příslušného státu), vnitřní strana musí být co možná nejhladší. Je doporučeno vyhnout se prudkým změnám v průřezu. U modelů AG356 / AG357 doporučujeme použít rouru o průměru 123mm a o průměru 150mm (modely AG356XPA a AG357 jsou dodávány s přechodovým kusem 150 - 125mm). Spojte rouru pro odvod vzduchu s výstupním otvorem na spotřebiči (obr. 2): použijte ohebnou hadici (rouru) a zajistěte ve výstupním otvoru kovovou svorkou (roura ani svorka není součástí dodávky). Vyjměte uhlíkové filtry (F) a zářky filtrů (B), které jsou umístěny na tukovém filtru (obr. 14a / 14b). Opět namontujte držák filtru (obr. 4) a tukové filtry. Zapojte napájecí kabel odsávače.

## DEMONTÁŽ ZAŘÍZENÍ

Vyjměte tukové filtry. Posunutím dvou postranních zářezek A (obr. 4) vyjměte držák filtrů. Během následujících činností vždy zařízení podepřete. Utáhněte dva šrouby umístěné uvnitř zařízení (obr. 8); posuňte dvě zářezky za výřezy směrem dovnitř zařízení (obr. 9); vytáhněte zařízení ze svého umístění.

Obr. 9

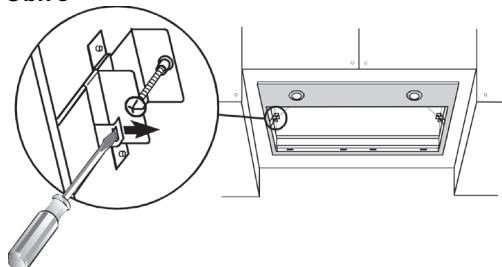

## FUNKČNOST PŘÍSTROJE

V závislosti na modelu je spotřebič vybaven následujícími ovládacími prvky:

- „A“ = Spínač osvětlení  
Poloha „0“ = osvětlení vypnuto.  
Poloha „1“ = osvětlení zapnuto.
- „B“ = Spínač motoru  
Poloha „0“ - motor vypnutý  
Poloha „1-2-3“ – 1-2-3 rychlost motoru
- „C“ = KONTROLKA LED  
Jestliže svítí, znamená to, že je motor spuštěn.



nebo

- „A“ = Spínač osvětlení  
Poloha „0“ = osvětlení vypnuto.  
Poloha „1“ = osvětlení zapnuto.
- „B“ = Spínač motoru  
Tímto spínačem můžete zvýšit nebo snížit otáčky motoru pomocí elektronického měniče otáček.
- „C“ = KONTROLKA LED  
Jestliže svítí, znamená to, že je motor spuštěn.



nebo

„A“ = spínač osvětlení

„B“ = spínač časovače.

Stisknutím zapnete časovač, po 5 minutách se odsávač vypne (na displeji se zobrazuje nastavená rychlost).

„C“ = zobrazuje zvolenou rychlost odsávání (1 až 4),

zobrazuje zapnutý časovač (pokud jste ho nastavili),

zobrazuje výstražnou kontrolku v případě, že je potřeba vyměnit filtr.

„D“ = spustí motor v poslední nastavené rychlosti. Pokud tlačítko stisknete podruhé,

nastavíte rychlost na 1 stupeň. Každé další stisknutí zvýší výkon motoru (max. rychlost 4).

Pokud tlačítko stisknete na dobu 2 sekund, motor se vypne.

„R“ = výměna filtrů (tukových, uhlíkových). Když se na displeji objeví symbol oznamující

potřebu výměny/čištění filtrů, musíte vyměnit/vyčistit filtry ( tukové – čištění

po 30 hodinách provozu, uhlíkové – výměna po 120 hodinách provozu).

Stisknutím tlačítka vypnete alarm filtru.

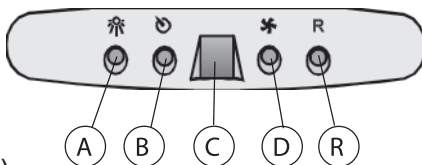

## TECHNICKÉ ÚDAJE

AG326XP1 - 2 motory– výkon 300W  
 - Napětí: 230 – 240V jednofázové  
 - 2 halogenové žárovky 20W  
 - Čistá hmotnost: 6,5Kg  
 - 1kovový tukový filtr

AG336XP1 - 2 motor – výkon 330W  
 - Napětí: 230 – 240V jednofázové  
 - 2 halogenové žárovky 20W  
 - Čistá hmotnost: 6,5Kg  
 - 1kovový tukový filtr

AG356XP1 - 1 motor – výkon 250W  
 - Napětí: 230 – 240V jednofázové  
 - 2 halogenové žárovky 20W  
 - Čistá hmotnost: 9,6Kg  
 - 2 kovové protitukové filtry

AG357XP1 - 1 motor – výkon 250W  
 - Napětí: 230 – 240V jednofázové  
 - 2 halogenové žárovky 20W  
 - Čistá hmotnost: 10,3Kg  
 - 2 kovové protitukové filtry

AG9501 - 1 motor – výkon 250W  
 - Napětí: 230 – 240V jednofázové  
 - 2 halogenové žárovky 20W  
 - Čistá hmotnost: 10,3Kg  
 - 2 kovové protitukové filtry

## ROZMĚRY

AG326 - AG336

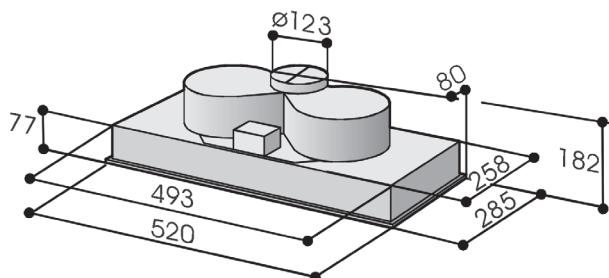

AG356 - AG357, AG 9501

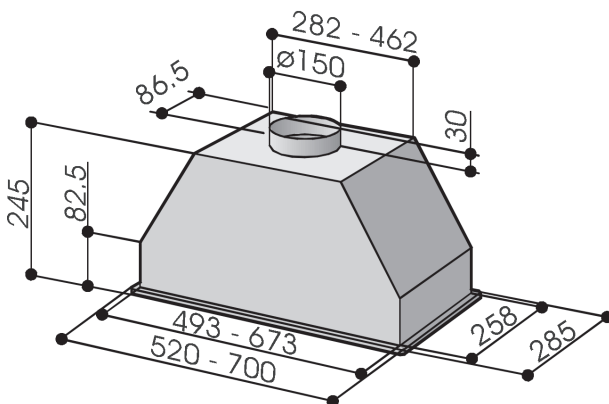

## ELEKTRICKÉ PŘIPOJENÍ

Při zapojování elektriny se přesvědčte, zda se shoduje napětí v síti s napětím uvedeným na typovém štítku přístroje. Před čištěním nebo údržbou spotřebič odpojte ze sítě. Elektrické zapojení musí provádět specializovaný technik dle platných předpisů

**Modely AG326 a AG336 spadají do ochranné třídy izolace II; proto nesmí být uzemněny.**

**Modely AG356 a AG357 náležejí do ochranné třídy izolace I; tyto modely musí být uzemněny.**



## ÚDRŽBA

Před prováděním údržby přístroj odpojte od elektřiny (odpojením ze zásuvky nebo vypínačem).  
Důkladná údržba zaručuje správný provoz a dlouhou životnost.

### Údržba skříně

Při čištění nepoužívejte prostředky, které by mohly povrch poškrábat.

### Údržba tukových filtrů

Tukové filtry vyžadují pravidelnou údržbu a musí být čistěny každé dva měsíce. Vyměňte tukové filtry podle návodu. Stiskněte zarážku a vytáhněte filtry směrem dolů (obr. 13a/13b). Umyjte je v běžném neutrálním čisticím prostředku, poté důkladně opláchněte a vysušte. Filtry mohou být myty v myčce na nádobí za předpokladu, že nepřijdou do styku se špinavým nádobím nebo stříbrem. Filtry namontujte zpět do přístroje.

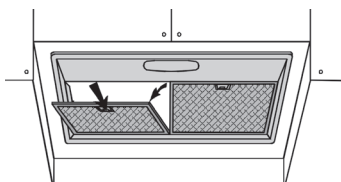
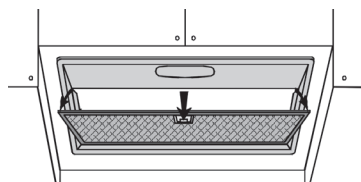
**Obr.13a****Obr.13b**

### Údržba uhlíkových filtrů

V případě, že používáte přístroj ve verzi s filtrováním, musí být uhlíkové filtry vyměněny přibližně každých šest měsíců v závislosti na míře použití odsávače. Kód tukového filtru: DHK306AP1 pro model AG326 a AG 336, DHK305AP1 pro model AG356, DHK304AP1 pro model AG357. Chcete-li vytáhnout uhlíkové filtry, musíte nejprve vyjmout tukové filtry (obr. 13a/13b). Poté vytáhněte zarážku filtrů (M) a uhlíkové filtry (F) - obr. 14a/14b. Vyměňte uhlíkové filtry a nainstalujte zpět tukové filtry.

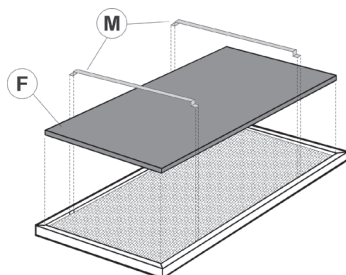
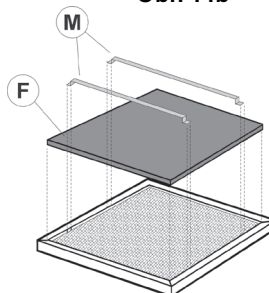
**Obr. 14a****Obr. 14b**

## Osvětlení

### Modely AG326 a AG336

Chcete-li vyměnit žárovky, vyjměte nejprve tukové filtry, postranní zarážky a držák filtru A (Obr.4). Vyměňte žárovku za novou stejného typu.

### Modely AG356 a AG357

Chcete-li vyměnit halogenové žárovky, vyjměte nejprve kryty z úchytek (Obr. 15). Vyměňte žárovku za novou stejného typu.

**Upozornění: Nesahejte holou rukou na sklo žárovky.**

Obr. 15

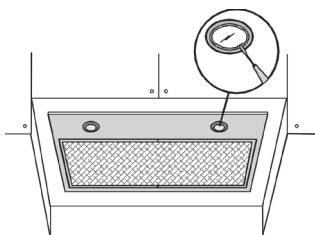

## Tabulka problémů

Problém	Řešení
Odsávač nepracuje	Ujistěte se, jestli: - je spotřebič zapojený do el. sítě - nastavili jste rychlost
Odsávač nepracuje účinně	Ujistěte se, jestli : - rychlost odsávání odpovídá množství par, - kuchyň je dostatečně větraná - je vložený uhlíkový filtr - tukové filtry jsou čisté
Odsávač přestal pracovat	Ujistěte se, jestli: - je spotřebič zapojený do el. sítě - jednopólový vypínač je aktivovaný

## Čištění nerezových částí spotřebiče

K čištění Vašich spotřebičů doporučujeme používat prostředky **zn. CLEARIT**, za jejichž kvalitu ručíme. Objednat je můžete na [www.elmax.cz](http://www.elmax.cz) nebo u Vašeho prodejce spotřebičů BRANDT. Za použití prostředků jiných značek výrobce neručí.

Je zakázáno používat agresivní čisticí prostředky, např. lešticí přípravky na čištění automobilů, drátěnky, tvrdé kartáče, houbičky s drsným povrchem, prostředky obsahující abrazivní částice nebo rozpouštědla atp. Použitím těchto prostředků může dojít ke korozi nebo poškození povrchové úpravy spotřebičů. Případné škody způsobené těmito prostředky nebudou uznány jako předmět reklamace v záruční lhůtě.



**SCHÉMATA ELEKTRICKÉHO ZAPOJENÍ**

AG326  
AG336

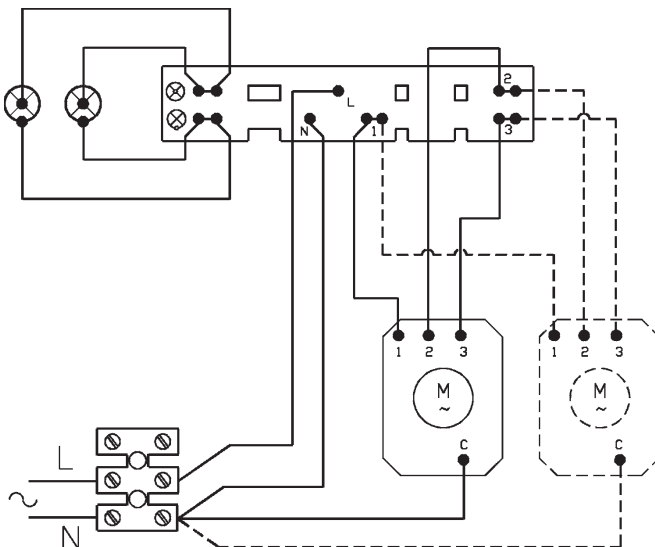

499

AG356  
AG357  
AG9501

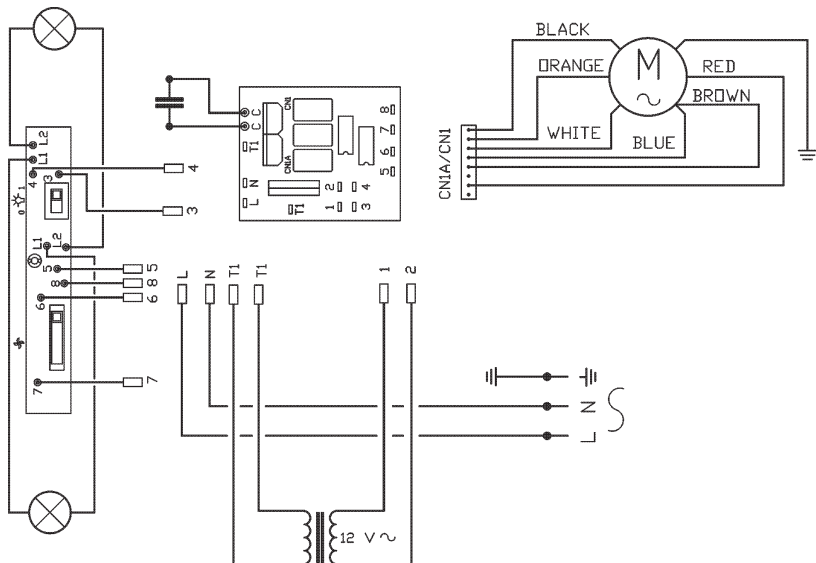

8929

### **EKOLOGICKY VHODNÁ LIKVIDACE**

Obalový materiál jednoduše neodhodíte. Obaly a balicí prostředky elektrospotřebičů Brandt, s výjimkou dřevěných materiálů, jsou recyklovatelné, a zásadně by měly být vráceny k novému zhodnocení. Obal z kartonu lze odevzdat do sběren starého papíru. Obal z polyetylénu (PE, PE-HD, PE-LD) a polystyren (PS) odevzdejte do sběren PE,PS k opětovnému využití.

Po ukončení životnosti spotřebič zlikvidujte prostřednictvím k tomu určených recyklačních středisek. Pokud má být spotřebič definitivně vyřazen z provozu, doporučuje se po odpojení napájecího přívodu od elektrické sítě jeho odříznutí, přístroj tak bude nepoužitelný. Informujte se laskavě u Vaší obecní správy o recyklačním středisku, ke kterému příslušíte.

### **OCHRANA ŽIVOTNÍHO PROSTŘEDÍ**

Symbol  na výrobku nebo jeho balení udává, že tento výrobek nepatří do domácího odpadu. Je nutné odvézt ho do sběrného místa pro recyklaci elektrického a elektronického zařízení. Recyklace spotřebičů organizovaná sběrným místem bude tak provedena v souladu s Evropskou směrnicí 2002/96/EC o Likvidaci elektrického a elektronického vybavení. Zajištěním správné likvidace tohoto výrobku pomůžete zabránit negativním důsledkům pro životní prostředí a lidské zdraví, které by jinak byly způsobeny nevhodnou likvidací tohoto výrobku. Podrobnější informace o recyklaci tohoto výrobku zjistíte u příslušného místního úřadu, služby pro likvidaci domovního odpadu nebo v obchodě, kde jste výrobek zakoupili.

# ***Brandt***

**Výhradní dovozce:  
ELMAX STORE a.s.  
Horní Těrlicko 777  
735 42 TĚRLICKO  
tel.: 599 529 262**

**CENTRÁLNÍ DISPEČINK SERVISU  
tel.: 599 529 251, 254**